

**ART#51 ART#52 ART#53**

# Altavoz Bluetooth portátil

Lea este manual detenidamente antes de utilizar  
su equipo y guárdelo para referencias futuras.

MODELOS

ART#51(ART51)

ART#52(ART52)

ART#53(ART53)



# Información de seguridad



## PRECAUCIÓN

**RIESGO DE DESCARGAS ELÉCTRICAS NO ABRIR**



**PRECAUCIÓN:** PARA REDUCIR EL RIESGO DE DESCARGA ELÉCTRICA NO EXTRAIGA LA CUBIERTA (O PARTE POSTERIOR). NO HAY EN EL INTERIOR NINGUNA PARTE QUE PUEDA REEMPLAZAR EL USUARIO. PARA CUALQUIER REPARACIÓN CONTACTE CON PERSONAL DE MANTENIMIENTO CUALIFICADO.



Este símbolo de un relámpago con cabeza de flecha dentro de un triángulo equilátero está destinado para alertar al usuario de la presencia de una potencia no aislada peligrosa dentro del producto que puede ser de la magnitud suficiente como para constituir un riesgo de descarga eléctrica a las personas.



El signo de exclamación dentro de un triángulo equilátero está destinado para alertar al usuario de la presencia de instrucciones de mantenimiento y funcionamiento en la documentación que acompaña al producto.

**ADVERTENCIA:** PARA REDUCIR EL RIESGO DE INCENDIO O DESCARGA ELÉCTRICA, NO EXPONGA ESTE PRODUCTO A LA LLUVIA NI A LA HUMEDAD.

**ADVERTENCIA:** No instale el equipo en un espacio cerrado, como en una estantería o mueble similar.

**PRECAUCIÓN:** No utilice productos de alto voltaje cerca de este producto. (ej. un matamoscas eléctrico). Este producto podría dejar de funcionar correctamente debido a una descarga eléctrica.

**ADVERTENCIA:** Esta unidad contiene imanes que pueden ser dañinos para ciertos tipos de objetos (ej: tarjetas magnéticas, marcapasos, etc.).

**PRECAUCIÓN:** No obstruya ninguno de los orificios de ventilación. Instalar conforme a las instrucciones del fabricante. Las ranuras y orificios de la carcasa cumplen un propósito de ventilación y aseguran el correcto funcionamiento del producto, y lo protegen de un posible sobrecalentamiento. Los orificios no deben obstruirse en ningún caso colocando el producto sobre una cama, sofá, alfombra o superficie similar. Este producto no debe colocarse en una instalación empotrada, como una librería o estante, a menos que se proporcione una correcta ventilación del mismo y se respeten todas las instrucciones del fabricante.

### PRECAUCIÓN referente al cable de alimentación

La mayoría de los electrodomésticos recomiendan ser emplazados sobre un circuito dedicado;

es decir, un circuito de un solo enchufe que acciona solamente este electrodoméstico y no tiene enchufes o circuitos derivados adicionales. Revise la página de especificaciones de este manual de usuario para asegurarse. No sobrecargue los enchufes de pared. Los enchufes de pared sobrecargados, flojos o dañados, cables de extensión, cables de alimentación pelados, o el aislamiento dañado o agrietado del cable son elementos peligrosos. Cualquiera de estas condiciones podría dar lugar a descargas eléctricas o fuego. Examine periódicamente el cable de su electrodoméstico, y si su aspecto indica daños o deterioro, desenchúfelo, cese el uso del electrodoméstico, y haga cambiar el cable por una pieza de recambio exacta por un distribuidor de servicio autorizado. Proteja el cable de alimentación de daños físicos o mecánicos y evite doblarlo, aplastarlo, pellizcarlo o pisarlo con una puerta o caminar sobre él. Preste especial atención a los enchufes, tomas de pared, y al punto donde el cable sale del electrodoméstico. La clavija de alimentación sirve para desconectar el dispositivo. En caso de emergencia, se debe acceder fácilmente a la clavija de alimentación.

### PRECAUCIÓN cuando utilice este producto en entornos con escasa humedad

- Puede causar electricidad estática en entornos con escasa humedad.
- Se recomienda utilizar este producto después de tocar un objeto metálico conductor de electricidad.

Este dispositivo está provisto de una batería o acumulador portátil.

### Forma segura de extraer la batería o el acumulador del equipo:

Retire la batería o juego de baterías antiguo y siga los pasos en orden inverso a su colocación. Para impedir la contaminación del medioambiente o los posibles efectos adversos en la salud de humanos y animales, coloque la batería antigua o el acumulador en el contenedor apropiado de los puntos de recogida designados para tal fin. No elimine las pilas o el acumulador junto con la basura doméstica. Se recomienda utilizar baterías y acumuladores con sistema de reembolso gratuito en su localidad. La batería no debe exponerse a calor intenso, como la luz del sol, un incendio o similar. Por su seguridad, no quite la batería que incluye el producto.

Si es necesario reemplazar la batería, acuda al punto de venta o distribuidor autorizado de LG Electronics más cercano para obtener ayuda.

**PRECAUCIÓN:** El aparato no debe exponerse al agua (goteo o salpicaduras) y no debe colocar sobre el aparato objetos llenos de líquidos, como floreros.

### Símbolo para marcar AEE



1. El símbolo del contenedor de basura tachado con un aspa indica que la recogida separada de aparatos eléctricos y electrónicos (AEE) debe realizarse de manera separada.
2. Los productos eléctricos antiguos pueden contener sustancias peligrosas de modo que la correcta eliminación del antiguo aparato ayudará a evitar posibles consecuencias negativas para el medio ambiente y para la salud humana. El antiguo aparato puede contener piezas reutilizables que podrían utilizarse para reparar otros productos y otros materiales valiosos que pueden reciclarse para conservar los recursos limitados.
3. Puede llevar el aparato a cualquiera de los centros autorizados para su recogida. Para obtener la información más actualizada para su país por favor visite [www.lg.com/global/recycling](http://www.lg.com/global/recycling)

### Cómo desechar las baterías y los acumuladores gastados



Pb

1. Este símbolo puede aparecer junto con los símbolos químicos del mercurio (Hg), cadmio (Cd) o plomo (Pb) si la batería contiene más del 0,0005% de mercurio, 0,002% de cadmio o 0,004% de plomo.
2. Todas las baterías y acumuladores se deben desechar de forma distinta del servicio municipal de recogida de basura, a través de los puntos de recogida designados por el gobierno o las autoridades locales.
3. La correcta recogida y tratamiento de baterías y acumuladores contribuye a evitar posibles riesgos para el medio ambiente, los animales y la salud pública.
4. Para obtener más información sobre cómo desechar las baterías y acumuladores antiguos, póngase en contacto con el ayuntamiento, el servicio de recogida de basuras o el establecimiento donde haya adquirido el producto. (<http://www.lg.com/global/sustainability/environment/take-back-recycling/global-network-europe>)

### **Eliminación de las baterías y acumuladores usados** (SOLO para productos con batería integrada)

En caso de que este producto contenga una batería incorporada que los usuarios finales no pueda retirar fácilmente, LG recomienda que sólo profesionales cualificados retiren la batería, ya sea para su sustitución o para reciclar la batería al final de la vida útil del producto. Para evitar daños en el producto, y por su propia seguridad, el usuario no debe intentar retirar la batería, sino ponerse en contacto con la Línea de Ayuda de Servicios de LG, o con otros proveedores de servicios independientes para su asesoramiento.

La eliminación de la batería implicará desmontar la carcasa del producto, la desconexión de los cables/contactos eléctricos, y una cuidadosa extracción de la célula de la batería utilizando herramientas especializadas. Si necesita instrucciones de profesionales especializadas sobre cómo retirar la batería de manera segura, por favor visite <http://www.lge.com/global/sustainability/environment/take-back-recycling>.

**PRECAUCIÓN:** La batería de litio interna de la unidad no debe ser sustituida por el usuario debido al peligro de explosión en caso de que se realice de forma incorrecta; debe ser sustituida por expertos y usando baterías del mismo tipo.

### **Declaración de conformidad**

# CE 0197

Por la presente, LG Electronics European Shared Service Center BV, declara que este altavoz Bluetooth portátil cumple con los requisitos esenciales y otras disposiciones relevantes de la Directiva 1999/5/EC. La declaración de conformidad completa puede solicitarse a través de la siguiente dirección de correo postal:

LG Electronics European Shared Service Center BV.  
Krijgsman 1  
1186 DM Amstelveen  
The Netherlands

o puede solicitarse en nuestro sitio web DoC dedicado:  
<http://www.lg.com/global/support/cedoc/cedoc#>

Este dispositivo es un sistema de transmisión de banda ancha de 2,4 GHz, diseñado para su uso en los países miembros de la UE y países de la EFTA.

# Índice

## 1 Inicio

---

- 2 Información de seguridad
- 6 Características principales
- 6 Accesorios
- 6 Introducción
- 7 Unidad principal
- 8 Carga de la unidad
  - 8 – Conexión del adaptador CA
  - 8 – Comprobación del estado de la carga
- 9 Uso de la aplicación BLUETOOTH
  - 9 – Instale la aplicación "Music Flow Bluetooth" en su dispositivo BLUETOOTH.
  - 9 – Active el BLUETOOTH con la aplicación "Music Flow Bluetooth"

## 2 Funcionamiento

---

- 11 Funcionamiento básico
  - 11 – Uso del botón de encendido
  - 11 – Uso del botón del volumen
  - 11 – Guía de utilización simple
- 12 Uso de la tecnología BLUETOOTH®
  - 12 – Escuchar música almacenada en dispositivos BLUETOOTH
- 14 Conexión Dual Play (Opcional)
  - 14 – Conexión automática Dual Play
- 15 LG Sound Sync (sonido privado de TV)
  - 15 – Con conexión inalámbrica
- 16 Escuchar música desde un dispositivo externo
- 16 Otras operaciones
  - 16 – Reinicio
  - 16 – Aviso para el apagado automático

## 3 Solución de problemas

---

- 17 Solución de problemas
  - 17 – General

## 4 Apéndice

---

- 18 Sobre el indicador LED
- 19 Marcas comerciales y licencia
- 19 Manejo de la unidad
- 20 Especificaciones

1

2

3

4

# Características principales

## Entrada portátil

Para escuchar música con su dispositivo portátil.

## LG Sound Sync

Controla el nivel del volumen de esta unidad con el mando a distancia de los televisores LG compatibles con LG Sound Sync.

## Music Flow Bluetooth

Puede controlar este altavoz con su iPod touch/ iPhone/iPad o dispositivo Android a través de **Bluetooth**. Esta unidad y su dispositivo deben estar acoplados para **Bluetooth**. Visite "Apple App Store" o "Google Android Market (Google Play Store)" o use el código QR que aparece a continuación para buscar la aplicación "Music Flow Bluetooth". Para información detallada, consulte la página 9.



(iOS)



(Android)

## Dual Play

Puede disfrutar del sonido en estéreo usando dos altavoces. Cuando utilice esta función, se necesitan dos altavoces.

## ¿Qué significa el símbolo LG Friends?



Captain Play

El símbolo LG Friends significa que la unidad está registrada como G5 Friends. Permite acciones más sencillas y rápidas cuando se inicia la aplicación Friends Manager instalando y ejecutando la aplicación Music Flow Bluetooth automáticamente.

## Accesorios

Revise e identifique los accesorios facilitados.

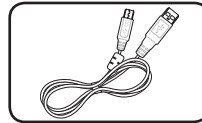

Cable USB (1)

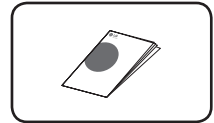

Manual simple (1)

## Introducción

### Símbolos utilizados en este manual

#### ! Nota

Indica notas especiales y características de funcionamiento.

#### ! Precaución

Indica precauciones para evitar posibles daños.

# Unidad principal

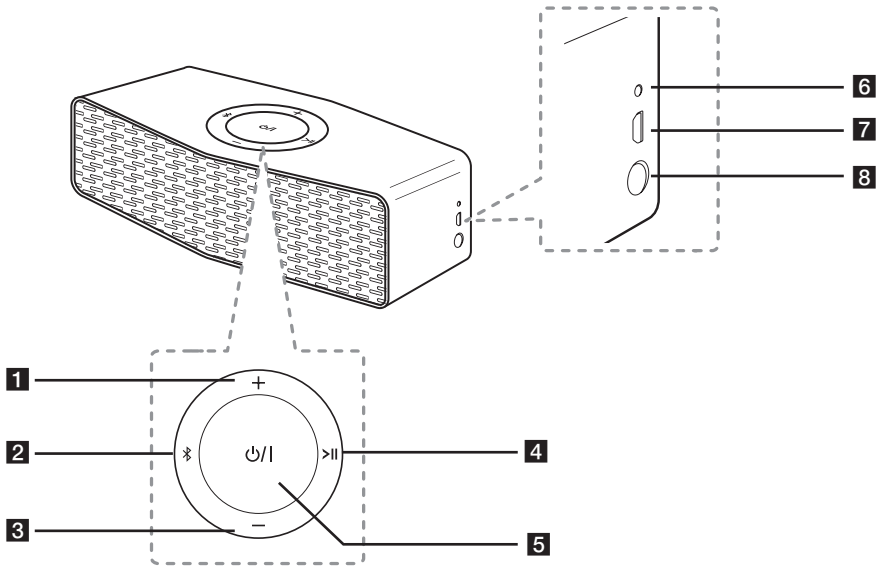

**1** +: Sube el volumen.

**2**

- Conecta un dispositivo **Bluetooth** a la unidad.  
(Pulse )

- Añade un dispositivo **Bluetooth** para  
acoplamiento múltiple.  
(Mantenga pulsado )

- Cambia al modo **Bluetooth** en modo portátil.  
(Pulse )

**3** -: Baja el volumen

**4**

- Inicia o pone en pausa el modo **Bluetooth**.  
- Silencia el sonido en el modo Portátil y LG Sound  
Sync.

**5**

Enciende/apaga: Presione y manténgalo.

**6** Indicador de batería

**7** Puerto USB para la carga

**8** Conector Portable In

Escuche la música desde su dispositivo portátil.

## Carga de la unidad

### Conexión del adaptador CA

Este dispositivo usa una batería integrada. Antes de utilizarlo, cargue la batería mediante la conexión del adaptador CA.

1. Conecte el cable USB suministrado al adaptador de CA.
2. Conecte el cable USB al puerto USB de la unidad.
3. Conecte el adaptador de CA a la toma de CA.

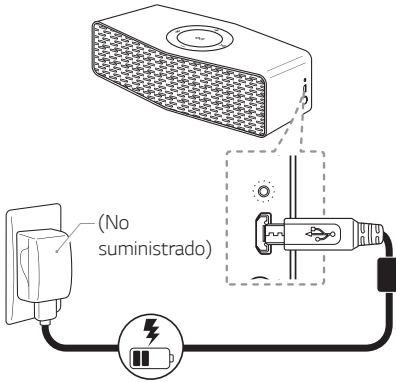











Si la batería se ha cargado completamente en el modo de carga, el indicador cambia de rojo a verde.

#### ⚠ Precaución

No se incluye el adaptador CA. Se recomienda utilizar el adaptador de 5 VCA aprobado por LG Electronics Inc. (más de 1,8 A) con este altavoz para evitar el peligro de explosión. Si no utiliza el adaptador recomendado, no podrá realizar la carga o el tiempo de carga será diferente.

### Comprobación del estado de la carga

Cuando el adaptador CA está conectado, comienza la recarga de la batería. Si está encendido, puede comprobar el estado de carga pulsando el botón .

 White	➔ 	 $\geq 60\%$
 Amber	➔ 	 $\geq 15\%$
 Amber	↔ 	 $< 15\%$

#### ! Nota

- El tiempo de funcionamiento aproximado es de 15 horas. Puede variar dependiendo del estado de la batería y las condiciones de funcionamiento.
- Si escucha la música durante la carga, se necesitará más tiempo para completar la carga.

# Uso de la aplicación BLUETOOTH

## Acerca de la aplicación "Music Flow Bluetooth"

La aplicación "Music Flow Bluetooth" incluye un conjunto de nuevas funciones para esta unidad.

Para disfrutar de más funciones y utilizar la unidad de manera más cómoda, le recomendamos que descargue e instale la aplicación gratuita "Music Flow Bluetooth".

## Instale la aplicación "Music Flow Bluetooth" en su dispositivo BLUETOOTH.

Hay dos formas de instalar la aplicación "Music Flow Bluetooth" en su dispositivo **Bluetooth**.

### Instale la aplicación "Music Flow Bluetooth" a través del código QR.

1. Instale la aplicación "Music Flow Bluetooth" a través del código QR. Utilice el software de escaneo para escanear el código QR.
2. Toque un icono para la instalación.
3. Toque un icono para la descarga.

### ! Nota

- Asegúrese de que el dispositivo **Bluetooth** esté conectado a Internet.
- Asegúrese de que el dispositivo **Bluetooth** tenga una aplicación de software de exploración. De lo contrario, descargue una de "App Store" o "Google Play Store".
- Dependiendo de la región, el código QR podría no funcionar.

## Instale la aplicación "Music Flow Bluetooth" a través de "App Store" o "Google Play Store"

1. Toque el icono de "App Store" o el de "Google Play Store".
2. Escriba "Music Flow Bluetooth" en la barra de búsqueda y realice la búsqueda.
3. Encuentre y toque "Music Flow Bluetooth" en la lista de resultados para iniciar la descarga de la aplicación **Bluetooth**.
4. Toque un icono para la instalación.
5. Toque un icono para la descarga.

## Active el BLUETOOTH con la aplicación "Music Flow Bluetooth"

"Music Flow Bluetooth" permite conectar su dispositivo **Bluetooth** con esta unidad.

1. Toque el icono de la aplicación "Music Flow Bluetooth" en la pantalla de inicio para abrir la aplicación "Music Flow Bluetooth", y vaya al menú principal.
2. Toque [Menu] y seleccione la unidad que desee.
3. Si desea obtener información adicional sobre el funcionamiento, toque [Setting] y acceda a [Help].

**! Nota**

- La aplicación Music Flow **Bluetooth** estará disponible en las siguientes versiones de software;  
SO Android: Ver 4.0.3 (o posterior)  
SO iOS: Ver. 6.0 (o posterior)
- Dependiendo del dispositivo **Bluetooth**, la aplicación "Music Flow Bluetooth" podría no funcionar.
- Tras la conexión de la aplicación "Music Flow Bluetooth", puede reproducirse música desde su dispositivo. En este caso, intente de nuevo el procedimiento de conexión.
- Si utiliza otras aplicaciones o cambia los ajustes de su dispositivo **Bluetooth** mientras está utilizando la aplicación "Music Flow Bluetooth", esta aplicación podría no funcionar correctamente.
- Cuando "Music Flow Bluetooth" no funcione correctamente, compruebe su dispositivo **Bluetooth** y la conexión de la aplicación "Music Flow Bluetooth" e inténtelo de nuevo.
- Dependiendo del sistema operativo del dispositivo inteligente, pueden darse algunas diferencias en el uso de "Music Flow Bluetooth".
- Aunque se desconecte la conexión **Bluetooth**, puede usar la aplicación "Music Flow Bluetooth" cuando cambie la función.

## Funcionamiento básico

## Uso del botón del volumen

### Uso del botón de encendido

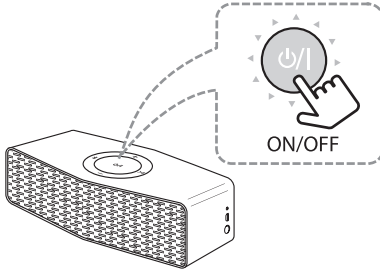

### Encendido / Apagado

Mantenga pulsado el botón / .

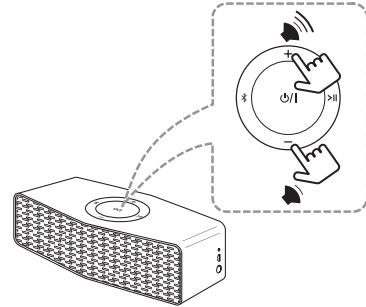

Puede ajustar el volumen del altavoz.

### ! Nota

Mientras ajusta el volumen, si intenta aumentar o reducir el volumen cuando esté ya al máximo o mínimo nivel, se producirá un pitido en la unidad.

## Guía de utilización simple

Función	Cómo	LED y estado de sonido
Encendido / Apagado	Mantenga pulsado el botón  / .	El botón  /  parpadea dos veces con el sonido.
Acoplamiento de Bluetooth	Cuando el botón  parpadee en blanco, seleccione LG Music Flow P5 (XX) en la lista de dispositivos de su dispositivo inteligente.	El botón  permanece en blanco con el sonido.
Reproducir / Pausa	Pulse .	-
Control de volumen.	Pulse  o .	-
Avance rápido	Pulse  dos veces.	-
Retroceder	Pulse  tres veces.	-
Acoplamiento múltiple	Mantenga pulsado  durante 2 segundos para añadir otro dispositivo <b>Bluetooth</b> .	El botón  permanece en blanco con el sonido.
Inicializando	Mantenga pulsado  durante 10 segundos.	Los botones ,  /  y  parpadean dos veces y el botón  parpadea en blanco.

# Uso de la tecnología BLUETOOTH®

## Acerca de BLUETOOTH

**Bluetooth** es una tecnología de comunicación inalámbrica para conexiones de corta distancia.

El sonido puede interrumpirse si se producen interferencias de otras ondas electrónicas o si se conecta el **Bluetooth** en otras habitaciones.

La conexión de dispositivos individuales bajo tecnología inalámbrica **Bluetooth** no causa ningún cambio. Se puede utilizar un teléfono móvil con tecnología inalámbrica **Bluetooth** a través de Cascade, si la conexión se ha realizado con tecnología inalámbrica **Bluetooth**.

Dispositivos disponibles: teléfono móvil, MP3, ordenador portátil, PDA etc.

## Perfiles de BLUETOOTH

Para utilizar la tecnología inalámbrica **Bluetooth** los dispositivos deben tener capacidad para interpretar ciertos perfiles. Esta unidad es compatible con el siguiente perfil.

- A2DP (Perfil de distribución de audio avanzado)
- Codec : SBC, AAC

## Escuchar música almacenada en dispositivos BLUETOOTH

### Emparejamiento de su unidad y el dispositivo BLUETOOTH

Antes de comenzar el procedimiento de acoplamiento, asegúrese de que se haya activado la función **Bluetooth** del dispositivo **Bluetooth**. Consulte la guía de usuario de su dispositivo **Bluetooth**. Una vez realizado con éxito el acoplamiento, no es necesario volver a realizarlo.

1. Encienda la unidad y el botón  comenzará a parpadear en blanco.

2. Encienda el dispositivo **Bluetooth** y realice el acoplamiento. Durante la búsqueda de esta unidad con el dispositivo **Bluetooth**, quizás se muestre una lista de los dispositivos encontrados en la pantalla del dispositivo **Bluetooth**, dependiendo del tipo de dispositivo **Bluetooth** de que se trate. Su unidad aparece como "LG Music Flow P5(xx)".
3. Seleccione "LG Music Flow P5(xx)".

### ! Nota

- XX son los dos últimos dígitos de la dirección **Bluetooth**. Por ejemplo, si su unidad tiene una dirección **Bluetooth** como 9C:02:98:4A:F7:08, usted verá LG Music Flow P5 (08)" en su dispositivo **Bluetooth**.
- Dependiendo del tipo de dispositivo **Bluetooth** de que se trate, el modo de acoplamiento puede ser diferente. Introduzca el código PIN (0000) según sea necesario.
- Puede conectar esta unidad hasta a 2 dispositivos **Bluetooth** de forma simultánea utilizando el método descrito anteriormente.
- La conexión de emparejamiento múltiple solo es compatible con dispositivos Android o iOS. (La conexión de emparejamiento múltiple puede no ser compatible dependiendo de las especificaciones del dispositivo conectado.)
- Los dispositivos **Bluetooth** desmontables/ separables (Ej.: Dongle etc.) no son compatibles con el emparejamiento múltiple.

4. Cuando la unidad se ha conectado con éxito con su dispositivo **Bluetooth**, los botones dejan de parpadear; permanecen iluminados en blanco y se emite un sonido.
5. Escuche la música. Para reproducir música almacenada en su dispositivo **Bluetooth**, consulte la guía de usuario del dispositivo **Bluetooth**.

**!** Nota

- Cuando utilice tecnología **Bluetooth**, deberá hacer una conexión entre la unidad y el dispositivo **Bluetooth** lo más cerca posible y mantener la distancia.  
Sin embargo, puede no funcionar correctamente en los casos siguientes:
  - Hay un obstáculo entre la unidad y el dispositivo **Bluetooth**.
  - Hay un dispositivo que utiliza la misma frecuencia con tecnología **Bluetooth**, como un aparato médico, un microondas o un dispositivo LAN inalámbrico.
- Debe conectar su dispositivo **Bluetooth** de nuevo a esta unidad cuando la reinicie.
- Incluso si esta unidad se ha conectado a 2 dispositivos **Bluetooth**, puede reproducir y controlar la música usando solo uno de los dispositivos conectados.
- El sonido podría interrumpirse si otra onda electrónica interfiere en la conexión.
- Puede no ser posible controlar el dispositivo **Bluetooth** con esta unidad.
- Dependiendo del tipo de aparato, quizás no pueda usar la función **Bluetooth**.
- Puede disfrutar del sistema inalámbrico usando el teléfono, MP3, un ordenador portátil, etc.
- Cuanto mayor sea la distancia entre la unidad y el dispositivo **Bluetooth**, peor será la calidad del sonido.
- La conexión **Bluetooth** se desconectará cuando se apague la unidad o se aleje el dispositivo **Bluetooth** de ella.
- Si se desconecta la conexión **Bluetooth**, vuelva a conectar el dispositivo **Bluetooth** a la unidad.
- Cuando se conecta un dispositivo **Bluetooth** (dispositivo iOS, etc.) a esta unidad o cuando se utiliza el dispositivo, se puede sincronizar su nivel de volumen.

## Conexión Dual Play (Opcional)

Puede disfrutar del sonido en estéreo usando dos altavoces. Se necesitan dos altavoces para disfrutar del sonido en estéreo.

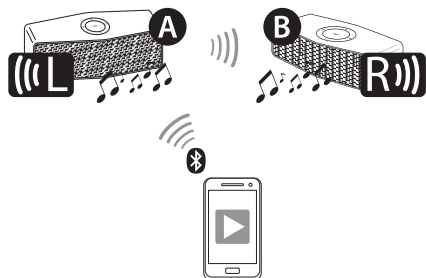

1. Conecte el altavoz **A** a un dispositivo **Bluetooth**.
2. Mantenga pulsado el botón de cada altavoz, como se muestra a continuación, al mismo tiempo.
  - Altavoz **A** : **⌘**, **+** botón
  - Altavoz **B** : **⌘**, **-** botón
  - Se oye un pitido y los botones **⌘** parpadean rápidamente en blanco.
3. Si se conectan dos altavoces, los botones **⌘** que parpadean permanecerán en blanco con el sonido del pitido. Si la detección de la unidad falla, vaya al paso 1 y vuelva a intentarlo.

### Conexión automática Dual Play

Si apaga y vuelve a encender en el modo Dual Play, estos altavoces mantienen el modo Dual Play automáticamente.

- Encienda los dos altavoces y espere a que se realice la conexión Dual Play.
- Se necesitan 30 segundos para que se realice la conexión Dual Play.

### ! Nota

- Si utiliza un dispositivo **Bluetooth** con un Dongle, no podrá utilizar Dual Play.
- En el modo de entrada portátil, no se puede utilizar Dual Play.
- Cuando se disfruta de Dual Play, la conexión de emparejamiento múltiple no es compatible.
- Cuando se está procesando la conexión Dual Play, no se pueden buscar las unidades en otros dispositivos **Bluetooth**.
- Cuando desconecte la conexión Dual Play, mantenga pulsados los botones de uno de los dos altavoces de nuevo. (**⌘**, **+** o **⌘**, **-**)
- Cuando disfrute de Dual Play, puede ajustar el volumen de los altavoces **A** y **B** al mismo tiempo.
- Cuando se conectan dos altavoces entre ellos a través de Dual play, se desconectan todos los dispositivos conectados a los dos altavoces, excepto para el altavoz al que estaba conectado el último **A** altavoz.
- El uso de Dual Play está limitado solo a estas unidades y no está disponible para otras series de Music Flow.
- Para cambiar el dispositivo **Bluetooth** en modo Dual Play, mantenga pulsado **⌘** durante dos segundos para desconectar el dispositivo **Bluetooth** actual y conectar el dispositivo **Bluetooth** deseado.
- En el modo Dual Play sólo se puede conectar el altavoz **A** con el dispositivo **Bluetooth**.
- Dual Play solo es compatible con dispositivos Android o iOS.
- Cuando se conecta un dispositivo **Bluetooth** (dispositivo iOS, etc.) a esta unidad o cuando se utiliza el dispositivo, se puede sincronizar su nivel de volumen.
- En modo Dual Play, acerque los altavoces el máximo posible.
- Dependiendo del entorno de red, Dual Play podría no funcionar correctamente.

# LG Sound Sync (sonido privado de TV)



Puede controlar algunas funciones de esta unidad con el mando a distancia de su televisor LG con LG Sound Sync. La función solo es compatible con televisores LG compatibles con LG Sound Sync. Asegúrese de que su televisor tiene el logo LG Sound Sync.

Funciones controlables mediante el mando a distancia del televisor LG: subir/bajar volumen, silencio.

Consulte el manual de instrucciones del televisor para más información sobre LG Sound Sync.

Haga una de las siguientes conexiones, dependiendo de las capacidades de su equipo.

## ! Nota

- Cuando fallen las conexiones, compruebe el estado del televisor y si está encendido.
- Compruebe el estado de esta unidad y la conexión en los casos abajo descritos cuando utilice LG Sound Sync.
  - Se apaga la unidad.
  - Cambio de una función a otras.
  - Desconexión de la conexión inalámbrica causada por una interferencia o distancia.
- El tiempo necesario para apagar esta unidad es diferente dependiendo de su televisor cuando configura la función AUTO POWER en ENCENDIDO.
- Los detalles del menú de ajustes del televisor varían según el fabricante o el modelo de su televisor.

## Con conexión inalámbrica

1. Encienda la unidad pulsando **⏻ / I** (Encendido/ Apagado).
2. Configure la salida de sonido del televisor para escuchar el audio través de esta unidad:  
Menú de ajustes del televisor → [Sound] → [TV Sound output] → [LG Sound Sync (Wireless)]
3. Mantenga pulsados **⏻**, **>||** al mismo tiempo hasta oír un pitido. **⏻** parpadea en ámbar. Si está conectado, **⏻** permanece en ámbar.

## ! Nota

- Si apaga la unidad se desconectará LG Sound Sync (inalámbrico). Para volver a usar esta función, deberá conectar de nuevo el televisor y la unidad.
- Debe silenciar el sonido pulsando **>||**.

## Escuchar música desde un dispositivo externo

La unidad se puede usar para escuchar música desde muchos tipos de dispositivos externos.

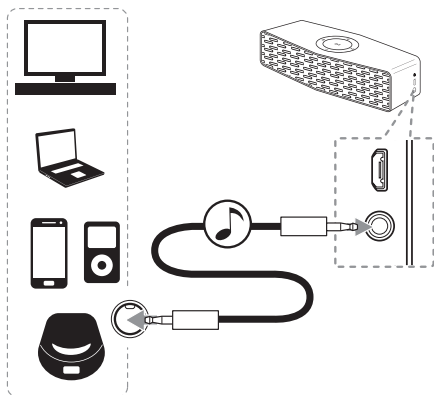

1. Conecte el dispositivo externo al conector Portable In de la unidad.
2. Encienda manteniendo pulsado el botón / I.
3. Encienda el dispositivo externo e inicie su reproducción.

### ! Nota

- Cuando se conecta el cable portátil, la función cambia a modo portátil automáticamente.
- Debe silenciar el sonido pulsando **>||**.

## Otras operaciones

### Reinicio

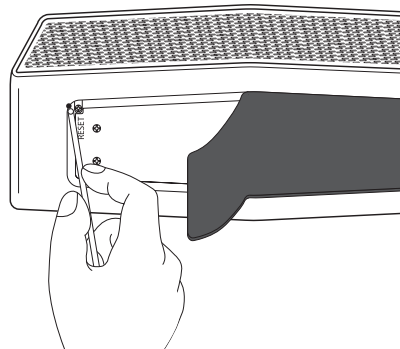

Si la unidad se bloquea debido a un fallo de funcionamiento, retire el recubrimiento de goma y presione el orificio de reinicio con un objeto fino, por ejemplo, un pasador fino. A continuación, la unidad se apaga completamente.

### Aviso para el apagado automático

Cuando la unidad está en modo BT/LG Sound Sync sin reproducción de música durante 20 minutos o en modo de entrada portátil sin que se accione ningún botón durante 6 horas, esta unidad se apaga automáticamente.

# Solución de problemas

## General

Problema	Causa y corrección
No hay corriente.	<ul style="list-style-type: none"> <li>• La batería está descargada. Recargue la batería.</li> <li>• Conecte la unidad a la alimentación eléctrica con el adaptador CA.</li> </ul>
No hay sonido o se oye distorsionado.	<ul style="list-style-type: none"> <li>• El volumen de la unidad o del dispositivo inteligente está al mínimo. Compruebe y ajuste el volumen de la unidad o del dispositivo <b>Bluetooth</b>.</li> <li>• Cuando utilice un dispositivo externo con un volumen alto, puede verse afectada la calidad del sonido. Baje el volumen de los dispositivos.</li> <li>• Si utiliza la unidad para fines que no sean escuchar música, la calidad del sonido puede ser inferior o la unidad podría no funcionar correctamente.</li> </ul>
El acoplamiento <b>Bluetooth</b> no funciona correctamente.	<ul style="list-style-type: none"> <li>• Apague y encienda el <b>Bluetooth</b> de su dispositivo <b>Bluetooth</b>, e intente de nuevo el acoplamiento.</li> <li>• Asegúrese de que el dispositivo <b>Bluetooth</b> esté encendido.</li> <li>• Retire los posibles obstáculos en la trayectoria entre el dispositivo <b>Bluetooth</b> y la unidad.</li> <li>• Dependiendo del tipo de dispositivo <b>Bluetooth</b> o del entorno, el dispositivo podría no acoplarse con la unidad.</li> <li>• Con el <b>Bluetooth</b> en uso, quizás no pueda activar la aplicación "Music Flow Bluetooth". Desconecte el dispositivo <b>Bluetooth</b> que ha conectado anteriormente para hacer un uso correcto de la aplicación "Music Flow Bluetooth".</li> <li>• Si su dispositivo <b>Bluetooth</b> ya ha sido conectado a otra unidad, desconecte primero la conexión <b>Bluetooth</b>. A continuación, podrá controlar su unidad a través de la aplicación "Music Flow Bluetooth".</li> <li>• Dependiendo del dispositivo <b>Bluetooth</b>, la aplicación "Music Flow Bluetooth" podría no funcionar en determinadas condiciones.</li> <li>• La conexión realizada puede desconectarse si selecciona otra aplicación o cambia la configuración del dispositivo conectado a través de la aplicación "Music Flow Bluetooth". En tal caso, compruebe el estado de la conexión.</li> </ul>
La unidad no funciona con normalidad.	<ul style="list-style-type: none"> <li>• Si la batería se ha descargado completamente, puede borrarse la información almacenada del <b>Bluetooth</b>. Los ajustes previos podrían no guardarse cuando se apaga la unidad.</li> <li>• En caso de fallo de funcionamiento, el indicador se iluminará en rojo y blanco alternativamente. Utilice la unidad en un lugar apropiado, con valores de temperatura y humedad que no sean demasiado bajos o altos.</li> <li>• En caso de sobrecarga, todos los indicadores LED permanecerán en blanco. Apague y encienda de nuevo.</li> </ul>
Las anteriores soluciones no funcionan.	<ul style="list-style-type: none"> <li>• Pulse con un objeto en punta, por ejemplo, un portaminas, el orificio de reinicio (Reset) para inicializar</li> </ul>

## Sobre el indicador LED

### General

El indicador de la batería cambia de rojo a verde.	En Carga ➔ Totalmente cargado
⏻ / I parpadea en blanco con el sonido.	Está encendido
⏻ / I parpadea en ámbar con el sonido.	La batería está descargada. (Parpadea con rapidez)
El indicador de la batería parpadea en rojo y verde rápidamente.	La unidad no funciona con normalidad. Deje la unidad a temperatura ambiente (5 - 35°C) unos momentos e inténtelo de nuevo.

### Bluetooth

⌘ parpadea o permanece en blanco con el sonido.	<b>Parpadeo:</b> Buscando un dispositivo <b>Bluetooth</b> <b>Constante:</b> El dispositivo <b>Bluetooth</b> está conectado.
---	--

### Dual Play & Sound Sync

⌘ parpadea rápidamente en blanco con el sonido. (⌘ en los dos altavoces)	Esperando a la conexión Dual Play
⌘, parpadea en ámbar con el sonido.	Esperando a sound sync

### Dual Play & Sound Sync

>   parpadea en blanco.	Estado de silencio (portátil)
-------------------------	-------------------------------

## Marcas comerciales y licencia



La tecnología inalámbrica **Bluetooth** es un sistema que permite conectar por radio aparatos electrónicos con un alcance máximo de 10 metros.

La conexión de dispositivos individuales bajo tecnología inalámbrica **Bluetooth** no causa ningún cambio. Se puede utilizar un teléfono móvil con tecnología inalámbrica **Bluetooth** a través de Cascade, si la conexión se ha realizado con tecnología inalámbrica **Bluetooth**.

El término, la marca y los logotipos **Bluetooth** son propiedad de Bluetooth SIG, Inc. y cualquier uso de dichas marcas por LG Electronics se hará bajo licencia.

Otras marcas comerciales y nombre comerciales son propiedad de sus respectivos propietarios.

## Manejo de la unidad

### Envío del aparato

Guarde la caja y los materiales de embalaje originales. Si necesita enviar la unidad, para la máxima protección, vuelva a embalarla como la recibió originalmente de fábrica.

### Para mantener las superficies exteriores limpias

- No utilice líquidos volátiles, del tipo de sprays insecticidas, cerca del aparato.
- Si limpia apretando con fuerza, podría dañar la superficie.
- No deje productos de goma o plástico en contacto con el aparato durante un periodo prolongado de tiempo.

### Limpieza de la unidad

Para limpiar el reproductor, utilice un paño suave y seco. Si las superficies están muy sucias, utilice un trapo suave ligeramente humedecido con una solución de detergente suave. No utilice productos fuertes, como alcohol, bencina o disolvente, porque podrían dañar la superficie de la unidad.

# Especificaciones

General	
Requisitos de alimentación	5 V  1,8 A (adaptador CA) Batería recargable integrada
Consumo de energía	9 W
Dimensiones (An x Al x F)	Aprox. 153 mm x 58 mm x 59,5 mm
Peso neto (aprox.)	0,47 kg
Temperatura de funcionamiento	5 °C a 35 °C
Humedad de funcionamiento	5 % a 60 %

Entradas	
PORT. IN	0.65 Vrms (toma estéreo de 3,5 mm)
USB	Micro puerto USB para la recarga de la batería

Altavoces	
Tipo	integrado
Impedancia de régimen	4 $\Omega$
Alimentación de Entrada Clasificada	10 W
Potencia de entrada máxima	20 W

Batería	
Capacidad de la batería	2100 mAh
Tiempo de funcionamiento	Aprox. 15 horas. Puede variar dependiendo del estado de la batería y las condiciones de funcionamiento.

- El diseño y las especificaciones están sujetos a cambios sin previo aviso.

