



GEBRUIKERSHANDLEIDING

LED LCD MONITOR

(LED-Monitor*)

* De LG LED-monitoren zijn monitoren met LED-achtergrondverlichting.

Lees deze handleiding zorgvuldig door voordat u het apparaat bedient en bewaar de handleiding op een veilige plek zodat u deze in de toekomst kunt raadplegen.

24BN550Y/24BN55YP

27BN550Y/27BN55YP

www.lg.com

Copyright © 2018 LG Electronics Inc. Alle rechten voorbehouden.

INHOUDSOPGAVE

LICENTIE 2

INFORMATIEBERICHT OVER OPEN SOURCE-SOFTWARE..... 3

MONTEREN EN VOORBEREIDEN..... 3

DE MONITOR GEBRUIKEN 10

INSTELLINGEN AANPASSEN 12

PROBLEMEN OPLOSSEN 19

PRODUCTSPECIFICATIES..... 20

LICENTIE

Elk model heeft andere licenties. Ga naar www.lg.com voor meer informatie over de licentie.



De begrippen HDMI, HDMI High-Definition Multimedia Interface en het HDMI-logo zijn handelsmerken of geregistreerde handelsmerken van HDMI Licensing Administrator, Inc. in de Verenigde Staten en andere landen.

INFORMATIEBERICHT OVER OPEN SOURCE-SOFTWARE

Ga naar <http://opensource.lge.com> om de broncode onder GPL, LGPL, MPL en andere licenties voor open sources in dit product te achterhalen.

Naast de broncode zijn alle licentievoorwaarden, beperkingen van garantie en auteursrechtenaanduidingen beschikbaar om te downloaden.

LG Electronics zal u tevens open-source code ter beschikking stellen op CD-ROM tegen de kostprijs van verspreiding (zoals de kosten voor media, verzending en handling) na ontvangst van een verzoek per e-mail naar opensource@lge.com.

Deze aanbieding is geldig voor een periode van drie jaar na onze laatste zending van dit product. Deze aanbieding is geldig voor iedereen die deze informatie ontvangt.

MONTEREN EN VOORBEREIDEN



LET OP

- Gebruik alleen originele onderdelen, om de veiligheid en prestaties van het product te garanderen.
- Eventuele beschadiging en letsel door gebruik van namaakonderdelen worden niet gedekt door de garantie.
- Het wordt aanbevolen de meegeleverde onderdelen te gebruiken.
- Als u kabels gebruikt die niet zijn goedgekeurd door LG, wordt het beeld mogelijk niet weergegeven of kan er beeldruis optreden.
- De afbeeldingen in dit document geven standaardprocedures weer, het product ziet er mogelijk anders uit t.o.v. de afbeelding.
- Breng geen vreemde stoffen (oliën, smeermiddelen, enz.) aan de schroeven aan tijdens de montage van het product. (Doet u dit toch, dan kan het product beschadigd raken.)
- Als u overmatig veel kracht uitoefent bij het aandraaien van de schroeven, kan de monitor beschadigd raken. De hierdoor ontstane schade valt niet onder de productgarantie.
- Draag de monitor niet ondersteboven door alleen de basis vast te houden. De monitor kan dan van de standaard vallen, wat persoonlijk letsel kan veroorzaken.
- Raak het scherm van de monitor niet aan wanneer u de monitor optilt of verplaatst. Door de uitgeoefende druk kan de monitor beschadigd raken.

OPMERKING

- De onderdelen zien er mogelijk anders uit dan hieronder afgebeeld.
- Alle productinformatie en -specificaties in deze handleiding kunnen zonder voorafgaande kennisgeving worden gewijzigd om de prestaties van het product te verbeteren.
- Voor accessoires gaat u naar een elektronicawinkel of webshop of neemt u contact op met de winkel waar u het product heeft gekocht.
- Afhankelijk van de regio kan het meegeleverde netsnoer verschillen.

Ondersteunde stuurprogramma's en software

U kunt de nieuwste versie van de LGE website (www.lg.com) downloaden en installeren.

Stuurprogramma's en software	Installatieprioriteit
Stuurprogramma voor monitor	Aanbevolen
OnScreen Control	Aanbevolen
Dual Controller	Optioneel

Beschrijving van product en knoppen

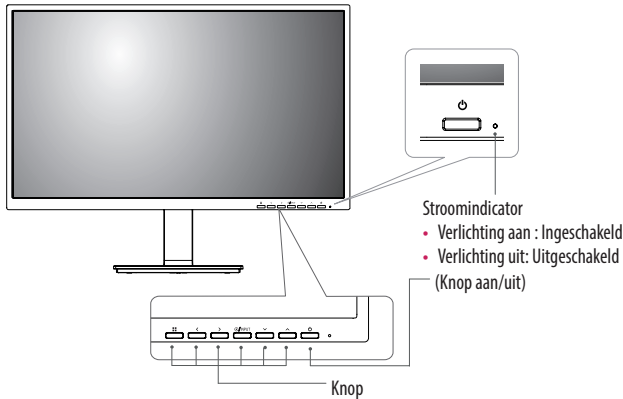

De monitor verplaatsen en optillen

Wanneer u de monitor wilt verplaatsen of optillen, volgt u de onderstaande instructies om te voorkomen dat de monitor krassen oploopt of wordt beschadigd en om de monitor, ongeacht vorm of grootte, veilig te transporteren.

- U wordt geadviseerd om de monitor in de oorspronkelijke doos of het verpakkingsmateriaal te plaatsen voordat u deze verplaatst.
- Koppel het netsnoer en alle andere kabels los voordat u de monitor verplaatst of optilt.
- Houd de onder- en zijkant van de monitor stevig vast. Houd de monitor niet bij het scherm zelf vast.
- Wanneer u de monitor vasthoudt, moet het scherm van u af zijn gekeerd om te voorkomen dat er krassen op komen.
- Bij het vervoeren van de monitor mag de monitor niet worden blootgesteld aan schokken of buitensporige trillingen.
- Houd de monitor tijdens het verplaatsen altijd rechtop; draai de monitor nooit op zijn zij en kantel deze niet.



! LET OP

- Probeer het scherm van de monitor niet aan te raken.
 - Dit kan leiden tot beschadiging van het scherm of van pixels waarmee beelden worden gevormd.
- Als u het monitorpaneel gebruikt zonder de basis van de standaard, kan de joystickknop ervoor zorgen dat de monitor onstabiel wordt en valt, waardoor deze beschadigd raakt of mensen gewond kunnen raken. Ook de joystickknop kan hierdoor defect raken.

Installatie op een tafel

- Til de monitor op en plaats deze recht op de tafel. Plaats de monitor ten minste 100 mm van de muur om te zorgen voor voldoende ventilatie.

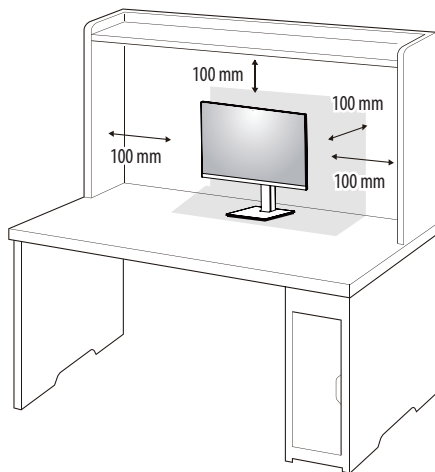

LET OP

- Koppel het netsnoer los voordat u de monitor verplaatst of installeert. Er bestaat een risico op een elektrische schok.
- Gebruik alleen het netsnoer dat bij het product is meegeleverd en sluit deze aan op een geaard stopcontact.
- Als u een extra netsnoer nodig hebt, neem dan contact op met uw plaatselijke leverancier of de dichtstbijzijnde winkel.

De hoogte van de standaard aanpassen

- 1 Plaats de monitor recht op de standaard.
- 2 Houd de monitor altijd met twee handen vast.

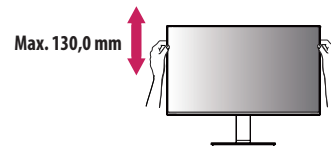

WAARSCHUWING

- Plaats uw hand niet op de standaard als u de hoogte van het scherm aanpast, om letsel aan uw vingers te voorkomen.

De hoek aanpassen

- 1 Plaats de monitor recht op de standaard.
- 2 Pas de hoek van het scherm aan.

Het scherm kan -5° tot 35° naar voren en achteren worden gekanteld voor optimaal kijkgemak.

WAARSCHUWING

- Om te voorkomen dat u uw vingers bezeert als u de kijkhoek van het scherm aanpast, mag u de onderzijde van de monitor niet vasthouden (zie afbeelding hieronder).
- Raak het scherm niet aan en druk er niet op wanneer u de kijkhoek van de monitor aanpast.

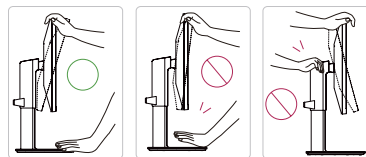

Roteerfunctie

De pivot functie maak het mogelijk dat de monitor 90° rechtsom kan draaien en -90° tegen de klok.

- 1 Stel het scherm in op de maximale hoogte.

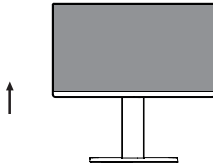

- 2 Pas de hoek van de monitor aan in de richting van de pijl (zie afbeelding).

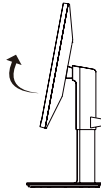

- 3 Roteer de monitor 90° met de klok mee en -90° tegen de klok in zoals weergegeven in de afbeelding.

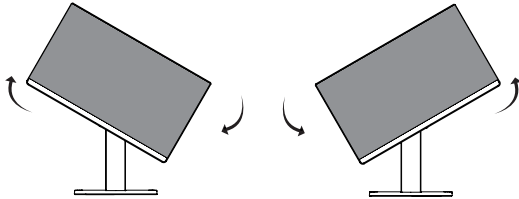

- 4 De installatie voltooien door de monitor 90° met de klok laten meedraaien en -90° tegen de klok in zoals hieronder weergegeven.

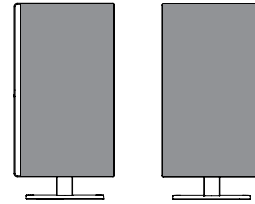

! OPMERKING

- De automatische roteerfunctie van de monitor wordt niet ondersteund.
- Het scherm kan eenvoudig worden gedraaid met de sneltoets voor schermrotatie van uw Windows-besturingsstelsel. Sommige Windows-versies en sommige stuurprogramma's voor grafische kaarten maken mogelijk gebruik van verschillende instellingen voor de draaiknop voor het scherm, of ondersteunen de draaiknop mogelijk helemaal niet.
- Windows-sneltoetsen voor schermrotatie
 - 0°: Ctrl + Alt + Pijl omhoog (↑)
 - 90°: Ctrl + Alt + Pijl links (←)
 - 180°: Ctrl + Alt + Pijl omlaag (↓)
 - 270°: Ctrl + Alt + Pijl rechts (→)

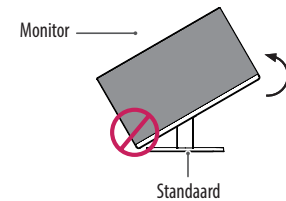
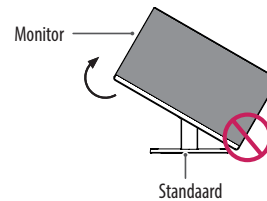

! WAARSCHUWING

- Zorg ervoor dat, wanneer u de monitor roteert, de monitor de standaard niet raakt waardoor de standaard wordt bekrast.

Draaistandaard

- De getoonde afbeelding kan verschillen van uw monitor.

1 Draai de monitor 355 graden om de kijkhoek naar wens in te stellen.

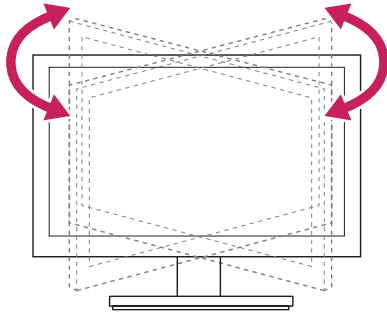

Met behulp van de kabelhouder

Bevestig de kabels met behulp van de kabelhouder, zoals in de afbeelding weergegeven.

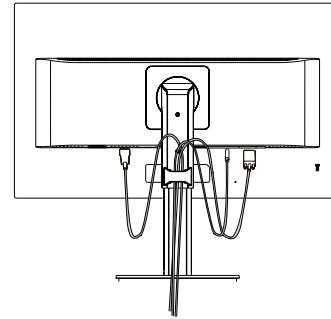

Rotatieset (Pivot) and ingang aansluitingen. Het is eenvoudig de ingang aansluitingen en kabels te bundelen met behulp van de kabelhouder.

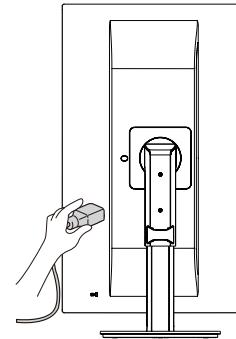

De Kensington-vergrendeling gebruiken

De aansluiting voor het Kensington-veiligheidssysteem bevindt zich aan de achterkant van de monitor. Raadpleeg de gebruikershandleiding voor de Kensington-vergrendeling of bezoek de website op <http://www.kensington.com> voor meer informatie over montage en gebruik. Bevestig de monitor aan een tafel met de kabel van het Kensington-veiligheidssysteem.

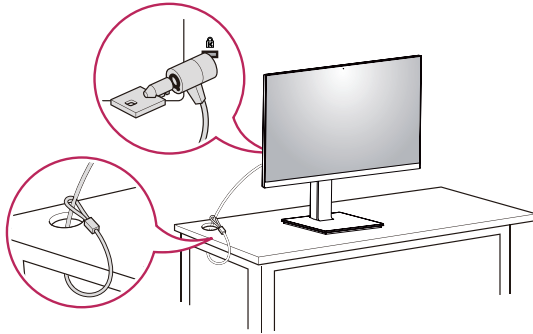

! OPMERKING

- Het Kensington-veiligheidssysteem is optioneel. Optionele accessoires zijn verkrijgbaar bij de meeste elektronica winkels.
- De linker of rechter kant het beeldscherm kan enigszins omhoog en omlaag worden gedraaid (tot 3°). Het horizontale niveau van het beeldscherm afstellen.

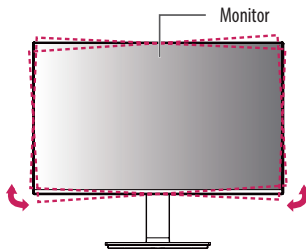

De muurbevestigingsplaat bevestigen

Deze monitor voldoet aan de vereisten voor de muurbevestigingsplaat of andere compatibele apparaten.

! OPMERKING

- De muurbevestigingsplaat wordt afzonderlijk verkocht.
- Raadpleeg de montagehandleiding van de muurbevestigingsplaat voor meer informatie over de montage.
- Oefen niet te veel druk uit bij het monteren van de muurbevestigingsplaat. Dit kan schade aan het scherm veroorzaken.
- Verwijder de standaard voordat u de monitor op de muurbevestigingsplaat installeert door de bevestiging van de standaard omgekeerd uit te voeren.

Montage aan een muur

Bevestig de monitor ten minste 100 mm van de muur af en laat ongeveer 100 mm ruimte aan alle kanten van de monitor vrij om te zorgen voor voldoende ventilatie. U kunt gedetailleerde montage-instructies bij uw lokale elektronica winkel opvragen. U kunt ook de handleiding raadplegen voor informatie over het monteren en instellen van een flexibele muurbevestigingssteun.

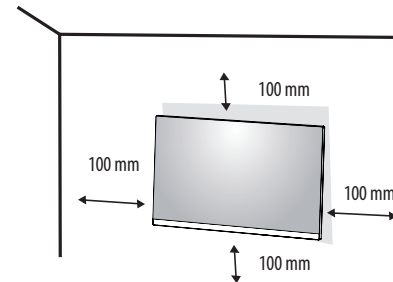

Bevestig een muurbeugel (optioneel) aan de achterzijde van de monitor als u de monitor aan een muur wilt monteren.

Zorg dat de muurbeugel stevig aan de monitor en de muur is bevestigd.

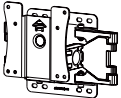
Muurbevestiging (mm)	100 x 100
Standardschroeven	M4 x L10
Aantal schroeven	4
Muurbevestigingsplaat (optioneel)	LSW 149 

! OPMERKING

- Een schroef die niet voldoet aan de VESA-richtlijn kan het product beschadigen en ertoe leiden dat de monitor valt. LG Electronics is niet verantwoordelijk voor ongevallen die worden veroorzaakt door het gebruik van niet-standaard schroeven.
- De muurbevestigingsset bevat een montagehandleiding en alle benodigde onderdelen.
- De muurbeugel is optioneel. Optionele accessoires zijn verkrijgbaar bij uw plaatselijke winkelier.
- De lengte van de schroef kan variëren per muurbeugel. Als u schroeven gebruikt die langer zijn dan de standaardlengte, kan de binnenkant van de monitor beschadigd raken.
- Raadpleeg voor meer informatie de gebruikershandleiding van de muurbeugel.

! LET OP

- Koppel het netsnoer los voor u de monitor verplaatst of installeert, om elektrische schokken te voorkomen.
- Als u de monitor aan het plafond of een schuine wand monteert, kan deze vallen en letsel veroorzaken. Gebruik een goedgekeurde muurbevestigingssteun van LG en neem contact op met uw plaatselijke winkelier of een vakman.
- Als u overmatig veel kracht uitoefent bij het aandraaien van de schroeven, kan de monitor beschadigd raken. De hierdoor ontstane schade valt niet onder de productgarantie.
- Gebruik een muurbeugel en schroeven die voldoen aan VESA-richtlijnen. Schade die wordt veroorzaakt door gebruik of oneigenlijk gebruik van ongeschikte onderdelen valt niet onder de productgarantie.
- De lengte van elke bevestigde schroef moet 8 mm of minder zijn, gemeten vanaf de achterkant van de monitor.

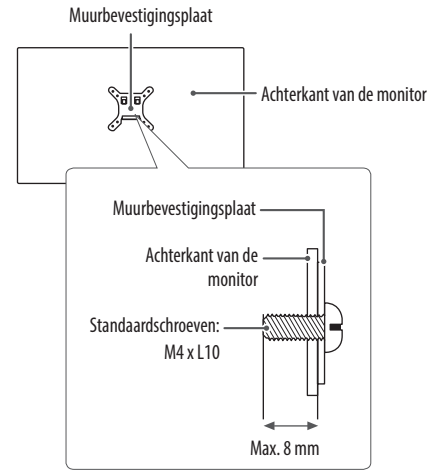

DE MONITOR GEBRUIKEN

- Het product ziet er mogelijk anders uit dan op de afbeeldingen in deze handleiding is te zien.

⚠ LET OP

- Druk niet langdurig op het scherm. Hierdoor kan het beeld vervormd raken.
- Voorkom dat een stilstaand beeld lang op het scherm wordt weergegeven. Hierdoor kan het beeld inbranden. Gebruik indien mogelijk een schermbeveiliging voor de PC.
- Gebruik een geaarde stekkerdoos of een geaard stopcontact als u het netsnoer op een stopcontact aansluit.
- Het beeld kan flikkeren als de monitor in een koude omgeving wordt ingeschakeld. Dit is normaal.
- Soms verschijnen rode, groene of blauwe stippen op het scherm. Dit is normaal.

Aansluiten op een PC

- Deze monitor ondersteunt Plug and Play*.

* Plug and Play: Een functie waardoor u een apparaat op uw computer kunt aansluiten zonder dat u iets opnieuw hoeft te configureren of stuurprogramma's hoeft te installeren.

DVI-D-verbinding

U kunt een digitaal videosignaal op uw monitor aansluiten. Sluit de PC en de monitor met een DVI-kabel op elkaar aan zoals aangegeven in de volgende afbeeldingen.

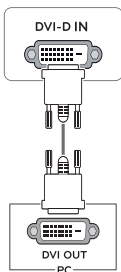

HDMI-verbinding

Verzendt de digitale video- en audiosignalen vanaf uw PC naar de monitor.

⚠ LET OP

- Bij gebruik van een DVI naar HDMI- / DP (DisplayPort) naar HDMI-kabel kunnen er compatibiliteitsproblemen optreden.
- Gebruik een goedgekeurde kabel met het HDMI logo. Als u geen goedgekeurde HDMI kabel gebruikt, wordt het scherm mogelijk niet weergegeven of kan er een verbindingfout optreden.
- Aanbevolen HDMI-kabeltypen
 - High-Speed HDMI™-kabel
 - High-Speed HDMI™-kabel met Ethernet

DisplayPort-verbinding

Verzendt de digitale video- en audiosignalen vanaf uw PC naar de monitor.

! OPMERKING

- Afhankelijk van de DP-versie (DisplayPort) van de PC is er mogelijk geen video- of audio-uitvoer.
- Als u gebruikmaakt van een grafische kaart voor een Mini DisplayPort-uitgang, gebruik dan een Mini-DP naar DP-kabel (Mini DisplayPort naar DisplayPort) of geslacht dat DisplayPort1.2 ondersteunt. (Afzonderlijk verkocht)

Aansluiten op AV-apparaten

HDMI-verbinding

HDMI verzendt digitale video- en audiosignalen vanaf uw AV-apparaat naar de monitor.

! OPMERKING

- Bij gebruik van een DVI naar HDMI- / DP (DisplayPort) naar HDMI-kabel kunnen er compatibiliteitsproblemen optreden.
- Gebruik een goedgekeurde kabel met het HDMI logo. Als u geen goedgekeurde HDMI kabel gebruikt, wordt het scherm mogelijk niet weergegeven of kan er een verbindingfout optreden.
- Aanbevolen HDMI-kabeltypen
 - High-Speed HDMI™-kabel
 - High-Speed HDMI™-kabel met Ethernet

Randapparatuur aansluiten

Hoofdtelefoon-verbinding

Sluit de hoofdtelefoon op de monitor aan via de poort voor de hoofdtelefoon.

! OPMERKING

- Randapparatuur wordt afzonderlijk verkocht.
- Afhankelijk van de audio-instellingen van de PC en het externe apparaat zijn de functies van hoofdtelefoon en luidspreker mogelijk beperkt.
- Als u een Haakse aansluiting gebruikt, kan dit problemen veroorzaken bij het aansluiten van een ander extern apparaat op de monitor. Daarom wordt aanbevolen om een Rechte aansluiting te gebruiken.





Haaks





Recht
(Aanbevolen)

INSTELLINGEN AANPASSEN

Het hoofdmenu activeren

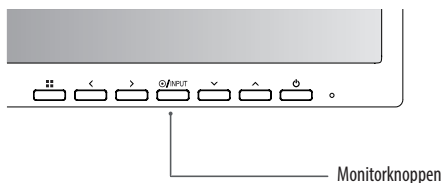
- 1 Druk op de knop Menu ().
- 2 Gebruik de knoppen <, >, v, ^ om de opties in te stellen.
- 3 Houd de knop Menu () ingedrukt als u het OSD-menu wilt sluiten.



Knop	Beschrijving	
Menu ()	Als het menu niet actief is	Hiermee activeert u het hoofdmenu.
	Als het menu actief is	Ga uit het OSD menu wanneer de knop is ingedrukt.
<	Als het menu niet actief is	Hiermee past u het volumeniveau van de monitor aan.
	Als het menu actief is	Pijl links.
>	Als het menu niet actief is	Hiermee past u het volumeniveau van de monitor aan.
	Als het menu actief is	Pijl rechts.
INPUT	Stelt de ingangmodus in. U kunt de verandering van ingangssignalen bedienen.	
 (Knop aan/uit)	Hiermee schakelt u de monitor in of uit.	
	Stroomindicator	Wanneer de monitor in de bedieningsmodus is, het stroomindicatorlampje wit branden (on modus).

Instellingen aanpassen

Quick Settings (Snelle instellingen)

Menu > Quick Settings (Snelle instellingen)	Beschrijving	
Brightness (Helderheid)	Hiermee past u het kleurcontrast en de helderheid van het scherm aan.	
Contrast		
Volume	Hiermee past u het volumeniveau aan.	
Color Temp (Kleurtemperatuur)	Custom (Aangepast)	De gebruiker kan deze naar rood, groen of blauw aanpassen.
	Warm	Hiermee stelt u de schermkleur in op een rode kleurtint.
	Medium	Hiermee stelt u de schermkleur in op een kleurtint tussen rood en blauw.
	Cool	Hiermee stelt u de schermkleur in op een blauwe kleurtint.

Input (Ingang)

Menu > Input (Ingang)	Beschrijving	
Input List (Invoerlijst)	Hiermee selecteert u de invoermodus.	
Aspect Ratio (Beeldverhouding)	Hiermee past u de beeldverhouding aan.	
	Full Wide (Volledige breedte)	Hiermee geeft u de video op breed scherm weer, ongeacht het ingevoerde videosignaal.
	Original (Origineel)	Hiermee geeft u een video weer volgens de beeldverhouding van het ingevoerde videosignaal.
	 OPMERKING <ul style="list-style-type: none">De opties kunnen uitgeschakeld zijn op de aanbevolen resolutie (1920 x 1080).	

Picture (Beeld)

Menu > Picture (Beeld)	Beschrijving	
Picture Mode (Beeldmodus)	Custom (Aangepast)	Hiermee kan de gebruiker elk element aanpassen. De kleurmodus van het hoofdmenu kan worden aangepast.
	Reader (Leesfunctie)	Optimaliseert u het scherm voor de weergave van documenten. U kunt de helderheid van het scherm instellen in het OSD-menu.
	Photo	Hiermee stelt u het scherm optimaal in voor fotoweergave.
	Cinema (Bioscoop)	Hiermee optimaliseert u het scherm om de visuele effecten van een video te verbeteren.
	Color Weakness (Kleurzwakte)	Deze modus wordt gebruikt voor degenen die geen onderscheid kunnen maken tussen rood en groen. Het stelt gebruikers met kleurenblindheid in staat om gemakkelijk een onderscheid te maken tussen de twee kleuren.
	Game	Hiermee optimaliseert u het scherm voor het spelen van games.

! OPMERKING

- Indien de **Picture Mode (Beeldmodus)** is gewijzigd, kan het beeldscherm flikeren of de resolutie van uw PC-beeldscherm kan worden beïnvloed.

Menu > Picture (Beeld)	Beschrijving		
Picture Adjust (Beeldaanpassing)	Brightness (Helderheid)	De helderheid van het beeldscherm aanpassen.	
	Contrast	Het contrast van het beeldscherm aanpassen.	
	Sharpness (Scherpte)	Het contrast van het beeldscherm aanpassen.	
	SUPER RESOLUTION+	Off (Uit)	Selecteer deze optie voor het dagelijks bekijken. SUPER RESOLUTION+ is in deze modus uitgeschakeld.
		High (Hoog)	De geoptimaliseerde fotokwaliteit wordt weergegeven wanneer een gebruiker kristalheldere foto's wenst. Het is effectief voor video of spellen van hoge kwaliteit.
		Middle (Gemiddeld)	De geoptimaliseerde beeldkwaliteit wordt weergegeven wanneer een gebruiker beelden tussen lage en hoge standen comfortabel wil bekijken. Het is effectief bij UCC of SD video.
		Low (Laag)	De geoptimaliseerde beeldkwaliteit wordt weergegeven wanneer een gebruiker vloeiende en natuurlijke beelden wil verkrijgen. Het is effectief voor langzaam bewegende foto's of stilstaande beelden.
		<p>! OPMERKING</p> <ul style="list-style-type: none"> • Omdat dit een functie is waarmee u de scherpte van afbeeldingen met lage resolutie kunt verhogen, wordt het niet aanbevolen om de functie voor normale tekst- of bureaubladpictogrammen te gebruiken. Als u dit wel doet, kan dit een onnodige scherpte tot gevolg hebben. 	
	Black Level (Zwartniveau)	Hiermee stelt u de verschuiving in (alleen voor HDMI).	
		High (Hoog)	Handhaaft de huidige contrastverhouding van het scherm.
		Low (Laag)	Verlaagt het zwartniveau en verhoogt het witniveau ten opzichte van de huidige contrastverhouding van het scherm.
DFC	On (Aan)	Hiermee wordt de helderheid automatisch aan het scherm aangepast.	
	Off (Uit)	Hiermee wordt de functie DFC uitgeschakeld.	
Game Adjust	Hiermee stelt u de reactietijd voor weergegeven beelden in op basis van de snelheid van het scherm. Voor een normale omgeving wordt de instelling Fast (Snel) aanbevolen. Voor een snel bewegend beeld wordt de instelling Faster (Sneller) aanbevolen. Wanneer Faster (Sneller) is ingesteld, treedt mogelijk beeldretentie op.		
	Response Time (Reactietijd)	Faster (Sneller) Hiermee stelt u de reactiesnelheid in op Faster (Sneller) .	
		Fast (Snel) Hiermee stelt u de reactiesnelheid in op Fast (Snel) .	
		Normal (Normaal) Hiermee stelt u de reactiesnelheid in op Normal (Normaal) .	
		Off (Uit) Hiermee wordt de functie uitgeschakeld.	

Menu > Picture (Beeld)	Beschrijving		
Game Adjust	Black Stabilizer (Zwarte stabilisator)	<p>U kunt het zwarte contrast instellen voor een betere zichtbaarheid in donkere scènes.</p> <p>Als u de waarde van de Zwarte Stabilisator vergroot, wordt het lage grijze vlak op het scherm helderder. (U kunt zo eenvoudiger voorwerpen op donkere gameschermen zien.)</p> <p>Als u de waarde van de Zwarte Stabilisator beperkt, verdonkert u het lage grijze vlak en vergroot u het dynamisch contrast op het scherm.</p>	
	Cross Hair	<p>Cross Hair (kruiscursor) biedt een markering op het midden van het scherm voor First Person Shooter(FPS) games. Gebruikers kunnen de cross hair kiezen dat past bij hun gameomgeving voor vier verschillende cross hairs.</p> <ul style="list-style-type: none"> • Wanneer de monitor is uitgeschakeld of in de energiebesparende modus, zal de Cross Hair eigenschap automatisch worden uitgeschakeld(Off). 	
Color Adjust (Kleur aanpassen)	Gamma	Mode 1 (Modus 1), Mode 2 (Modus 2), Mode 3 (Modus 3)	Hoe hoger de gammawaarde, hoe donkerder het beeld wordt. En hoe lager de gammawaarde, hoe lichter het beeld wordt.
		Mode 4 (Modus 4)	Als u de gamma-instellingen niet hoeft aan te passen, selecteert u Mode 4 (Modus 4) .
	Color Temp (Kleurtemperatuur)	<p>Hiermee selecteert u de standaardfabriekskleur van het beeld.</p> <p>Warm: hiermee stelt u de schermkleur in op een rode kleurtint.</p> <p>Medium: hiermee stelt u de schermkleur in op een kleurtint tussen rood en blauw in.</p> <p>Cool (Koel): hiermee stelt u de schermkleur in op een blauwe kleurtint.</p> <p>Custom (Aangepast): De gebruiker kan het aanpassen naar rood, groen of blauw door het gepersonaliseerd te maken.</p>	
	Red (Rood)	U kunt de kleur van het beeld aanpassen met rood, groen en blauw.	
	Green (Groen)		
Blue (Blauw)			
Picture Reset (Beeldinstellingen resetten)	Do you want to reset your settings? (Wilt u uw instellingen resetten?)	No (Nee)	Hiermee kunt u de selectie annuleren.
		Yes (Ja)	Hiermee herstelt u de standaardinstellingen.

! OPMERKING

- Deze instellingen zijn afhankelijk van de gebruiker. Indien u zich ongemakkelijk voelt bij een bepaalde weergave dan kunt u deze functie uitschakelen.

Sound

Menu > Sound	Beschrijving
Volume	Om het volume van de hoofdtelefoon of luidspreker in te stellen.
Main Audio	Voor het selecteren van de audiobron.

General (Algemeen)

Menu > General (Algemeen)	Beschrijving		
Language (Taal)	Om te kiezen in welke taal de namen van de bestuurselementen worden weergegeven.		
SMART ENERGY SAVING	High (Hoog)	Schakelt SMART ENERGY SAVING in, u kunt energie besparen met deze hoge-energie efficiënte functie.	
	Low (Laag)	Schakelt SMART ENERGY SAVING in, u kunt energie besparen met deze lage-energie efficiënte functie.	
	Off (Uit)	Schakelt de functie SMART ENERGY SAVING uit.	
	* SMART ENERGY SAVING: Energie besparen door het gebruik van luminantie compensatie algoritmen.		
Power LED (Voedingslampje)	Hiermee schakelt u de stroomindicator aan de voorkant van de monitor in/uit.		
	On (Aan)	De stroomindicator wordt automatisch ingeschakeld.	
	Off (Uit)	De stroomindicator wordt uitgeschakeld.	
Automatic Standby (Automatische stand-by)	Functie waarmee de monitor automatisch wordt uitgeschakeld wanneer er gedurende enige tijd geen beweging op het scherm heeft plaatsgevonden. U kunt een timer instellen voor de automatische uitschakelfunctie. (8 H (8 uur), 6H (6 uur), 4 H (4 uur) en Off (Uit))		
OSD Lock (OSD-vergrendeling)	Hiermee voorkomt u onjuiste toetsinvoer.		
	On (Aan)	Toetsinvoer is uitgeschakeld.	
	! OPMERKING • Alle functies worden uitgeschakeld, behalve OSD Lock (OSD-vergrendeling) mode, Information (Informatie), Brightness (Helderheid), Contrast, Input (Ingang) en Volume.		
	Off (Uit)	Toetsinvoer is ingeschakeld.	
Information (Informatie)	Op het scherm verschijnt de volgende informatie; Model, Total Power On Time (totale opstarttijd), Serial Number (Serienummer), Resolution (resolutie).		
Reset	Do you want to reset your settings? (Wilt u uw instellingen resetten?)	No (Nee)	Hiermee kunt u de selectie annuleren.
		Yes (Ja)	Hiermee herstelt u de standaardinstellingen.

! OPMERKING

- Deze gegevens zijn afhankelijk van de LCD scherm. Deze waarden kunnen dus verschillend zijn, afhankelijk van het type scherm en de leverancier. Als u voor de optie **SMART ENERGY SAVING High (Hoog)** of **Low (Laag)** selecteert, wordt de monitor luminantie lager of hoger afhankelijk van de bron.

PROBLEMEN OPLOSSEN

Controleer onderstaande tabel voordat u contact opneemt met de helpdesk.

Er wordt geen beeld weergegeven	
Is het netsnoer van het scherm aangesloten?	<ul style="list-style-type: none"> Controleer of het netsnoer correct is aangesloten op het stopcontact.
Brandt het lichtje van de stroomindicator?	<ul style="list-style-type: none"> Druk op de knop aan/uit.
Versijnt het bericht Out of Range (Buiten bereik)?	<ul style="list-style-type: none"> Dit bericht verschijnt wanneer het signaal van de PC (videokaart) zich buiten het verticale of horizontale frequentiebereik van de weergave bevindt. Raadpleeg het onderwerp 'Specificaties' in deze handleiding en configureer uw TV opnieuw.
Versijnt het bericht No Signal (Geen signaal)?	<ul style="list-style-type: none"> Nadat het beeldscherm No Signal (Geen signaal) aangeeft, gaat het beeldscherm over in de DPM modus. Dit bericht wordt weergegeven wanneer de signaalkabel tussen de PC en de monitor ontbreekt of niet is aangesloten. Controleer de kabel en sluit deze opnieuw aan. Indien de monitor is DPM met de netvoeding van de LED uitschakelingsconditie, moet de gebruiker twee keer op de DC knop drukken voor het ontwaken van het monitor scherm.
Can u enkele functies in OSD niet bedienen?	
Kunt u enkele menu's in OSD niet selecteren?	<ul style="list-style-type: none"> U kunt de OSD-instellingen op elk moment ontgrendelen door naar het OSD vergrendel menu te gaan en de items uit te zetten.



LET OP

- Ga naar **Configuratiescherm ► Beeldscherm ► Instellingen** en controleer of de resolutie is veranderd. Als dit het geval is, stel dan de aanbevolen resolutie voor de videokaart opnieuw in.
- Als de aanbevolen resolutie (optimale resolutie) niet is geselecteerd, kunnen letters onscherp zijn. Het beeld kan afwijken of te donker zijn, of worden afgekapt. Controleer of u de aanbevolen resolutie heeft geselecteerd.
- De methode voor het instellen kan per computer en besturingssysteem verschillen en de eerdergenoemde resolutie wordt niet door iedere videokaart ondersteund. Raadpleeg in dit geval de fabrikant van de computer of videokaart.

Beeldweergave is incorrect	
De schermkleur wijkt af of is maar één kleur.	<ul style="list-style-type: none"> Controleer of de signaalkabel goed is aangesloten en draai indien nodig de schroeven steviger vast. Controleer of de videokaart goed in de sleuf is geplaatst. Verander de kleurinstellingen naar meer dan 24-bits (ware kleuren) in Configuratiescherm ► Instellingen.
Het scherm knippert.	<ul style="list-style-type: none"> Controleer of het scherm is ingesteld op interliniëringsmodus. Als dit het geval is, stel dan de aanbevolen resolutie voor het scherm in.
Versijnt het bericht "Unrecognized monitor, Plug&Play (VESA DDC) monitor found" (Onbekende monitor, Plug&Play-monitor gevonden)?	
Heeft u het beeldschermstuurprogramma geïnstalleerd?	<ul style="list-style-type: none"> Zorg ervoor dat u het schermbesturingsprogramma van onze website installeert: http://www.lg.com. Controleer of uw videokaart de Plug&Play-functie ondersteunt.
Weergave knippering	
Wanneer u de aanbevolen timing niet heeft ingesteld?	<ul style="list-style-type: none"> Het lichtje zal knipperen wanneer u de HDMI 1080i 60/50 Hz timing gebruikt, dus gelieve ervoor te zorgen dat de timing op 1080P is ingesteld, dit is de aanbevolen modus.

PRODUCTSPECIFICATIES

24BN550Y | 24BN55YP

LCD-scherm	Type	TFT (Thin Film Transistor) LCD-scherm (Liquid Crystal Display)
	Pixel-pitch	0,2745mm x 0,2745 mm
Resolutie	Maximale resolutie	1920 x 1080 bij 60 Hz
	Aanbevolen resolutie	1920 x 1080 bij 60 Hz
Videosignaal	Horizontale frequentie	30 KHz tot 83 KHz
	Verticale frequentie	56 Hz tot 75 Hz
	Synchronisatie	Afzonderlijke synchronisatie
Stroomverbruik	Ingeschakeld: 13,95 W Typ. (ENERGY STAR® standaard) * Slaapmodus (Standby modus) ≤ 0,5 W ** Uitgeschakeld ≤ 0,3 W	
Stroominvoer	AC 100-240V ~ 50/60Hz 1,2 A	
Omgevingsomstandigheden	Gebruikstemperatuur	0 °C tot 40 °C
	Vochtigheid bij gebruik	Minder dan 80 %
	Opslagtemperatuur	-20 °C tot 60 °C
	Vochtigheid bij opslag	Minder dan 85 %
Afmetingen	Monitorgrootte (breedte x hoogte x diepte)	
	Inclusief standaard	553,8 mm x 512,9 mm x 240 mm
	Exclusief standaard	553,8 mm x 333,1 mm x 58,4 mm
Gewicht (zonder verpakking)	5,7 kg	

De bovenstaande productspecificaties kunnen worden gewijzigd zonder voorafgaande kennisgeving als gevolg van doorgevoerde verbeteringen van het product.

Het symbool ~ betekent wisselstroom, en het symbool --- betekent gelijkstroom.

* Het energieverbruik kan verschillend zijn door de bedrijfstoestand en de instelling van de monitor.

** De On-modus van het stroomverbruik wordt gemeten met een ENERGY STAR®-test standaard.

** De monitor gaat naar Slaap Modus in enkele minuten (Max 5 minuten).

PRODUCTSPECIFICATIES

27BN550Y | 27BN55YP

LCD-scherm	Type	TFT (Thin Film Transistor) LCD-scherm (Liquid Crystal Display)
	Pixel-pitch	0,3114mm x 0,3114 mm
Resolutie	Maximale resolutie	1920 x 1080 bij 60 Hz
	Aanbevolen resolutie	1920 x 1080 bij 60 Hz
Videosignaal	Horizontale frequentie	30 KHz tot 83 KHz
	Verticale frequentie	56 Hz tot 75 Hz
	Synchronisatie	Afzonderlijke synchronisatie
Stroomverbruik	Ingeschakeld: 16 W Typ. (ENERGY STAR® standaard) * Slaapmodus (Standby modus) ≤ 0,5 W ** Uitgeschakeld ≤ 0,3 W	
Stroominvoer	AC 100-240V ~ 50/60Hz 1,5 A	
Omgevingsomstandigheden	Gebruikstemperatuur	0 °C tot 40 °C
	Vochtigheid bij gebruik	Minder dan 80 %
	Opslagtemperatuur	-20 °C tot 60 °C
	Vochtigheid bij opslag	Minder dan 85 %
Afmetingen	Monitorgrootte (breedte x hoogte x diepte)	
	Inclusief standaard	622,2 mm x 531,6 mm x 240 mm
	Exclusief standaard	622,2 mm x 371,5 mm x 58,4 mm
Gewicht (zonder verpakking)	7,2 kg	

De bovenstaande productspecificaties kunnen worden gewijzigd zonder voorafgaande kennisgeving als gevolg van doorgevoerde verbeteringen van het product.

Het symbool ~ betekent wisselstroom, en het symbool = betekent gelijkstroom.

* Het energieverbruik kan verschillend zijn door de bedrijfstoestand en de instelling van de monitor.

** De On-modus van het stroomverbruik wordt gemeten met een ENERGY STAR®-test standaard.

** De monitor gaat naar Slaap Modus in enkele minuten (Max 5 minuten).

Ondersteunende fabrieksstand (Preset Mode, PC)

DVI/HDMI/DP

Vooraf ingestelde modus	Horizontale frequentie (kHz)	Verticale frequentie (Hz)	Polariteit (H/V)	Opmerkingen
720 x 400	31,468	70,08	-/+	
640 x 480	31,469	59,94	-/-	
640 x 480	37,5	75	-/-	
800 x 600	37,879	60,317	+/+	
800 x 600	46,875	75,0	+/+	
1024 x 768	48,363	60,0	-/-	
1024 x 768	60,023	75,029	+/+	
1152 x 864	67,500	75,000	+/+	
1280 x 1024	63,981	60,02	+/+	
1280 x 1024	79,976	75,025	+/+	
1680 x 1050	65,290	59,954	-/+	
1920 x 1080	67,50	60	+/+	

HDMI-timing (video)

Ondersteunende fabrieksstand (Vooraf ingestelde modus)	Horizontale frequentie (kHz)	Verticale frequentie (Hz)	Opmerkingen
480P	31,50	60	0
576P	31,25	50	0
720P	37,50	50	0
720P	45,00	60	0
1080P	56,25	50	0
1080P	67,50	60	0 Aanbevolen modus

Voedingslampje

Modus	LED-kleur
Ingeschakeld	Wit (Voor enkele seconden)
Slaapmodus (Standby modus)	Uit
Uitgeschakeld	Uit



Het model en serienummer van het product bevinden zich aan de achterkant en aan één kant van het product. Noteer deze nu voor het geval dat u onderhoud nodig heeft.

Model _____

Serienummer _____



This Product qualifies for ENERGY STAR®

Changing the factory default configuration and settings or enabling certain optional features and functionalities may increase energy consumption beyond the limits required for ENERGY STAR® certification.

Refer to ENERGYSTAR.gov for more information on the ENERGY STAR® program.