



QR코드를 스캔하세요.  
디지털 매뉴얼



## 제품 사용설명서

# 일반 냉장고

제품을 안전하고 편리하게 사용하기 위해 반드시 제품을 사용하기 전에 사용설명서를 읽어주세요.

제품 보증서도 함께 들어있으니 잘 보관하세요.

본 제품은 가정에서만 사용하는 실내용 기기입니다. 상업용, 실험용, 산업용으로 사용하지 마세요.

### 권장 안전 사용 기간 : 7년

권장 안전 사용 기간을 초과해서 사용하면 사용 환경의 변화나 제품의 노후로 인해 안전사고가 발생할 수 있습니다.

권장 안전 사용 기간 내에 안전 점검을 받으세요. (안전 점검은 유료 서비스입니다.)



MFL71737148  
Rev.05\_082825



자세한 사용 방법은 LG전자 홈페이지를  
참조하세요. 스마트 기기로 QR코드를 인식하면  
자세한 내용을 빠르게 찾을 수 있습니다.

[www.lge.com](http://www.lge.com)

# 목차

## 안전을 위해 주의하기

- 3 제품을 사용하기 전에 읽어주세요.
- 3 경고
- 7 주의

## LG ThinQ 사용하기

- 9 LG ThinQ 와 LG 가전 연결하기
- 10 LG ThinQ 앱으로 냉장고 작동하기

## 알아보기

- 11 냉장고의 모습과 기능 살펴보기

## 사용하기

- 13 알아두면 좋은 정보
- 14 제어창
- 15 자동 문열림
- 15 냉장실 선반
- 16 냉장실 서랍
- 17 신선플러스 트레이
- 17 바구니
- 17 탈취제

## 관리하기

- 19 청소하기

## 설치하기

- 20 제품을 옮길 때
- 20 제품을 설치할 때
- 22 제품 수평 및 문 높이가 조절할 때

## 고장 신고 전 확인하기

- 24 고장 진단하기

- 24 문제 해결하기

## 제품 보증서 보기

- 29 제품 보증서
- 30 소비자 분쟁 해결 기준
- 31 고객이 비용을 내야 하는 유상 서비스에 대한 책임

## 부록

- 32 에너지 효율 등급
- 32 폐가전제품 처리 절차
- 32 오픈소스 정보
- 32 생활 속 전기안전 캠페인





## 안전을 위해 주의하기

### 제품을 사용하기 전에 읽어주세요.

다음의 ‘안전을 위해 주의하기’는 예상하지 못한 위험이나 손해를 방지하기 위한 것이니 반드시 확인해 주세요.

‘안전을 위해 주의하기’는 ‘경고’와 ‘주의’, 두 가지로 구분되어 있습니다.

### 안전 기호와 의미

	이 안전 기호는 위험을 야기할 우려가 있는 사항과 조작에 대하여 주의를 환기시키기 위한 기호입니다. 위험을 피하기 위하여 이 기호가 있는 부분을 주의 깊게 읽고 지시에 따르십시오.
	<b>경고</b> 지시 사항을 위반하면 심각한 상해나 사망에 이를 수 있습니다.
	<b>주의</b> 지시사항을 위반하면 경미한 상해가 발생하거나 제품이 손상될 수 있습니다.
	이 그림 기호는 인화성 물질의 화재 가능성이 있는 경우를 나타냅니다.

## 경고

### 경고

- 아래 사항을 준수하지 않으면 화재나 감전 등으로 심각한 상해나 사망에 이를 수 있습니다.

## 제품을 설치할 때

### 금지 사항

- 물 또는 빗물이 튀는 곳이나 습기가 많은 곳에 설치하지 마세요.
- 먼지가 많거나 온도 변화가 심한 장소(실외, 비닐하우스 등)에 설치하지 마세요.
- 설치 시 제품 뒷면이 노출되게 하지 마세요.
- LG전자 서비스 센터의 수리기사 이외에는 분해·수리·개조하지 마세요.
  - 재설치를 원할 때는 LG전자 서비스 센터([1544-7777](tel:1544-7777))로 문의하세요.
- 제품 뒷면(커버)에 과도한 힘을 주거나 충격을 가하지 마세요.
- 설치 시 전원선이 손상되거나 끼이게 하지 마세요.

### ○ 준수 사항

- 제품이 넘어지지 않도록 바닥이 단단하고 수평인 장소에 설치하세요.
- 안전을 위해 반드시 접지하세요. 상세 접지 방법은 설명서의 ‘접지할 때 알아두기’를 참조하거나 LG전자 서비스 센터(1544-7777)에 문의하세요.
- 제품 문의 분해 또는 조립 시 문이 넘어지거나 전원선이 손상되지 않도록 하세요.
- 전원 플러그를 뽑기 쉬운 장소에 제품을 설치하세요.
- 제품 포장재(비닐, 스티로폼 등)는 설치 후 바로 버리세요. 어린이가 포장재를 가지고 놀다가 포장재에 질식될 수 있습니다.

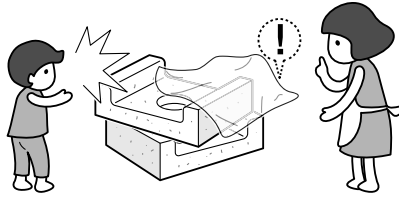

### 전원 플러그나 전원선을 다룰 때

#### ⊗ 금지 사항

- 감전의 위험이 있으니, 전원 플러그를 젖은 손으로 만지지 마세요.

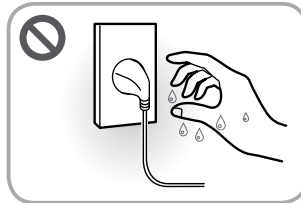

- 전원 플러그나 전원선을 파손하거나 개조하지 마세요. 연장하거나, 고온부에 가까이하거나, 무리하게 구부리거나, 비틀거나, 무거운 것을 올리거나, 묶는 등의 행위로 전원 플러그나 전원선을 상하게 하지 마세요.
- 전원 플러그를 전원선이 없는 멀티 콘센트(부착형), 플러그 어댑터, 기타 액세서리 등에 연결하지 마세요.
- 전원 플러그를 제품 뒷면에 눌러게 하거나 거꾸로 꽂지 마세요.

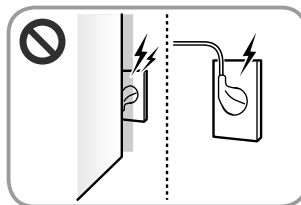

## ○ 준수 사항

- 본 제품은 220V 전용입니다. 전원 플러그는 반드시 접지 단자가 있는 220V 전용 콘센트에 연결하세요.
- 제품을 설치할 때 제품의 전원선을 전용 콘센트(벽)에 연결하세요. 전용 콘센트(벽)에 연결할 수 없다면, 전류 용량이 16A 이상이며 접지 단자가 있는 멀티 콘센트를 새로 구입하여 사용하세요. 멀티 콘센트에 본 제품만 연결하세요.
  - 주기적으로 멀티 콘센트 전원선 피복 상태와 플러그 연결 상태를 점검하세요.
- 전원 플러그에 물기나 먼지가 묻어 있으면 완전히 제거한 후 콘센트에 단단히 꽂으세요.
- 전원 플러그를 뺄 때는 전원선을 당기지 말고 전원 플러그를 잡고 빼세요.
- 천둥 또는 번개가 치거나 제품을 오랫동안 사용하지 않을 경우에는 전원 플러그를 빼세요.
- 동물이 전원선을 갉아먹지 않도록 하세요.
- 주기적으로 제품의 전원선 피복 상태와 플러그 연결 상태를 점검하세요.
- 청소 또는 제품 실내등 교체 시에는 전원 플러그를 빼세요.
- 제품 내의 전기 부품에 물이 들어간 경우 전원 플러그를 뺀 후 LG전자 서비스 센터(1544-7777)로 연락하세요.
- 전원선 또는 전원 플러그가 손상되었거나, 전원 콘센트의 구멍이 헐거울 때는 사용을 중단하고 LG전자 서비스 센터(1544-7777)로 연락하세요.

## 제품을 사용할 때

### ⊗ 금지 사항

- 제품 문, 보관실, 선반 등에 매달리거나 올라가지 마세요. 제품 문의 힌지와 제품 부속품이 파손되고 사람이 떨어져 다칠 수 있습니다. 특히 어린이는 조심시켜 주세요.



- 제품의 냉기가 나오는 곳, 덮개 부분, 밑 부분, 뒷면 방열 그릴(배기구) 등에 손이나 금속재의 막대를 넣지 마세요.
- 제품의 내부 건조를 위해 드라이기를 사용하거나 냄새 제거를 위해 촛불을 넣지 마세요.
- 표면이 거칠거나 금속 재질로 된 솔, 헝겂, 수세미 등으로 제품을 청소하지 마세요.
- 가정용 이외의 용도(의약품, 실험재료 보관, 선박용 등)로 사용하지 마세요.
- 선박이나 캠핑카처럼 제품이 작동 중에 움직일 수 있는 환경에서 사용하지 마세요.

## 6 안전을 위해 주의하기

- 무겁거나 깨지기 쉬운 물건, 액체류, 가연성 물질, 인화성 물질, 화기(양초, 램프 등)를 제품 위에 올려 놓지 마세요.
- 화기(양초, 램프 등), 연소 기구, 인화성 물질(LP가스, 가연성 스프레이, 살충제, 방향제 등의 가연성 가스 및 에틸에테르, 벤젠, 알코올, 휘발유, 경유, 화장품 등)을 제품 내부 혹은 근처에서 사용하거나 제품 내부 혹은 근처에 보관하지 마세요.
- 제품 외부 또는 내부에 물 또는 인화성 물질(알코올, 시너(신나), 벤젠 등)이나 치약, 연마제, 락스 등을 뿌려 닦지 마세요.
- 제품 안에 다른 전자제품(전열기, 핸드폰 등)을 넣고 사용하지 마세요.
- 여러 개의 멀티 콘센트(이동형) 또는 휴대용 전원공급장치를 제품 뒷면에 놓지 마세요.
- 성에를 더 빠르게 제거하기 위한 목적으로 제조사가 권장하지 않은 기계나 방법을 사용하지 마세요.
  - 제품 안의 성에 제거가 필요하면 LG전자 서비스 센터(1544-7777)로 연락하세요.

### ○ 준수 사항

- 경험과 지식이 부족한 사람(어린이 포함) 또는 신체, 감각, 정신 능력이 결여된 사람은 보호자의 감독이나 지시 없이 본 제품을 안전하게 사용할 수 없습니다. 안전한 사용을 위하여 보호자가 감독하세요.
- 어린이가 제품 안에 들어가지 않도록 하세요.
- 제품 문을 여닫을 때 손발이 끼이거나 모서리 주변에 부딪히지 않도록 주의하세요. 특히 주위에 어린이가 있을 경우 주의하세요.



- 제품 외곽의 송풍기 구멍을 청결하게 유지하세요. 송풍기 구멍이 막히면 화재 또는 제품 손상의 원인이 됩니다.

### 제품에 이상이 생겼을 때

#### ○ 준수 사항

- 제품에서 이상한 소리나 냄새 또는 연기가 나면 즉시 전원 플러그를 빼거나 차단기를 내린 후 LG 전자 서비스 센터(1544-7777)로 연락하세요.

## 제품을 폐기 및 재활용할 때

### ○ 준수 사항

- 제품을 폐기할 때는 문의 패키지를 분리하여 어린이가 제품 안에 갇히지 않도록 하세요.
- 이 제품은 발포제 가스(사이클로펜탄)를 단열재의 원료로 사용하고 있으므로, 제품 폐기 시 반드시 관할 행정복지센터 또는 폐기 전문 업체에 연락하세요.
- 이 제품은 소량이기는 하나 가연성인 가스(이소부탄, R600a)를 냉매로 사용하고 있으므로, 제품 폐기 시 반드시 관할 행정복지센터 또는 폐기 전문 업체에 연락하세요.

## 기타

### ○ 준수 사항

- 제품 주변에 환기가 잘 되도록 하세요.
- 가스(이소부탄, 프로판, 도시가스 등)가 새 때는 제품이나 전원 플러그를 건드리지 말고 즉시 환기하세요.
  - 이 제품은 가연성 천연가스(이소부탄, R600a)를 냉매로 사용하고 있으며, 소량이지만 가연성 가스이므로 제품 운반, 설치, 사용 중 심한 손상으로 가스가 새 경우 불꽃이 튀면 화재, 폭발, 상해의 원인이 됩니다.



- 냉매 회로가 손상되지 않도록 하세요.
- 제품이 침수된 경우 사용을 중단하고 LG전자 서비스 센터([1544-7777](tel:1544-7777))로 연락하세요.

## 주의

### ⚠ 주의

- 아래 사항을 준수하지 않으면 화상을 포함한 상해 및 제품 손상의 원인이 됩니다.

## 제품을 설치할 때

### ○ 준수 사항

- 제품 운반 시에는 2명 이상이 안전하게 운반하고, 제품 문의 힌지가 파손되지 않도록 주의하세요.

## 제품을 사용할 때

### ⊘ 금지 사항

- 제품 문 전면 또는 선반에 적용된 강화 유리는 생활 충격으로 파손될 수 있으며, 깨졌을 때는 손으로 만지지 마세요.
- 제품 문 바구니에 물통 또는 반찬 용기 등을 과도하게 보관하지 마세요.
- 살아있는 동물을 제품 안에 넣지 마세요.

### ○ 준수 사항

- 제품 문의 힌지가 파손되었거나 작동이 원활하지 않을 때는 사용을 중단하고 LG전자 서비스 센터(1544-7777)로 연락하세요.
- 제품 문을 세게 여닫으면 제품 내부에 보관 중인 식품이 떨어질 수 있습니다. 제품 문을 부드럽게 여닫으세요.
- 제품 안의 실내등은 소비자가 직접 바꾸기 어렵습니다. 실내등이 켜지지 않을 때는 LG전자 서비스 센터(1544-7777)로 연락하세요.

---

### ✔ 알아두기

- 이 제품에는 제품 작동을 위한 기능 접지가 포함되어 있습니다.
-

# LG ThinQ 사용하기

## LG ThinQ와 LG 가전 연결하기

### 앱 설치 및 제품 등록하기

LG ThinQ 앱을 설치하면 언제 어디서나 편리하게 우리집 LG 가전을 관리할 수 있습니다.

#### QR 코드가 부착된 제품

스마트폰의 카메라 또는 QR 코드 리더 앱을 사용하여 제품에 부착된 QR 코드를 스캔하세요.

- QR 코드가 부착된 위치는 제품에 따라 다를 수 있습니다.

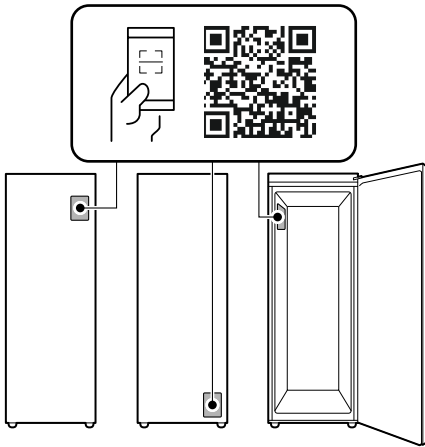

#### QR 코드가 부착되지 않은 제품

##### 1 LG ThinQ 앱을 검색하여 설치하세요.

- 안드로이드 폰 사용자는 Google Play 스토어에서 **LG ThinQ** 앱을 검색하여 설치하세요.
- iOS 폰 사용자는 Apple 앱스토어에서 **LG ThinQ** 앱을 검색하여 설치하세요.

##### 2 설치된 LG ThinQ 앱을 실행한 후 로그인하세요.

- 사용 중인 계정을 이용하여 로그인하거나 LG 계정을 만들어 로그인할 수 있습니다.

##### 3 제품 등록 버튼(+ )을 누른 후, 앱의 안내에 따라 제품을 등록하세요.

#### 알아두기

- 와이파이 이름과 비밀번호는 무선 공유기에 있습니다. 와이파이는 **2.4 GHz**를 선택해야만 합니다. 제품에

장착된 와이파이 모듈은 **5 GHz**를 지원하지 않아, **5 GHz** 선택 시 제품을 무선 공유기에 연결할 수 없습니다.



- 무선 공유기의 인증 및 암호화 유형은 WPA2를 권장합니다.
- 무선 네트워크 연결 품질은 주변의 무선 환경에 영향을 받을 수 있습니다. 장애가 발생하면 인터넷 서비스 제공 업체에 문의하시기 바랍니다.
- 제품에 장착된 와이파이 모듈과 무선 공유기를 연결할 수 없는 경우 아래의 방법으로 해결할 수 있습니다.
  - 무선 공유기에 방화벽이 설정되어 있다면 예외 등록 또는 해제 후 진행하세요.
  - 구형 무선 공유기\*1의 이름이나 비밀번호에 한글 또는 한글+한자키 조합의 특수문자(★, □, ■, ♥ 등)가 포함되어 있으면 제품을 무선 공유기에 연결할 수 없습니다. 와이파이 이름과 비밀번호는 반드시 영문이나 숫자, 혹은 영문과 숫자 조합으로 설정하세요.

\*1 구형 무선 공유기는 유니코드(전 세계의 모든 문자를 다루도록 설계된 표준 문자 전산 처리 방식) UTF-8을 지원하지 않는 공유기입니다.

- 제품과 무선 공유기 사이의 거리가 너무 멀면 신호 강도가 약해집니다. 신호가 약하면 제품을 등록하는 데 많은 시간이 걸리거나 연결이 어려울 수 있습니다.
- 아래 경우에는 **LG ThinQ** 앱의 제품별 설정에서 네트워크 정보를 변경하세요.
  - 무선 공유기를 변경했을 때
  - 무선 공유기의 비밀번호를 변경했을 때
  - 인터넷 서비스 제공 업체를 변경했을 때
- 본 설명서의 내용은 **LG ThinQ** 앱의 버전에 따라 다를 수 있으며, 사용자에게 통보 없이 변경될 수 있습니다.

### 무선 사양

해당 무선설비는 전파혼신 가능성이 있으므로 인명 안전과 관련된 서비스는 할 수 없습니다.

무선 통신 방식	사용 주파수	최대 출력
와이파이	2400 MHz ~ 2483.5 MHz	< 12 mW/MHz
블루투스*1		< 3.6 mW

\*1 이 기능이 적용된 모델에만 해당하는 내용입니다.

## LG ThinQ 앱으로 냉장고 작동하기

### LG ThinQ 기능 안내

#### 냉장고 온도 조절하기

- 냉장실과 냉동실의 온도를 설정할 수 있습니다.

#### 특급 냉장 설정하기

- 특급 냉장은 냉장실에 보관된 식품을 빨리 시원하게 만들고 싶을 때 사용하는 기능입니다.

#### 식품 관리하기

- 식품 관리하기 기능을 사용하면 냉장고 안의 식품 종류, 보관 기한, 보관 위치를 관리할 수 있습니다.

#### 원터치 탈취 설정하기

- 원터치 탈취기능을 켜짐으로 설정하면 냉장고 안의 냄새를 없애줍니다.

#### 스마트 진단하기

- 제품 사용 중에 문제가 있을 때, 진단 결과에 따라 간편하게 해결할 수 있도록 해결 방법을 안내합니다.

#### 알아두기

- 무선 공유기, 인터넷 서비스 업체 또는 비밀번호를 변경한 경우, LG ThinQ 앱에서 등록된 제품을 삭제한 후 다시 등록하세요.
- 이 설명서의 내용은 LG ThinQ 앱의 버전에 따라 다를 수 있으며, 사용자에게 통보 없이 일부 변경될 수 있습니다.
- 사용할 수 있는 기능은 모델마다 다를 수 있습니다.

## 제품 업그레이드하기

이 기능이 적용된 모델에만 해당하는 내용입니다.

LG ThinQ 앱을 통해 제품의 기능을 업그레이드하여 새로운 기능을 경험할 수 있습니다.

- 업그레이드할 수 있는 새로운 기능이 생기면, 제품 전원을 켜고 제품 조작부에 아래와 같은 업그레이드 알림이 표시됩니다.
- 업그레이드 완료 후에는 사용설명서에 안내되는 내용과 제품 기능이 달라질 수 있습니다.

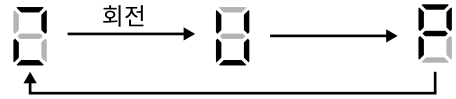

- 제품 내 해당 알림 발생 시, 스마트폰으로 업그레이드 알림을 보냅니다.
- 스마트폰에서 업그레이드 알림을 눌러 LG ThinQ 앱의 **UP가전 센터** 화면으로 들어가세요.
- LG ThinQ 앱의 **UP가전 센터** 화면에서 새로운 기능을 선택하고 **업그레이드하기** 버튼을 누르세요.
  - 업그레이드 중에 제품의 전원 플러그를 뽑으면 업그레이드가 중단되므로 전원 플러그를 빼지 마세요.
- 업그레이드 완료 후 상세 기능에 대한 설정은 **LG ThinQ** 앱 내 가이드를 확인하세요.

# 알아보기

## 냉장고의 모습과 기능 살펴보기

### 제품의 외부 및 내부

제품의 외부 및 내부는 모델에 따라 다를 수 있습니다.

\*1 이 기능이 적용된 모델에만 해당하는 내용입니다.

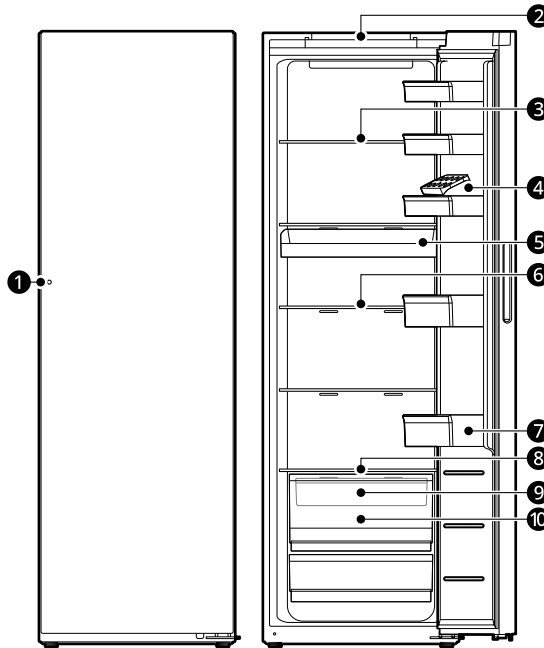

**❶ 자동 문열림 센서**

버튼에 손을 대면 제품의 문이 열립니다.

**❷ 자동 문열림 장치**

자동 문열림 센서에 손을 대면 장치가 돌출되면서 제품의 문이 열립니다.

**❸ 냉장실 선반**

냉장 식품 등을 보관하는 공간입니다.

**❹ 이동식 달걀 저장통**

달걀을 보관하는 공간입니다.

- 필요에 따라 적당한 곳으로 이동하여 사용할 수 있습니다. 단, 얼음 저장통으로 사용하거나 냉장실 윗쪽 선반이나 신선 야채실에는 넣지 마세요.

**❺ 유제품 코너\*<sup>1</sup>**

버터, 치즈 등의 유제품을 보관하는 공간입니다.

**❻ 접이식 선반\*<sup>1</sup>**

선반을 접어 큰 음식, 큰 통을 보관하는 공간입니다.

**❼ 냉장실 바구니**

작게 포장된 냉장 식품, 음료수, 소스 등을 보관하는 공간입니다.

## 12 알아보기

---

### ⑧ 하단 선반

냉장 식품 등을 보관하는 공간입니다. 식품을 선반 뒷쪽에 보관하세요.

### ⚠ 주의

- 선반 앞쪽에 물건을 보관하지 마십시오. 제품 문을 여닫을 때 냉장실 바구니에 의해 식품이 밀리거나 떨어져 부상을 입을 수 있습니다.

### ⑨ 신선플러스 트레이\*<sup>1</sup>

남은 식재료나 소량의 식재료를 보관할 수 있습니다. 냉장실 서랍에 트레이를 조립하여 공간을 효율적으로 사용할 수 있습니다.

### ⑩ 신선보관 야채실

야채나 과일을 신선하게 보관하는 공간입니다.

## 소모품 구매하기

소모품은 가까운 LG전자 서비스 센터([1544-7777](tel:1544-7777))나 LG전자 홈페이지([www.lge.com](http://www.lge.com))의 소모품샵에서 구입할 수 있습니다.

# 사용하기

## 알아두면 좋은 정보

### 사용하기 전 알아보기

- 정전이 발생한 경우, 전기 회사에 전화하여 정전 예상 시간을 확인하세요. 전원이 꺼져있는 동안에는 문을 여는 것을 자제하세요. 전원이 다시 공급되면, 음식 상태를 확인하세요.
- 자동 성에 제거 시스템은 냉각기에 생긴 성에를 자동으로 제거하여 냉장고의 냉각 성능을 유지해줍니다.
- 식품은 서로 적당한 간격을 두고 보관하세요. 냉기가 고루 퍼지고 전기료도 절약됩니다.
- 이슬 또는 성에가 생기지 않도록 뜨거운 식품은 식혀서 보관하세요.
- 선반이나 바구니에 식품을 많이 넣으면 문이 닫히지 않을 수 있으니 적당히 넣으세요.
- 문이 완전히 닫히지 않은 경우, 여름철 습도가 높은 경우, 냉장실을 자주 여는 경우에는 성에가 발생할 수 있으므로 주의하세요.
- 냉장실 문을 완전히 연 후 각 실 또는 칸의 분리 및 조립을 진행하세요.
- 성에 제거 후 온도 상승은 제품 규격에서 허용되는 범위입니다. 온도 상승으로 인한 식품 손상을 줄이고자 할 경우 저장된 식품을 밀봉하거나 여러 겹으로 포장하세요.
- 식물성 기름(참기름, 식용유 등)은 냉장고에 보관하기 전에 반드시 식물성 기름 용기에 안내된 보관 방법을 읽고 그에 따라 보관하세요.
- 식물성 기름을 냉장실에 보관할 경우 기름이 흘러 냉장실 내부가 지저분해질 수 있습니다. 뒷부분을 자른 우유 팩에 기름병을 꽂아 보관하면 냉장실을 깨끗이 유지할 수 있습니다.

### 효과적인 식품보관법

- 냉장 식품은 밀폐 용기에 넣어서 보관하세요.
- 유통기한과 식품 표시 사항(보관 방법)을 확인한 후 식품을 보관하세요.
- 저온에서도 상하기 쉬운 식품은 장기간 보관하지 마세요.
- 냉장이 필요한 식품은 구입한 후 바로 냉장실에 넣으세요.
- 식품에 묻은 이물질을 제거하고 랍이나 용기에 밀봉한 후 보관하세요. 고기, 생선, 채소 등의 신선 식품과 캔 병 등의 포장 식품에는 미생물이나, 곤충, 세균 같은 이물질이 묻어 있으므로 그대로 넣으면 다른 식품을 오염시킬 수 있습니다.

- 채소는 신문지에 싸서 보관하지 마세요. 신문지 인쇄 물질 혹은 다른 이물질이 식품에 묻을 수 있습니다.
- 장기간 보존하는 것과 온도변화에 민감한 식품은 냉장고 안쪽 깊숙이 넣으세요. 위치별 온도는 냉장 문쪽 > 냉장 채소칸 > 냉장 안쪽 순으로 낮아집니다.
- 냉장고 내부를 70% 이하로 채우세요. 지나치게 꽉 채우면 냉기가 원활히 순환하지 못합니다.
- 뜨거운 식품은 식힌 후에 보관하세요. 많은 양의 뜨거운 식품을 넣으면 제품 내부 온도가 상승하여 주변 식품에 영향을 주게 됩니다.
- 제품 문을 너무 자주 여닫지 마세요.
- 냉장실은 항상 청결하게 사용하세요.

### 문 열림 알림

- 제품의 문이 완전히 닫히지 않고 일정 시간 이상 열려있으면 알림음이 울립니다.
- 모델에 따라 문 열림 알림음의 종류, 알림음이 울리는 시간과 간격이 다를 수 있습니다.
- 문을 닫은 후에도 알림음이 계속 울리면 LG전자 서비스 센터(1544-7777)로 연락하세요.

### 고장 감지 기능

제품을 사용하는 중에 문제가 생기면 제품 스스로 고장 여부를 판단합니다.

- 제품이 고장으로 판단하면 어떤 버튼을 눌러도 작동되지 않고 여러 코드가 제어창에 나타납니다.
- 전원을 끄지 말고 바로 LG전자 서비스 센터(1544-7777)로 연락하여 수리 기사와 통화하세요. 전원을 끄면 수리 기사가 고장 난 부분을 찾는 데 어려움을 겪습니다.

## 제어창

### 제어창 사용하기

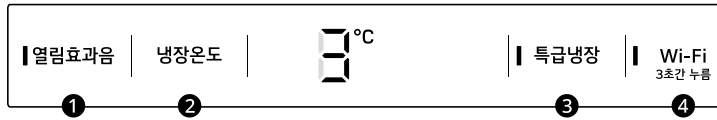

#### ① 열림효과음 (자동 문열림 효과음 설정)

자동 문열림 효과음을 켜고 끌 수 있습니다.

#### ② 냉장온도

냉장온도 버튼을 한 번씩 누를 때마다 1°C에서 7°C까지 온도를 바꿀 수 있습니다.

- 냉장실의 처음 설정 온도는 3°C로 맞춰져 있습니다.

#### ③ 특급냉장

한꺼번에 많은 식품을 빠르게 냉장할 수 있습니다.

- 특급냉장 버튼을 누르면 특급 냉장 기능이 설정되고 다시 한번 누르면 해제됩니다.
- 특급 냉장 기능을 설정한 후 약 12시간이 지나면 자동으로 특급 냉장 기능이 해제됩니다.

#### ④ Wi-Fi

- LG ThinQ 앱을 통해 제품에 와이파이를 연결합니다.
- Wi-Fi 버튼을 3초간 누르세요. 버튼은 제어창에서 확인할 수 있습니다. 와이파이 기능이 켜지면 제어창의 Wi-Fi LED에 불이 들어옵니다.
- 자세한 내용은 LG ThinQ 사용하기를 참고하세요.

#### ✔ 알아두기

제어창은 다음의 조건에서 켜집니다:

- 전원을 켰을 때
- 제품의 문을 열 때
- 제어창의 버튼을 눌렀을 때
- 제어창의 버튼은 정전기에 반응하여 작동됩니다. 장갑을 끼고 누르면 작동하지 않을 수 있습니다.
- 제어창을 청소할 때 잘못해서 손이 닿으면 버튼이 눌러 기능이 작동될 수 있습니다.
- 제어창에 물이나 이물질이 묻어 있으면 작동되지 않거나 잘못 작동될 수 있습니다.
- 모델에 따라 버튼의 적용 여부 및 위치가 다를 수 있습니다.
- 제어창에 표시되는 설정 온도는 제품 내의 실제 온도가 아니라 목표 온도이므로 실제 내부 온도는 식품 상태에 따라 차이가 있을 수 있습니다.

## 자동 문열림

### 자동 문열림 기능 사용하기

자동 문열림 기능을 이용하여 문을 열고 밀어서 닫아주세요.

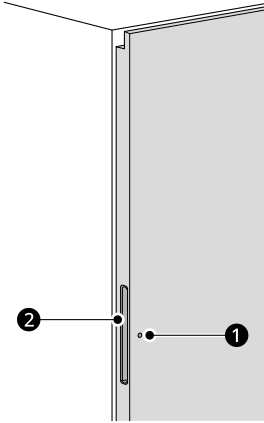

1 패널 전면에 있는 자동 문열림 센서 ❶ 에 손을 대세요.

2 문이 조금 열리면 손잡이 ❷ 를 잡아 열고 사용하세요.

#### ⚠ 주의

- 센서가 작동하여 냉장고 문이 조금 열린 상태에서 추가로 열지 않으면 자동으로 문이 닫힙니다. 문이 닫힐 때 손이 끼이지 않도록 주의하세요.
- 컨버터블 패키지 냉장, 냉동 및 김치 제품의 자동 문열림 기능 작동 시 문이 열리는 속도는 서로 차이가 있을 수 있습니다.
- 어린이 또는 인지력이 부족한 사람이 사용할 경우 제품 문에 부딪혀 상해를 입을 수 있습니다.
- 페어 설치 시 문과 문 사이의 간격이 좁아 손이 끼일 수 있으니 조심하여 사용하세요.
- 문이 자동으로 열리는 중에 밀거나 정지시킬 경우 자동 문열림 기능이 멈출 수 있습니다. 자동 문열림 센서를 다시 작동시키세요.
- 제품 문 바구니에 보관한 물품의 양에 따라 자동 문열림 기능이 원활하게 작동하지 않을 수 있습니다. 제품 문 바구니에 반찬 용기 등을 과도하게 보관하지 마세요.

#### ✔ 알아두기

- 제품 내 압력 변화로 열림 동작이 원활하지 않거나 문이 열리지 않을 수 있습니다. 잠시 기다리신 후 센서를 재작동시키세요.
- 문을 닫을 때 다소 걸리는 느낌이 들 수 있으므로 끝까지 밀어서 닫으세요.

- 문을 여닫을 때 문 하단부에서 자동 문열림 기능과 관련된 부품의 소음이 발생할 수 있습니다.
- 자동 문열림 센서는 정전기에 반응하여 작동됩니다. 장갑을 끼고 누르면 작동하지 않을 수 있습니다.
- 문을 청소할 때 잘못해서 손이 닿으면 자동 문열림 센서가 눌러 기능이 작동될 수 있습니다.
- 자동 문열림 센서에 물이나 이물질이 묻어 있으면 작동되지 않거나 잘못 작동될 수 있습니다.
- 자동 문열림 기능 작동 중에 정전이 발생할 경우 제어창 상단에 돌출된 자동 문열림 장치를 손으로 눌러서 원위치시킨 후 문을 닫으세요.

## 냉장실 선반

선반 위에 식품이 있으면 선반을 분리할 때 다칠 수 있으니 식품을 미리 꺼내세요.

#### ✔ 알아두기

- 선반을 분리/조립할 때에는 반드시 문을 활짝 연 상태로 분리/조립하세요.

### 선반 분리/조립하기

#### ⚠ 주의

- 선반을 분리할 때, 선반 위에 있는 식품을 치운 후 분리하세요.
- 제품 안에 선반을 넣을 때, 선반을 위아래로 뒤집어 넣거나, 선반의 앞뒤를 반대로 넣지 마세요.

1 선반의 양쪽 끝을 잡고 선반을 살짝 들어 앞으로 당겨 분리하세요.

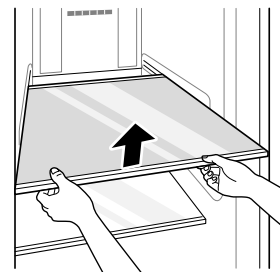

2 선반을 비스듬히 세워 앞으로 빼내세요.

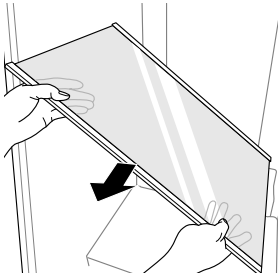

3 선반을 조립할 때는 선반을 비스듬히 세워 넣으세요.  
선반을 안쪽의 고정부에 맞추고 선반이 완전히 들어갈 때까지 밀어 넣으세요.

### 접이식 선반 분리/조립하기

본 기능이 적용된 모델에만 해당하는 내용입니다.  
보관 식품의 높이와 크기에 따라 접이식 선반을 조절하여 공간을 활용할 수 있습니다.

#### ⚠ 주의

- 선반을 분리할 때, 선반 위에 있는 식품을 치운 후 분리하세요.
- 제품 안에 선반을 넣을 때, 선반을 위아래로 뒤집어 넣거나, 선반의 앞뒤를 반대로 넣지 마세요.

### 분리하기

1 접이식 선반 앞쪽을 살짝 들어 올려 안으로 밀어 넣은 후 들어 올리면서 빼세요.

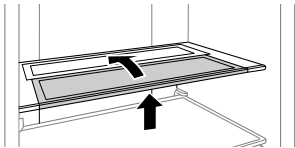

2 선반 프레임의 중간을 잡아 앞으로 당겨 밖으로 들어 올리면서 빼세요.

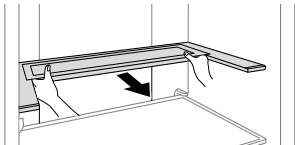

### 조립하기

조립은 분리의 역순입니다.

선반을 조립할 때는 선반을 비스듬히 세워 넣어주세요.  
선반 안쪽의 고정부 위치에 맞추고 선반을 안으로 밀어 넣어주세요.

### 냉장실 서랍

서랍에 넣어둔 식품이 많으면 서랍을 뺄 때 다칠 수 있으니 식품을 미리 꺼내세요.

#### ✔ 알아두기

- 서랍을 분리/조립할 때에는 반드시 문을 활짝 연 상태로 분리/조립하세요.

### 서랍 분리/조립

1 서랍을 위로 살짝 들어 올리면서 분리하세요.

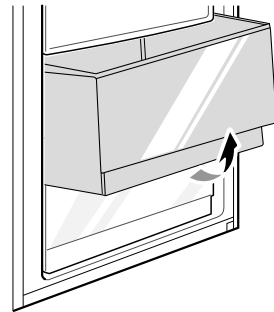

2 서랍을 조립할 때는 서랍을 레일에 맞춘 후 살짝 들어 올려 밀어 넣으세요. 서랍이 완전히 들어갈 때까지 밀어 넣으세요.

### 유제품 코너 분리/조립

본 기능이 적용된 모델에만 해당하는 내용입니다.

- 1 서랍을 당겨서 탭 ①을 구멍 ②에 맞춘 후 서랍을 살짝 들어 올리면서 분리하세요.

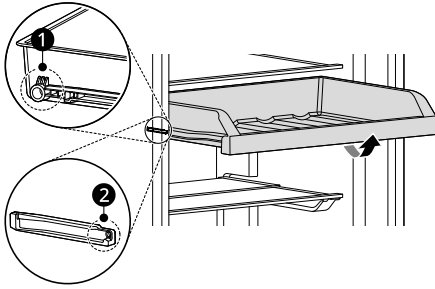

- 2 서랍을 약간 기울여 꺼내세요.

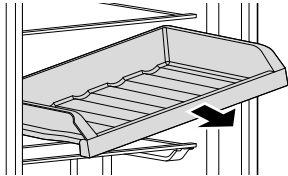

- 3 서랍을 조립할 때는 서랍을 비스듬히 세워 넣으세요. 서랍을 레일에 맞춘 후 서랍이 완전히 들어갈 때까지 밀어 넣으세요.

## 신선플러스 트레이

### 신선플러스 트레이 사용하기

남은 식재료나 소량의 식재료를 보관할 수 있는 공간입니다.

냉장실 서랍에 트레이를 조립하여 공간을 효율적으로 사용할 수 있습니다.

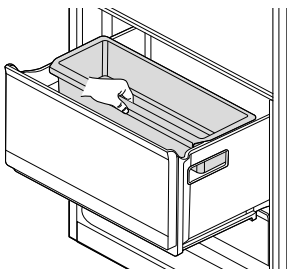

## 바구니

### 바구니 분리/조립하기

작게 포장된 냉장 식품이나 음료수를 넣을 수 있는 칸입니다.

- 1 바구니의 양쪽 끝을 잡고 살짝 위로 들면서 앞으로 당겨 빼세요.

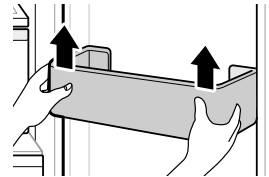

- 2 바구니를 끼울 때는 바구니 양쪽 끝을 홈에 맞추고 “딸깍” 소리가 날 때까지 밀어 넣으세요.

### 알아두기

- 냉장고의 바구니를 빼거나 끼울 때는 냉장고 문을 완전히 열어 작업이 쉽게 할 수 있습니다.
- 냉장고 선반이나 바구니 공간에 여유가 없으면 냉장고 문이 닫히지 않을 수 있습니다. 선반이나 바구니에 식품을 넣을 때는 여유 있게 넣으세요.

## 탈취제

### 탈취제 재생하기

X322\*\*3 모델에만 해당하는 내용입니다.

탈취제에 흡착된 냄새를 제거하여 재사용할 수 있습니다.

- 1 서랍을 위로 살짝 들어 올리면서 분리하세요.

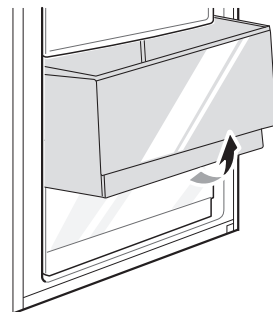

## 18 사용하기

---

- 2** 제품 내부의 벽면에 있는 탈취제의 손잡이를 위로 잡아 당기세요.

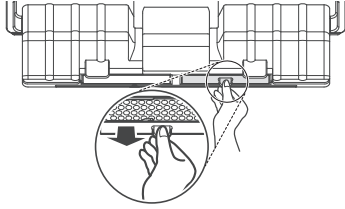

- 3** 탈취제를 헤어 드라이기로 말리거나 햇볕에 쬐어 말리세요.

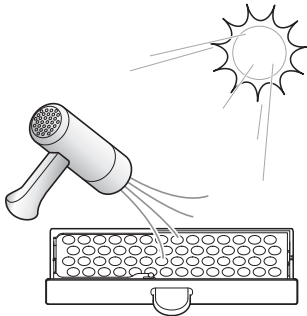

- 4** 냄새가 제거된 탈취제를 조립한 후 서랍을 넣으세요.

## 관리하기

### 청소하기

#### 청소할 때 알아두기

- 제품 외부 또는 내부 청소 시 거친 솔, 치약, 락스, 가연성 물질, 염화물 등으로 닦지 마세요. 가연성 물질 또는 염화물이 포함된 세척제나 물티슈는 사용하지 마세요. 제품의 변색 또는 제품 손상의 원인이 됩니다.
  - 가연성 물질: 알코올(에탄올, 메탄올, 이소프로필알코올, 이소부틸알코올 등), 시너(신나), 아세톤, 벤젠, 인화성 액체, 연마제 등
- 청소가 끝난 후에는 전원선이 손상되지 않았는지, 전원 플러그에 발열 현상은 없는지, 전원 플러그가 잘 꽂혀 있는지 확인하세요.
- 문의 패키징은 주기적으로 부드러운 수건을 물에 적셔 닦으세요. 국물, 주스, 식품의즙 등이 묻은 상태로 사용하면 제품 문의 패키징에서 곰팡이가 생기거나 패키징이 손상될 수 있습니다.
- 바구니를 청소한 후 재조립한 경우에는 반드시 제품의 문의 제대로 닫히는지 확인하세요. 바구니의 위치가 바뀌면 냉장고 문의 완전히 닫히지 않을 수 있습니다.
- 장기간 동안에 제품을 사용하지 않는 경우, 모든 음식물을 꺼내고 전원 코드를 뽑으세요. 제품 내부에 곰팡이가 생기지 않도록 내부를 청소하고 문을 조금 여세요.

#### 외부 청소하기

- 제품은 부드러운 수건에 물을 적셔 닦고, 중성 세제를 사용한 경우 얼룩이 발생하지 않도록 깨끗한 물수건으로 닦으세요.
- 제품 외부의 유리 도어에 생긴 가벼운 얼룩은 마른 천을 사용하여 닦으세요. 쉽게 지워지지 않는 얼룩은 미지근한 물이나 유리 세정제를 묻힌 천으로 닦으세요.

#### 내부 청소하기

- 제품 내 구성품 분리 시 보관된 식품을 모두 꺼내세요. 꺼내지 않으면 보관된 식품의 무게로 인해 다칠 수 있습니다.
- 냉장고 안의 선반이나 냉장고 문에 있는 바구니, 냉장고 문의 고무 패키징은 부드러운 수건에 물을 묻혀서 닦으세요.
- 냉장고 청소 후 물기를 완전히 제거한 다음 사용하세요.

# 설치하기

## 제품을 옮길 때

### 옮길 때 알아두기

- 제품 안의 식품을 모두 꺼내고, 서랍 같이 부서질 위험이 있는 부품과 냉장고 문의 손잡이는 움직이지 않게 테이프를 붙여서 옮기세요.
  - 제품이 부서질 수 있습니다.
- 제품을 옮길 때는 2명 이상이 함께 옮기세요.
  - 제품이 무거우므로 혼자 옮기다가 떨어뜨리면 다치거나 고장 날 수 있습니다.
- 먼 거리로 옮길 때는 제품을 눕히거나 기울이지 말고 똑바로 세워서 옮기세요.
  - 제품이 넘어져 고장이 날 수 있습니다.
- 제품을 옮기거나 버릴 때는 콘센트에서 플러그를 뽑으세요. 전원 플러그는 제품 뒤에 있는 전원 플러그 곁이에 끼우거나 테이프로 고정하세요.
  - 전원 플러그가 망가지거나 바닥을 긁을 수 있습니다.

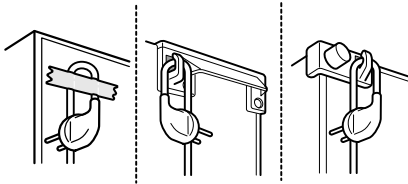

- ④ 힌지
- ⑤ 스티커
- ⑥ 코드 홀더
- ⑦ 고무패드 (종류1)\*1
- ⑧ 고무패드 (종류2)\*1

## 제품 치수

- 제품의 크기와 주변 공간을 확인한 후 설치하세요.

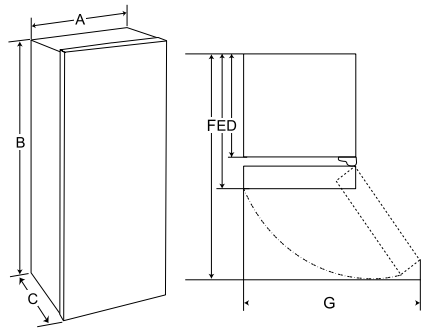

-	치수
A	595 mm
B	1860 mm
C	670 mm
D	600 mm
E	670 mm
F	1225 mm
G	790 mm

## 제품을 설치할 때

### 구성품

\*1 이 구성품은 일부 모델에만 있습니다.

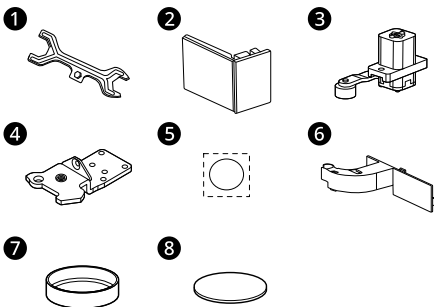

- ① 스패너
- ② 힌지 뒷개
- ③ 브라켓

## 설치할 때 알아두기

- 제품과 벽면 사이는 최소 10 cm의 간격을 유지하여 설치하세요.
  - 제품과 벽 사이가 너무 가까우면 바람이 통하지 않아 식품이 냉각되는 힘이 떨어집니다.
  - 제품 곁에 이슬이 맺힐 수 있고, 전기요금이 많이 나올 수 있습니다.
- 제품을 설치할 곳의 주위 온도가 5°C보다 높고 43°C보다 낮은 곳에 설치하세요.
  - 제품 안의 온도는 냉장고의 위치, 주변 온도, 제품 문을 여는 횟수에 따라 영향을 받을 수 있습니다.

- 설치할 곳의 온도가 너무 높거나 낮으면 제품의 기능이 떨어져 전기요금도 많이 나올 수 있습니다.
- 바닥이 단단하고 수평인 곳에 설치하세요.
  - 설치할 곳의 바닥이 고르지 않으면 진동이나 소음이 발생할 수 있고, 제품 문을 열고 닫을 때 제품이 넘어져 다칠 수 있습니다.
  - 제품의 앞쪽이나 뒤쪽 수평이 맞지 않을 때는 높이가 낮은 부분에 책받침이나 자 같은 딱딱한 물체로 아래를 받쳐 움직이지 않게 하세요. 그 다음 테이프를 고정하고 제품을 밀어 넣어 수평을 맞추세요.
  - 제품을 융단이나 마룻바닥 위에 설치할 때는 바닥이 미끄럽지 않게 단단한 깔판을 먼저 까세요.
  - 제품이 뒤로 밀리지 않도록 고무패드를 수평조절 레그 아래에 놓으세요. 고무패드는 제품 사용설명서와 함께 들어있습니다. (일부 제품에만 있음)

- 콘센트에 그림처럼 접지 단자가 있을 때는 별도로 접지할 필요가 없습니다.

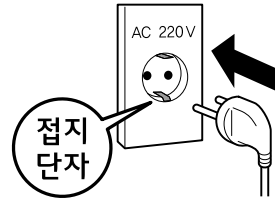

- 콘센트에 접지 단자가 없을 때는 누전 차단기가 설치되어 있는지 확인하세요. 만약 설치되어 있지 않으면 전문 기술자에게 요청해 설치한 다음 제품을 사용하세요.

### 페어로 설치하기

본 기능이 적용된 모델에만 해당하는 내용입니다. 본 제품은 아래와 같이 냉동고와 냉장고를 페어로 설치할 수 있습니다.

- 추가로 본 제품과 감치 냉장고를 페어로 설치하려면 LG전자 서비스 센터(1544-7777)로 문의하세요.
- 기본 설치 순서: 냉동고 - 냉장고

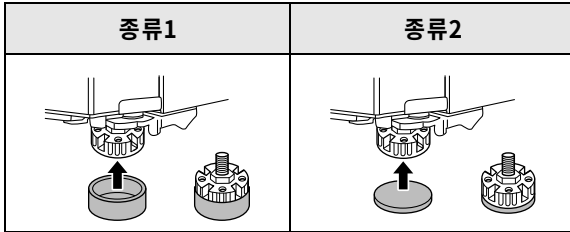

- 열기가 나오는 곳이나 연탄 가스가 발생하는 곳을 피해 설치하세요.
  - 제품의 기능이 떨어지거나 제품 겉면의 색깔이 변할 수 있습니다.
- 습기가 적고 바람이 잘 통하는 곳에 설치하세요.
  - 감전되거나 제품이 부식될 수 있습니다.

### 접지할 때 알아두기

- 제품을 설치한 후 전원 플러그를 콘센트에 연결하세요.
- 접지는 감전을 방지하기 위해 전기회로를 바닥에 연결하여 일정 기준을 넘는 전압으로부터 전자기기와 몸을 보호합니다.
- 제품은 220V 전용이므로 220V 전용 콘센트에 꽂으세요.
- 제품이 연결된 콘센트에 다른 가전 제품을 동시에 연결하지 마세요.
- 감전 사고를 막기 위해 반드시 접지를 하고 난 다음 제품을 사용하세요.

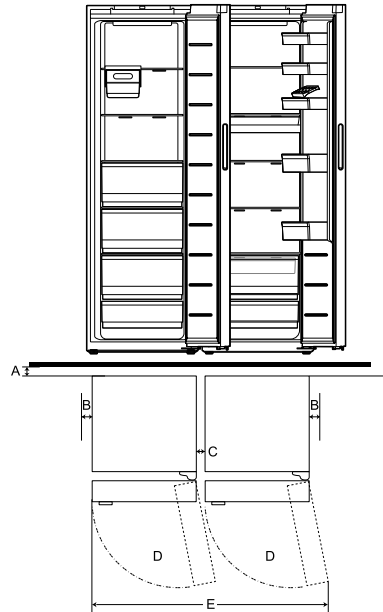

-	치수
A	최소 50 mm
B	16.5 mm
C	11 mm
D	110°
E	1396 mm

✔ **알아두기**

- 냉동고와 냉장고를 페어로 설치하려면 LG전자 서비스 센터(1544-7777)로 문의하세요. (최초 제품 설치 이후 고객의 요구로 발생하는 서비스는 유료입니다.)
- 제품 문을 여는 방향을 변경하거나 설치 위치를 변경하려면 LG전자 서비스 센터(1544-7777)로 문의하세요. (기본 설치 외 고객의 요구로 발생하는 서비스는 유료입니다.)
- 냉동실과 냉장고를 연결하면 에너지 소비가 증가 할 수 있습니다.
- 오브제 컬렉션 냉장고와 페어로 설치 할 수 있습니다. 설치 가능한 제품 리스트는 LG전자 서비스 센터(1544-7777)로 문의하세요.

**패널 교체하기**

본 기능이 적용된 모델에만 해당하는 내용입니다. 제품 전면의 패널을 변경할 수 있습니다.

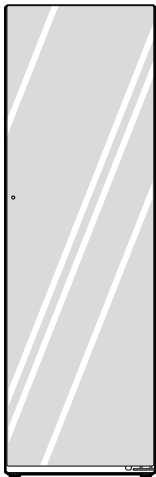

⚠ **경고**

- 임의로 패널을 분해하거나 조립하지 마세요. 제품 손상 또는 상해의 원인이 됩니다.
- 패널 교체는 반드시 LG전자 서비스 센터의 전문 설치 기사를 통해 진행해야 합니다. 냉장고 패널 교체는 전국 LG전자 베스트샵 매장이나 홈페이지(www.lge.com)에서 신청할 수 있습니다. (최초 제품 설치 이후 고객의 요구로 발생하는 서비스는 유료입니다.)

**전원 켜기/끄기**

- 제품을 켜려면 제품의 전원 플러그를 콘센트에 꽂으세요.

- 제품을 끄려면 제품의 전원 플러그를 콘센트에서 빼세요.

**제품 수평 및 문 높이 조절할 때**

**수평 조절하기**

설치할 바닥의 수평이 맞지 않은 경우 제품 앞쪽이 낮아 문이 잘 닫히지 않을 수 있습니다.

제품 밑면의 앞쪽 부분이 높게 위치할 수 있도록 높이 조절 나사를 시계 방향으로 돌려 수평을 맞추세요.

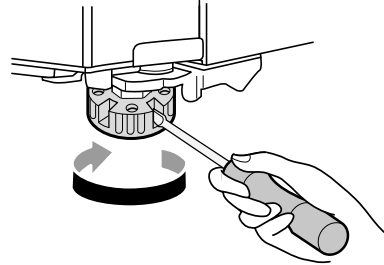

**문 높이 조절하기**

냉동고와 냉장고를 페어로 설치한 후 좌우 문 높이 차이가 발생한다면, 다음의 방법으로 문의 높이 차이를 조절하세요.

✔ **알아두기**

- 아래 구성 부품을 지칭하는 용어를 참조하여 제품 문 높이를 조절하세요.
  - **제품 문 고정 한지**

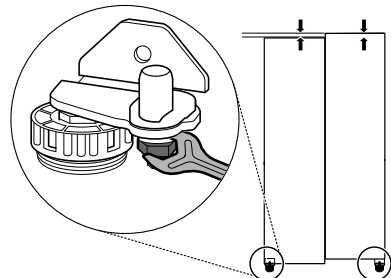
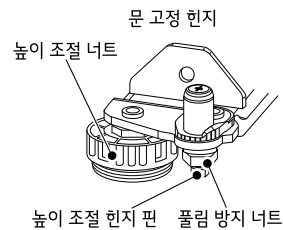

- 스패너

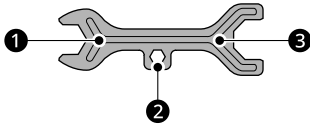

**⚠ 주의**

- 높이 조절 힌지 핀이 빠질 수 있으니 높이를 3 mm 이상 조절하지 마십시오.

1 스패너의 ❶을 이용하여 풀림 방지 너트를 풀어주세요.

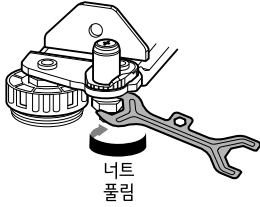

2 스패너의 ❷를 이용하여 높이 조절 힌지 핀을 시계 방향 또는 반시계 방향으로 돌려 제품 문의 높이를 조절해주세요.



**⚠ 주의**

- 높이 조절 힌지 핀이 빠질 수 있으니 높이를 3 mm 이상 조절하지 마십시오.

3 제품의 문 높이를 맞춘 후 스패너의 ❶을 이용하여 풀림 방지 너트를 반시계 방향으로 돌려 끝까지 조여주세요.

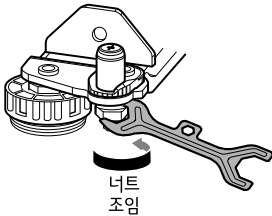

# 고장 신고 전 확인하기

## 고장 진단하기

제품의 고장 원인을 진단할 수 있는 기능입니다.

### 알아두기

- LG전자의 과실이 아닌 외부 요인(와이파이 사용 불가, 와이파이 연결 해제, 앱 스토어 정책 변경, 앱 사용 불가 등)에 의해 서비스가 중지될 수 있습니다.
- 고장 진단 기능은 사전 고지 없이 변경될 수 있으며, 현지 사정에 따라 서비스 방식이 다를 수 있습니다.

## LG ThinQ로 고장의 원인 진단하기

와이파이가 장착된 제품에 문제가 발생할 경우, **LG ThinQ** 앱을 통해 스마트폰으로 데이터를 전송하여 문제를 진단할 수 있습니다.

- **LG ThinQ** 앱을 실행한 후 메뉴의 **스마트 진단**을 선택하세요. **LG ThinQ** 앱에서 안내하는 절차에 따라 제품을 진단하세요.

## 신호음으로 고장의 원인 진단하기

- 1 제품의 문을 열고 스마트폰의 마이크 부분을 우측 상단 **Objet** 로고에 가져다 대세요. 데이터가 전송되는 동안 스마트폰을 스피커 구멍에서 떼지 말고 기다리세요.

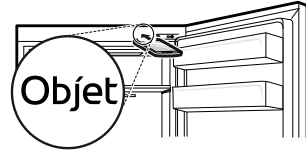

- 2 **냉장온도** 버튼을 3초 이상 눌러 **스마트 진단** 기능을 실행하세요.
- 3 데이터 전송이 완료된 후 **스마트 진단 결과**가 **LG ThinQ** 앱에 나타납니다.

### 알아두기

- 정확한 진단을 위해 신호음이 멈출 때까지 스마트폰을 **Objet** 로고에서 떼지 마세요.

## 문제 해결하기

제품 사용 중 아래의 증상이 나타나면 다시 한번 확인해 주세요. 고장이 아닐 수 있습니다.

### 냉장

증상	원인 및 해결책
냉장이 전혀 안 돼요.	전기가 끊겼나요? • 집 안의 다른 제품 전원을 확인하세요.
	전원 플러그가 콘센트에서 빠져 있나요? • 전원 플러그를 콘센트에 바르게 끼우세요.
	전원은 220V인가요? • 110V일 때는 변압기를 연결하여 사용하세요.
	변압기를 연결해 사용할 때, 변압기의 전원 램프가 꺼져 있나요? • 변압기의 램프를 확인하고 켜 주세요.
냉장이 잘 되지 않아요.	냉장고 설정 온도를 확인했나요? • 식품의 종류 및 보관 방법에 따라 냉각 정도에 차이가 있을 수 있습니다. 현재 설정된 온도보다 낮게 설정하세요.

증상	원인 및 해결책
냉장이 잘 되지 않아요.	<b>냉장고가 햇빛을 직접 받거나 가스레인지 같은 열이 나오는 제품 가까이에 있나요?</b> <ul style="list-style-type: none"> <li>열이 나오는 제품 주변을 피해 다른 곳에 다시 설치하세요.</li> </ul>
	<b>뜨거운 음식을 식히지 않고 넣었나요?</b> <ul style="list-style-type: none"> <li>뜨거운 음식은 바로 넣지 말고 식혀서 넣으세요. (음식의 조리 방법에 따라 다를 수 있습니다.)</li> </ul>
	<b>냉장고에 식품을 많이 넣었나요?</b> <ul style="list-style-type: none"> <li>냉장고에 여유 공간이 있도록 식품을 넣으세요.</li> </ul>
	<b>냉장고 문이 제대로 닫혀 있나요?</b> <ul style="list-style-type: none"> <li>넣어둔 식품이 문에 끼이지 않았는지 확인하고 문을 꼭 닫으세요.</li> </ul>
	<b>냉장고 주위에 적당한 공간이 있나요?</b> <ul style="list-style-type: none"> <li>냉장고를 설치할 때는 냉장고를 천장과 좌우 벽면에서 최소 10 cm 이상 떨어진 곳에 설치하세요.</li> </ul>
	<b>설치한 곳의 온도가 5 °C보다 아래인가요?</b> <ul style="list-style-type: none"> <li>주위 온도가 5 °C보다 높은 곳에 설치하세요.</li> </ul>
	<b>설치한 곳의 온도가 43 °C보다 높은가요?</b> <ul style="list-style-type: none"> <li>주위 온도가 43 °C보다 낮은 곳에 설치하세요.</li> </ul>
냉장실 식품이 얼어요.	<b>냉장고 설정 온도를 확인했나요?</b> <ul style="list-style-type: none"> <li>식품의 종류 및 보관 방법에 따라 냉각 정도에 차이가 있을 수 있습니다. 현재 설정된 온도보다 높게 설정하세요.</li> </ul>
	<b>수분이 많고 열기 쉬운 식품을 선반 안쪽 냉기가 나오는 곳 부근에 넣었나요?</b> <ul style="list-style-type: none"> <li>수분이 많고 열기 쉬운 식품은 선반의 바깥쪽에 넣으세요.</li> </ul>
	<b>수분이 많고 열기 쉬운 식품을 냉장실 위쪽 선반에 넣었나요?</b> <ul style="list-style-type: none"> <li>수분이 많고 열기 쉬운 식품은 냉장실 아래쪽 선반에 넣으세요.</li> </ul>
냉장고 안쪽, 야채칸 덮개 밑면에 이슬이 맺혀요.	<b>뜨거운 음식을 식히지 않고 넣었나요?</b> <ul style="list-style-type: none"> <li>뜨거운 음식은 바로 넣지 말고 식혀서 넣으세요. (음식의 조리 방법에 따라 다를 수 있습니다.)</li> </ul>
	<b>냉장고 문을 오랫동안 열어 두었나요?</b> <ul style="list-style-type: none"> <li>냉장고 문을 닫으면 이슬이 자연적으로 없어집니다. 물기가 없는 수건으로 닦으면 이슬을 빨리 없앨 수 있습니다.</li> </ul>
	<b>냉장고 문을 자주 여닫았나요?</b> <ul style="list-style-type: none"> <li>냉장고 밖과 안의 온도 차이로 이슬이 생길 수 있습니다. 물기가 없는 수건으로 닦으면 이슬을 빨리 없앨 수 있습니다.</li> </ul>
	<b>물기가 많은 식품을 보관할 때 뚜껑을 닫지 않고 넣었나요?</b> <ul style="list-style-type: none"> <li>음식을 보관할 때는 뚜껑이 있는 그릇에 담거나 밀봉해서 넣으세요.</li> </ul>
냉장고 안쪽과 바깥쪽에 성에나 이슬이 생겨요.	<b>냉장고 문을 자주 여닫았거나 문이 제대로 닫혀 있나요?</b> <ul style="list-style-type: none"> <li>냉장고의 차가운 안쪽으로 따뜻한 공기가 들어가면 성에나 이슬이 생길 수 있습니다.</li> </ul>
	<b>냉장고를 설치한 곳의 습도가 높은가요?</b> <ul style="list-style-type: none"> <li>냉장고를 설치한 곳의 습도가 높거나 장마철 같은 때에는 냉장고 겉에 이슬이 맺힐 수 있습니다. 물기가 없는 수건으로 닦으세요.</li> </ul>
냉장고 주위에 물기가 있어요.	<b>냉장고 주위에 물이 흘러나와 있나요?</b> <ul style="list-style-type: none"> <li>싱크대나 주변에서 물이 흘러나온 것인지 확인하세요.</li> </ul>

## 26 고장 신고 전 확인하기

증상	원인 및 해결책
냉장고 주위에 물기가 있어요.	<b>냉장고 바닥에 물기가 있나요?</b> <ul style="list-style-type: none"> <li>• 그릇이 깨지거나 넘어져 물이 새는 것은 아닌지 확인하세요.</li> </ul>

### 부품

증상	원인 및 해결책
냉장고 안에서 냄새가 나요.	<b>냉장실 온도가 ‘약’으로 설정되어 있나요?</b> <ul style="list-style-type: none"> <li>• 냉장실 온도를 ‘강’이나 ‘중’으로 설정하세요.</li> </ul>
	<b>냄새가 강한 음식을 넣었나요?</b> <ul style="list-style-type: none"> <li>• 냄새가 강한 음식물은 밀폐 용기에 넣어서 보관하세요.</li> </ul>
	<b>채소칸에 보관한 채소가 상했나요?</b> <ul style="list-style-type: none"> <li>• 상한 채소를 버리고 채소칸을 청소하세요. 채소를 너무 오래 보관하지 않도록 주의하세요.</li> </ul>
냉장고 안의 실내등이 켜지지 않아요.	<b>냉장고 안의 실내등이 꺼져 있나요?</b> <ul style="list-style-type: none"> <li>• 냉장고 안의 실내등은 소비자가 직접 바꾸기 어렵습니다. 실내등이 켜지지 않을 때는 LG전자 서비스 센터로 연락하세요.</li> </ul>
냉장고 문이 잘 닫히지 않아요.	<b>냉장고가 앞쪽으로 기울어져 있나요?</b> <ul style="list-style-type: none"> <li>• 냉장고 밑에 있는 높이 조절 나사를 조정해서 냉장고 앞쪽을 약간 높게 하세요.</li> </ul>
	<b>선반이 제대로 끼워져 있나요?</b> <ul style="list-style-type: none"> <li>• 선반을 잘못 넣으면 냉장실 문이 닫히지 않습니다. 선반을 넣을 때는 바르게 넣으세요.</li> </ul>
	<b>냉장고 문을 세게 닫았나요?</b> <ul style="list-style-type: none"> <li>• 냉장고 문을 닫을 때는 문을 닫는 힘이나 속도에 따라 문이 살짝 열린 후 닫힐 수 있습니다. 너무 세게 닫지 않도록 주의하세요.</li> </ul>
	<b>냉장고 문이 일정 구간에서 잘 닫히지 않나요?</b> <ul style="list-style-type: none"> <li>• 문을 닫을 때 다소 걸리는 느낌이 들 수 있으므로 끝까지 밀어서 닫으세요.</li> </ul>
냉장고 문이 잘 열리지 않아요.	<b>냉장고 문을 닫고 바로 열었나요?</b> <ul style="list-style-type: none"> <li>• 냉장고 문을 닫은 후 1분 안에 다시 열려고 하면 냉장고 안의 압력 때문에 열리지 않을 수 있습니다. 1분이 지나면 여세요.</li> </ul>
	<b>냉장고 문의 손잡이를 잡고 바로 열었나요?</b> <ul style="list-style-type: none"> <li>• 냉장고 문을 쉽게 열 수 있는 자동 문열림 기능이 적용되어 있습니다. 자동 문열림 센서에 손을 대세요.</li> </ul>

### 소음

증상	원인 및 해결책
냉장고에서 시끄러운 소음이나 이상한 소리가 나요.	<b>냉장고를 바닥이 약하거나 평평하지 않은 곳에 설치했나요?</b> <ul style="list-style-type: none"> <li>• 냉장고는 바닥이 단단하고 수평인 곳에 설치하세요.</li> </ul>
	<b>냉장고 뒷면이 벽에 닿았나요?</b> <ul style="list-style-type: none"> <li>• 냉장고를 천장과 좌우 벽면에서 최소 10 cm 이상 떨어진 곳에 설치하세요.</li> </ul>

증상	원인 및 해결책
냉장고에서 시끄러운 소음이나 이상한 소리가 나요.	<p><b>냉장고 뒤나 위에 물건이 떨어져 있나요?</b></p> <ul style="list-style-type: none"> <li>냉장고 뒤 또는 위에 있는 물건을 치우세요.</li> </ul>
냉장고에서 소리가 들려요.	<p><b>“딱” “뚝” 하는 소리가 들리나요?</b></p> <ul style="list-style-type: none"> <li>냉장고 안의 온도 변화에 따라 여러 부품들이 수축 또는 팽창하면서 나는 소리입니다. 냉장고의 제어 장치가 작동할 때도 소리가 납니다.</li> </ul>
	<p><b>“드르륵~” “덜컹” “웅~” 같은 소리가 들리나요?</b></p> <ul style="list-style-type: none"> <li>냉장고가 작동을 시작하거나 멈출 때 압축기나 팬이 돌아가면서 나는 소리입니다. 자동차가 시동을 켜거나 끌 때 발생하는 소리와 비슷한 원리입니다.</li> </ul>
	<p><b>“꾸르륵~” 하며 물 흐르는 소리가 들리나요?</b></p> <ul style="list-style-type: none"> <li>냉장고에서 냉매의 상태가 액체 또는 기체로 바뀌면서 소리가 납니다.</li> </ul>
	<p><b>문을 닫고 바로 “슈~” “씩~” 하는 바람 소리가 들리나요?</b></p> <ul style="list-style-type: none"> <li>냉장고로 들어온 더운 공기가 빨리 차가워지면, 냉장고 안에서 공기를 차갑게 만드는 냉매의 상태가 바뀌면서 소리가 납니다.</li> </ul>
	<p><b>냉장고에서 떨리는 소리가 들리나요?</b></p> <ul style="list-style-type: none"> <li>마루나 평평하지 않은 바닥 위, 나무 소재로 된 벽 앞에 냉장고를 설치하면 진동 때문에 냉장고의 떨림 소리가 커질 수 있습니다.</li> </ul>
	<p><b>처음 설치할 때 냉장고의 소리가 크게 들리나요?</b></p> <ul style="list-style-type: none"> <li>냉장고를 처음 작동시키면 온도를 빨리 낮추기 위해 부품이 빠르게 돌기 때문에 소리가 크게 들릴 수 있습니다. 일정 온도 아래로 내려가면 소리도 작아집니다.</li> </ul>

## 와이파이

증상	원인 및 해결책
가전제품과 스마트폰을 와이파이로 연결할 수 없어요.	<p><b>스마트폰에 연결된 와이파이 비밀번호가 맞지 않나요?</b></p> <ul style="list-style-type: none"> <li>스마트폰 와이파이 설정 메뉴에서 사용 중인 와이파이 신호를 찾아 ‘네트워크 지우기’를 선택한 후 제품 등록을 처음부터 진행하세요.</li> </ul>
	<p><b>스마트폰의 자동 네트워크 연결 기능이 설정되어 있나요?</b></p> <ul style="list-style-type: none"> <li>스마트폰의 모바일 와이파이 설정 내의 고급 항목 (더보기)에서 ‘모바일 데이터 자동 전환’, ‘스마트 네트워크 전환’, ‘패스포인트’, ‘인터넷 사용 불가’ 항목이 있다면 체크를 해제하세요. 단, 제조사/통신사마다 항목 이름이 다를 수 있습니다.</li> </ul>
	<p><b>스마트폰의 ‘모바일 데이터’를 사용 중인가요?</b></p> <ul style="list-style-type: none"> <li>스마트폰의 모바일 데이터를 끄고 와이파이를 연결한 후 제품을 등록하세요.</li> </ul>
	<p><b>구형 무선 공유기를 사용 중인가요?</b></p> <ul style="list-style-type: none"> <li>구형 무선 공유기*1의 이름이나 비밀번호에 한글 또는 한글+한자키 조합의 특수문자(★, □, ■, ♥ 등)가 포함되어 있으면 냉장고를 무선 공유기에 연결할 수 없습니다. 와이파이 이름과 비밀번호는 반드시 영문이나 숫자, 혹은 영문과 숫자 조합으로 설정하세요.</li> </ul> <p>*1 구형 무선 공유기는 유니코드(전 세계의 모든 문자를 다루도록 설계된 표준 문자 전산 처리 방식) UTF-8을 지원하지 않는 공유기입니다.</p>
	<p><b>무선 공유기 주파수가 2.4 GHz 인가요?</b></p> <ul style="list-style-type: none"> <li>제품 연결 시 2.4 GHz 네트워크만 지원합니다. 5 GHz 네트워크는 지원하지 않습니다. 공유기 주파수를 확인하려면 통신사 또는 공유기 제조사에 문의하세요.</li> </ul>

## 28 고장 신고 전 확인하기

---

증상	원인 및 해결책
가전제품과 스마트폰을 와이파이로 연결할 수 없어요.	<p>가전제품과 공유기가 멀리 떨어져 있습니다.</p> <ul style="list-style-type: none"><li>• 가전제품과 공유기 사이 거리가 먼 경우 신호가 약해 접속이 원활하지 않을 수 있습니다. 공유기 위치를 이동하여 제품과 가까운 거리를 유지하세요.</li></ul>

# 제품 보증서 보기

## 제품 보증서

### 품질 보증 기간

고객에게는 제품 사용 중 발생한 고장에 대하여 1년 동안 무상 서비스를 받을 수 있는 소중한 권리가 있습니다. 본 제품은 대한민국에서만 품질 보증 기간 내 무상 서비스가 가능합니다.

모델명:	<ul style="list-style-type: none"> <li>• 품질 보증 기간: 1년</li> </ul>
구입일:	<ul style="list-style-type: none"> <li>• 정속형 콤프레서(압축기) 품질 보증 기간: 3년</li> <li>• 부품 보유 기간: 9년(제조 일자를 기준으로 기산합니다.)</li> <li>• 인버터 콤프레서(압축기)의 무상 보증 기간: 10년                         <ul style="list-style-type: none"> <li>- 인버터 콤프레서(압축기)의 무상 보증 부품 보유기간: 10년 (제조일자 기준)</li> <li>- 무상 보증 부품의 범위: 인버터 콤프레서의 구성품에 한정함 (제외 부품: 콤프레서와 연결된 배관 및 하네스)</li> <li>- 제품 품질보증기간 경과 후, 10년 무상보증 부품을 보유하고 있지 않아 수리가 불가능한 경우 해당 부품은 구입가 100%로 환급되며, 제품은 정액 감가상각한 잔여 금액에 구입가의 5~10%를 가산하여 환급함. (감가상각 방법 및 가산금은 구입시점의 소비자분쟁해결기준에 따라 변경될 수 있음)</li> <li>- 당사에서는 2021년 10월 1일 이후에 판매된 인버터 콤프레서(압축기)를 적용한 제품에 대해 핵심 부품인 인버터 콤프레서(압축기) 불량에 한해 구입일로부터 10년간 무상 서비스를 제공합니다.</li> </ul> </li> </ul>

수리를 의뢰할 때는 구입일자가 기재된 본 보증서를 제시해야 충분한 서비스를 받을 수 있으므로 잘 보관하세요.

- 본 제품에 대한 품질 보증은 보증서에 기재된 내용으로 보증 혜택을 받습니다.
- 품질 보증 기간은 구입일로부터 산정되므로 구입 일자를 기재 받으시기 바랍니다. (구입 일자 확인이 안 될 경우 제조 연월일 또는 수입 통관 일자를 기준으로 3개월이 지난 날로부터 품질 보증 기간을 적용합니다.)
- 가정용 이외의 용도로 사용할 경우에는 무상 보증이 불가하며, 비정상적인 환경에서 사용할 경우에는 품질 보증 기간을 50% 단축하여 적용합니다.
  - 무상 보증이 적용되지 않는 경우: 식당 내 식재료 보관 용도, 연구/실험 용도, 산업 용도, 의약품 보관 용도, 캠핑카/레저 용도로 사용하는 경우
  - 품질 보증 기간이 50% 단축되는 경우: 창고/비닐하우스와 같이 먼지가 많거나 온도 변화가 심한 장소에서 사용 등
- 이 보증서는 재발행되지 않습니다.
- 별도 계약에 의한 공급(조달, HOST, 단일용품 등)일 경우에는 주계약에 따라 보증 내용을 적용합니다.

# LG전자(주)

## 소비자 분쟁 해결 기준

### 기준 안내

	소비자 피해 유형	보상 내역	
		보증 기간 이내	보증 기간 경과 후
정상적인 사용 상태에서 자연 발생한 성능상, 기능상 고장	구입 10일 이내에 중요한 수리를 요하는 경우	제품 교환 또는 구입가 환불	유상 수리
	구입 1개월 이내에 중요 부품에 수리를 요하는 경우	제품 교환 또는 무상 수리	
	교환된 제품이 1개월 이내에 중요한 수리를 요하는 경우	구입가 환불	
	교환 불가능한 경우		
	하자가 발생한 경우	무상 수리	
	동일하자에 대하여 수리했으나 고장이 재발한 경우 (3회째)	제품 교환 또는 구입가 환불	
	여러 부위의 고장으로 총 4회 수리받았으나 고장이 재발한 경우 (5회째)		
	수리가 불가능한 경우		정액 감가상각 금액에 구입가 10% 가산하여 환불
	수리용 부품을 보유하고 있지 않아 수리가 불가능한 경우		
	소비자가 수리 의뢰한 제품을 사업자가 분실한 경우 또는 1개월 이상 미인도 시		정액 감가상각 금액에 10%를 가산하여 환불
제품 구입 후 운송이나 설치 중에 피해가 발생한 경우	제품 교환	-	
소비자의 고의, 과실에 의한 성능상, 기능상 고장	수리가 가능한 경우	유상 수리	유상 수리
	수리가 불가능한 경우	유상 수리에 해당하는 금액 징수 후 제품 교환	-
<ul style="list-style-type: none"> <li>천재지변(화재, 연해, 가스 폭발, 지진, 풍수해 등)에 의해 고장이 발생한 경우</li> <li>사용전원의 이상 및 접속기기의 불량으로 인하여 고장이 발생한 경우</li> <li>LG전자 서비스 센터 또는 인가된 서비스 지정점이 아닌 곳에서 수리 또는 개조하여 고장이 발생한 경우</li> <li>사용상 정상 마모되는 소모성 부품을 교환하는 경우</li> <li>기타 제품 자체의 하자가 아니라 외부 원인으로 고장이 발생한 경우</li> </ul>		유상 수리	유상 수리

- 상기 품질 보증 기간 및 보상 기준은 공정거래위원회 고시 소비자분쟁 해결기준에 의거합니다.
- 명시되지 않은 사항은 소비자분쟁 해결기준에 따릅니다.
- 제품 고장이 아닌 경우 서비스 비용이 부과될 수 있으므로 반드시 사용설명서를 읽어주세요.
- 수리 시 교체하는 부품은 기존 부품과 다른 원산지나 제조사의 부품이 적용될 수 있고, 새로운 부품이 아닐 수도 있으나 정상적으로 작동되며 기능상으로 동등한 부품이 사용됩니다. 제품에 사용되는 부품 중 일부는 제조한 국가와는 다른 국가에서 생산된 제품이 사용될 수 있습니다.

## 고객이 비용을 내야 하는 유상 서비스에 대한 책임

### 유상 서비스 책임 안내

LG전자에 서비스를 신청할 때 아래와 같은 경우에는 품질 보증 기간이라도 소비자가 따로 비용을 내야 합니다.

- 제품 내부에 장난감 또는 음료와 같은 이물질이 들어가 고장이 발생한 경우
- 제품을 떨어뜨리는 등 충격으로 인한 제품 파손 또는 기능상 고장이 발생한 경우
- 고객의 부주의 또는 시너(신나), 벤젠 등과 같은 유기 용제에 의해 제품 외관이 손상되거나 변형된 경우
- LG전자 정품이 아닌 부품 및 액세서리(정수 필터 등)를 사용하여 제품 고장이 발생한 경우 (LG전자 정품은 가까운 LG전자 서비스 센터에서 구입해주세요.)
- 사용상 정상 마모되는 소모성 부품을 교환하는 경우
- 사용 전압을 잘못 선택하여 제품 고장이 발생한 경우
- 고객이 제품을 임의로 분해하여 부속품이 분실되거나 파손된 경우
- 제품 기능 설명 또는 분해 없이 간단히 조정만 하는 경우
- LG전자 사용설명서 내에 ‘안전을 위한 주의 사항’을 지키지 않아 고장이 발생한 경우 (‘안전을 위한 주의 사항’을 잘 지키면 제품을 오래 사용할 수 있습니다.)
- 낙뢰, 화재, 풍수해, 염해, 가스 폭발, 지진 등과 같은 천재지변에 의해 고장이 발생한 경우
- 고객의 기타 과실에 의하여 고장이 발생한 경우
- 전원 차단기가 내려감으로 서비스를 요청하였으나, 제품에 이상이 없는 경우
- 전원 콘센트 자체 결함 또는 전원 콘센트와 전원 플러그의 미접속 등과 같이 제품 자체의 하자가 아니라 외부 원인으로 고장이 발생한 경우
- 사용 전원의 이상 또는 접속기기의 불량으로 인하여 고장이 발생한 경우
- 제품을 처음 설치한 이후 고객의 요구로 제품 위치를 바꾸거나, 이사 후 재설치한 경우 (제품 문 분해나 조립 포함)
- 자사 제품으로 서비스를 요청하였으나, 타사 제품 또는 타제품 불량으로 서비스가 접수된 경우
- LG전자 제품 판매점이나 LG전자 서비스 센터의 수리기사가 아닌 사람이 제품을 수리 또는 개조하여 고장이 발생한 경우
- 진열 제품 구입 시 외관의 불량을 충분히 인지하지 못하고 구입 후 서비스를 요청한 경우
- 고객이 직접 수도꼭지를 잠그거나 단수가 되어 급수가 안 된 경우
- 제품 불량인 아닌 가구 불량에 의해 서비스를 요청한 경우

**궁금한 내용은 LG전자 서비스 센터(1544-7777)로 문의하세요.**

**제안하고 싶은 내용이나 불만 사항을 접수할 때는 고객 상담실(080-023-7777)로 문의하세요.**

## 부록

### 에너지 효율 등급

#### 제품 에너지 효율 등급 안내

에너지 소비효율 등급 라벨 또는 에너지 소비효율 라벨에 명기된 에너지 비용 표시사항과 실제 에너지 비용은 소비자가 실제 사용하는 에너지 사용량, 에너지 사용시간 또는 전기요금 인상 등 에너지 가격 변동에 따라 달라질 수 있습니다.

### 폐가전제품 처리 절차

#### 신제품을 구입했을 때

LG전자 제품 판매점에서 신제품을 구입한 경우, 신제품 배달 시 기존 제품을 무상으로 처리해 드립니다.

#### 사용하던 제품을 버릴 때

가전제품을 버릴 때는 관할 행정복지센터 또는 폐가전제품 배출예약시스템으로 연락하여 폐기해야 합니다.

(전화번호: 1599-0903, 인터넷주소: <http://www.15990903.or.kr>)

### 오픈소스 정보

#### 오픈소스 안내 정보

본 제품에 탑재된 GPL, LGPL, MPL 및 그 외 소스 코드 공개 의무가 있는 오픈소스 라이선스로 배포된 소스 코드를 얻거나 오픈소스의 라이선스 내용, 저작권 고지 등을 확인하려면 <https://opensource.lge.com>을 방문하세요. 또한 소비자가 [opensource@lge.com](mailto:opensource@lge.com)으로 e-mail을 보내 본 제품에 탑재된 소프트웨어의 오픈 소스 코드를 요청할 경우, LG전자는 매체 비용과 운반비 등 제공에 필요한 최소한의 비용을 받고 저장 매체에 담아 제공합니다. 이 제안은 본 제품을 판매한 후 3년 동안 이 정보를 받은 모든 사람에게 유효합니다.

### 생활 속 전기안전 캠페인

이 캠페인은 LG전자와 한국전기안전공사가 함께합니다.

#### 우리 집 전기시설 안전사용 요령

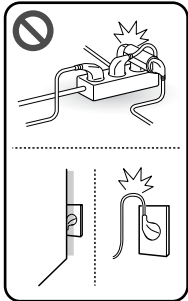
	<p><b>멀티탭, 콘센트 안전하게 사용하기</b></p> <ul style="list-style-type: none"> <li>• 플러그 접속 상태 및 콘센트 먼지 정도를 확인하세요.       <ul style="list-style-type: none"> <li>- 플러그가 느슨하게 접속되면 먼지 등 인화성 물질이 불꽃을 일으킬 수 있습니다.</li> </ul> </li> <li>• 멀티탭을 문어발식으로 연결하여 사용하지 마세요.</li> <li>• 전기사용량이 많은 전열기, 에어컨, 인덕션 등은 한 콘센트에 하나만 사용하세요.</li> <li>• 멀티탭, 콘센트, 플러그의 변색 또는 변형 여부를 확인하세요.</li> <li>• 욕실에서는 방수커버가 있는 콘센트를 사용하세요.</li> </ul>
---	---

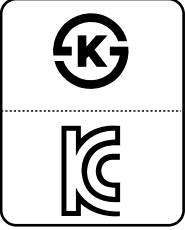
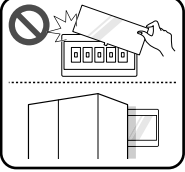
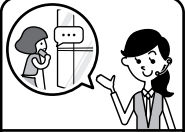
	<p><b>가전제품 안전하게 사용하기</b></p> <ul style="list-style-type: none"> <li>• 가전제품에 묻어있거나 제품 주변에 쌓여있는 먼지를 주기적으로 제거하세요.</li> <li>• 전원선은 가구 등에 눌리지 않게 사용하세요.</li> <li>• 인증마크가 표시된 가전제품을 사용하세요.</li> <li>• 권장 사용기간이 지난 가전제품은 전문가에게 점검을 받으세요.</li> </ul>
	<p><b>분전함(차단기) 안전하게 관리하기</b></p> <ul style="list-style-type: none"> <li>• 분전함 앞을 가구, 가전, 생활용품 등으로 가리지 마세요.</li> <li>• 분전함 내에 물건 등을 넣지 마세요.</li> <li>• 분전함 커버를 임의적으로 탈착하지 마세요.</li> </ul>
 <p><b>1588-7500</b></p>	<p><b>비상시 전기 전문가에게 도움 요청하기</b></p> <ul style="list-style-type: none"> <li>• 전기시설은 자가 점검 시, 감전의 우려가 있으니 절대 스스로 점검하지 마세요.</li> <li>• 차단기가 내려가거나 전선 타는 냄새나 소음이 나는 등 비상시에는 반드시 전기 전문가에게 도움을 요청하세요.</li> </ul>

### 우리 집 전기안전을 위한 기본 수칙(동영상)

주방용 가전제품 편	<a href="https://www.youtube.com/watch?v=cfl17N84huE&amp;t=2s">https://www.youtube.com/watch?v=cfl17N84huE&amp;t=2s</a>	
생활용 가전제품 편	<a href="https://www.youtube.com/watch?v=M77ShAt_yGY&amp;t=2s">https://www.youtube.com/watch?v=M77ShAt_yGY&amp;t=2s</a>	
계절용 가전제품 편	<a href="https://www.youtube.com/watch?v=x6seDQ9vsHs&amp;t=2s">https://www.youtube.com/watch?v=x6seDQ9vsHs&amp;t=2s</a>	QR코드를 통해 KESCO를 만나보세요.

메모

메모



이 제품은 대한민국 전용입니다. 전압, 주파수, 전원이 다른 해외에서는 사용할 수 없습니다.

### LG전자 서비스 센터 대표 전화번호

사용불편 및 고장접수는 (전국 어디서나)

**1544-7777**

#### 전화를 하기 전

제품 모델명과 고장 상태, 전화번호, 주소를 정확히 알고 있으면 더욱 빠르게 서비스를 받을 수 있습니다.

#### 전화가 연결되었을 때

ARS 안내에 따라 제품의 상태를 정확하게 선택하면 전문 상담원에게 최고의 서비스를 받을 수 있습니다.

제안하고 싶은 내용이나 불만 사항을 접수할 때는 고객 상담실(080-023-7777)로 문의하세요.

### 편리한 제품 사용을 위한 안내

[www.lge.com](http://www.lge.com)

제품 사용 시 불편사항을 자가 진단을 통해 원인 파악과 해결이 가능하며, 고객센터와 통화 없이 직접 서비스를 접수할 수 있습니다.

앱 다운로드로 편리하게 LG전자의 혜택을 누리보세요. 아래 QR을 스캔하시면 쉽게 다운로드할 수 있습니다.



고객을 위해 우수한 품질의 서비스를 제공하는  
기업에게 사단법인 한국서비스진흥협회에서

서비스 품질을 인증하는 마크로 LG전자는 서비스  
품질 우수기업입니다.