

MANUAL DEL PROPIETARIO

Sistema de altavoces multimedia

Lea este manual detenidamente antes de utilizar su equipo y
guárdelo para referencias futuras.

MODELO
LK72B (LK72B, LK72B-S)



MFL70428617

Información de seguridad

1 Inicio



PRECAUCIÓN: PARA REDUCIR EL RIESGO DE DESCARGAS ELÉCTRICAS, NO RETIRE LA TAPA (O PARTE TRASERA). NO HAY NINGUNA PIEZA QUE PUEDA SER REPARADA POR EL USUARIO. ACUDA A PERSONAL TÉCNICO CUALIFICADO.



Este símbolo de relámpago con punta de flecha dentro de un triángulo equilátero está diseñado para alertar al usuario de la presencia de voltajes peligrosos no aislados en el interior del producto, que podrían tener la suficiente magnitud como para constituir un riesgo de descarga eléctrica.



El signo de exclamación dentro de un triángulo equilátero está diseñado para alertar al usuario de la presencia de instrucciones importantes de operación y mantenimiento (reparación) en la documentación incluida con el producto.

ADVERTENCIA: PARA PREVENIR RIESGOS DE INCENDIO O DESCARGAS ELÉCTRICAS, NO EXPONGA EL APARATO A LA LLUVIA NI LA HUMEDAD.

PRECAUCIÓN: El aparato no debe exponerse al agua (goteo o salpicaduras) y no debe colocar sobre el aparato objetos llenos de líquidos, como floreros.

ADVERTENCIA: No instale este equipo en un espacio cerrado, como una estantería o mueble similar.

PRECAUCIÓN: No utilice productos de alta tensión alrededor de este producto. (ej. matamoscas eléctrico) Este producto podría no funcionar correctamente debido a las descargas eléctricas.

PRECAUCIÓN: No bloquee las salidas de ventilación. Realice la instalación según las instrucciones del fabricante.

Las ranuras y los orificios del gabinete cumplen un propósito de ventilación y aseguran el correcto funcionamiento del producto, ya que lo protegen contra el sobrecalentamiento. No bloquee las aberturas colocando el aparato sobre una cama, sofá, alfombra o superficie similar. Este producto no debería colocarse en una instalación empotrada como una estantería o repisa, a menos que se disponga de la ventilación adecuada o se haya cumplido con las instrucciones del fabricante.

AVISO: Para la información de marcado de seguridad, incluida la identificación del producto y la alimentación nominal, consulte la etiqueta principal de la parte inferior o la otra superficie del producto.

PRECAUCIÓN relacionada con el cable de alimentación

El enchufe de alimentación es el dispositivo de desconexión. En caso de emergencia, se podrá acceder fácilmente al enchufe de alimentación.

Consulte la página de especificaciones del manual del propietario para estar seguro de conocer los requisitos de corriente.

No sobrecargue las tomas eléctricas de pared. Son peligrosas las tomas de pared sobrecargadas, flojas o dañadas, los cables de alargadera, los cables de alimentación deshilachados o los aislamientos de cable dañados o agrietados. Cualquiera de estas condiciones pueden dar como resultado una descarga eléctrica o un incendio. Periódicamente examine el cable de su dispositivo, y si su apariencia indica daño o deterioro, desconéctelo, interrumpa el uso del dispositivo y reemplace el cable por un recambio exacto obtenido en un centro de servicio autorizado. Proteja el cable de alimentación de daños físicos o mecánicos y evite retorcerlo, doblarlo, aplastarlo, atraparlo con una puerta o pisarlo. Ponga especial atención a los enchufes, tomas de corriente y al punto donde el cable sale del dispositivo.

Este aparato está equipado con una pila o acumulador.

Para retirar las pilas o el pack de filas del aparato de forma segura: Para retirar las pilas usadas, siga los pasos de instalación en orden inverso. Para evitar la contaminación medioambiental y posibles riesgos para la salud de los humanos y/o animales, coloque la pila o el pack de pilas usadas en el contenedor apropiado de los puntos de recogida correspondientes. No elimine las pilas o el pack de pilas junto con otros residuos. Recomendamos la utilización de sistemas locales gratuitos de devolución de pilas o packs de pilas, (podría no haber ninguno disponible en su área). No exponga las pilas o el pack de pilas a un calor excesivo, por ejemplo, la luz solar directa, fuego, etc.

PRECAUCIÓN: No coloque sobre el aparato fuentes de calor con llama, como velas encendidas.

Símbolos

~	Hace referencia a corriente alterna (CA)
≡	Hace referencia a corriente continua (CC)
⊞	Hace referencia a equipos de clase II.
⏻	Hace referencia a reposo.
I	Hace referencia a "ENCENDIDO" (alimentación).
⚡	Hace referencia a voltaje peligroso.

Índice

1 Inicio

- 2 Información de seguridad
- 6 Funciones únicas
- 7 Requisito del archivo reproducible
 - 7 – Requisito de los archivos de música
 - 7 – Dispositivos USB compatibles / tarjetas SD
 - 7 – Requisito del dispositivo USB / tarjeta SD
- 8 Mando a distancia
- 9 Panel frontal
- 10 Panel Trasero

2 Conexión

- 11 Conexión del cable de corriente eléctrica
- 11 Conexión de los altavoces
- 12 Conexión de equipos opcionales
 - 12 – Conexión AUX IN
 - 12 – Conexión PORT. IN
 - 13 – Conexión USB
 - 13 – Conexión a la tarjeta SD

3 Funcionamiento

- 14 Operaciones básicas
- 14 – Operaciones de USB/SD
- 16 Tecnología inalámbrica BLUETOOTH®
- 16 – Escuchar música almacenada en dispositivos Bluetooth
- 18 Otras operaciones
- 18 – Apague el sonido temporalmente
- 18 – Apagado automático
- 18 – Ajuste del nivel de tonos graves

4 Solución de problemas

- 19 Solución de problemas
- 19 – General

5 Apéndice

- 20 Especificaciones generales
- 21 Marcas comerciales y licencias
- 21 Mantenimiento
- 21 – Manejo de la unidad

1

2

3

4

5

Funciones únicas

1

Inicio

BLUETOOTH®

Se escucha la música almacenada en su dispositivo

Bluetooth.

Entrada portátil

Escuche música desde su dispositivo portátil. (MP3, Notebook, etc.)

Requisito del archivo reproducible

Requisito de los archivos de música

La compatibilidad de los archivos MP3 con esta unidad está limitada como sigue:

- Frecuencia de muestreo: entre 32 y 44,1 kHz
- Velocidad de bits: entre 32 y 320 kbps
- Cantidad máxima de archivos: 999
- Cantidad máxima de carpetas: 999
- Extensiones de archivo: ".mp3"
- Es posible que ciertos archivos MP3 no puedan reproducirse según el tipo o el formato del archivo.

Dispositivos USB compatibles / tarjetas SD

- Reproductor MP3: reproductor MP3 tipo flash.
- Unidad USB flash: Dispositivo que admite USB2.0 o USB1.1.
- Tarjeta SD: SD, SDHC, SDXC
- La función USB / SD de esta unidad no es compatible con todos los dispositivos USB y todas la tarjetas SD.

Requisito del dispositivo USB / tarjeta SD

- No se admiten los dispositivos que requieran la instalación de un programa adicional cuando los haya conectado a un ordenador.
- No extraiga el dispositivo USB / tarjeta SD mientras esté en funcionamiento.
- Para los dispositivos USB y tarjetas SD de gran capacidad, puede necesitarse más de un minuto para realizar la búsqueda.
- Para prevenir la pérdida de datos, haga una copia de seguridad de todos los datos.
- Si utiliza un cable de extensión USB o un hub USB, no se reconocerá el dispositivo USB.
- No es compatible con el uso del sistema de archivos NTFS.
(Los sistemas de archivos FAT (16/32) y ExFAT son compatibles.)
- Esta unidad reconoce hasta 999 archivos.
- No se soportan dispositivos de Discos Duros Externos, Lectores de tarjetas, Dispositivos bloqueados o dispositivos USB de tipo rígido.
- No se puede conectar el puerto USB de la unidad al PC. La unidad no puede utilizarse como un dispositivo de almacenamiento.
- Es posible que algunos USB / tarjetas SD no funcionen con esta unidad.

Mando a distancia

1

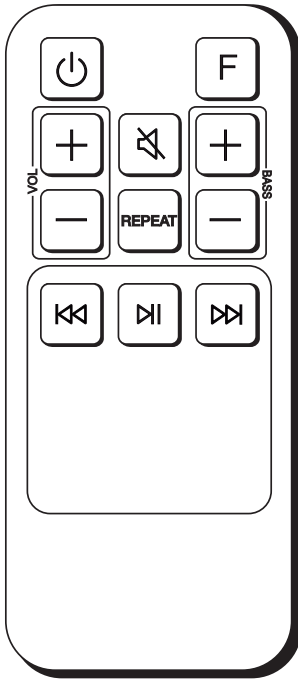

..... 1

⏻ (Modo de espera) : Enciende o apaga la energía.

F (Función) : Selecciona la función y la fuente de entrada.

Fuente de entrada / Función	Pantalla
USB	USb
Tarjeta SD	Sd
Entrada AUX	AUX AUdIO
Entrada portátil	POrtAbLE AUdIO
Bluetooth	bt

VOL (Volumen) +/- : Ajusta el volumen del altavoz.

(Silenciar) : Silencia el sonido.

REPEAT : Permite escuchar los archivos de forma repetida o aleatoria.

BASS +/- : Ajusta el nivel de tonos graves.

/ (Saltar/Buscar)

- Pasar rápidamente hacia atrás o adelante.

- Busca una sección en un archivo.

(Reproducir/Pausa) : Inicia la reproducción o la pone en pausa.

Sustitución de la batería

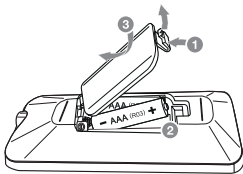

Retire la tapa de la batería de la parte trasera del mando a distancia, e introduzca una batería con y colocados correctamente.

Panel frontal

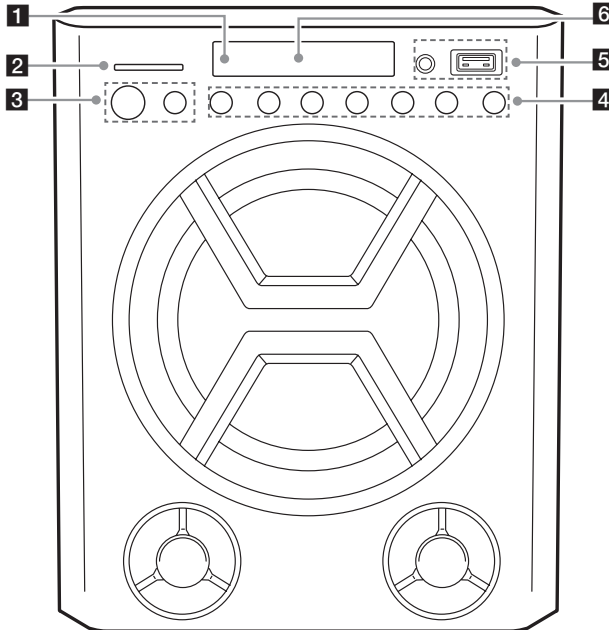

- 1** Sensor remoto
- 2** Ranura para tarjeta SD
Se puede reproducir archivos conectando la tarjeta SD.
- 3** (Modo de espera)
Enciende o apaga la alimentación.
- F** (Función)
Selecciona la función y la fuente de entrada.

Fuente de entrada / Función	Pantalla
USB	USb
Tarjeta SD	Sd
Entrada AUX	AUX AUdIO
Entrada portátil	PORTAbLE AUdIO
Bluetooth	bt

- 4. VOL (Volumen) -/+**
Ajusta el volumen del altavoz.
 / (Saltar/Buscar)
- Salta hacia atrás o hacia adelante.
- Busca una sección en un archivo.
 (Reproducir/Pausa)
Inicia o pausa la reproducción.
BASS -/+
Ajusta el nivel de tonos graves.
- 5** Puerto USB
Puede reproducir archivos conectando el dispositivo USB.
PORT. (Portátil) IN
Conecte un dispositivo portátil.
- 6** Ventana de la pantalla

Panel Trasero

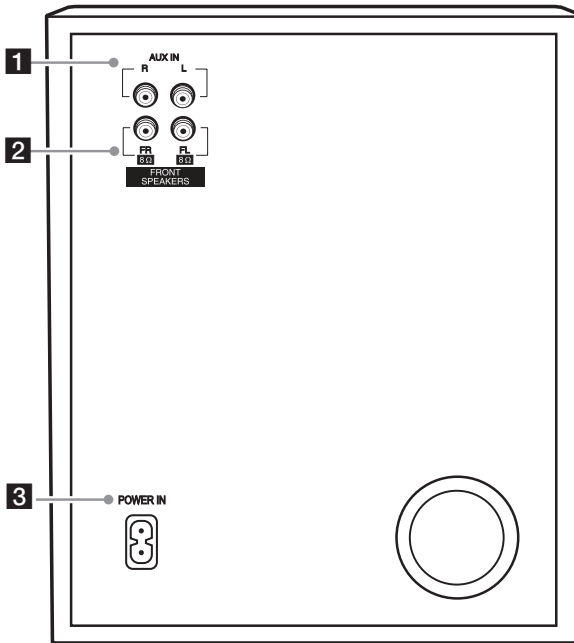

1 AUX IN (L/R)

Conecte un dispositivo auxiliar.

2 FRONT SPEAKERS (FL/FR) conector

3 POWER IN

Conexión del cable de corriente eléctrica

1. Conecte un extremo del cable de alimentación de CA (incluido) en el enchufe **POWER IN**.

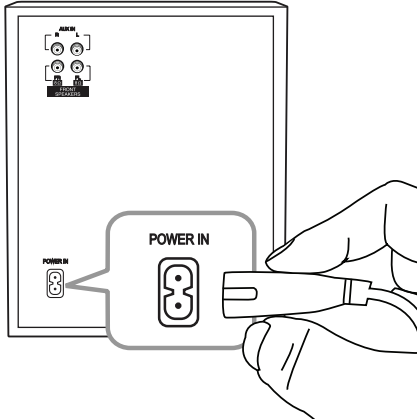

2. Conecte el otro extremo del cable a una toma de pared.

! Nota

Desenchufe el cable de alimentación de la toma de pared si no va a utilizar el aparato durante un período de tiempo prolongado.

Conexión de los altavoces

- Conecte cada cable del altavoz al conector de los **FRONT SPEAKERS (FL/FR)**.

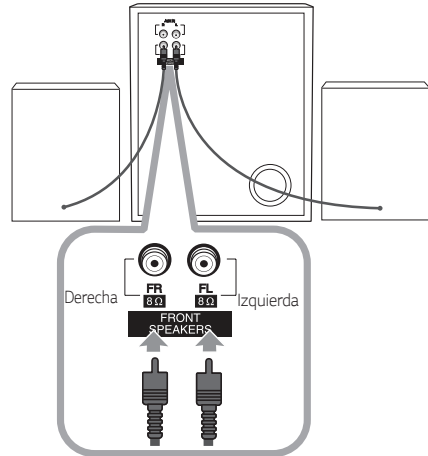

! Nota

- Al conectar los altavoces a la unidad, asegúrese de conectar el cable y el conector del altavoz al altavoz correspondiente.
- No permita que los niños coloquen las manos o cualquier objeto en el *conducto del subwoofer.
 - * conducto del subwoofer: Un orificio para sonidos graves potentes en el cajón del altavoz.
- Los altavoces contienen piezas magnéticas, por lo que pueden producirse irregularidades en la pantalla del televisor o el monitor del ordenador. Utilice los altavoces alejados de la pantalla del televisor o el monitor del ordenador.

Conexión de equipos opcionales

Conexión AUX IN

Conecte una salida de un dispositivo auxiliar (videocámara, televisor, reproductor, etc.) al conector **AUX IN** (L/R).

Si su dispositivo sólo tiene una salida de audio (mono), conéctela a la toma de audio izquierda (blanca) de la unidad.

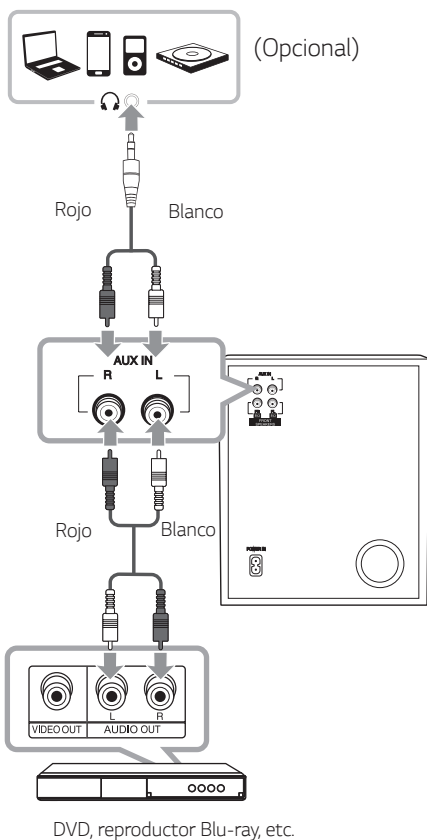

Conexión PORT. IN

Conecte una salida (auricular o salida de línea) de dispositivo portátil (MP3 o PMP etc) al conector **PORT. IN** (3,5 mm).

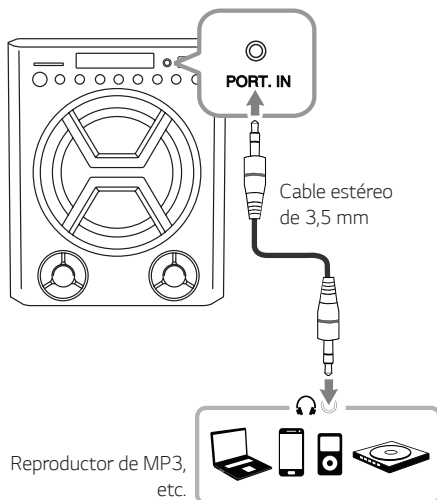

Escuchar música desde su reproductor portátil o un dispositivo externo

La unidad se puede utilizar para reproducir música desde muchos tipos de reproductores portátiles o dispositivos externos.

1. Conecte el reproductor portátil en el conector **PORT. IN** de la unidad.

0

Conecte el dispositivo externo al conector **AUX IN** (L/R) de la unidad.

2. Encienda pulsando .
3. Presione **F** para seleccionar la función **AUX** o **PORTABLE**.
4. Encienda el reproductor portátil o dispositivo externo y comience su reproducción.

! Nota

Cambia automáticamente a la función **PORTABLE** cuando se conecta el dispositivo portátil al conector **PORT. IN**.

Cuando se selecciona la función **AUX** o **PORTABLE**, en la ventana de visualización aparece "AUX" o "G".

Conexión USB

Conecte un dispositivo USB (o reproductor MP3, etc.) al puerto USB de la unidad.

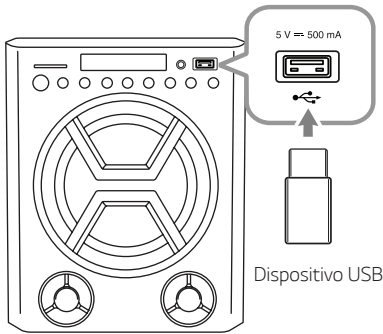

! Nota

Desconexión del dispositivo USB de la unidad:

1. Elija una función diferente.
2. Retire el dispositivo USB de la unidad.

Conexión a la tarjeta SD

Conecte una tarjeta SD a los puertos SD de la unidad.

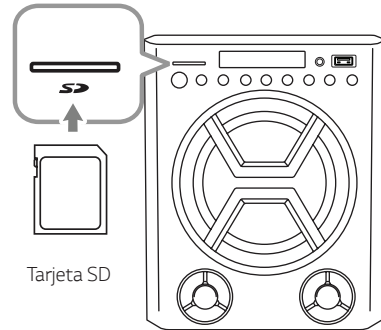

! Nota

Remoción de la tarjeta SD de la unidad:

1. Elija una función diferente.
2. Remueva la tarjeta SD de la unidad.

Operaciones básicas

Operaciones de USB/SD

1. Conecte el dispositivo USB al puerto USB.
O conecte la tarjeta SD a la ranura SD.
2. Seleccione la función USB / SD presionando F.

Para	Haga lo siguiente
Controles de	Presione ▶▶ .
Pausar	Durante la reproducción, presione ▶▶ .
Buscar una sección dentro de un archivo	Mantenga presionado ◀◀/▶▶ durante la reproducción y suéltelo en el punto que desee escuchar.
Saltar al archivo siguiente/ anterior	Presione ▶▶ para pasar al siguiente archivo. Si ha reproducido menos de 3 segundos, presione ◀◀ para pasar al archivo anterior. Tras 3 segundos de reproducción, presione ◀◀ para ir al principio del archivo.
Reproducción repetida o aleatoria	Presione REPEAT en el mando a distancia repetidamente y la pantalla cambiará en el orden siguiente. OFF → ONE → ALL → r-RNd (ALEATORIO)

! Nota

- La reproducción en modo Repetición/ Aleatorio funciona de la siguiente manera:

En la pantalla	Descripción
OFF	Reproduce las canciones en orden y detiene la reproducción.
ONE	Reproduce una misma canción repetidamente.
ALL	Reproduce todas las canciones repetidamente.
r-RNd (ALEATORIO)	Reproduce todas las canciones de manera aleatoria y repetida.

- No extraiga el dispositivo USB o la tarjeta SD durante el funcionamiento (juego etc.)
- Se recomienda hacer una copia de seguridad regularmente para evitar la pérdida de datos.
-  aparece en la pantalla en el modo de repetición/aleatorio.

! Nota

- Los archivos se reconocen del siguiente modo.

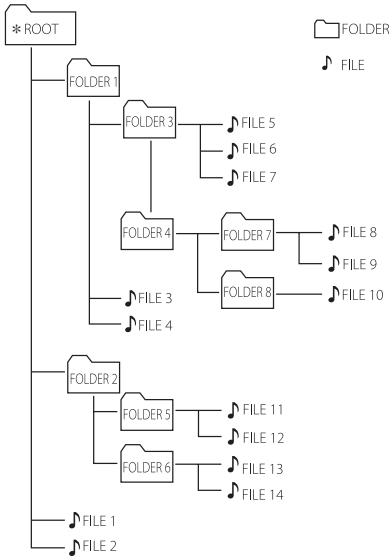

- El archivo se reproducirá del archivo N°1 al archivo N°14, uno por uno.
- Los archivos se presentarán en el orden en que fueron grabados y se pueden presentar de otra manera de acuerdo a las circunstancias de grabación.

*ROOT: la primera pantalla que se ve cuando un ordenador reconoce el USB / tarjeta SD es "ROOT"

Tecnología inalámbrica BLUETOOTH®

Acerca de Bluetooth

Bluetooth es una tecnología de comunicación inalámbrica para conexiones de corta distancia.

El sonido puede interrumpirse si se producen interferencias de otras ondas electrónicas o si se conecta el **Bluetooth** en otras habitaciones.

La conexión de dispositivos individuales bajo tecnología inalámbrica **Bluetooth** no causa ningún cambio. Se puede utilizar un teléfono móvil con tecnología inalámbrica **Bluetooth** a través de Cascade, si la conexión se ha realizado con tecnología inalámbrica **Bluetooth**.

- Dispositivos disponibles: Smartphone, MP3, Notebook, etc.
- Versión: 4.2
- Códec: SBC

Perfiles de Bluetooth

Para utilizar la tecnología inalámbrica **Bluetooth**, los aparatos deben cumplir con ciertos perfiles.

Esta unidad es compatible con el perfil siguiente.

A2DP (Perfil de distribución de audio avanzado)

Escuchar música almacenada en dispositivos Bluetooth

Emparejar su equipo y un aparato Bluetooth

Antes de iniciar el procedimiento de emparejamiento, asegúrese de que la función **Bluetooth** esté activada en el dispositivo **Bluetooth**. Consulte la guía de usuario de su dispositivo **Bluetooth**. Una vez realizado con éxito la sincronización, no es necesario volver a realizarla.

1. Encienda la unidad y seleccione la función BT presionando **F**.
"❄" parpadea en la ventana de visualización.
2. Encienda el dispositivo **Bluetooth** y realice el emparejamiento. Durante la búsqueda de esta unidad con el dispositivo **Bluetooth**, quizás se muestre una lista de los dispositivos encontrados en la pantalla del dispositivo **Bluetooth**, dependiendo del tipo de dispositivo **Bluetooth** de que se trate. Su unidad aparece como "LG-LK72".

! Nota

Dependiendo del tipo de dispositivo **Bluetooth** algunos dispositivos tienen un proceso de emparejamiento diferente. Introduzca el código PIN (0000) según sea necesario.

3. Cuando esta unidad es correctamente conectada con su dispositivo **Bluetooth**, "✱" se enciende en la ventana de la pantalla.
4. Escuchar música.
Para reproducir música guardada en el dispositivo **Bluetooth**, consulte la guía de usuario del dispositivo **Bluetooth**.

! Nota

- Cuando utilice tecnología **Bluetooth**, deberá hacer una conexión entre la unidad y el dispositivo **Bluetooth** tan cercana como sea posible y mantener la distancia. Sin embargo, podría no funcionar correctamente en las situaciones siguientes:
 - Hay un obstáculo entre la unidad y el dispositivo **Bluetooth**.
 - Hay un dispositivo que utiliza la misma frecuencia con tecnología **Bluetooth**, como un aparato médico, un microondas o un dispositivo LAN inalámbrico.
- Si la conexión del Bluetooth no funciona correctamente, intente sintonizarlo de nuevo.
- Para conectar un nuevo dispositivo **Bluetooth**, desconecte el dispositivo **Bluetooth** que está conectado y conecte un nuevo dispositivo **Bluetooth**.

! Nota

- El sonido podría interrumpirse cuando la conexión tenga interferencias electrónicas de otros dispositivos.
- Dependiendo del tipo de aparato, quizás no pueda usar la función **Bluetooth**.
- Puede disfrutar del sistema inalámbrico con el teléfono, el MP3, el notebook, etc.
- Cuanto mayor sea la distancia entre la unidad y el dispositivo **Bluetooth**, peor será la calidad del sonido.
- La conexión **Bluetooth** se desconectará cuando se apague la unidad o se aleje el dispositivo **Bluetooth** de ella.
- Si se desconecta la conexión **Bluetooth**, vuelva a conectar el dispositivo **Bluetooth** a la unidad.
- Cuando un dispositivo **Bluetooth** no está conectado, "✱" parpadea en la ventana de la pantalla.
- Cuando use la función **Bluetooth**, ajuste el volumen del dispositivo a un nivel adecuado.
- Al entrar en la función **Bluetooth**, esta unidad se conectará automáticamente al dispositivo **Bluetooth** que se haya conectado o reproducido por última vez. (Puede que no se admita la conexión automática, dependiendo de las especificaciones de los dispositivos conectados).

Otras operaciones

Apague el sonido temporalmente

Presione  en el mando a distancia para silenciar el sonido.

Puede silenciar su unidad, por ejemplo, para contestar a una llamada telefónica y "VOL" parpadeará en la pantalla.

Para cancelar, presione  nuevamente en el mando a distancia o cambie el nivel de volumen.

Apagado automático

Esta unidad se apagará automáticamente para evitar el consumo de electricidad si la unidad principal no se conecta a un dispositivo externo y no se utiliza durante 15 minutos.

La unidad también se apagará después de seis horas si la unidad principal ha sido conectada a otro dispositivo usando entradas analógicas.

Ajuste del nivel de tonos graves

Puede ajustar el nivel de sonido de los tonos graves según sus preferencias.

Ajuste el nivel de sonido de los tonos graves presionando **BASS +/-**.

Solución de problemas

General

Problema	Causa y solución
La unidad no funciona correctamente.	<ul style="list-style-type: none"> • Apague esta unidad y el dispositivo externo conectado (woofer, reproductor DVD, amplificador, etc.) y vuelva a encenderlos. • Desconecte el cable de alimentación de esta unidad y el dispositivo externo conectado (woofer, reproductor DVD, amplificador, etc.) e intente de nuevo la conexión. • Los ajustes previos podrían no guardarse cuando se apaga el dispositivo.
No hay alimentación	<ul style="list-style-type: none"> • El cable de alimentación no está enchufado. Enchufe el cable de alimentación. • Compruebe si hay algún fallo eléctrico. Compruebe su estado conectando otros dispositivos eléctricos.
No hay sonido	<ul style="list-style-type: none"> • Compruebe si ha seleccionado la función correcta. Presione el botón de función y compruebe la función seleccionada. • Compruebe que los altavoces estén conectados correctamente. Conecte los cables de los altavoces correctamente.
El mando a distancia no funciona correctamente.	<ul style="list-style-type: none"> • El mando a distancia está demasiado lejos del aparato. Utilice el mando a distancia en un radio de separación no superior a 7 m. • Hay un obstáculo entre el camino del mando a distancia y el aparato. Retire el obstáculo. • Las pilas del mando a distancia están agotadas. Cambie las pilas por otras nuevas.

Especificaciones generales

General	
Especificaciones de alimentación	Consulte la etiqueta principal de la unidad
Consumo eléctrico	Consulte la etiqueta principal de la unidad
Dimensiones (An x Al x F)	Aprox. 196,0 mm x 239,0 mm x 205,0 mm
Temperatura de funcionamiento	5 °C a 35 °C
Humedad de funcionamiento	60 %

Entradas	
Entrada análoga de audio (AUX IN)	0,6 Vrms (1 kHz, 0 dB), 600 Ω , conector RCA (L, R) x 1
Entrada portátil (PORT. IN)	0,4 Vrms (toma estéreo de 3,5 mm) x 1

Sistema	
Respuesta de la frecuencia	40 a 20 000 Hz
Relación señal/ruido	Más de 75 dB
Rango dinámico	Más de 80 dB
Fuente de alimentación BUS (USB)	5 V $\overline{\text{---}}$ 500 mA

Amplificador (Potencia de salida RMS)	
Salida total	40 W RMS
Parte frontal	10 W RMS x 2 (8 Ω a 1 kHz, 10% THD)
Altavoz de graves	20 W RMS x 1 (4 Ω a 1 kHz, 10% THD)

Altavoz delantero	
Tipo	1 vía 1 altavoz
Impedancia	8 Ω
Alimentación de Entrada Clasificada	10 W RMS
Potencia de entrada máx.	20 W RMS
Dimensiones (An x Al x F)	Aprox. 109,0 mm x 140,0 mm x 100,0 mm

- El diseño y las especificaciones están sujetos a cambios sin previo aviso.

Marcas comerciales y licencias



La marca mundial **Bluetooth**® y los logotipos son marcas registradas de **Bluetooth SIG, Inc.** y el uso de esas marcas por parte de LG Electronics se realiza bajo licencia.

Otras marcas comerciales y nombres comerciales son propiedad de sus respectivos propietarios.

Mantenimiento

Manejo de la unidad

Envío del aparato

Guarde la caja y los materiales de embalaje originales. Si necesita enviar la unidad, para la máxima protección, vuelva a embalarla como la recibió originalmente de fábrica.

Para mantener las superficies exteriores limpias

No utilice líquidos volátiles, del tipo de sprays insecticidas, cerca del aparato. Si limpia apretando con fuerza, podría dañar la superficie. No deje productos de goma o plástico en contacto con el aparato durante un periodo prolongado de tiempo.

Limpieza de la unidad

Para limpiar el reproductor, utilice un paño suave y seco. Si las superficies están muy sucias, utilice un trapo suave ligeramente humedecido con una solución de detergente suave. No utilice productos fuertes, como alcohol, bencina o disolvente, porque podrían dañar la superficie de la unidad.

