

BRUGERVEJLEDNING

TØRRETUMBLER



Læs denne vejledning grundigt, før du begynder installationen. Dette vil forenkle installationen og sikre, at produktet installeres korrekt og sikkert. Opbevar denne vejledning i nærheden af produktet efter installation til fremtidig brug.

DANSK

RH80T2AP6RM / RH80T2SP7RM



52424954
Rev.01_090623

www.lg.com

Copyright © 2023 LG Electronics Inc. Alle rettigheder forbeholdes

INDHOLDSFORTEGNELSE

Denne vejledning kan indeholde billeder og andet, som adskiller sig fra den model, du har købt.

Denne vejledning er underlagt revidering foretaget af fabrikanten.

SIKKERHEDSINSTRUKTIONER

LÆS ALLE INSTRUKTIONER INDEN BRUG	3
ADVARSEL.....	3
MILJØBESKYTTELSE	8

INSTALLATION

Dele og Specifikationer	10
Krav til installationssted	12
Indstilling af produktet i vater.....	13
Instruktioner angående stabling	13
Tilslutning af afløbsslangen.....	14

BETJENING

Oversigt over betjening	15
Klargøring af tøj.....	16
Betjeningspanel	18
Programtabel	20
Ekstra muligheder og funktioner.....	25

VEDLIGEHOLDELSE

Rengøring efter hver tørring	27
Periodisk rengøring af apparatet.....	29

FEJLFINDING

Før du tilkalder service	31
--------------------------------	----

BILAG

Produktdatablad	36
Yderligere oplysninger	37

SIKKERHEDSINSTRUKTIONER

LÆS ALLE INSTRUKTIONER INDEN BRUG

Hensigten med de følgende sikkerhedsmæssige retningslinjer er at modvirke uforudsete risici og beskadigelse forårsaget af uforsvarlig eller forkert betjening af apparatet. Retningslinjerne er opdelt i 'ADVARSEL' og 'FORSIGTIG' som beskrevet nedenfor.

Sikkerhedsmeddelelser



Dette symbol vises for at gøre opmærksom på problemer og betjening, som kan medføre risici. Læs teksten ved dette symbol omhyggeligt, og følg instruktionerne for at undgå risici.



ADVARSEL

Dette viser, at manglende overholdelse af instruktionerne kan medføre alvorlig tilskadekomst eller død.



FORSIGTIG

Dette viser, at manglende overholdelse af instruktionerne kan medføre mindre alvorlig personskade eller beskadigelse af apparatet.

ADVARSEL



ADVARSEL

For at reducere risikoen for eksplosion, brand, død, elektrisk stød, personskade eller -skoldning under brug af dette produkt, skal grundlæggende forholdsregler følges, herunder de følgende.

Teknisk sikkerhed



ADVARSEL - For at undgå brand
Risiko for brand og brandbart materiale

- I apparatets kabinet eller i den indbyggede struktur, skal udluftningshullerne holdes fri for blokeringer. Ellers kan det føre til brand.
- Dette apparat indeholder R290, et kølemiddel, der er miljøvenligt men brandbart. Kølekredsløbet må ikke beskadiges, hold åben ild og antændelseskilder væk fra apparatet.
- Dette produkt kan bruges af børn i alderen fra 8 år og opefter og personer med nedsatte fysiske, sensoriske eller mentale evner eller personer med manglende erfaring og viden, hvis de har været under opsyn eller er blevet instrueret i anvendelse af produktet på en sikker måde og forstår farerne, der er forbundet med anvendelse af det. Børn må ikke lege med produktet. Rengøring og brugervedligeholdelse må ikke udføres af børn uden opsyn.
- Børn under 3 år bør holdes væk fra produktet, medmindre de er under konstant opsyn.
- Tør ikke uvasket tøj i produktet.
- Blødgøringsmidler og andre lignende produkter skal bruges ifølge deres vejledninger.
- Fjern alle genstande fra lommer, såsom lightere og tændstikker.
- Stop aldrig produktet før afslutningen af dets tørrecyklus, medmindre alt tøjet hurtigt fjernes og spredes ud, så varmen kan bortledes.
- Produktet må ikke bruges, hvis der er brugt industrikemikalier til rensning.
- Tøj, der er blevet tilsmudset med substanser såsom madolie, acetone, alkohol, benzin, kerosen, pletfjerner, terpentiner, voks og voksfjerner, skal vaskes i varmt vand med en ekstra mængde vaskemiddel, før det tørres i produktet.
- Kondensvand må ikke drikkes. Hvis ikke dette overholdes, kan det medføre fødevarerborne sygdomme.
- Hvis den elektriske ledning er beskadiget, skal den erstattes af producenten, af producentens serviceteknikere, eller af en tilsvarende kvalificeret person for at undgå fare.
- Fuglfiltre skal renses ofte.

- Der må ikke ophobes fnug rundt om produktet.
- Spray ikke tørt rengøringsmiddel direkte på apparatet eller brug ikke apparatet til at tørre tøj med rester af vaskemidler til tørrensning.
- Tør ikke tøj med oliepletter. Oliestoffer (inklusiv spiselige olier) pletter på tøj kan ikke fjernes helt - selv efter vask med vand.
- Apparatet må ikke tilsluttes til en ekstern kontaktenhed, som f.eks. en timer, eller tilsluttes til et kredsløb, som jævnligt slås til og fra af et forsyningsselskab.
- Fjern tøj fra apparatet med det samme når tørringen er færdig, eller når strømmen slukkes under tørringen. At efterlade tørret tøj uden opsyn i apparatet kan resultere i brand. Fjern tøj straks efter tørring, og hæng det op eller læg det fladt ned så det kan køle af.
- Dette apparat er kun beregnet til husholdningsbrug.

Maksimal kapacitet

- Den maksimale kapacitet i visse programmer for tøj, der skal tørres, er **8 kg (Tørring)**.
- Den anbefalede maksimumkapacitet for hvert tørreprogram kan variere. For at få gode, tørre resultater bedes du se **Programtabel** i kapitel **BETJENING** for yderligere oplysninger.

Installation

- Sørg for, at produktet installeres og jordforbindes på korrekt vis, samt at det indstilles af en kvalificeret servicetekniker ifølge installationsvejledningen.
- Forsøg aldrig at betjene produktet, hvis det er beskadiget, fungerer dårligt, er delvist demonteret eller har manglende eller ødelagte dele, inklusive beskadiget ledning eller stik.
- Dette apparat må kun transporteres af to eller flere personer, der holder godt fast i apparatet.
- Undlad at installere apparatet et fugtigt og støvet sted. Undlad at installere og opbevare apparatet udenfor og på et område, der er udsat for vejrforhold såsom direkte sollys, vind eller regn eller temperaturer under frysepunktet.

- Sæt afløbsslangen godt fast for at undgå adskillelse.
- Hvis strømledningen er beskadiget, eller hvis hullet i stikkontakten er løst, må strømledningen ikke anvendes. Kontakt et autoriseret servicecenter.
- Tilslut ikke flere stikudtag, en forlængerledning eller en adapter med denne maskine.
- Genstande som skumgummi (latex skum), badehætter, vandtætte stoffer, gummibelagte genstande og tøj eller puder med skumgummibetræk må ikke tørres i produktet.
- Dette produkt må ikke installeres bag ved en dør, der kan låses, en skydedør eller en dør med hængsler på den modsatte side af produktet, således at fuld åbning af produktets luge hindres.
- Dette produkt skal jordforbindes. I tilfælde af beskadigelse eller sammenbrud vil jordforbindelse reducere risikoen for elektrisk stød, idet strømmen da ledes, hvor der findes mindst modstand.
- Dette apparat er udstyret med en strømledning med jordleder og et jordstrømsstik. Strømsstikket skal sættes i en egnet stikkontakt, som er installeret og jordforbundet ifølge alle lokale regler og krav.
- Forkert tilslutning af jordleder kan medføre risiko for elektrisk stød. Kontakt en kvalificeret elektriker eller servicetekniker, hvis der er tvivl om, hvorvidt produktet er jordforbundet på korrekt vis.
- Forsøg ikke på nogen måde at ændre det stik, der følger med produktet. Hvis stikket ikke passer til strømforsyningskilden, skal en passende strømkilde installeres af en elektriker.

Betjening

- Forsøg ikke at adskille eventuelle paneler eller skille maskinen ad. Anvend ikke skarpe genstande på kontrolpanelet for at betjene maskinen.
- Undlad at reparere eller udskifte apparatets dele. Alle reparationer og alt servicearbejde skal udføres af kvalificerede serviceteknikere, medmindre andet specifikt anbefales i denne brugervejledning. Brug kun autoriserede fabriksdele.

- Hold området under og rundt om apparatet frit for brændbare materialer, såsom fnug, papir, klude, kemikalier osv.
- Anbring ikke kæledyr eller andre dyr i apparatet.
- Efterlad ikke produktets luge åben. Børn kan hænge i lugen eller kravle ind i produktet, og komme til skade eller forårsage produktskade.
- Stik aldrig hænderne ind i maskinen, mens den kører. Vent, indtil tromlen er standset helt.
- Vask eller tør aldrig tøj, der er blevet vasket i, rensat i, skyllet i eller påført brandfarlige eller eksplosive substanser (f.eks. voks, olie, maling, benzin, fedtopløser, rensesvæske, kerosen, vegetabilsk olie, madolie osv.). Forkert brug kan medføre brand eller eksplosion.
- Apparatets stik skal tages ud i tilfælde af oversvømmelse. Kontakt et LG Electronics-kundesupportcenter.
- Tryk ikke ned på apparatets luge, når den står åben.
- Brug ikke brændbar gas og brændbare substanser (benzol, benzin, fortynder, råolie, alkohol osv.) i nærheden af produktet.
- Hvis afløbsslangen eller indløbsslangen fryser til om vinteren, må apparatet først bruges, når disse er tøet op.
- Opbevar alle vaskemidler, blødgøringsmidler og blegemidler utilgængeligt for børn.
- Stikket og apparatets knapper må ikke berøres med våde hænder.
- Undlad at bøje kablet for meget eller at anbringe noget tungt på det.

Vedligeholdelse

- Fjern al fugt og støv fra strømstikket, før det sættes grundigt i en stikkontakt.
- Træk stikket ud af enheden, inden du rengør maskinen. Indstilling af kontrollerne til OFF eller standby afbryder ikke denne maskine fra strømforsyningen.
- Træk aldrig apparatets strømstik ud ved at trække i strømkablet. Grib altid godt fast i strømstikket, og træk det lige ud af stikkontakten.

- Undlad at sprøjte vand ind i eller uden på produktet for at rengøre det.

Bortskaffelse

- Før bortskaffelse af en gammel apparat skal stikket trækkes ud. Skær ledningen af tæt ved apparatets bagside for at forhindre misbrug.
- Alle emballagematerialer (f.eks. plastikposer og flamingo) skal bortskaffes omgående, så børn ikke kommer i nærheden af dem. Emballagematerialerne kan forårsage kvælning.
- Tag lugen af, inden du bortskaffer eller kasserer dette produkt, så børn eller små dyr ikke kan smække sig inde.

MILJØBESKYTTELSE

Bortskaffelse af dit gamle apparat



- Dette symbol med en affaldsspand med kryds over angiver at elektrisk og elektronisk affald (WEEE) skal bortskaffes og genbruges korrekt, adskilt fra kommunens husholdningsaffald.
- Gamle elektriske produkter kan indeholde farlige stoffer, så når du bortskaffer dit gamle apparat på korrekt vis, hjælper du med at forhindre mulige negative konsekvenser for miljø og mennesker. Dit gamle apparat kan indeholde dele som kan genbruges, fx til at reparere andre produkter, eller værdifulde materialer som kan genbruges og derved begrænse spild af værdifulde ressourcer.
- Du kan enten tage apparatet til den butik hvor du købte det, eller kontakte dit lokale affaldskontor angående oplysninger om det nærmeste, autoriserede WEEE-samlepunkt. Find de sidste nye oplysninger for dit land på www.lg.com/global/recycling

Denne tørretumbler indeholder kølemiddelgasser

R290 (GWP:3): 0,110 kg hermetisk lukket.

INSTALLATION

Dele og Specifikationer

BEMÆRK

- Udseende og specifikationer kan ændres uden varsel med henblik på at forbedre produktets kvalitet.
-

Set forfra

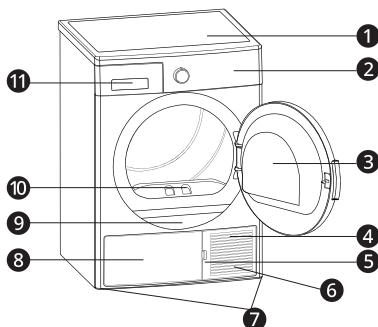

- ❶ Øverste plade
- ❷ Betjeningspanel
- ❸ Dør
- ❹ Sokkel
- ❺ Slids i sokkelåbningen
- ❻ Ventilationsriste
- ❼ Justerbare fødder
- ❽ Dæksel til sokkel
- ❾ Typeskilt
- ❿ Fnugfilter
- ⓫ Skuffedæksel

Specifikationer

Stjerne(r) betyder modelvariant og kan variere (0-9) eller (A-Z).

Beskrivelse	Værdi
Model	RH80T2AP6RM / RH80T2SP7RM
Strømforsyning	220 - 240 V~, 50 Hz
Produktvægt	48 kg
Tilladt temperatur	5 - 35 °C

Dimensioner (mm)

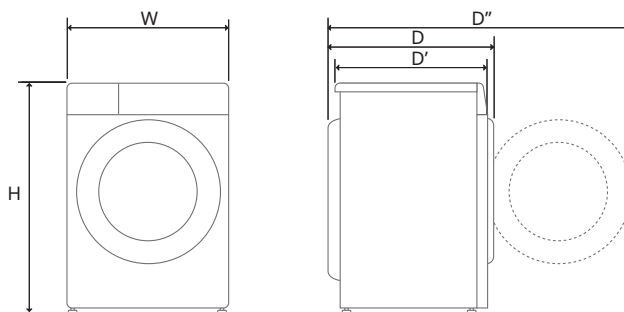

Index	Dimensioner (mm)
W	600
H	850
D	610
D'	580
D''	1043

Krav til installationssted

Før installation af apparatet skal følgende oplysninger tjekkes for at sikre, at apparatet installeres på det korrekte sted.

Installationsplacering

⚠ ADVARSEL

- Installer ikke apparatet ved siden af en varmekilde. Apparats bage side skal være godt ventileret. Hvis dette ikke overholdes, kan der opstå problemer.
- Apparatet er ikke beregnet til anvendelse på ikke-stationære lokaliteter, som f.eks. til søs, i campingvogne, om bord på fly osv.
- Installer ikke apparatet som et indbygningsapparat. Det er ikke velegnet til indbygningsformål.

BEMÆRK

- For at opnå større tørreeffektivitet skal apparats bage side stå med god afstand til væggen.
- Sørg for, at det sted, hvor apparatet vil blive installeret, opfylder et krav om minimumsafstand.
- Installer apparatet på et fladt hårdt gulv. Tilladt skråning under apparatet er 1 grad.
- Forsøg aldrig at rette op på ujævnheder i gulvet ved at lægge stumper af træ, pap eller lignende materialer under produktet.
- Installer apparatet et sted, hvor serviceteknikere let kan komme til i tilfælde af et sammenbrud.
- Installer ikke apparatet ved siden af apparater med høje temperaturer, såsom køleskab, ovn eller komfur osv. Det kan medføre dårlig tørreevne og forsinke programvarigheden. Det påvirker også kompressorens korrekte funktion.
- Installer ikke apparatet, hvor der er risiko for frost eller støv. Apparatet vil muligvis ikke fungere korrekt og kan tage skade, hvis kondensvand i pumpe og afløbslange fryser.
- Efter at produktet er installeret, justeres alle fire fødder ved hjælp af en skruenøgle. Sørg for, at produktet står stabilt, og at der er en afstand på

ca. 20 mm mellem produktets overkant og undersiden af en bordplade.

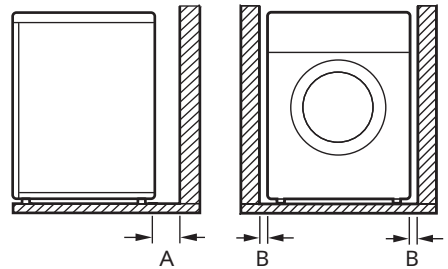

A	100 mm
B	20 mm

Ventilation

- I niche eller under bordplade
 - Kontroller, at luftcirkulationen omkring apparatet ikke blokeres af tæpper, måtter osv.
- Cupboard (Skabstørt)
 - Skabsdør skal have 2 (med lameller) åbninger, som hver har et areal på mindst 387 cm², placeret 8 cm fra dørens bund og top.

Omgivende temperatur

- Produktet må ikke installeres i rum, hvor temperaturen kan falde til under frysepunktet. Frosne slanger kan sprænge under tryk. Den elektroniske kontrolenhed kan være upålidelig ved temperaturer under frysepunktet.

BEMÆRK

- Hvis produktet leveres om vinteren, og temperaturen er under frysepunktet, skal produktet efterlades ved stuetemperatur i et par timer, inden det tages i brug.
- Apparatet fungerer bedst ved en stuetemperatur på 23 °C.

Elektriske forbindelser

- Der må ikke benyttes forlængerledning eller dobbelt adapter.
- Overbelast ikke en stikkontakt ved at tilslutte mere end et produkt.
- Produktet skal være forbundet til et strømudtag med jordforbindelse i overensstemmelse med gældende forskrifter for elektriske ledninger.
- Apparatet skal stå på et sted i nærheden af en stikkontakt, så det er nemt at komme til stikket.
- Der skal findes stikkontakt inden for 1,5 meters afstand fra apparatet.

BEMÆRK

- Produktets stik skal altid tages ud efter brug.

Indstilling af produktet i vater

Kontrol af nivellering

Indstilling af produktet i vater modvirker unødigt støj og vibration. Anbring apparatet på et helt lige gulv efter installation.

- Hvis apparatet vipper når toppladen skubbes diagonalt, skal fødderne justeres igen.

BEMÆRK

- Trægulve eller svævende gulve kan bidrage til kraftig vibration og ubalance. Det kan være nødvendigt at forstærke eller afstive trægulvet for at stoppe eller reducere kraftig støj og vibration.
- Undlad at installere apparatet på en forhøjet overflade, et stativ eller en sokkel, da det kan blive ustabil og vælte og dermed forårsage alvorlig personskade og beskadigelse.

Justering og nivellering af apparatet

Når apparatet ikke står helt lige, skal de justerbare fødder drejes indtil apparatet ikke længere vipper.

- Drej de justerbare fødder med uret for at hæve eller dreje de justerbare fødder mod uret for at sænke fremad eller bagud, side til side og hjørne til hjørne.

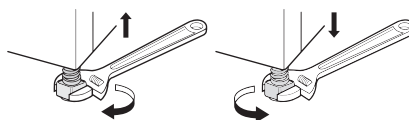

Instruktioner angående stabling

Installation af stabletilbehør

Når tørretumbleren placeres på vaskemaskinen, kan den samlede vægt af disse produkter nå op på næsten 150 kg (når de er fyldt). Placer produkterne på et solidt gulv, der har en bæreevne.

For at sætte tørretumbleren på vaskemaskinen kræves der særligt stabletilbehør som ekstraudstyr. Kontakt LG Electronics kundeinformationscenter eller besøg LG's websted på <http://www.lg.com> for at købe det. Monteringsvejledningen vil blive serveret sammen med stabletilbehøret.

- Passende installationsbord til vaskemaskine og tørretumbler

		Tørretumbler (dybde)	
		56 cm	61 cm
Vaskemaskine (dybde)	37 cm		
	42 cm		
	53 cm	●	
	56 cm	●	●
	59 cm	●	●
	85 cm	●	●

- 1 Træk og tag enden af slangen ud på bagsiden af tørretumbleren. Brug ikke noget værktøj til at tage slangen ud.
- 2 Sæt den ene ende af vandafløbslangen, som leveres sammen med produktet, i den slids, du fjernede slangen fra.
- 3 Fastgør den anden ende af vandudløbslangen direkte til vandudløbet eller vasken.

BEMÆRK

- Slangen skal være tilsluttet på en sådan måde, at den ikke kan forskubbes. Hvis slangen løsnes under vandudløbet, kan der opstå oversvømmelse i huset.

Tilslutning af afløbslangen

Brug af afløbsvasken til afløb

I produkter med en varmepumpeenhed ophobes der vand i vandtanken under tørringsprocessen. Du skal tømme det ophobede vand efter hver tørringsproces. I stedet for at tømme vandtanken med jævne mellemrum kan du også bruge vandafløbslangen.

Kontakt venligst LG Electronics-kundesupportcenter eller besøg LGs hjemmeside på <http://www.lg.com> med henblik på køb.

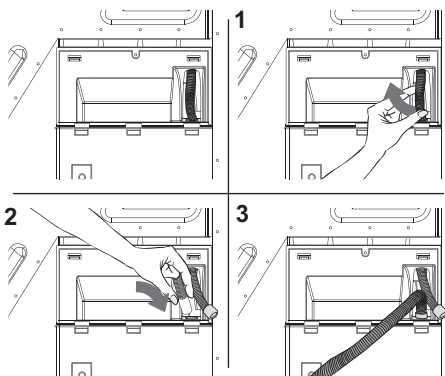

BETJENING

Oversigt over betjening

Brug af produktet

Inden første cyklus sættes apparatet til at tørre i 5 minutter for at opvarme tromlen. Åbn lugen mellem tøjportionerne de første par gange, du bruger produktet, så lugte fra apparatets indvendige dele kan slippe ud.

Børn skal holdes under opsyn for at undgå, at de kravler ind i tromlen.

- 1 Sørg for, at fnugfilteret og vandbeholderen er rene.

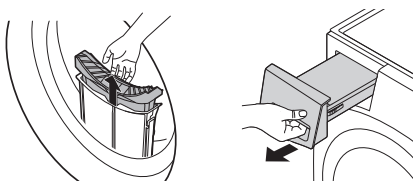

- Åbn lugen og kontrollér, at fnugfilteret er rent. Når filteret er fyldt med fnug, vil tørretidene være længere end normalt.
- Træk vandbeholderen ud, og tøm kondensvandet. Når vandbeholderen er fuld, kan apparatet stoppe midt i cyklussen.

BEMÆRK

- I nogle tilfælde kan LED-vinduet vise symbolet  for at informere dig om, at vandbeholderen er fuld. Hvis dette sker, skal du tømme vandbeholderen.

- 2 Læg tøjet ind i tromlen efter sortering, og luk lugen.

- Skub tøjet helt ind i tromlen, så tøjet holdes væk fra lugetætningen. Når tøjet sætter sig fast mellem lugen og tætningen, kan det blive beskadiget under tørring.
- Tøjet bør sorteres efter stoftyper og tørhedsgrad.

- Alle snore og fastgjorte bæltter på tøj bør bindes godt og fastgøres, inden det lægges i tromlen.

- 3 Vælg et tørreprogram ved at dreje programvælgeren.

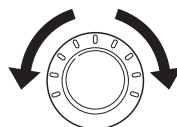

- 4 Tryk på knappen **Start/Paus** for at starte tørreprogrammet.

- Når du trykker på knappen, ventilerer apparatet inden i tromlen i 10 sekunder for at gøre apparatet klar til tørring.

BEMÆRK

- Apparatet vasker fnug, der ophobes på kondensatorens overflade, med vand, der kondenseres fra tøjet under drift.
- Hyppigheden af kondensatorrensning kan variere afhængigt af tøjets mængde og indledende fugtighed.

- 5 Åbn lugen og tag tøjet ud, når tørreprogrammet er færdigt.

⚠ FORSIGTIG

- Udvis forsigtighed! Tromlen inde i produktet kan stadig være varm.

- 6 Rens fnugfilteret, og tøm vandbeholderen.

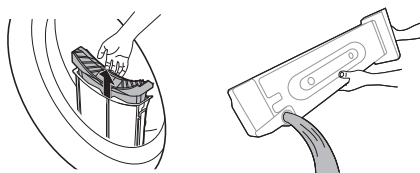

- 7 Med henblik på at reducere dannelsen af lugt kan tørretumblerens luge efterlades åben eller på klem i en kort periode, hvis det er muligt, for at hjælpe med at udlufte tromlen efter brug.

⚠ ADVARSEL

- Af sikkerhedsmæssige årsager må du ikke lade børn eller dyr komme ind i apparatet. Det kan forårsage beskadigelse eller personskade.

BEMÆRK

- Den sidste del af tørrecyklussen foregår uden varme (afkølingscyklus) for at sikre, at tøjet har en temperatur, det ikke beskadiges af, når det er færdigt.
- En høj omgivelsestemperatur og et lille rum kan forlænge tørretiden og øge energiforbruget.

Klargøring af tøjet

BEMÆRK

- For at opnå den bedste tørreeffektivitet og det mest effektive energiforbrug bør produktet ikke overfyldes.

Kontrol af tøjet, før det ilægges

⚠ FORSIGTIG

- Kontrollér, at tøjet ikke sidder fast mellem apparatet og lugen, ellers kan tøjet blive beskadiget under tørring.
- Overhold den maksimale belastning på programtabellen for det relevante tørreprogram for at få optimale tørreresultater. Hvis det overfyldes, giver det et dårligt tørreresultat og forårsager unødvendige folder.
- Læg ikke drivvåd tøj i apparatet. Dette vil medføre en forøget tørretid og et højere energiforbrug. Sørg for, at tøjet er blevet centrifugeret grundigt i vaskemaskinen inden det lægges i tørretumbleren.

- Hvis der ilægges blandede stoffer, kan det forlænge tørretiden og få den resterende tid i displayet til at stå på pause under aktiv tørring indtil den egentligt resterende tid passer til den tid, der bliver vist.
- Sørg for at tømme alle lommer. Genstande som søm, hårspænder, tændstikker, kuglepenne, mønter og nøgler kan ødelægge både apparatet og tøjet.
- Fjern løse bæltter og luk lynlåse, hægter og snore, så de ikke hænger fast i andet tøj.

Sortering af tøjet

Der sidder forskellige etiketter i tøjet, så det tilrådes, at du tørrer tøjet ifølge anvisningerne på de enkelte etiketter.

Sorter tøjet i størrelse og type stof, og klargør derefter tøjet i henhold til symbolerne på etiketterne.

Uldtøj

- Tør uldtøj på programmet **Wool Refresh (Opfrisk Uld)**. Sørg for at følge anvisningen på etiketten i tøjet først. Uld bliver muligvis ikke fuldstændigt tørt på uldprogrammet, men undlad at gentage tørringen. Træk uldtøj til dets oprindelige form og lad det tørre i vandret position.

Vævede og strikkede materialer

- Nogle vævede og strikkede materialer kan krympe alt afhængigt af deres kvalitet.

Strygefrit tøj og syntetisk stof

- Overfyld ikke apparatet. Tag strygefrit tøj ud, så snart apparatet stopper, for at minimere krøller.

Babytøj og natkjoler

- Tjek altid anvisningen på etiketten i tøjet.

Gummi og plast















- Tør ikke produkter lavet af eller med indhold af gummi eller plast, såsom:
 - Forklæder, hagesmække, stolebetræk
 - Gardiner og duge
 - Bademåtter

Fiberglas

- Tør ikke artikler af fiberglas i produktet. Glaspartikler, der efterlades i produktet, kan senere sætte sig i andre artikler, der tørres efterfølgende.

Kontrol af tøjets vaskeanvisning

Symbolerne på vaskeanvisningen oplyser om tøjets stoffer og angiver, hvordan det skal tørres.

Symbol	Beskrivelse
	Tørring
	Tørretumbles
	Krølbehandlet / krøller ikke
	Skånsom behandling / sarte tekstiler
	Må ikke tørretumbles
	Må ikke tørres
	Høj varme
	Mellemhøj varme
	Lav varme
	Ingen varme/luft
	Ophænges/tørrestativ
	Dryptørres
	Liggetørre
	I skyggen





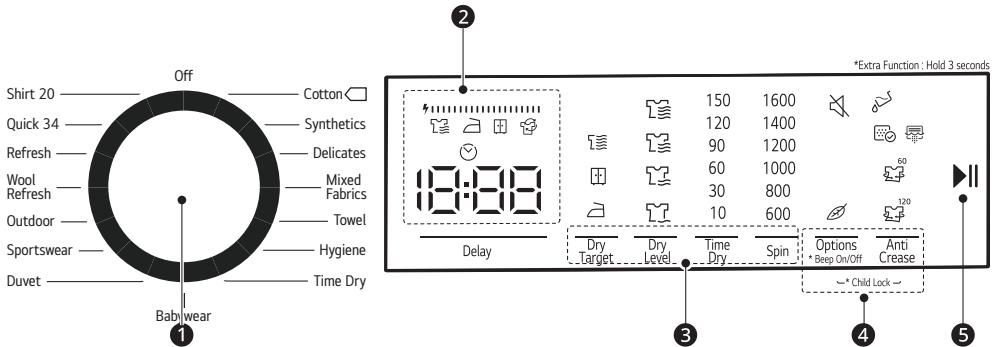











Betjeningspanel

Betjeningspanelets funktioner







	Beskrivelse
1	<p>Programvælger</p> <ul style="list-style-type: none"> Forskellige vaskeprogrammer er tilgængelige i henhold til typen af tøj. Lampen lyser for at angive det valgte tørreprogram.
2	<p>Tids- og statusvisning</p> <ul style="list-style-type: none"> Displayet viser indstillingerne, den resterende vasketid, valgmuligheder og statusmeddelelser. Når apparatet tændes, lyser standardindstillingerne på displayet.
3	<p>Tilpasning af tørreprogramknapper</p> <ul style="list-style-type: none"> Brug disse knapper til at justere tørringsniveauet eller indstillinger af centrifugeringshastighed for det valgte program. De aktuelle indstillinger vises på displayet.
4	<p>Knapper for ekstra muligheder og funktioner/yderligere program</p> <ul style="list-style-type: none"> Brug disse knapper til at vælge de ønskede muligheder for det valgte program. Ikke alle muligheder er tilgængelige i hvert program.
5	<p>Start/Paus-knap</p> <ul style="list-style-type: none"> Denne Start/Paus-knap bruges til at starte tørreprogrammet eller sætte tørreprogrammet på pause. Når det er sat på pause, slukkes strømmen automatisk efter en vis tid af sikkerhedsmæssige årsager.

Symboler, der vises på skærmen

symboler	Beskrivelse	symboler	Beskrivelse
	Advarselsindikator for vandtank		Anti-crease 60' (Anti-krøl 120')
	Advarselsindikator for rengøring af fnugfilter		Anti-crease 120' (Anti-krøl 120')
	Advarselsindikator for rengøring af varmeveksler		Delicate (Skånsom)
	Extra Dry (Ekstra tør)		Beep On/Off (Bip til/fra)
	Skabstørt		Forsinkelse
	Strygetørt		
	Tørregrad 1	Energiforbrugsdisplay Energiforbrugsdisplayet viser energiforbruget for det valgte program. Jo større displayet er, jo større er energiforbruget. Energiforbrugsniveauet stiger eller falder afhængigt af stoftypen, varighed af det valgte program, tørringsniveauet og centrifugeringshastigheden.	
	Tørregrad 2		
	Tørregrad 3		
	Tørregrad 4		

Programtabel

Vejledning til tørreprogrammer

Program	Cotton (Bomuld) 	Maks. lastekapacitet	8 kg
Detaljer	Dette program tørrer bomuldsvasketøj, herunder sengelinned, pudebetræk, pyjamas, undertøj, duge osv.		
BEMÆRK	<ul style="list-style-type: none"> • Indstil program til Cotton (Bomuld)  + Cupboard (Skabstør)  (fuld eller halv fuld) for at udføre test i overensstemmelse med EN 61121 og Forordning 932/2012. • Programmet Cotton (Bomuld)  + Cupboard (Skabstør)  er det mest effektive program, hvad angår de af EN 61121 og Forordning 932/2012 foreslåede testforhold. • Testresultaterne afhænger af rumtemperaturen og mængden af vasketøj, vandets hårdhed og temperaturen på indløbsvandet, udsving i netstrømforsyning og yderligere valgte indstillinger. 		

Program	Synthetics (Syntetisk)	Maks. lastekapacitet	4 kg
Detaljer	Dette program tørrer syntetiske stoffer såsom skjorter, t-shirts og bluser ved en lavere temperatur end bomuldsprogrammet.		

Program	Delicates (Skånsom)	Maks. lastekapacitet	2kg
Detaljer	Dette program tørrer tyndt tøj såsom skjorter, bluser og silketøj ved en lav temperatur for at gøre det klar til brug.		

Program	Mixed Fabrics (Blandet)	Maks. lastekapacitet	4 kg
Detaljer	Dette program tørrer blandede beklædningsgenstande af bomuld og syntetiske stoffer, som ikke misfarves, så de er klar til brug.		

Program	Towel (Håndklæder)	Maks. lastekapacitet	3 kg
Detaljer	Dette program tørrer tykt bomuldsvasketøj såsom f.eks. håndklæder, badekåber osv.		

Program	Hygiene (Hygiejne)	Maks. lastekapacitet	3 kg
Detaljer	Dette program er velegnet til tekstiler, der kræver hygiejnekrav.		

Program	Time Dry (Tidsstyret tørring)	Maks. lastekapacitet	-
Detaljer	For at nå det ønskede tørringsniveau ved en lav temperatur kan du bruge tidsprogrammerne fra 10 min. til 150 min. Uanset tørringsniveauet stopper programmet på det ønskede tidspunkt.		

Program	Babywear (Babytøj)	Maks. lastekapacitet	3 kg
Detaljer	Dette program giver hygiejnisk tørring af sart babytøj ved lav temperatur.		

Program	Duved (Dyne)	Maks. lastekapacitet	2,5 kg
Detaljer	Dette program bruges til tørring af enkeltdyner med fjer-, dun- eller syntetisk fyld.		

Program	Sportswear (Træningstøj)	Maks. lastekapacitet	4 kg
Detaljer	Sport-programmet bruges til syntetisk sportstøj såsom shorts, t-shirts ved lav temperatur.		

Program	Outdoor (Udendørstøj)	Maks. lastekapacitet	2 kg
Detaljer	Dette program er velegnet til udendørs tøj, vandtætte jakker, jakker med indvendig isolering osv.		

Program	Wool Refresh (Opfrisk Uld)	Maks. lastekapacitet	-
Detaljer	Wool refresh hjælper uldtekstiler med at fjerne overskydende vand efter vask ved at anvende lav temperatur og blide bevægelser af tromlen.		

Program	Refresh (Opfrisk)	Maks. lastekapacitet	-
Detaljer	Tørretid vælges fra 10 minutter til 150 minutter uden tilførsel af varm luft, og der kan fjernes dårlige lugte.		

Program	Quick 34 (Ekspres 34')	Maks. lastekapacitet	1 kg
Detaljer	1 kg syntetiske tekstiler, der centrifugeres ved høj hastighed i vaskemaskinen, tørres på 34 minutter.		

22 BETJENING

Program	Shirt 20 (Skjorter 20')	Maks. lastekapacitet	0,5 kg
Detaljer	2 til 3 skjorter er klar til at blive strøget på 20 minutter.		

BEMÆRK

- Standby-tilstand
 - Efter 15 minutter uden brugerens handling i valgtilstand går apparatet i standby-tilstand for at reducere energiforbruget. I denne tilstand skal --- blinke med 0,5 sekunder ON og 3 sekunder OFF. I Stand By-tilstand reduceres lysstyrken på ---. For at genstarte apparatet skal vælgeren flyttes til Off og et program vælges.

Valgbare tørreindstillinger

*1 Denne indstilling er automatisk inkluderet i programmet og kan ikke slettes.

BEMÆRK

- Valgmulighederne **Delay (Forsinkelse)**, **Child Lock (Børnelås)** og **Anti Crease (Anti-krøl)** kan vælges for hvert tørreprogram i denne tabel.

Program	Dry Target (Mål for tørring)	Delicate (Skånsom)	Time Dry (Tidsstyret tørring)	Dry Level (Tørreniveau)	Spin (Centrifugering)
Cotton (Bomuld)	●	●		●	●
Synthetics (Syntetisk)	●	●		●	●
Delicates (Skånsom)	●	●*1			●
Mixed Fabrics (Blandet)	●	●		●	●
Towel (Håndklæder)	●	●		●	●
Hygiene (Hygiejne)	●	●		●	●
Time Dry (Tidsstyret tørring)			●		

Program	Dry Target (Mål for tørring)	Delicate (Skånsom)	Time Dry (Tidsstyret tørring)	Dry Level (Tørrniveau)	Spin (Centrifugering)
Babywear (Babytøj)	●	●		●	●
Duvet (Dyne)	●	●		●	●
Sportswear (Træningstøj)	●	●		●	●
Outdoor (Udendørstøj)	●	●		●	●
Wool Refresh (Opfrisk Uld)					
Refresh (Opfrisk)			●		
Quick 34 (Ekspres 34')	●				
Shirt 20 (Skjorter 20')	●				

Forbrugsdata

Enhedsbeskrivelse

kg: Vasketøjets last (Vægten af det tørre vasketøj)

rpm (centrifugeret ved): Valgt centrifugeringshastighed for vaskemaskine

%: Resterende fugt i vasketøjet

t:mm: Programvarighed

kWh: Energiforbrug

Almindelige programmer

Program	kg	rpm (centrifugeret ved)	%	t:mm	kWh
Cotton (Bomuld) + Cupboard (Skabstør)*1	8	1000	60	2:59	1,88
Cotton (Bomuld) + Iron (Strygetørt)	8	1000	60	2:28	1,55

24 BETJENING

Synthetics (Syntetisk) + Cupboard (Skabstør)	4	800	40	1:14	0,93
---	---	-----	----	------	------

*1 Testprogrammet er baseret på 60 % fugtindhold i overensstemmelse med forordning 392/2012/EU for energimærkning, målt i overensstemmelse med EN 61121

BEMÆRK

- Testresultaterne afhænger af rumtemperaturen og mængden af vasketøj, resterende vandniveauer efter centrifugering, udsving i netstrømforsyning og yderligere valgte indstillinger.
-

Ekstra muligheder og funktioner

Tørremål

Den tillader dig at vælge tørremål for tørreprogrammet.

- **Extra (Extra Tørt):** Til tykke og vattede stoffer
- **Cupboard (Skabstør):** Tekstiler, som ikke skal stryges
- **Iron (Strygetørt):** Tekstiler, som skal stryges

- 1 Vælg et program.
- 2 Vælg et tørremål ved at trykke gentagne gange på knappen **Dry Target (Mål for tørring)**.

Dry Level (Tørregrad)

Det fugtighedsniveau, der opnås efter tørring, kan øges med yderligere 3 niveauer ud over standardindstillingen.

På denne måde sikres det, at vasketøjet bliver mere tørt.

- 1 Vælg et program.
- 2 Vælg et tørremål ved at trykke gentagne gange på knappen **Dry Level (Tørriveau)**.

Tidsstyret tørring

Det giver dig mulighed for at øge eller reducere tørretiden, når du bruger manuelle tørreprogrammer som f.eks. **Time Dry (Tidsstyret tørring)** og **Refresh (Oprisk)**.

- Vælg tørretid ved at trykke gentagne gange på knappen **Time Dry (Tidsstyret tørring)**.

Spin

Indstil centrifugeringshastigheden for det vasketøj, der skal tørres, på den vaskemaskine, hvor du har vasket vasketøjet.

På denne måde sikres det, at den anslåede tørretid vises mere præcist.

Forsinkelse

Det lader dig forsinke tørretidens starttid fra 1 timer til 23 timer.

- 1 Vælg et program.
- 2 Tryk på knappen **Delay (Forsinkelse)**.
- 3 Indstil forsinkelsestid(r) ved at trykke på knappen **Delay (Forsinkelse)**.
- 4 Tryk på knappen **Start/Paus**.

BEMÆRK

- Hvis du trykker længe på knappen **Delay (Forsinkelse)**, ændres forsinkelsestiden løbende.

Beep On/Off (Bip til/fra)

Den giver dig mulighed for at slå lydsignalet til og fra. Tryk på knappen **Options (Funktioner)** i 3 sekunder på samme tid.

- LED-lampen lyser, når muligheden slås til.

Delicate (Skånsom)

Sarte tekstiler tørres i længere tid ved lave temperaturer.

- 1 Vælg et program.

2 Tryk på knappen **Options (Funktioner)**.

3 Tryk på knappen **Start/Paus**.

Hvis programmet er afsluttet med status **Child Lock (Børnelås)** ved tidligere brug, skal du låse kontrolpanelet op efter at have tændt for apparatet for at betjene kontrolpanelet og starte et program.

Anti Crease (Anti-krøl)

Den tillader dig at reducere krøller, der dannes når tøjet ikke tages ud umiddelbart efter afslutningen af et tørreprogram.

Hvis du ikke åbner maskinens dør i slutningen af programmet, vil anti-krympemuligheden være aktiv i 60 minutter. Når indstillingen **Anti Crease (Anti-krøl)** er valgt, vil **Anti Crease (Anti-krøl)** være aktiv i 120 minutter.

For at slukke tilvalget trykkes på knappen **Anti Crease (Anti-krøl)**, før du starter et tørreprogram.

Child Lock (Børnelås)

Den tillader dig, at kontrollere låsning og oplåsning af kontrolpanelet. Den forhindrer at børn skifter programmer eller betjener apparatet.

Sådan låser du betjeningspanelet

1 Tryk på og hold knappen **Options (Funktioner)** og **Anti Crease (Anti-krøl)** nede samtidigt i 3 sekunder.

2 Der udsendes et lydsignal, og [L] vises på displayet.

- Når funktionen er aktiveret, er alle knapper låst.

Sådan låser du betjeningspanelet op

Tryk på og hold knappen **Options (Funktioner)** og **Anti Crease (Anti-krøl)** nede samtidigt i 3 sekunder.

- Der lyder et klokkespil, og den resterende tid i det aktuelle program vises igen på displayet.

BEMÆRK

- **Child Lock (Børnelås)** deaktiveres ikke automatisk ved afslutningen af programmet.

VEDLIGEHOJDELSE

⚠ ADVARSEL

- Tag stikket ud under rengøring af produktet. Hvis stikket ikke tages ud, kan det medføre elektrisk stød.

Rengøring efter hver tørring

Sådan renses fnugfilteret

⚠ FORSIGTIG

- Rens fnugfilteret på den rigtige måde i overensstemmelse med følgende instruktioner. Hvis du ikke gør det, kan det fnug, der er akkumuleret på varmeveksleren, muligvis ikke renses ordentligt.

BEMÆRK

- Tag alt vasketøj ud af apparatet, inden du trækker fnugfilteret ud.
- Når du har rensset fnugfilteret, skal du sætte dem på plads. Hvis fnugfilteret ikke sidder i apparatet, kan du ikke bruge apparatet.

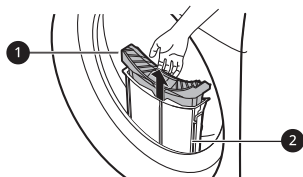

1 Indvendigt filter

- Rens det indvendige filter før og efter brug.

2 Udvendigt filter

- Rens det udvendige filter efter 10 tørringer, eller når der har akkumuleret sig fnug i det udvendige filter.

Rens det indvendige filter

- 1 Træk det indvendige filter ud af det udvendige filter, og åbn derefter det indvendige filter.
 - Åbn filteret ved at folde det ud i pilens retning.

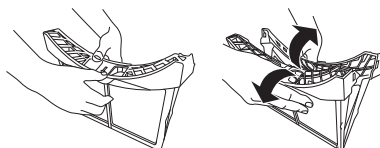

- 2 Rens først en stor samling fnug, og rens det resterende fnug ved hjælp af en støvsuger eller ved at vaske det under rindende vand.

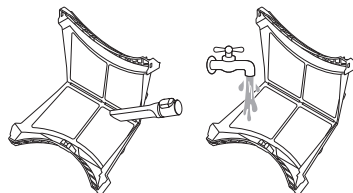

- Tør filteret helt, hvis filteret er fugtigt. Ellers kan der forekomme lugt i apparatet.

- 3 Når du har tørret det indvendige filter helt, skal du lukke filteret ved at skubbe dets midte ned.
 - Sørg for, at den venstre og højre side af det indvendige filter er lukket korrekt.

- 4 Indsæt det indvendige filter i det udvendige filter.

Rens det udvendige filter

- 1 Fjern støvet eller fnugget omkring filterindgangen.

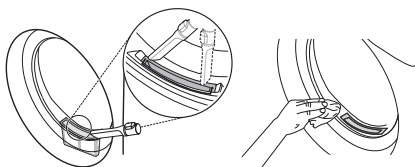

⚠ FORSIGTIG

- Når fnugget falder ned i filterindgangen, kan det forårsage forringet tørring og give længere tørreid.

- 2 Træk det udvendige filter ud.

- 3 Fjern det indvendige filter.

- 4 Åbn det udvendige filter ved at folde det ud i retningen af pilen ved at tage fat i den øverste kant af det udvendige filter.

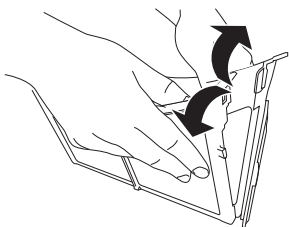

- 5 Rens det resterende fnug med en støvsuger eller ved at vaske det under rindende vand.

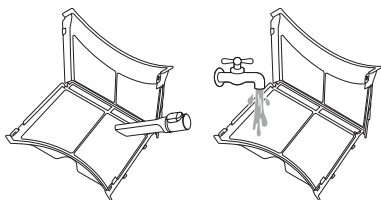

- Tør filteret helt, hvis filteret er fugtigt. Ellers kan der forekomme lugt i apparatet.

- 6 Luk det udvendige filter, mens du skubber på filterets side ①.

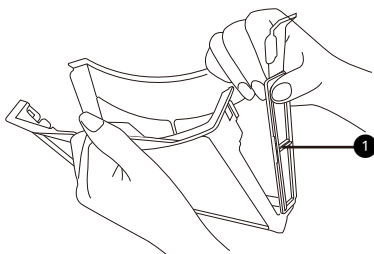

- 7 Luk dem, og genindsæt begge fnugfiltre.

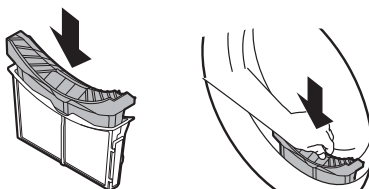

⚠ FORSIGTIG

- Undlad at lægge eller udtage tøj, når fnugfilteret ikke sidder på plads. Tøjet kan falde ind i filterindgangen og forårsage funktionsfejl af apparatet.

Sådan tømmes vandbeholderen

Kondensvand opsamles i vandbeholderen.

Tøm vandbeholderen efter hver tørring. Gøres dette ikke, påvirkes tørreresultatet.

BEMÆRK

- Hvis vandbeholderen er fuld, vises symbolet  og lydsignalet vil blive hørt, mens apparatet kører. Sker dette, skal vandbeholderen tømmes inden for den næste time.
- Når kondensvandet drænes direkte ud gennem den valgfri afløbsslange, er det ikke nødvendigt at tømme vandbeholderen.

- 1 Træk vandbeholderen ud.

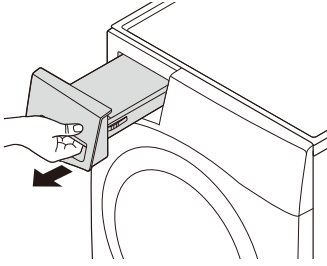

- 2 Tøm vandbeholderen ud i vasken.

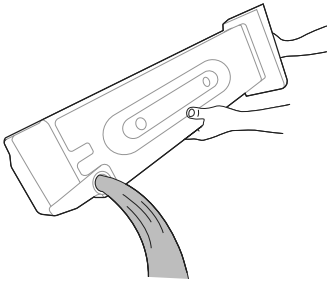

⚠ FORSIGTIG

- Kondensvand må ikke drikkes eller genbruges. Det kan medføre sundhedsproblemer for personer og dyr.

- 3 Sæt den tilbage på plads i apparatet.
- Skub vandbeholderen helt ind i apparatet, indtil den sidder på plads.
- 4 Tryk på knappen **Start/Paus**.

Periodisk rengøring af apparatet

Rengøring af varmeveksleren

Rengør varmeveksleren, når lyser.

Rengør varmeveksleren efter 30 tørrecykluser eller 3 gange om måneden, selv om ikke lyser.

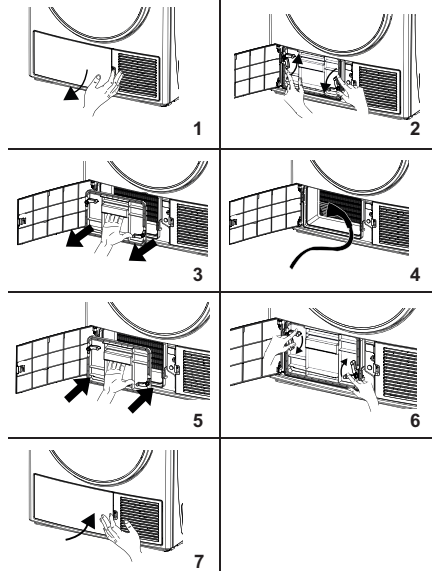

- 1 Åbn dækslet til fodpanelet som vist.
- 2 Lås varmevekslerdækslet op ved at dreje i den retning, der er vist med pilene.
- 3 Tag varmevekslerdækslet ud som vist.
- 4 Rengør den forreste overflade af veksleren som vist.
- 5 Monter vekslerdækslet som vist.
- 6 Lås vekslerdækslet ved at dreje i den retning, der er vist med pilene.
- 7 Luk dækslet til fodpanelet som vist.

Sådan aftørres fugtsensoren

Produktet måler tøjets fugtighedsgrad under tørring, og derfor skal sensoren rengøres jævnligt for at fjerne kalkdannelser på dens overflade.

Aftør sensoren inde i tromlen.

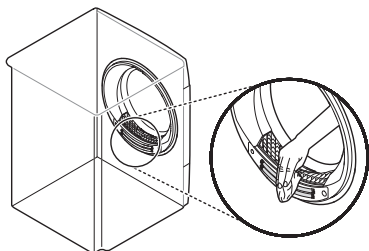

⚠ FORSIGTIG

- Undlad at aftørre fugtsensoren med ridsende materialer. Rens altid sensoren med en tør, grov akrylsvamp.
-

FEJLFINDING

Der kan være fejl og funktionssvigt, når du bruger apparatet. De følgende tabeller indeholder mulige årsager og råd til finde en løsning på en fejlmeddelelse eller et funktionssvigt. Læs tabellerne nedenfor grundigt for at spare dig selv tid og penge, før du ringer til LG Electronics servicecenter.

Før du tilkalder service

Apparatet er udstyret med en automatisk sikkerhedskontrol, der på et tidligt tidspunkt finder og diagnosticerer fejl. Hvis apparatet ikke fungerer korrekt eller slet ikke fungerer, skal du gennemgå følgende punkter, før du kontakter LG Electronics-servicecenter.

Fejlmeddelelser

Symptomer	Årsag og løsning
E00	Kontakt den nærmeste autoriserede serviceagent.
E03	Tøm vandtanken. Hvis problemet ikke er løst, skal du kontakte den nærmeste autoriserede serviceagent.
E04	Kontakt den nærmeste autoriserede serviceagent.
E05	Kontakt den nærmeste autoriserede serviceagent.
E06	Kontakt den nærmeste autoriserede serviceagent.
E07	Kontakt den nærmeste autoriserede serviceagent.
E08	Der kan være spændingsudsving i nettet. Vent, indtil spændingen er passende for arbejdsområdet.

Betjening

Symptomer	Årsag & Løsning
Produktet tænder ikke.	Strømskikket er ikke korrekt isat. <ul style="list-style-type: none"> Sørg for, at strømskikket er sat helt ind i en jordforbundet stikkontakt, som passer til oplysningerne på apparatets typeskilt.
	En sikring er sprunget, relæet er slået fra, eller strømmen er på anden vis afbrudt. <ul style="list-style-type: none"> Genaktiver relæet eller udskift sikringen. Forøg ikke sikringskapaciteten. Hvis problemet er overbelastning af systemet, skal det korrigeres af en kvalificeret elektriker.

Symptomer	Årsag & Løsning
Produktet varmer ikke.	<p>En sikring er sprunget, relæet er slået fra, eller strømmen er på anden vis afbrudt.</p> <ul style="list-style-type: none"> Genaktiver relæet eller udskift sikringen. Forøg ikke sikringskapaciteten. Hvis problemet er overbelastning af systemet, skal det korrigeres af en kvalificeret elektriker.
Vandudslip.	<p>Vandbeholderens slange eller valgfri afløbsslange er ikke tilsluttet korrekt.</p> <ul style="list-style-type: none"> Tilslut vandbeholderenslangen eller den valgfri afløbsslange korrekt. <p>Lugen er blevet lukket, mens der var noget tøj eller andet i klemme.</p> <ul style="list-style-type: none"> Kontrollér, om der sidder noget tøj eller andet fastklemt i lugen, inden du bruger apparatet. Hvis der stadig siver vand ud, bør du kontakte LG Electronics-kundesupportcenter.
Apparatet kører og holder pause af sig selv efter tørreprogrammet er færdigt.	<p>Sådan virker anti crease (anti-krøl).</p> <ul style="list-style-type: none"> Sørg for at anti crease (anti-krøl) er valgt. Tilvalget er designet til at forhindre krøller, som formes når tøj ikke tages ud af maskinen umiddelbart efter tørreprogrammet. Når tilvalget er valgt, kører apparatet i 10 sekunder og holder pause i 5 minutter. Tilvalget virker i op til 2 timer.

Ydeevne

Symptomer	Årsag & Løsning
Tøjet er for længe om at tørre.	<p>Vasketøjet er ikke sorteret korrekt.</p> <ul style="list-style-type: none"> Adskil tunge artikler fra lettere artikler. Store og tunge artikler er længere om at tørre. Lettere artikler i en vask kan forvirre sensoren, fordi de lettere artikler tørrer hurtigt. <p>Stor mængde tunge tekstiler.</p> <ul style="list-style-type: none"> Tunge tekstiler er længere om at tørre, fordi de normalt opsuger mere vand. For at reducere tørretiden og opnå mere ensartede tørretider for større artikler, kan du adskille disse artikler i mindre portioner af samme størrelse. <p>Produktets betjeningsknapper er ikke indstillet korrekt.</p> <ul style="list-style-type: none"> Indstil betjeningsknapperne korrekt afhængig af, hvilken type tøj, du ønsker at tørre. Med noget vasketøj kan det være nødvendigt at regulere indstillingen af tørregrad for at opnå en ordentlig tørring. <p>Fnugfilteret trænger til at blive rensat.</p> <ul style="list-style-type: none"> Fjern fnugget fra fnugfilteret inden hver tørring. Når du har fjernet fnugget, kan du holde fnugfilteret op mod lyset for at se, om det stadig er snavset eller tilstoppet. Nogle typer vasketøj, såsom nye badehåndklæder, afgiver store mængder fnug, og det kan være nødvendigt at sætte programmet på pause og rense filtret under tørringen.

Symptomer	Årsag & Løsning
Tøjet er for længe om at tørre.	En sikring er sprunget, relæet er slået fra, eller strømmen er på anden vis afbrudt. <ul style="list-style-type: none"> • Genaktiver relæet eller udskift sikringen. Forøg ikke sikringskapaciteten. Hvis problemet er overbelastning af systemet, skal det korrigeres af en kvalificeret elektriker.
	Produktet er overfyldt. <ul style="list-style-type: none"> • Opdel store tøjportioner i mindre portioner for at opnå bedre tørring og effektivitet.
	Der er for lidt tøj i produktet. <ul style="list-style-type: none"> • Læg et par artikler mere i produktet, hvis du tørrer en meget lille tøjportion for at sikre, at produktet tumbler effektivt. Hvis mængden af vasketøj er meget lille, og du bruger et Sensor Dry-program (fugtighedsmåler), kan den elektroniske kontrolenhed ikke bestemme tørhedsgraden og kan derfor slukke for tidligt. Brug Timed Drying (tidsindstilling) programmer eller tilføj noget vådt tøj.
Tørretiden er ikke ensartet.	Varmeindstillinger, mængden af vasketøj eller tøjets fugtighedsgrad er ikke ensartede. <ul style="list-style-type: none"> • Tørretiden for en tøjportion afhænger af den type varme, der er anvendt (elektrisk), mængden af vasketøj, stoffypen, fugtighedsgraden og fnugfiltret. Selv en ubalanceret portion vasketøj i produktet kan forhindre korrekt runddrejning af tromlen, hvilket giver vådere tøj, som er længere om at tørre.
Pletter fra fedt eller snavs går ikke af tøjet.	Forkert brug af blødgøringsmiddel. <ul style="list-style-type: none"> • Når du vasker tøj, der skal tørres i apparatet, skal du bruge den rette mængde blødgøringsmiddel, som anbefalet af blødgøringsmiddelproducenten.
	Rent og beskidt tøj tørres sammen. <ul style="list-style-type: none"> • Brug kun produktet til tørring af rene artikler. Snavs fra beskidt tøj kan sætte sig på det rene tøj i samme tøjportion eller i senere portioner.
	Tøjet er ikke blevet ordentligt vasket eller skyllet, inden det blev lagt i produktet. <ul style="list-style-type: none"> • Pletter på tørret tøj kan være pletter, som ikke er gået af i vask. Sørg for, at tøjet er helt rent og gennemskyllet ifølge vejledningen til din vaskemaskine samt vaskemiddel. Det kan være nødvendigt at forbehandle genstridige pletter, inden tøjet vaskes.
Tøjet er krøllet.	Tørret er blevet tørret for længe (overtørret). <ul style="list-style-type: none"> • Overtørring af tøjet kan få det til at krølle. Prøv at reducere tørretiden.
	Tøjet har ligget for længe i produktet efter endt tørring. <ul style="list-style-type: none"> • Brug muligheden Anti Crease (Anti-krøl).

Symptomer	Årsag & Løsning
Tøjet krymper.	<p>Anvisningen vedrørende pleje af tøjet er ikke blevet fulgt.</p> <ul style="list-style-type: none"> • For at undgå, at tøj krymper, skal anvisningen på etiketten i tøjet altid følges. Nogle tekstiler krymper naturligt ved vask. Andre tekstiltyper kan vaskes, men vil krympe, når de tørres i produktet. Tør det ved lav eller ingen varme.
Der sidder fnug på tøjet.	<p>Fnugfilteret er ikke blevet rensset ordentligt.</p> <ul style="list-style-type: none"> • Fjern fnug fra fnugfilteret efter hver cyklus. Når fnug er fjernet, skal du holde fnugfilteret op mod lyset for at se om det er beskidt eller tilstoppet. Hvis det ser beskidt ud, skal du følge rengøringsinstruktionerne. Ved nogle typer vasketøj, som producerer meget fnug, kan det være nødvendigt at rengøre fnugfilteret under tørringen.
	<p>Tøjet er ikke sorteret korrekt.</p> <ul style="list-style-type: none"> • Nogle tekstiler genererer meget fnug (f.eks. tykke hvide bomuldshåndklæder) og skal tørres separat fra tøj, som opfanger fnug (f.eks. sorte hørbukser).
	<p>Produktet er overfyldt.</p> <ul style="list-style-type: none"> • Opdel store mængder vasketøj i mindre portioner for at opnå bedre tørring.
	<p>Der har ligget papirservietter, papir, osv. i lommerne på tøjet.</p> <ul style="list-style-type: none"> • Efterse lommerne, inden tøjet tørres.
For megen statisk elektricitet i tøjet efter tørring.	<p>Tørret er blevet tørret for længe (overtørret).</p> <ul style="list-style-type: none"> • Overtørring af tøj kan gøre, at der dannes statisk elektricitet. Juster indstillingen og brug kortere tørretider, eller brug Sensor Dry-programmer (fugtighedsmålere).
	<p>Tørring af syntetisk tøj, anti-krølbehandlet tøj eller syntetiske blandinger.</p> <ul style="list-style-type: none"> • Disse tekstiler er mere tilbøjelige til at danne statisk elektricitet. Prøv at bruge blødgøringsmiddel i vasken eller kortere Timed Drying (tidsindstilling).

Symptomer	Årsag & Løsning
Tøjet har fugtige pletter efter et Sensor Dry-program (fugtighedsmåler).	<p>For store eller for små mængder vasketøj. Enkelte store artikler som et tæppe eller en dyne.</p> <ul style="list-style-type: none"> • Hvis artiklerne er pakket for tæt eller for løst, kan sensoren have svært ved at måle vasketøjets tørhedsgrad. Brug et Timed Drying (tidsindstilling) program til meget små mængder. • Store, kraftige tekstiler såsom tæpper eller dyner kan nogle gange vikle sig sammen til en stram tøjbylt. De yderste lag vil derfor tørre og registreres af sensorerne, mens midten stadig er fugtig. Når du tørrer én stor artikel, kan det hjælpe at sætte programmet på pause en eller to gange og omarrangere artiklen for at vikle de fugtige dele ud, så de kan tørres. • For at tørre nogle få stykker tøj, der ikke blev helt tørre i en meget stor portion vasketøj eller et par fugtige pletter på en stor artikel efter Sensor Dry-programmet (fugtighedsmåler) er slut, skal du tømme fnugfilteret og derefter indstille et Timed Drying (tidsindstilling) program for at tørre artiklen/artiklerne færdig.

Lugte

Symptomer	Årsag & Løsning
Apparatet lugter.	<p>Bruger du apparatet for første gang?</p> <ul style="list-style-type: none"> • Lugten forårsages af gummimateriale, der sidder fast på apparatets inderside. Denne slags lugt er gummiens egen lugt, og den forsvinder automatisk, når apparatet er blevet brugt flere gange.
	<p>Lugter det under brug?</p> <ul style="list-style-type: none"> • Brug vaskemidlet i overensstemmelse med producentens anbefalinger, når du vasker tøj. Hvis du bruger for meget vaskemiddel, der er i modstrid med anbefalingerne, kan der blive ophobet uopløst vaskemiddel på tøjet, hvilket kan forårsage en lugt. • Tøjet kan lugte, hvis det har ligget i apparatet efter tørring eller i vaskemaskinen efter vask. Tag straks tøjet ud efter afslutningen af et tørre- eller vaskeprogram. • Kontrollér, at der lugter af det samme i vaskemaskinen. Hvis dette er tilfældet, bør du rengøre vaskemaskinens tromle i henhold til brugervejledningen til vaskemaskinen. • Sørg altid for, at begge fnugfiltre er rene. Hvis der er rester tilbage i fnugfilteret efter tørring, kan det forårsage lugt. Tør også fnugfilteret helt efter tørring.

BILAG

Produktdatablad

Kommissionens delegerede forordning (EU) nr. 392/2012

Stjerne(r) betyder modelvariant og kan variere (0-9) eller (A-Z).

LG	RH80T2AP6RM / RH80T2SP7RM
Vurderet kapacitet i kg af bomuldstøj på standardprogrammet for bomuld med fuld opfyldning	8 kg
Tørretumblerens type	Tørretumbler med kondensator til husholdningsbrug
Energievneklasse på skalaen fra D (mindst effektiv) til A+++ (mest effektiv).	A++
Vægtet årligt energiforbrug (AE_C) kWt pr. år (kWt pr. år) ^{*1}	235
Automatisk tørretumbler	Ja
Tildelt "EU's miljømærkes præmie" under forordning (EF) nr. 66/2010	Nej
Energiforbrug af standardprogrammet for bomuld med fuld opfyldning (E_{dry}) (kWh)	1,88
Energiforbrug af standardprogrammet for bomuld med delvis opfyldning ($E_{dry1/2}$) (kWh)	1,10
Strømforsøg i slukket tilstand af standardprogrammet for bomuld med fuld opfyldning (P_0) (W)	0,50
Strømforsøg i standbytilstand af standardprogrammet for bomuld med fuld opfyldning (P_1) (W)	1,00
Varighed af standbytilstand (T_1) (min)	Ikke relevant
<p>Cotton (Bomuld)  → Cupboard (Skabstør) , der anvendes med fuld eller delvis opfyldning, er standardtørreprogrammet, hvortil oplysningerne på etiketten og databladet henviser og angiver, at dette program er egnet til tørring af almindeligt vådt bomuldstøj, og at det er det mest effektive program, hvad angår energiforbrug til bomuldstekstiler.</p>	
Vægtet programtid (T_t) af standardprogrammet for bomuld med fuld og delvis opfyldning (min)	138
Programtid af standardprogrammet for bomuld med fuld opfyldning (T_{dry}) (min)	179

LG	RH80T2AP6RM / RH80T2SP7RM
Programtid af standardprogrammet for bomuld med delvis opfyldning ($T_{dry1/2}$) (min)	107
Tørreevneklasse »X« på skalaen A (mest effektiv) til G (mindst effektiv)	B
Gennemsnitlig kondenseffektivitet C_{dry} af standardprogrammet for bomuld med fuld opfyldning (%)	81
Gennemsnitlig kondenseffektivitet $C_{dry1/2}$ af standardprogrammet for bomuld med delvis opfyldning (%)	81
Vægtet kondenseffektivitet (C_p) af standardprogrammet for bomuld med fuld og delvis opfyldning (%)	81
Lydeffektniveau i dB(A)	65
Fritstående	

*1 Baseret på 160 standardtørrecyklusser for bomuldsprogrammer med fuld og delvis opfyldning, og forbruget i laveffekttilstandene. Det aktuelle energiforbrug vil afhænge af, hvordan apparatet anvendes.

Yderligere oplysninger

Navn og adresse på importører af LG Electronics i EU

LG Electronics Nordic AB: Esbogatan 18, 164 94, Kista, Sweden

BEMÆRK

- Afhængigt af produkter eller modeller kan de faktiske importører være begrænset til enkelte datterselskaber. For EU-fremstillede enheder er der ingen relevant EU-importør.

Notat

Notat

