



Escanee el código QR para ver el manual.



MANUAL DEL PROPIETARIO

REFRIGERADOR Y CONGELADOR



Antes de empezar la instalación, lea con atención estas instrucciones. Con ello, la instalación le resultará más sencilla y se asegurará de que el aparato quede instalado de forma correcta y segura. Guarde estas instrucciones cerca del aparato después de la instalación para poder consultarlas en el futuro.

ESPAÑOL



MFL70720811
Rev.06_111125

www.lg.com

Copyright © 2019-2025 LG Electronics. Todos los derechos reservados

ÍNDICE

Este manual puede contener imágenes o contenido diferente del modelo que haya adquirido.

Este manual está sujeto a revisión por parte del fabricante.

INSTRUCCIONES DE SEGURIDAD

LEA TODAS LAS INSTRUCCIONES ANTES DE USAR	4
ADVERTENCIA	4
PRECAUCIÓN	10

INSTALACIÓN

Antes de la instalación.....	13
Nivelado del electrodoméstico.....	14
Conexión a la red de suministro eléctrico	15
Moviendo el aparato para su reubicación	15

FUNCIONAMIENTO

Antes de su uso	16
Características del producto.....	19
Panel de control	21
Dispensador de Agua	23
Máquina de hielo	24
Cajón del refrigerador	25
Cesto de la Puerta	26
Estante.....	26
Cajón del congelador.....	27

FUNCIONES INTELIGENTES

Aplicación LG ThinQ.....	28
Smart Diagnosis	29

MANTENIMIENTO

Limpieza	32
----------------	----

SOLUCIÓN DE PROBLEMAS

Antes de solicitar asistencia técnica	33
---	----

ANEXOS

Información39

INSTRUCCIONES DE SEGURIDAD

LEA TODAS LAS INSTRUCCIONES ANTES DE USAR

Las siguientes instrucciones de seguridad tienen por objetivo evitar riesgos imprevistos o daños derivados de un funcionamiento poco seguro o incorrecto del aparato. Las instrucciones se dividen en "ADVERTENCIAS" y "PRECAUCIONES", como se describe a continuación.

Mensajes de seguridad



Este símbolo se muestra para indicar cuestiones y acciones que pueden suponer un riesgo. Lea con atención la parte señalada con este símbolo y siga las instrucciones a fin de evitar riesgos.



ADVERTENCIA

Indica que, de no seguirse las instrucciones, pueden producirse lesiones graves o la muerte.



PRECAUCIÓN

Indica que, de no seguirse las instrucciones, pueden producirse lesiones menos graves o daños en el aparato.

ADVERTENCIA

ADVERTENCIA

- Para reducir el riesgo de explosión, incendio, muerte, descarga eléctrica, lesiones o quemaduras a personas al utilizar este producto, siga instrucciones básicas de seguridad, entre las que se encuentran las siguientes:
-

Seguridad técnica

- Este aparato no debe ser utilizado por personas (incluidos niños) con discapacidades físicas, sensoriales o mentales, o falta de experiencia

y conocimientos, si no es bajo supervisión y siguiendo las instrucciones de seguridad de una persona responsable. Debe vigilarse a los niños de corta edad para asegurarse de que no jueguen con el aparato.

- Este aparato está destinado para utilizarse en aplicaciones domésticas y similares, tales como:
 - Áreas de cocina para personal que labora en tiendas, oficinas y otros ambientes de trabajo;
 - Granjas, hoteles, moteles y otros ambientes tipo residencial;
 - En ambientes tipo alojamiento y desayuno;
 - Para la preparación de alimentos y aplicaciones no comerciales similares.
- Este electrodoméstico no debe ser utilizado en instalaciones portátiles o móviles, tales como usos marítimos o en casas rodantes, en las que habrá movimiento mientras funciona.



Este símbolo lo alerta sobre los materiales inflamables que pueden prenderse y provocar un incendio si no toma cuidado.

- Este electrodoméstico contiene una pequeña cantidad de refrigerante isobutano (R600a), pero éste también es combustible. Al transportar e instalar el electrodoméstico, debe tener cuidado de no dañar ninguna de las partes del circuito refrigerante.
- El gas refrigerante y de aislamiento usado en el electrodoméstico requiere procedimientos de desecho especiales. Consulte con un agente de servicio o una persona similarmente calificada previo a su desecho.
- No dañe el circuito refrigerante.
- Si el cable de alimentación es dañado o el orificio del tomacorriente está suelto, éste debe sustituirse. No utilice el cable de alimentación y contacte al centro de servicio autorizado con el fin de evitar un peligro.
- No coloque múltiples bases de enchufes portátiles o fuentes de alimentación portátiles detrás del aparato.

- Conecte con firmeza el enchufe en la toma de corriente tras eliminar por completo toda humedad y polvo.
- No tire nunca del cable de alimentación para desenchufar el electrodoméstico de la alimentación eléctrica. Sujete el enchufe con fuerza y desconéctelo del tomacorriente.
- Mantenga las aperturas de ventilación, en la cubierta del electrodoméstico o en la estructura incorporada, despejadas de obstrucciones.
- No almacene sustancias explosivas como latas de aerosol con propulsores inflamables en este electrodoméstico.
- No balancee el electrodoméstico para tirar de él o empujarlo mientras lo transporte.
- Al colocar el electrodoméstico, asegúrese de que el cable de alimentación no se encuentre enganchado o dañado.
- No utilice dispositivos mecánicos u otros medios para acelerar el proceso de descongelado.
- No utilice una secadora de cabello para secar el interior del electrodoméstico ni coloque una candela dentro para remover los olores.
- No utilice aparatos eléctricos dentro de los compartimientos de almacenaje de alimentos del electrodoméstico, a menos que sean del tipo recomendado por el fabricante.
- Asegúrese de que ninguna parte de su cuerpo, como una mano o pie, se atore mientras mueve el electrodoméstico.
- Desconecte el cable de alimentación antes de limpiar el interior o el exterior del electrodoméstico.
- No rocíe agua o sustancias inflamables (pasta dental, alcohol, disolvente, benceno, líquido inflamable, abrasivos, etc.) en el interior o exterior del electrodoméstico al limpiarlo.
- No limpie el electrodoméstico con cepillos, paños o esponjas con superficies ásperas o hechas de material metálico.
- Únicamente personal de servicio calificado del centro de servicios LG Electronics debería desarmar o reparar el electrodoméstico.

Riesgo de incendio y materiales inflamables

- Si se detecta una fuga, evite cualquier llama descubierta o causas potenciales de incendio, y ventile el ambiente en el que se encuentra el electrodoméstico por varios minutos. A manera de evitar la creación de una mezcla de gas y aire inflamable en caso ocurra una fuga en el circuito refrigerante, el tamaño del ambiente en el que el electrodoméstico es usado deberá corresponder a la cantidad de refrigerante usada. El espacio debe ser de 1 m² por cada 8 g de refrigerante R600a dentro del electrodoméstico.
- Fuga del refrigerante fuera de las tuberías podría generar un incendio o causar una explosión.
- La cantidad de refrigerante en su electrodoméstico particular se muestra en la placa de identificación ubicada dentro del mismo.

Instalación

- Este electrodoméstico solo debe ser transportado por dos o más personas que lo sujeten con firmeza.
- Instale el aparato en un piso nivelado y firme.
- No instale el electrodoméstico en un lugar húmedo y polvoriento. No instale ni almacene el electrodoméstico al aire libre ni en un área que esté sujeta a condiciones climáticas, tales como luz directa del sol, viento o lluvia, ni a temperaturas bajo cero.
- No coloque el aparato donde reciba luz solar directa ni lo exponga al calor de aparatos calefactores como estufas o calentadores.
- Sea cuidadoso de no exponer la parte trasera del aparato durante su instalación.
- Instale el aparato en una ubicación donde sea fácil desconectar el enchufe de alimentación.
- Sea cuidadoso de no permitir que la puerta del electrodoméstico se caiga durante el ensamblaje o desmontado.
- Sea cuidadoso de no apretar, aplastar o dañar el cable de alimentación durante el ensamblaje o desmontado de la puerta del electrodoméstico.

- Sea cuidadoso de no dirigir el cable de alimentación hacia arriba o de permitir que el aparato se recueste en él.
- No modifique o extienda el cable de alimentación.
- Asegúrese de que el tomacorriente esté correctamente anclado, y que el contacto a tierra en el cable de alimentación no esté dañado ni removido del enchufe de poder. Para más detalles de conexión a tierra, consulte un centro de información al cliente de LG Electronics.
- Este electrodoméstico está equipado con un cable que cuenta con un conductor y un enchufe de conexión a tierra. El enchufe debe conectarse en una toma de corriente adecuada, correctamente instalada y que tenga la conexión a tierra debida, de conformidad con todos los códigos y las ordenanzas locales.
- Nunca encienda un electrodoméstico mientras éste muestre algún signo defectuoso. En caso de dudas, consulte con su distribuidor.
- Aleje todos los materiales de embalaje, como bolsas plásticas y poliestireno, de los niños. Los materiales de embalaje pueden provocar asfixia.
- No conecte el electrodoméstico a un adaptador de múltiples enchufes que no tenga un cable de alimentación (montado).
- El aparato debe ser conectarse a una línea de alimentación dedicada que tenga fusibles por separado.
- No utilice una base de enchufe múltiple que no esté debidamente conectada a tierra (portátil). Debe cumplir con las especificaciones técnicas del electrodoméstico y solo debe ser poder utilizada con el electrodoméstico.

Funcionamiento

- No utilice el electrodoméstico para ningún propósito (almacenamiento de materiales médicos o experimentales, o transporte) otro que el del almacenamiento doméstico de alimentos.
- Si agua llega a penetrar partes eléctricas del electrodoméstico, desconecte el cable de alimentación y contacte al centro de información al cliente de LG Electronics.

- Desconecte el cable de alimentación durante fuertes tormentas eléctricas, truenos, o cuando no esté en uso por períodos prolongados de tiempo.
- No toque el enchufe ni los controles del aparato con las manos mojadas.
- No doble excesivamente el cable de alimentación ni coloque un objeto pesado sobre él.
- Desconecte inmediatamente el cable de alimentación y contacte a un centro de información al cliente de LG Electronics si detecta un sonido extraño, olor, o humo proveniente del electrodoméstico.
- No coloque sus manos ni objetos metálicos dentro del área que emite el aire frío, la cubierta o la rejilla de liberación de calor en la parte trasera.
- No aplique fuerza excesiva ni impacte la cubierta trasera del electrodoméstico.
- Sea cuidadoso si hay niños cerca al momento de abrir o cerrar la puerta del electrodoméstico. La puerta puede golpear al niño y causar una herida.
- Evite el peligro de niños quedando atrapados dentro del electrodoméstico. Un niño atrapado dentro del electrodoméstico puede sofocarse.
- No coloque animales vivos, como mascotas, dentro del producto.
- No coloque objetos pesados o frágiles, contenedores con líquidos, sustancias combustibles, objetos inflamables (como pueden ser velas, lámparas, etc.), o aparatos calefactores (como estufas, calentadores, etc.) en el electrodoméstico.
- No coloque ningún artículo electrónico (como una secadora o teléfono móvil) dentro del electrodoméstico.
- Si hay una fuga de gas (isobutano, propano, gas natural, etc.), no toque el electrodoméstico o el tomacorriente y ventile el área inmediatamente. Este electrodoméstico utiliza un gas refrigerante (isobutano, R600a). Aún cuando sólo utiliza una pequeña cantidad de gas, éste sigue siendo combustible. La fuga de gas durante el transporte, la instalación o la operación del electrodoméstico puede causar una explosión, incendio, o heridas en caso hayan chispas.

- No utilice ni almacene sustancias inflamables o combustibles (éter, benceno, alcohol, químicos, LPG, aerosol combustible, insecticida, ambientador, cosméticos, etc.) cerca del electrodoméstico.
- Este aparato incorpora una conexión a tierra con fines funcionales.
- Conecte únicamente a un suministro de agua potable.
 - Si lo va a conectar a un suministro de agua, conéctelo solamente a un suministro de agua potable.
- Llénela únicamente con agua potable.
 - Si está usando una máquina de hielo o un depósito dispensador de agua, asegúrese de llenarlo solamente con agua potable.

Eliminación

- Al momento de desechar el electrodoméstico, remueva el empaque de la puerta manteniendo los estantes y cestas en su lugar, así como manteniendo a los niños alejados del electrodoméstico.

PRECAUCIÓN

PRECAUCIÓN

- Para reducir el riesgo de lesiones leves a personas, funcionamiento erróneo, o daños al producto o a la propiedad cuando use este producto, siga las siguientes instrucciones básicas de seguridad:
-

Instalación

- Luego de desempacar, verifique el electrodoméstico por si tiene algún daño que pudo ocurrir durante el tránsito.
- Espere por al menos 3 o 4 horas con el fin de asegurarse de que el circuito del refrigerante es completamente eficiente.
- Mueva el electrodoméstico con cuidado sobre pisos delicados para evitar daños en el piso.

Funcionamiento

- No toque los alimentos congelados o las partes metálicas en el compartimiento del congelador con manos mojadas o húmedas. Esto podría causar congelación.
- No coloque contenedores de vidrio, botellas o latas (especialmente las que contengan bebidas carbonatadas) en el compartimiento del congelador, cajones o bandejas de hielo que estarán expuestos a temperaturas de congelación. Los contenidos podrían expandirse al congelarse, romper el contenedor y provocar lesiones.
- Un impacto podría dañar el vidrio templado en el lado frontal de la puerta del electrodoméstico o los estantes. Si algo se llegará a romper, no lo toque con sus manos.
- No se suba ni se cuelgue de las puertas del electrodoméstico, los espacios de almacenaje o los estantes.
- No almacene una cantidad excesiva de botellas de agua o contenedores para guarniciones en las cestas de la puerta.
- No abra o cierre la puerta del electrodoméstico con fuerza excesiva.
- Si la bisagra de la puerta del electrodoméstico está dañada u opera de forma incorrecta, deje de utilizar el electrodoméstico y contacte a un centro de servicio autorizado.
- Prevenga que animales mordisqueen el cable de alimentación o la manguera de agua.
- Nunca coma alimentos congelados inmediatamente luego de que se saquen del compartimiento del congelador. Existe el riesgo de congelarse o la formación de ampollas por contacto con el frío. **PRIMEROS AUXILIOS:** póngalo inmediatamente bajo el chorro de agua fría. No tire de él.
- Asegúrese de que su mano o pie no se atore al abrir o cerrar la puerta, o puerta-en-puerta, del electrodoméstico.

Mantenimiento

- Este electrodoméstico está equipado con una luz LED interior que no necesita mantenimiento. No remueva la cubierta o la lámpara LED,

en un intento por repararla o cambiarla. Contacte a un centro de información al cliente de LG Electronics.

- No limpie, con agua tibia, los estantes de vidrio o las cubiertas cuando éstas estén frías. Estas pueden fragmentarse al estar expuestas a cambios de temperatura repentinos.
- No introduzca los estantes viendo hacia abajo. Estos podrían caerse.
- Si se forma hielo en el compartimiento del congelador, favor de contactar al servicio al cliente de LG Electronics. No utilice objetos afilados para eliminar ninguna acumulación de escarcha o hielo. No utilice rociadores, dispositivos de calefacción eléctrica tales como calentadores, secadores de pelo, limpiadores a vapor u otras fuentes de calor para descongelar. Las piezas plásticas podrían deformarse.
- Deseche el hielo que se encuentre dentro de la bandeja de hielo en el compartimiento del congelador durante un apagón prolongado.

INSTALACIÓN

Antes de la instalación

Dimensiones y Distancia de Seguridad

Una distancia muy corta entre artículos contiguos podría deteriorar la capacidad de enfriamiento e incrementar los costos de electricidad. Deje un espacio mayor a 50 mm desde cada pared vecina al instalar el electrodoméstico.

ESPAÑOL

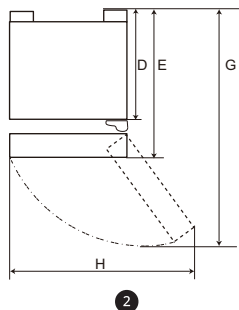
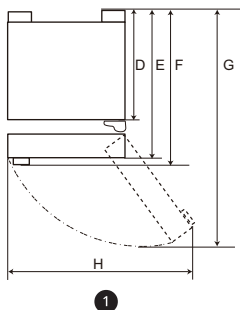
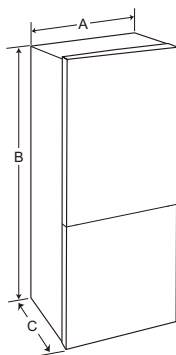

	Tamaño (mm)	
	1	2
A	705	700
B	1 720/1 850	1 720/1 850
C	740	700
D	595	595
E	700	700
F	740	-
G	1 326	1 318
H	1 200	1 160

NOTA

- Puede determinar qué tipo de electrodoméstico es viendo la etiqueta dentro del electrodoméstico.

Temperatura Ambiente

- El electrodoméstico está diseñado para funcionar dentro de un intervalo de temperatura

14 INSTALACIÓN

ambiente limitado que depende de la zona climática.

- Las temperaturas internas podrían verse afectadas por la ubicación del electrodoméstico, la temperatura ambiente, la frecuencia con la que se abre la puerta, entre otras razones.
- La clase de clima se encuentra en la etiqueta de clasificación.

Clase de Clima	Rango de Temperatura Ambiente °C
SN (Templado Extendido)	+10 - +32
N (Templado)	+16 - +32
ST (Subtropical)	+16 - +38 / +18 - +38**
T (Tropical)	+10 - +43* / +16 - +43 / +18 - +43**

* Australia, India, Kenia

** Argentina

NOTA

- Los electrodomésticos clasificados de SN a T están destinados a ser utilizados en una temperatura ambiente entre 10°C y 43°C.

Accesorios

*1 Esta característica está disponible solo en algunos modelos.



1



2



3

1 Soporte del cable *1

2 Tapa de la puerta *1

3 Tapa de la bisagra *1

Reversión de las puertas

Esta característica está disponible solo en algunos modelos.

Su electrodoméstico está diseñado con puertas reversibles, para que se puedan abrir hacia la derecha o la izquierda según el diseño de la cocina.

NOTA

- Si desea revertir las puertas, debe encargarse de ello un miembro del personal cualificado de LG Electronics. En cualquier otro caso, las puertas no estarán cubiertas por la garantía.

Nivelado del electrodoméstico

Ajuste del nivelador

Si el electrodoméstico parece estar desequilibrado, o las puertas no cierran fácilmente, ajuste la inclinación del electrodoméstico usando las instrucciones que aparecen debajo.

- 1 Gire el nivelador a la derecha para elevar ese lado del electrodoméstico o a la izquierda para bajarlo.

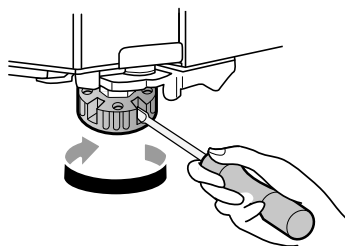

- 2 Abra las puertas y verifíquelas para asegurarse de que se cierran con facilidad.

NOTA

- La nivelación de las puertas podría no ser posible cuando el suelo no está nivelado, o si presenta una construcción débil o deficiente.
- El refrigerador es pesado y debería instalarse sobre una superficie rígida y sólida.

- Algunos suelos de madera podría provocar dificultades de nivelación si son demasiado flexibles.

Conexión a la red de suministro eléctrico

Conectando el Electrodoméstico

Para encender el electrodoméstico, conecte el cable de alimentación al tomacorriente. No duplique la conexión con otros electrodomésticos en el mismo tomacorriente.

NOTA

- Después de haber conectado el cable de suministro eléctrico (o enchufe) al tomacorriente, espere un tiempo suficiente antes de introducir alimentos en el electrodoméstico. Si introduce alimentos antes de que el electrodoméstico se haya enfriado por completo, estos se podrían arruinar.
- Para apagar el electrodoméstico, desconecte el cable de alimentación del tomacorriente.

Moviendo el aparato para su reubicación

Moviendo el Electrodoméstico

1 Saque todos los alimentos del interior del electrodoméstico.

2 Fije el cable.

- Modelos con gancho para cables:
Desconecte el cable de alimentación, colóquelo en el gancho para el cable de alimentación ubicado en la parte trasera o superior del electrodoméstico.
- Modelos sin un gancho para cables:

Extraiga el cable y fije el cable de suministro de alimentación con una cinta adhesiva en el lateral del electrodoméstico, en el que esté ubicado el tomacorriente en el lugar de instalación.

3 Sujete partes como estantes o puertas con cinta adhesiva para prevenir que se caigan mientras mueve el electrodoméstico.

4 Mueva el electrodoméstico cuidadosamente con más de dos personas. Al transportar el electrodoméstico por una distancia larga, manténgalo en posición vertical.

⚠ PRECAUCIÓN

- Mueva el electrodoméstico con cuidado sobre pisos delicados para evitar daños en el piso.
 - Utilice cartón, una alfombrilla o alfombra para evitar arañazos en el piso al instalar o mover el electrodoméstico.
 - No mueva el electrodoméstico en zigzag.

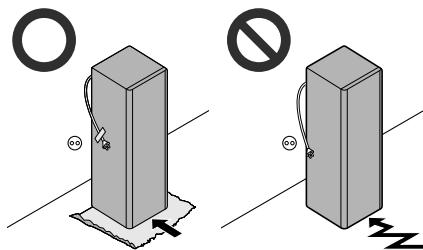

5 Luego de instalar el electrodoméstico, conecte el cable de alimentación a un tomacorriente de la red eléctrica y enciéndalo.

FUNCIONAMIENTO

Antes de su uso

Notas sobre el funcionamiento

- Previo a colocar alimentos en el electrodoméstico, limpie el interior y el exterior del electrodoméstico con agua tibia y un líquido limpiador neutro para eliminar residuos de fábrica.
- Los usuarios deben tener en cuenta que puede formarse escarcha si la puerta no se cierra completamente o si la humedad es alta durante el verano.
- Asegúrese que haya suficiente espacio entre la comida almacenada en la bandeja o cesta de la puerta para permitir que ésta cierre completamente.
- La apertura de la puerta durante largos periodos de tiempo puede provocar un incremento significativo de la temperatura de los compartimientos del electrodoméstico.
- Si el electrodoméstico refrigerante se queda vacío durante largos periodos de tiempo, apague, descongele, limpie, seque, y deje la puerta abierta para prevenir el desarrollo de moho dentro del electrodoméstico.
- Tenga en cuenta que un aumento de la temperatura después de la descongelación tiene un rango permisible en las especificaciones del aparato. Si desea minimizar el impacto en el almacenamiento de alimentos debido a un aumento de temperatura, selle o envuelva los alimentos almacenados en varias capas.

Alarma de Puerta Abierta

Esta característica está disponible solo en algunos modelos.

La alarma suena si la puerta se queda abierta o mal cerrada.

NOTA

- Contacte a un centro de información al cliente de LG Electronics si la alarma continúa sonando aún luego de haber cerrado todas las puertas.
-

Detección de fallos

El electrodoméstico puede detectar problemas automáticamente durante la operación.

NOTA

- Si se detecta un problema, el electrodoméstico no operará y un código de error se mostrará incluso cuando ningún botón sea presionado.
 - Si se indica un error en la pantalla, no desconecte la alimentación. Contacte inmediatamente con un centro de información al cliente de LG Electronics y reporte el código de error. Si se desconecta la alimentación, el técnico de reparación del centro de información al cliente de LG Electronics podría tener dificultades para encontrar el problema.
-

Sugerencia para ahorrar energía

- Para el uso más eficiente de la energía, mantenga todas las piezas internas (p. ej. los contenedores de las puertas, las gavetas y los estantes) en su ubicación original. La alteración de sus posiciones podría resultar en un consumo de energía o desempeño menos eficiente.
- Asegúrese que haya suficiente espacio entre los alimentos almacenados. Esto permite que el aire frío circule de manera pareja, y reduce el gasto de electricidad.
- Almacene alimentos calientes únicamente luego de que estos se hayan enfriado para prevenir condensación o escarcha.

- Al almacenar comida en el congelador, ajuste la temperatura del congelador inferior a la temperatura indicada en el electrodoméstico.
- No configure la temperatura del aparato por debajo de lo necesario.
- No coloque alimentos cerca del sensor de temperatura del compartimiento del refrigerador. Mantenga una distancia de al menos 3 cm del sensor.

Almacenando Alimentos Efectivamente

- Los alimentos podrían congelarse o echarse a perder si se almacenan a la temperatura incorrecta. Ajuste el refrigerador a la temperatura correcta para los alimentos que se almacenan.
- Almacene alimentos congelados o refrigerados dentro de contenedores sellados.
- Revise la fecha de expiración y la etiqueta (instrucciones de almacenaje) previo a almacenar los alimentos en el electrodoméstico.
- No almacene alimentos por largos períodos de tiempo si estos se echan a perder fácilmente a bajas temperaturas.
- No coloque alimentos descongelados en contacto directo con alimentos que ya estén congelados. No almacene cantidades excesivas de alimentos frescos.
- Congele los alimentos en cantidades con tamaños de porción para una congelación más rápida, y un descongelado y procesado más fácil.
- Coloque los alimentos refrigerados o congelados en cada compartimiento del refrigerador o congelador inmediatamente después de su compra.
- Almacene la carne y el pescado crudo en contenedores adecuados en el refrigerador, para que no estén en contacto con otros alimentos ni goteen sobre ellos.
- Los alimentos refrigerados y otros alimentos pueden ser almacenados sobre el cajón para verduras.
- Evite recongelar cualquier alimento que ya ha sido completamente descongelado. Congelar cualquier alimento que ya ha sido completamente descongelado reducirá su sabor y nutrientes.
 - Saque solamente la cantidad de alimentos que necesite. Consume los alimentos descongelados rápidamente. Solo se pueden recongelar luego de ser cocinados.
- Enfríe los alimentos calientes previo a almacenarlos. Si muchos alimentos calientes son introducidos, la temperatura del interior del electrodoméstico puede incrementar y afectar negativamente a otros alimentos almacenados en él.
- No llene demasiado el electrodoméstico. El aire frío no puede circular apropiadamente si el electrodoméstico está muy lleno.
- Si configura una temperatura excesivamente baja para los alimentos, estos podrían congelarse. No elija una temperatura inferior a la necesaria para que los alimentos se puedan almacenar correctamente.
- Si hay compartimientos fríos en el electrodoméstico, no almacene vegetales y frutas con alto contenido de humedad en ellos, pues estos podrían congelarse debido a la baja temperatura.
- Siga siempre las instrucciones del fabricante acerca de la duración permitida de almacenamiento para alimentos congelados. No exceda el tiempo de almacenamiento recomendado para los alimentos.
 - Anote la fecha de almacenamiento, la duración permitida de almacenamiento y el nombre del alimento en el envase para prevenir que se exceda el límite de tiempo de almacenamiento.
- En caso de un apagón, llame a la compañía eléctrica y pregunte cuánto tiempo durará.
 - Evite abrir la puerta mientras no haya energía.
 - Cuando el suministro eléctrico vuelva a la normalidad, revise la condición de los alimentos.
 - Si el corte de electricidad se prolonga, especialmente durante los meses de verano, favor de seguir estas pautas:
 - No coloque alimentos adicionales en el electrodoméstico durante el corte de electricidad.

- Si el corte de electricidad se anuncia y se espera que se prolongue por más de 10 horas, prepare algo de hielo y colóquelo en un contenedor en la bandeja superior del refrigerador.

- Debido al aumento de temperatura en el electrodoméstico durante un corte de electricidad u otra avería, la vida útil de los alimentos se reducirá y su calidad disminuirá. Si fuera necesario, procese los alimentos descongelados y congélelos de nuevo una vez cocinados.

contrario, podría provocarse lesiones a usted o daños a las gavetas.

NOTA

- Para obtener una mejor circulación de aire, introduzca todas las gavetas.
 - La forma de cada gaveta podría ser diferente, insértelas en la posición adecuada.
-

Máxima capacidad de congelación

- Para una máxima capacidad de congelación, ajuste la temperatura del congelador a la configuración más fría de temperatura.
- La función **Express Freeze** permite al congelador alcanzar la máxima capacidad de congelación. Esto suele prolongarse durante 24 horas y se apaga automáticamente.
- **Express Freeze** debe activarse 7 horas antes de que los productos frescos se coloquen en el compartimento del congelador.
- Para congelar alimentos rápidamente, almacene los alimentos en el lado derecho del cajón central. Los alimentos se congelarán lo más rápido posible en el cajón.
- Para obtener una mejor circulación de aire, introduzca todas las partes internas como cestas, cajones y estantes.

Congelación de la Máxima Cantidad de Alimentos

Si almacena grandes cantidades de alimentos, todas las gavetas del congelador deberían retirarse del electrodoméstico y los alimentos deberían apilarse directamente sobre los estantes del congelador en dicho compartimento.

PRECAUCIÓN

- Para remover las gavetas, primer remueva los alimentos de las gavetas y luego tire de las gavetas hacia afuera con cuidado. De lo

Características del producto

La apariencia o los componentes del electrodoméstico pueden variar de modelo a modelo.

Interior

*1 Esta característica está disponible solo en algunos modelos.

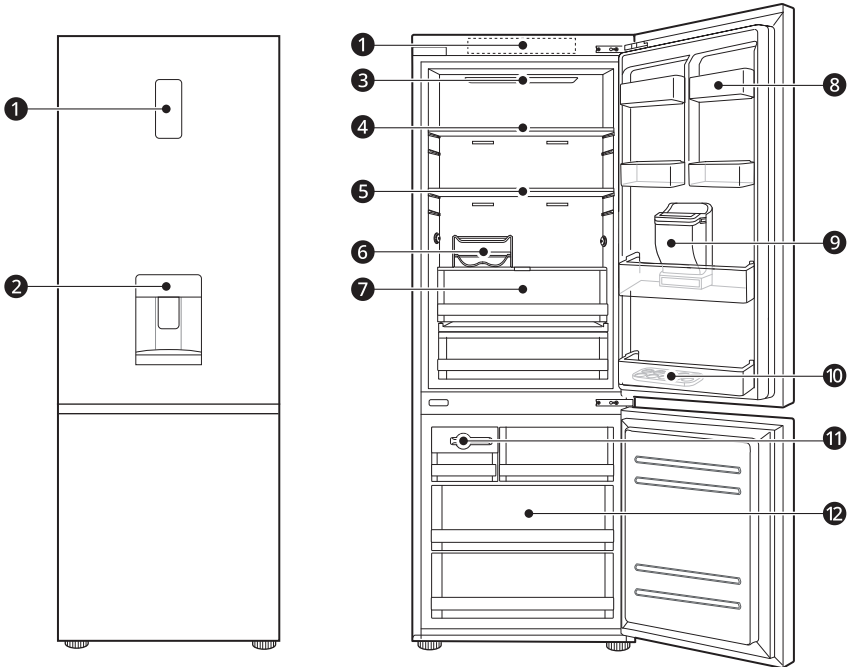

1 Panel de control

Ajusta la temperatura del refrigerador y la temperatura del congelador.

2 Dispensador de Agua *1

Dispensa agua fría.

3 Lámpara LED

Las lámparas LED dentro del refrigerador se iluminan cuando abre la puerta.

4 Cajón del Refrigerador

Almacena alimentos refrigerados y alimentos frescos.

- Almacena los alimentos con mayor contenido de humedad al frente del estante.
- La altura del cajón puede ser ajustada al insertarlo en otra ranura de diferente altura.
- El número de cajones podrá variar entre modelo y modelo.

5 Estante plegable *1

Es ajustable a manera de satisfacer las necesidades de almacenaje individuales.

6 Estante para botellas*1

Almacena contenedores y botellas altas usando el estante para botellas.

⚠ PRECAUCIÓN

- No guarde botellas de poca longitud en el estante para botellas. Podrían caerse y provocar lesiones físicas o daños en el electrodoméstico.
-

7 Cajón del refrigerador

Almacena las frutas y los vegetales para su mantenimiento fresco el mayor tiempo posible.

- El número real de cajones variará de modelo a modelo.

8 Cesto de la Puerta

Almacena paquetes pequeños de alimentos refrigerados, bebidas y recipientes de salsa.

9 Tanque del Dispensador de Agua*1

Almacena el agua suministrada al dispensador. Requiere ser rellenado manualmente.

10 Bandeja de Huevos

Almacena huevos.

- Puede desplazar esta bandeja de huevos a la posición que desee excepto al estante superior del refrigerador o al cajón de vegetales.

11 Máquina de hielo

Aquí es donde el hielo es manualmente producido y almacenado.

12 Cajón del congelador

Almacena alimentos congelados para un almacenamiento más largo.

- Para congelar alimentos rápidamente, almacene los alimentos en el lado derecho del cajón central. Los alimentos se congelarán lo más rápido posible en el cajón.

Panel de control

El panel de control real puede variar de modelo a modelo.

Panel de control y funciones

*1 Esta característica está disponible solo en algunos modelos.

Panel de control 1: En la puerta del refrigerador **Panel de control 2: Dentro del refrigerador**

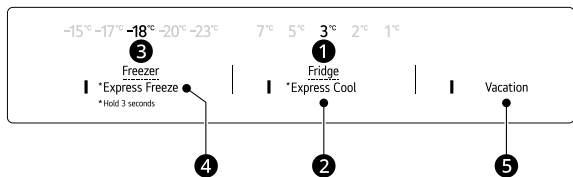
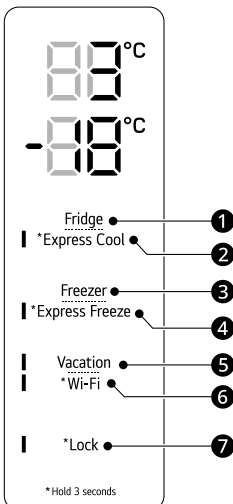
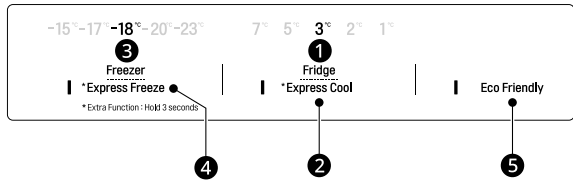
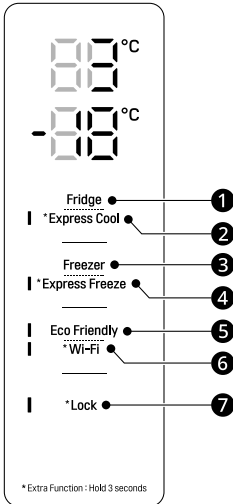

1 Fridge

Presione este botón repetidamente para seleccionar una temperatura deseada entre 1 °C y 7 °C.

- La temperatura predeterminada del refrigerador es 3 °C.

② Express Cool

Esta función permite enfriar rápidamente un gran número de alimentos como frutas, verduras, etc.

- Esta función será activada y desactivada cada vez que presione el botón por 3 segundos.

③ Freezer

Presione este botón repetidamente para seleccionar una temperatura deseada entre -15 °C y -23 °C.

- La temperatura inicial del congelador es -18 °C.

④ Express Freeze

Esta función puede congelar rápidamente una gran cantidad de hielo o alimentos congelados.

- Esta función será activada y desactivada cada vez que presione el botón por 3 segundos.
- Esta función se apaga automáticamente después de que pase una duración de tiempo específica.
- Cuando se enciende este modo, puede que haga ruido y el consumo de energía aumente.

⑤ Vacation

Esta función es útil cuando usted está de vacaciones. Cuando esta función está activada, la temperatura del refrigerador es de 7 °C y la temperatura del congelador de -15 °C. Cuando esta función está desactivada, la temperatura del refrigerador y del congelador regresan al ajuste de temperatura anterior.

- Esta función será activada y desactivada cada vez que presione el botón.
- Cuando esta función está activada, el resto de botones no funcionan, exceptuando los botones **Lock** y **Wi-Fi**.
- **Eco Friendly** se denomina ahora **Vacation**.

⚠ PRECAUCIÓN

- Cuando esta función está activada, tenga cuidado al almacenar alimentos que requieran una temperatura inferior a la temperatura predeterminada.
- Al regresar al hogar, recuerde desactivar esta función para desbloquear los otros botones y restablecer los ajustes de temperatura anteriores del refrigerador.

⑥ Wi-Fi*¹

Este botón le permite al aparato conectarse a una red Wi-Fi doméstica. Vea **SMART FUNCTIONS** para obtener más información acerca de la configuración inicial de la aplicación **LG ThinQ**.

⑦ Lock*¹

Esto bloquea los botones en el panel de control.

- Para bloquear los botones del panel de control, mantenga presionado el botón **Lock** por 3 segundos hasta que la función se active.
- Para desactivar la función, mantenga presionado el botón **Lock** por 3 segundos hasta la función se desactive.

NOTA

- Para una conservación óptima de los alimentos, se recomienda aumentar o disminuir 1 °C o un nivel desde la temperatura predeterminada para cada compartimiento.

- El panel de control se apagará automáticamente para ahorro de energía.
- Si hay algún tipo de contacto con un dedo o con su piel mientras limpia el panel de control, puede que una de las funciones de los botones se active.

Dispensador de Agua

Esta característica está disponible solo en algunos modelos.

Uso del dispensador

Puede dispensar agua presionando la palanca.

- Presione la paleta ❶ del dispensador de agua para obtener agua fría.

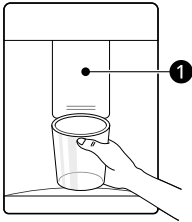

⚠ PRECAUCIÓN

- Mantenga a los niños alejados del dispensador para prevenir que jueguen con los controles o los dañen.
- No utilice una taza de cristal o porcelana al momento de dispensar agua o hielo.

NOTA

- Si el borde de la taza es pequeño, el agua podría salpicar o caer completamente fuera de ella.

Limpiando la Bandeja del Dispensador

Frote todo el área con un paño húmedo. La bandeja del dispensado podría quedar húmeda con facilidad luego de derramarse agua.



Limpiando la Salida del Dispensador

Limpe la salida de dispensador frecuentemente con un paño limpio ya que se puede ensuciar fácilmente.

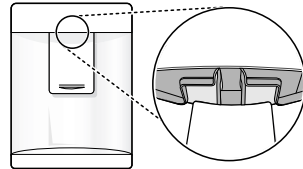

NOTA

- Podría llegar a adherirse pelusa del paño a la salida.

Llenado del depósito de agua

El depósito de agua alberga el agua a dispensar.

- 1 Abra la tapa de la parte superior del tanque de agua.

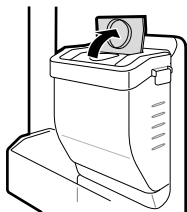

- 2 Llene el tanque con agua potable y cierre la tapa.

⚠ ADVERTENCIA

- Llénelo solo con agua potable. No llene el depósito de agua con bebidas o agua caliente.
- No debe permitir que los niños se acerquen al depósito de agua.

⚠ PRECAUCIÓN

- No aplique una fuerza excesiva ni impactos al remover o ensamblar el depósito de agua.
- Si el agua no sale, llene el depósito de agua con agua potable.

NOTA

- El depósito de agua debería lavarse antes de llenarlo con agua potable.
- Limpie los tanques de agua si no se han utilizado en 48 horas.

Máquina de hielo

Esta característica está disponible solo en algunos modelos.

Uso de la máquina de hielo

Esta característica está disponible solo en algunos modelos.

Aquí es donde el hielo es manualmente producido.

- 1 Sujete la manija de la bandeja de hielo y tire de ella.

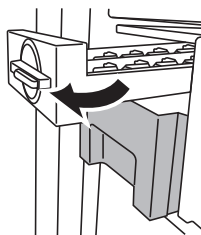

- 2 Llene la charola para hielo con agua potable hasta la línea para agua.

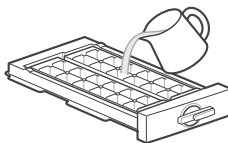

- 3 Coloque la charola para hielo en su posición inicial con cuidado.



- 4 Gire la manija de la máquina de hielo en el sentido de las agujas del reloj.

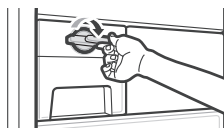

- 5 Levante y remueva el contenedor de hielo ligeramente.

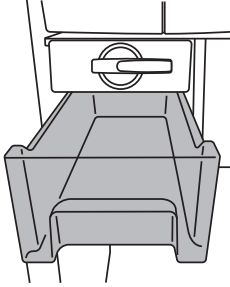

situada en la parte trasera del compartimento en una de las dos direcciones.

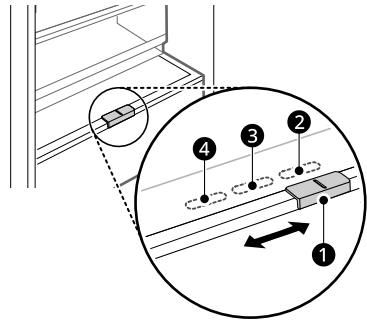

⚠ ADVERTENCIA

- Llénela únicamente con agua potable.

⚠ PRECAUCIÓN

- Tenga cuidado de no torcer la bandeja de hielo con fuerza, ya que puede romperse.
- Si abre y cierra la puerta del congelador con frecuencia, puede que la producción de hielo tome más tiempo.

2 Para guardar verduras. (Recomendado)

3 Para guardar pescado.

4 Para guardar carne

NOTA

- No almacene vegetales y frutas con los modos **Fish** o **Meat** en el compartimento frío pues estos podrían congelarse debido a la baja temperatura.

NOTA

- En caso de que la bandeja de hielo esté sobrecargada, los cubitos de hielo pueden pegarse y ser difíciles de separar.
- Presione el botón **Express Freeze** en el panel de control para producir hielo rápidamente.
- Se puede retirar hielo con facilidad vertiendo agua sobre la bandeja de hielo.

Uso del Balanceador de frío

Esta característica está disponible solo en algunos modelos.

Conserva frutas y verduras frescas. Ajusta el controlador 1 para adaptarse a necesidades individuales de almacenamiento.

Cajón del refrigerador

Uso del Convertidor de frío

Esta característica está disponible solo en algunos modelos.

Al ser un compartimento de refrigerador, la temperatura del **Fresh Converter** se puede regular deslizando la palanca 1, la cual está

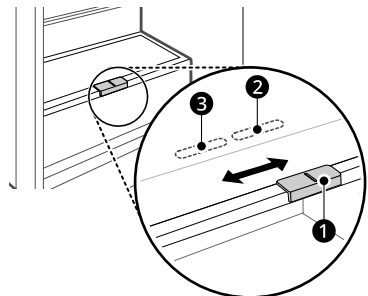

2 Para guardar verduras. (Recomendado)

3 Para almacenar frutas.

Remover/reajustar el cajón del refrigerador

- 1 Retire el contenido del cajón. Sujete la manija del cajón y tire hacia afuera por completo hasta que se detenga.
- 2 Levante la gaveta y remuevala al tirar de ella.

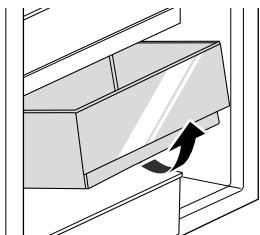

- 3 Recoloque el cajón en el sentido inverso al proceso de extracción.

Cesto de la Puerta

Removiendo/Reajustando del Cesto de la Puerta

- 1 Sostenga ambos bordes de la cesta y retírela levantándola hacia arriba.

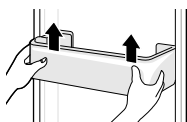

- 2 Recoloque el cesto de la puerta en el sentido inverso al proceso de extracción.

Estante

Uso del Estante Plegable

Esta característica está disponible solo en algunos modelos.

Para almacenar productos más altos, empuje la mitad delantera del estante por debajo de su mitad posterior.

- Tire de la mitad del estante hacia adelante para recuperar el estante completo.

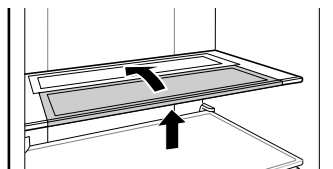

Remover/reajustar el estante plegable

Esta característica está disponible solo en algunos modelos.

- 1 Levante ligeramente la parte frontal del estante plegable y deslícelo hacia dentro.

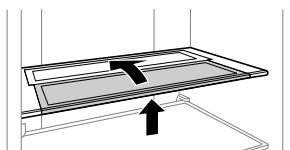

- 2 Rote el estante plegable hacia atrás, levántelo por la izquierda y extráigalo.

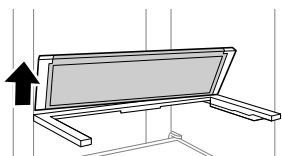

- 3 Agarre el centro del marco del estante, levántelo y extráigalo.

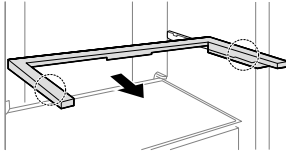

- 2 Levante la gaveta y remuevala al tirar de ella.

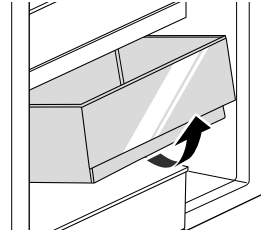

- 4 Móntela en el orden reverso al del proceso de extracción.

- 3 Recoloque el cajón en el sentido inverso al proceso de extracción.

Removiendo/Reajustando el Estante

- 1 Sostenga ambos lados del estante. Levante el estante y retírelo mientras lo saca.

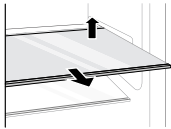

- 2 Vuelva a colocar el estante deslizándolo hacia adentro hasta que encaje en el marco.

Cajón del congelador

Removiendo/reajustando el Cajón del Congelador

- 1 Retire el contenido del cajón. Sujete la manija del cajón y tire hacia afuera por completo hasta que se detenga.

FUNCIONES INTELIGENTES

Aplicación LG ThinQ

Esta función solo está disponible en los modelos con Wi-Fi.

La aplicación **LG ThinQ** le permite comunicarse con el aparato usando un teléfono inteligente.

Características de la aplicación LG ThinQ

Comuníquese con el electrodoméstico desde un teléfono inteligente usando las características inteligentes más convenientes.

Smart Diagnosis

- Si experimenta un problema mientras usa la aplicación, esta función smart diagnosis le ayudará a diagnosticar el problema.

Configuración

- Le permite configurar varias opciones en el electrodoméstico y en la aplicación.

NOTA

- En los siguientes casos, debe actualizar la información de la red para cada electrodoméstico en la aplicación **LG ThinQ** bajo **Tarjetas del dispositivo > Configuraciones > Cambiar red**.
 - el router inalámbrico ha sido cambiado
 - la contraseña del router inalámbrico ha sido cambiada
 - el proveedor de servicio de internet ha sido cambiado
- La aplicación está sujeta a cambios con propósito de mejoras en el electrodoméstico sin previo aviso a los usuarios.
- Algunas características pueden variar dependiendo del modelo.

Instalación de la aplicación LG ThinQ y conexión de un electrodoméstico LG

Modelos con código QR

Escanee el código QR que trae el producto con la cámara o una aplicación lectora de códigos QR en su teléfono inteligente.

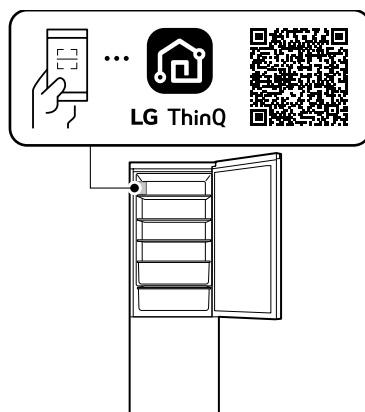

Modelos sin código QR

- 1 Busque la aplicación **LG ThinQ** en la tienda Google Play o Apple App Store e instálela en su teléfono inteligente.
- 2 Ejecute la aplicación **LG ThinQ** e inicie sesión con su cuenta actual, o cree una cuenta LG para iniciar sesión.
- 3 Pulse el botón agregar (+) en la aplicación **LG ThinQ** para conectar su electrodoméstico LG. Siga las instrucciones en la aplicación y complete el proceso.

NOTA

- Para verificar la conexión Wi-Fi, compruebe que el indicador Wi-Fi del panel de control esté iluminado.

- El electrodoméstico funciona únicamente con redes Wi-Fi de 2,4 GHz. Contacte a su proveedor de servicios de internet o verifique el manual del enrutador inalámbrico para revisar la frecuencia de su red.
- **LG ThinQ** no es responsable de ningún problema de conexión de red ni de errores, fallos o anomalías causadas por la misma.
- El entorno inalámbrico circundante puede hacer que el servicio de red inalámbrica se ejecute lentamente.
- Si la distancia entre el electrodoméstico y el enrutador inalámbrico es muy grande, la señal será débil. Puede que le tome más tiempo conectarse o que falle la instalación.
- Si el electrodoméstico está teniendo problemas para conectarse a la red Wi-Fi, puede que éste se encuentre muy lejos del enrutador. Compre un amplificador Wi-Fi (extensión de rango) para mejorar la fuerza de la señal Wi-Fi.
- La conexión de red puede no funcionar apropiadamente dependiendo del servicio del proveedor de internet.
- La conexión Wi-Fi puede no llevarse a cabo o puede ser interrumpida debido al entorno de la red de casa.
- El electrodoméstico no puede conectarse debido a problemas con la transmisión de la señal inalámbrica. Desconecte el electrodoméstico y espere alrededor de un minuto previo a intentarlo de nuevo.
- Si el cortafuegos de su enrutador inalámbrico está activado, desactívelo o añada una excepción a éste.
- El nombre de la red inalámbrica (SSID) debe ser una combinación de letras y números. (No utilice caracteres especiales)
- La interfaz de usuario (IU) del teléfono inteligente puede variar dependiendo del sistema operativo (OS) del móvil y del fabricante.
- Puede que no logre configurar la red si el protocolo de seguridad del router está en **WEP**. Por favor cambie este protocolo por otro (es recomendado el **WPA2**) y conecte el producto de nuevo.
- Para desactivar la función de Wi-Fi, mantenga presionado el botón **Wi-Fi** durante 3 segundos. El indicador Wi-Fi se apagará.
- Para reconectar el electrodoméstico o agregar otro usuario, mantenga presionado el botón **Wi-Fi** por 3 segundos para un apagado temporal. Ejecute la aplicación **LG ThinQ** y siga las instrucciones en la aplicación para registrar el electrodoméstico.

Regulación Telecom

La operación de este equipo está sujeta a las siguientes dos condiciones:

- (1) es posible que este equipo o dispositivo no cause interferencia perjudicial y
- (2) este equipo o dispositivo debe aceptar cualquier interferencia, incluyendo la que pueda causar su operación no deseada.

Software de Código Abierto

Para obtener el código fuente bajo GPL, LGPL, MPL y otras licencias de código abierto que tienen la obligación de divulgar el código fuente, que está contenido en este producto, y para acceder a todos los términos de la licencia, avisos sobre derechos de autor y otros documentos relevantes, favor de visitar <https://opensource.lge.com>.

LG Electronics también le proporcionará el código abierto en un CD-ROM por un costo que cubra los gastos de dicha distribución (como el costo del medio, del envío y de la manipulación) una vez realizado el pedido por correo electrónico a la dirección opensource@lge.com.

Esta oferta es válida para cualquier persona que reciba esta información por un período de tres años luego de nuestro último envío de este producto.

Smart Diagnosis

Esta característica está disponible solo en algunos modelos.

Use esta función para ayudarle a diagnosticar y solucionar problemas con su aparato.

NOTA

- Por motivos no atribuibles a negligencias de LGE, el servicio podría no funcionar debido a factores externos como, entre otros, no disponibilidad de red Wi-Fi, desconexión de la red Wi-Fi, política local de la tienda de apps, o no disponibilidad de la app.
- La función podría estar sujeta a cambios sin previo aviso y podría presentar una forma diferente dependiendo de dónde se encuentre usted ubicado.

Uso de LG ThinQ para diagnosticar problemas

Si experimenta un problema con su aparato equipado con Wi-Fi, puede transmitir datos de resolución de problemas a un teléfono inteligente usando la aplicación **LG ThinQ**.

- Ejecute la aplicación **LG ThinQ** y seleccione la función **Smart Diagnosis** en el menú. Siga las instrucciones que se proporcionan en la aplicación **LG ThinQ**.

Uso de diagnóstico audible para diagnosticar problemas

*1 Este panel de control está disponible solo en algunos modelos.

Siga las instrucciones que aparece debajo para usar el método de diagnóstico audible.

- Ejecute la aplicación **LG ThinQ** y seleccione la función **Smart Diagnosis** en el menú. Siga las instrucciones para el diagnóstico audible que se proporcionan en la aplicación **LG ThinQ**.

Panel de control 1: En la puerta del refrigerador*1

- 1 Presione el botón **Lock** para activar la función de bloqueo.
 - Si la pantalla ha sido bloqueada por más de 5 minutos, entonces necesitarás desbloquear el seguro y luego reactivarla.

- 2 Presione y mantenga pulsado el botón **Freezer** durante 3 segundos o más.

- 3 Abra la puerta y luego sostenga el teléfono cerca del orificio del altavoz.

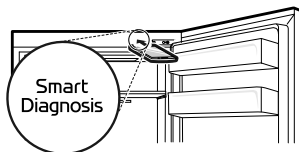

- 4 Luego de que la transferencia de datos haya finalizado, el diagnóstico se mostrará en la aplicación.

Panel de control 2: Dentro del refrigerador*1

- 1 Abra la puerta del refrigerador.
- 2 Presione el botón **Vacation**.
 - Si la puerta se abrió por más de 60 segundos, cierre la puerta y repita los pasos 1 y 2.
 - **Eco Friendly** se denomina ahora **Vacation**.

- 3 Sostenga el teléfono cerca del orificio del altavoz.

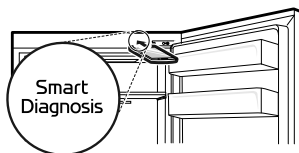

- 4 Presione y deje pulsado el botón **Freezer** durante 3 segundos o más mientras sostiene su teléfono junto al altavoz hasta que la transferencia de datos haya finalizado.

- 5** Luego de que la transferencia de datos haya finalizado, el diagnóstico se mostrará en la aplicación.

NOTA

- Para obtener los mejores resultados posibles, no mueva el teléfono mientras los tonos se están transmitiendo.
-

MANTENIMIENTO

Limpeza

Consejos de limpieza general

- La descongelación manual, el mantenimiento o la limpieza del electrodoméstico mientras se almacenan los alimentos en el congelador puede elevar la temperatura de los alimentos y reducir su vida útil.
- Limpie regularmente cualquier superficie que pueda entrar en contacto con alimentos.
- Al limpiar el interior o el exterior del electrodoméstico, no lo haga con un cepillo áspero, pasta dental, o materiales inflamables. No utilice agentes de limpieza que contengan sustancias inflamables. Esto podría causar decoloración o daños al electrodoméstico.
 - Sustancias inflamables: alcohol (etanol, metanol, alcohol isopropílico, alcohol isobutílico, etc.), disolvente, blanqueador, benceno, líquido inflamable, abrasivos, etc.
- Luego de la limpieza, verifique si el cable de poder está dañado.

Limpeza del exterior

- Cuando se limpien las ranuras de ventilación del electrodoméstico mediante aspirado, el enchufe de suministro eléctrico debe ser desconectado del tomacorriente para evitar cualquier descarga estática que pueda dañar las partes eléctricas o causar una descarga eléctrica. Se recomienda la limpieza regular de las cubiertas de ventilación para mantener un funcionamiento fiable y eficiente de la unidad.
- Mantenga limpias las ranuras de ventilación del exterior del electrodoméstico. Las ranuras de ventilación bloqueadas pueden provocar incendios o daños al electrodoméstico.
- Para el exterior del aparato, use una esponja limpia o un trapo suave y un detergente suave en agua tibia. No utilice limpiadores abrasivos ni ásperos. Seque bien con un trapo suave. No utilice trapos contaminados cuando limpie las puertas de acero inoxidable. Use siempre un trapo dedicado y limpie en la misma dirección

que el grano. Esto ayuda a reducir las manchas en la superficie y el deslustre.

Limpeza del interior

- Antes de retirar una caja o bandeja del interior del electrodoméstico, remueva todos los alimentos almacenados en ella para prevenir una lesión personal o un daño al electrodoméstico. De lo contrario, podría ocurrir una lesión debido al peso de los alimentos almacenados.
- Desprenda las cajas y bandejas, límpielas con agua y un detergente neutro, y luego séquelas suficientemente previo a reubicarlas.
- Frote regularmente las juntas de la puerta y los sellados de la puerta con agua y un detergente neutro.
- Derrames o manchas en la cesta de la puerta deben ser limpiadas pues estas pueden comprometer el almacenaje en ella e incluso dañarla.
- Nunca limpie las cajas, cestas de la puerta o contenedores en el lavaplatos o con agua caliente. Las partes podrían deformarse y el cristal podría romperse debido al calor.
- El sistema de descongelado automático del electrodoméstico asegura que el compartimiento se mantenga libre de acumulaciones de hielo bajo condiciones normales de operación. No necesita ser descongelado manualmente por los usuarios.

SOLUCIÓN DE PROBLEMAS

Antes de solicitar asistencia técnica

Refrigeración

Síntomas	Causa posible y solución
No hay refrigeración o congelado.	¿Hay una interrupción de energía? <ul style="list-style-type: none"> Revise la energía de otros electrodomésticos.
	El electrodoméstico está desenchufado. <ul style="list-style-type: none"> Conecte apropiadamente el enchufe de poder en el tomacorrientes.
	Es posible que se haya fundido un fusible en su hogar o que se haya disparado el disyuntor. O bien, el electrodoméstico está conectado a un tomacorriente GFCI (Interruptor de circuito de falla a tierra), y el disyuntor del tomacorriente se ha disparado. <ul style="list-style-type: none"> Verifique la caja eléctrica principal y reemplace el fusible o reinicie el disyuntor. No aumente la capacidad del fusible. Si el problema es una sobrecarga del circuito, haga que un electricista calificado lo corrija. Reinicie el disyuntor en el GFCI. Si el problema persiste, comuníquese con un electricista.
La refrigeración o el congelado es pobre.	¿Está el refrigerador o congelador configurado a la temperatura más alta? <ul style="list-style-type: none"> Ajuste la temperatura del refrigerador o congelador a una configuración más fría.
	¿Está el electrodoméstico expuesto a luz solar directa, o cerca de un objeto que genera calor como un horno de cocina o calentador? <ul style="list-style-type: none"> Revise el área de la instalación y reinstálelo alejado de los objetos generadores de calor.
	¿Almacenó alimentos calientes sin enfriarlos primero? <ul style="list-style-type: none"> Enfríe los alimentos primero previo a colocarlos en el compartimiento del refrigerador o congelador.
	¿Colocó muchos alimentos dentro? <ul style="list-style-type: none"> Mantenga un espacio apropiado entre los alimentos.
	¿Están completamente cerradas las puertas del electrodoméstico? <ul style="list-style-type: none"> Cierre completamente la puerta y asegúrese de que la comida almacenada no la esté obstruyendo.
	¿Hay suficiente espacio alrededor del electrodoméstico? <ul style="list-style-type: none"> Ajuste la ubicación de instalación para dejar suficiente espacio alrededor del electrodoméstico.

Síntomas	Causa posible y solución
El electrodoméstico contiene un mal olor.	¿Está la temperatura del refrigerador o congelador configurada a Caliente? <ul style="list-style-type: none"> Ajuste la temperatura del refrigerador o congelador a una configuración más fría.
	¿Colocó muchos alimentos con fuerte olor dentro? <ul style="list-style-type: none"> Almacene alimentos con olores fuertes dentro de contenedores sellados.
	Podrían haberse echado a perder vegetales o frutas dentro de la caja. <ul style="list-style-type: none"> Deseche los vegetales descompuestos y limpie la caja de los vegetales. No almacene vegetales por mucho tiempo en la caja de vegetales.

Agua

Síntomas	Causa posible y solución
No sale agua.	El tanque dispensador de agua podría estar vacío. (Solamente modelos no conectados) <ul style="list-style-type: none"> Llene el tanque dispensador de agua.

Condensación y escarcha

Síntomas	Causa posible y solución
Hay condensación dentro del electrodoméstico o en la parte inferior de la cubierta de la caja para vegetales.	¿Almacenó alimentos calientes sin enfriarlos primero? <ul style="list-style-type: none"> Enfríe los alimentos calientes previo a colocarlos en el refrigerador o congelador.
	¿Dejó la puerta del electrodoméstico abierta? <ul style="list-style-type: none"> Aunque la condensación desaparecerá pronto luego de que cierre la puerta del electrodoméstico, siempre puede limpiarla con un paño seco.
	¿Abre las puertas del electrodoméstico muy frecuentemente? <ul style="list-style-type: none"> Se puede formar condensación debido a la diferencia de temperatura del exterior. Limpie toda la humedad con un paño seco y no abra las puertas con demasiada frecuencia.
	¿Introdujo alimentos calientes o húmedos en el interior sin haberlos sellado en un contenedor? <ul style="list-style-type: none"> Almacene alimentos en contenedores cubiertos o sellados.

Síntomas	Causa posible y solución
Se ha formado escarcha en el compartimiento del congelador.	Las puertas podrían no haberse cerrado correctamente. <ul style="list-style-type: none"> • Revise que no hayan alimentos dentro del electrodoméstico bloqueando la puerta y asegúrese que la puerta esté cerrada apropiadamente.
	¿Almacenó alimentos calientes sin enfriarlos primero? <ul style="list-style-type: none"> • Enfríe los alimentos primero previo a colocarlos en el compartimiento del refrigerador o congelador.
	¿Está bloqueada la entrada o salida de aire del compartimiento del congelador? <ul style="list-style-type: none"> • Asegúrese de que la entrada o salida de aire no esté bloqueada para que el aire pueda circular en el interior.
	¿Está el compartimiento del congelador sobrellenado? <ul style="list-style-type: none"> • Mantenga un espacio apropiado entre los artículos.
Escarcha o condensación se ha formado dentro o fuera del electrodoméstico.	¿Abrió y cerró la puerta del electrodoméstico frecuentemente, o acaso ésta no ha sido cerrada correctamente? <ul style="list-style-type: none"> • Puede formarse escarcha o condensación si el aire exterior penetra el interior del electrodoméstico. No abra las puertas demasiado frecuentemente.
	¿Es el ambiente de instalación húmedo? <ul style="list-style-type: none"> • Condensación puede aparecer en el exterior del electrodoméstico si el área de instalación es muy húmeda o durante un día húmedo como los días lluviosos. Limpie toda la humedad con un paño seco.
La parte frontal o lateral del electrodoméstico está caliente.	Hay tuberías anti condensación ubicadas en estas áreas del electrodoméstico para reducir la formación de condensación alrededor del área de la puerta. <ul style="list-style-type: none"> • La tubería de liberación de calor para prevenir condensación está instalada al frente y al lado del electrodoméstico. Puede sentirla particularmente caliente luego de que el electrodoméstico ha sido instalado o durante el verano. Puede estar seguro de que este no es un problema y es bastante normal.
Hay agua dentro o fuera del electrodoméstico.	¿Hay una fuga de agua alrededor del electrodoméstico? <ul style="list-style-type: none"> • Verifique si el agua se ha fugado del lavaplatos o de algún otro lugar.
	¿Hay agua en la parte inferior del electrodoméstico? <ul style="list-style-type: none"> • Verifique si el agua proviene de comida descongelada o de un contenedor que haya caído o esté roto.

Piezas y funciones

Síntomas	Causa posible y solución
La puerta del electrodoméstico no está cerrada correctamente.	¿Está el electrodoméstico inclinado hacia el frente? <ul style="list-style-type: none"> Ajuste las patas delanteras para levantar levemente la parte frontal.
	¿Fueron las cajas armadas apropiadamente? <ul style="list-style-type: none"> Readecúe las cajas de ser necesario.
	¿Cerró la puerta con fuerza excesiva? <ul style="list-style-type: none"> Si aplica mucha fuerza o velocidad al cerrar la puerta, ésta podría permanecer levemente abierta previo a cerrarse. Asegúrese de no cerrar la puerta de golpe. Cierre sin fuerza.
Es difícil abrir la puerta del electrodoméstico.	¿Abrió la puerta justo después de haberla cerrado? <ul style="list-style-type: none"> Si intenta abrir la puerta del electrodoméstico durante el primer minuto luego de haberla cerrado, puede que tenga dificultades debido a la presión dentro del mismo. Intente abrir la puerta del electrodoméstico de nuevo en unos minutos para que la presión interna se estabilice.
La lámpara interior del electrodoméstico no enciende.	Error en lámpara <ul style="list-style-type: none"> Cierre la puerta y ábrala de nuevo. Si la lámpara no se enciende, favor de comunicarse con el centro de servicio al cliente de LG Electronics. No intente quitar la lámpara.

Ruidos

Síntomas	Causa posible y solución
El electrodoméstico es ruidoso y genera sonidos anormales.	¿Está el electrodoméstico instalado en un piso flojo o incorrectamente nivelado? <ul style="list-style-type: none"> Instale el aparato en un piso nivelado y firme.
	¿La parte posterior del electrodoméstico toca la pared? <ul style="list-style-type: none"> Ajuste la posición de instalación para dejar suficiente espacio alrededor del electrodoméstico.
	¿Hay objetos dispersos detrás del electrodoméstico? <ul style="list-style-type: none"> Remueva los objetos dispersos de la parte trasera del electrodoméstico.
	¿Hay un objeto en la superficie superior del electrodoméstico? <ul style="list-style-type: none"> Remueva el objeto de la superficie superior del electrodoméstico.
Ruidos de clic.	El control de descongelado hará clic cuando el ciclo de descongelado automático inicie y termine. El control de termostato (o control del electrodoméstico en algunos modelos) también hará clic cuando éste se encuentre en un ciclo de encendido y apagado. <ul style="list-style-type: none"> Operación Normal

Síntomas	Causa posible y solución
Ruidos de golpeteos.	<p>El electrodoméstico no está posicionado de forma pareja en el piso.</p> <ul style="list-style-type: none"> El piso es débil o irregular o las patas de nivelación deben ajustarse.
	<p>El electrodoméstico con un compresor fue movido durante la operación.</p> <ul style="list-style-type: none"> Operación normal. Si el compresor no deja de dar golpeteos luego de tres minutos, apague el electrodoméstico y luego vuélvalo a encender.
Ruidos de susurro	<p>El motor del ventilador del vaporizador está circulando aire a través del compartimiento del refrigerador y del congelador.</p> <ul style="list-style-type: none"> Operación Normal
	<p>El aire para la condensación está siendo forzado por un ventilador de condensación.</p> <ul style="list-style-type: none"> Operación Normal
Ruidos de borboteo	<p>El flujo del electrodoméstico a través del sistema de enfriado.</p> <ul style="list-style-type: none"> Operación Normal
Ruidos de golpeteo	<p>La contracción y expansión de las paredes internas debido a cambios en temperatura.</p> <ul style="list-style-type: none"> Operación Normal
Vibrando	<p>Si la parte trasera o lateral del electrodoméstico está tocando un gabinete o pared, algunas de las vibraciones normales pueden emitir un sonido perceptible.</p> <ul style="list-style-type: none"> Para eliminar el ruido, asegúrese de que la parte trasera y de los lados no esté haciendo contacto con ninguna pared o gabinete.

Wi-Fi

Síntomas	Causa posible y solución
El electrodoméstico de su hogar y su teléfono inteligente no están conectados a la red Wi-Fi.	<p>La contraseña para la red Wi-Fi a la que se está intentando conectar es incorrecta.</p> <ul style="list-style-type: none"> Busque la red Wi-Fi conectada a su teléfono inteligente y remuévala, luego registre su electrodoméstico en LG ThinQ.
	<p>Los Datos Móviles para su teléfono inteligente están activados.</p> <ul style="list-style-type: none"> Desactive la Datos Móviles en su teléfono inteligente y registre el electrodoméstico utilizando la red Wi-Fi.
	<p>El nombre de la red inalámbrica (SSID) se ha configurado incorrectamente.</p> <ul style="list-style-type: none"> El nombre de la red inalámbrica (SSID) debe ser una combinación de letras y números. (No utilice caracteres especiales)

Síntomas	Causa posible y solución
El electrodoméstico de su hogar y su teléfono inteligente no están conectados a la red Wi-Fi.	La frecuencia del enrutador no es de 2,4 GHz. <ul style="list-style-type: none">• Sólo se admite una frecuencia de enrutador de 2,4 GHz. Configure el enrutador inalámbrico a 2,4 GHz y conecte el electrodoméstico a éste. Para verificar la frecuencia del enrutador, consulte con su proveedor de servicios de internet o con el fabricante del enrutador.
	La distancia entre el enrutador y el electrodoméstico es muy grande. <ul style="list-style-type: none">• Si la distancia entre el electrodoméstico y el enrutador es muy grande, la señal puede ser débil y puede que no se configure la conexión correctamente. Reubique el enrutador a manera de que esté más cerca del electrodoméstico.

ANEXOS

Información

Especificación

La apariencia y especificaciones contenidas en este manual podrían variar debido a las mejoras constantes aplicadas al producto.

N.º modelo	LB45SGN LB45SPT	GB45SPP GB45SPT
Voltaje	127 V~	127 V~
Frecuencia	60 Hz	60 Hz
Corriente nominal	2,7 A	2,9 A
Consumo en fase de deshielo	190 W	190 W

