



MANUAL DE INSTRUÇÕES

Segurança e Referência

LED TV*

* TV LG LED usa a melhor tecnologia de LED backlight.

Antes de ligar seu aparelho, por favor, leia cuidadosamente este manual e mantenha-o para futuras referências.

65QNED90SPA
75QNED90SPA

75QNED99SPA
86QNED99SPA



Para sua maior comodidade, solicite a instalação de seu produto (verifique as condições e disponibilidade) através do nosso site www.lg.com/br no item **Suporte** ou entre em contato com o **SAC**.

Copyright © 2021 LG Electronics Inc. Todos os direitos reservados.

MFL71793643 REV.02 MAI/22 (MP)



Conteúdo

Apresentação	3	Caso ocorra alguma das situações abaixo, desconecte imediatamente a TV da tomada e entre em contato com o SAC	5	Controle Remoto.....	10
Prezado Consumidor	3	Movimentação.....	5	Conexões	12
Meio Ambiente	3	Limpeza	6	Conexão HDMI	12
Aviso importante.....	3	Iniciando	6	Dispositivos externos.....	13
Informações da Compra.....	3	Movimentação e Transporte da TV..	6	Suporte	13
Importantes Instruções de Segurança	3	Montando em uma mesa	7	Software Livre.....	13
Instruções de Segurança	4	Montando em uma Parede.....	8	Solução de problemas	13
Não coloque a TV e seus acessórios nestes ambientes:.....	4	ANTENNA/CABLE	9	Regulamentos	14
Ventilação	4	Usando a TV	9	Certificação Anatel.....	15
Cabo de força.....	5	Ligando a TV	9	Certificação Anatel.....	15
Pilhas e acessórios.....	5			Licenças	15
				Certificado de Garantia	16

Antes de ligar a TV, leia atentamente este manual...

- Leia o manual atentamente antes de ligar a TV e guarde-o para futuras referências.
- No site faça o download do manual incluindo instalação, uso, solução de problemas, especificações, licença, etc. e visualize seu conteúdo no PC ou dispositivo móvel.

Guia do Usuário na TV

Para mais informações sobre a TV e suas funções, acesse o **Guia do Usuário** embutido no produto (dependendo do modelo). Para acessar pressione  ⇒ **(acesse)**  ⇒ **Suporte** ⇒ **Guia do usuário**.

Itens opcionais

- Itens vendidos separadamente podem ser alterados ou modificados para melhoria da qualidade sem qualquer notificação. Entre em contato com seu revendedor para comprá-los. Esses dispositivos funcionam apenas com alguns modelos.
- O nome ou design do modelo pode ser alterado dependendo da atualização das funções do produto, circunstâncias do fabricante ou políticas internas.
- Cabos de conexão para antenas e dispositivos externos não são fornecidos e devem ser adquiridos separadamente.

Nota

- As especificações do produto ou o conteúdo deste manual podem ser alterados sem aviso prévio devido à atualização das funções do produto.
- Os itens fornecidos com o seu produto podem variar dependendo do modelo.
- As imagens exibidas no manual podem ser diferentes da TV.

Apresentação

Prezado Consumidor

Parabéns e bem-vindo à Família LG, você está levando para sua casa um produto de alta tecnologia e de fácil operação. Usufrua de todos os recursos lendo atentamente este manual e seguindo as orientações aqui descritas. Se ainda surgirem dúvidas, acesse o Guia do Usuário na TV ou Fale Conosco.

Meio Ambiente

Somos uma empresa preocupada com o meio ambiente. O nosso compromisso é promover o aprimoramento contínuo, procurando desenvolver produtos com o máximo de materiais recicláveis. A sua consciência ambiental também é importante, destine esses materiais de forma adequada. Siga as dicas abaixo e colabore com o meio ambiente:

1. Manuais e Embalagens

Os materiais utilizados nas embalagens (manuais, caixas de papelão, plásticos, sacos e calços de EPS - isopor) dos produtos LG são 100% recicláveis. Procure fazer esse descarte preferencialmente em recicladores especializados.

2. Produto, Pilhas e Baterias

- 1 Não é recomendável o descarte de pilhas ou baterias em lixo comum.
- 2 Após o uso, estes itens devem ser descartados de forma adequada, sob o risco de ocasionarem danos ao meio ambiente e à saúde humana (Resolução Conama 401/2008).
- 3 No fim de sua vida útil descarte o produto de forma adequada, sob pena de ocasionar danos ao meio ambiente e à saúde humana.



3. Programa Coleta Inteligente

- 1 A LG criou o Programa Coleta Inteligente, para facilitar e viabilizar o descarte ambientalmente adequado de produtos, pilhas e baterias.

- 2 Através do Programa Coleta Inteligente, a LG disponibiliza pontos de coleta em localidades diversas, incluindo assistências técnicas autorizadas da LG Electronics. Para mais informações visite o site www.lg.com/br/suporte/coleta-seletiva ou contate nosso SAC através do número **4004-5400** (Capitais e Regiões metropolitanas) ou **0800-707-5454** (demais localidades).

⚠ Aviso importante

Evite o uso prolongado do aparelho com volume superior a 85 dB. Os níveis de ruído acima deste valor são prejudiciais à audição.

Informações da Compra

O nome do modelo e o número de série estão impressos na etiqueta principal. Anote estas informações na NF e guarde-a para futuras consultas.

Importantes Instruções de Segurança

- Leia estas instruções.
- Guarde estas instruções.
- Preste atenção a todas as instruções.
- Siga todas as instruções.
- Não use o produto próximo da água.
- Use somente pano seco para limpar.
- Não obstrua as aberturas de ventilação. Instale de acordo com as instruções do fabricante.
- Não instale próximo de fontes de calor, como radiadores, registros de calor, fogões ou outros produtos (incluindo amplificadores) que produzam calor.
- O cabo de força fornecido está de acordo com a NBR 14.136.
- Proteja o cabo de força de qualquer tipo de estresse físico ou mecânico (ser pisado, torcido, esmagado e etc.), não cole qualquer tipo de material condutor e ao manuseá-lo para conectar ou desconectar, faça sempre usando o plugue, nunca puxando pelo fio.

- Use somente acessórios indicados/certificados pelo fabricante.
- Desconecte a TV da tomada elétrica durante tempestades com raios ou quando não for usada por um longo período de tempo.
- Encaminhe todos os serviços de manutenção somente para pessoal qualificado. A manutenção é necessária quando o aparelho for danificado de alguma forma, como cabo de força ou plugue danificado, líquido derramado ou objetos caíram no aparelho, foi exposto à chuva ou umidade, não funciona normalmente ou caiu.
- Use apenas carrinho, pedestal, tripé, suporte ou mesa especificada pelo fabricante ou vendido com o aparelho. Quando um carrinho for usado, tenha cuidado ao mover a combinação carrinho / aparelho para evitar ferimentos por tombamento.



S3125A

Instruções de Segurança



CUIDADO
RISCO DE CHOQUE ELÉTRICO. NÃO ABRA!



CUIDADO: PARA REDUZIR O RISCO DE CHOQUE ELÉTRICO, NÃO REMOVA A TAMPA TRASEIRA. NÃO INSIRA OBJETOS DENTRO DO APARELHO. NÃO EXISTEM PEÇAS PARA AJUSTE PELO USUÁRIO. ENCAMINHE-O AO SERVIÇO TÉCNICO AUTORIZADO.



O sinal em forma de raio é destinado a alertar o usuário para a presença de tensões perigosas no interior do aparelho. Tocar nos componentes internos poderá resultar em choque elétrico.



O ponto de exclamação é destinado a alertar o usuário para a existência de instruções importantes de uso.

ATENÇÃO: PARA REDUZIR O RISCO DE CHOQUE ELÉTRICO OU INCÊNDIO, NÃO EXPONHA ESTE EQUIPAMENTO À CHUVA OU UMIDADE.

PARA EVITAR A PROPAGAÇÃO DE FOGO, MANTENHA VELAS OU OUTROS PRODUTOS QUE PRODUZAM CHAMAS LONGE DESTA EQUIPAMENTO.

Não coloque a TV e seus acessórios nestes ambientes:

- Em ambientes com luz solar direta.
- Em áreas com alta umidade, como banheiros.
- Próximo a qualquer fonte de calor, como fogões, velas, chamas de qualquer tipo ou outro dispositivo que produza calor.
- Próximo a balcões de cozinha ou umidificadores, pois o produto pode ser exposto a vapor ou óleo.
- Uma área exposta a chuva ou vento.
- Não exponha o produto a gotejamentos ou pingos d'água, objetos cheios de água como vasos ou taças por cima do aparelho (ex: em prateleiras acima do aparelho).
- Não instale este produto próximo a itens inflamáveis como gasolina, velas e não exponha a TV diretamente ao ar-condicionado.
- Não instale em lugares excessivamente empoeirados.
- **Não seguir estas instruções pode causar: incêndio, choque elétrico, combustão/explosão, mal funcionamento ou deformação do produto.**

Ventilação

- Não toque nas aberturas de ventilação quando estiver usando a TV por um longo período, elas podem estar quentes.
- Instale a TV em ambientes com ventilação apropriada. Não a instale em espaços confinados.
- Não instale o produto sobre carpete ou almofada.
- Não obstrua as aberturas de ventilação enquanto a TV estiver ligada.

Cabo de força

- O cabo de força fornecido está de acordo com a NBR 14.136.
- Evite sobrecarga! Se possível, use tomadas dedicadas sem o uso de “benjamins” ou “réguas”.
- Faça verificação periódica do cabo de força e da tomada, se a aparência indicar desgaste ou dano, desligue a TV e substitua imediatamente o item danificado.
- Proteja o cabo de força de qualquer tipo de estresse físico ou mecânico (ser pisado, torcido, esmagado e etc.), não cole qualquer tipo de material condutor e ao manuseá-lo para conectar ou desconectar, faça sempre usando o plugue, nunca puxando pelo fio.
- A TV deve ser conectada em tomadas de fácil acesso. Isto facilita o desligamento do aparelho nos casos de problemas elétricos, tempestades ou defeitos no produto. Lembre-se, desligar o aparelho usando o controle ou o botão, coloca a TV em modo de espera, para desligá-la em definitivo retire o cabo de força da tomada.
- Nunca toque no equipamento ou na antena durante uma tempestade de raios. Você pode ser eletrocutado.
- Verifique se o cabo de força está conectado de forma segura à TV e à tomada. Caso contrário, podem ocorrer danos e, em casos extremos, um incêndio.
- Não coloque objetos metálicos ou inflamáveis no produto. Se um objeto estranho cair dentro do produto, desconecte o cabo de força e entre em contato com o atendimento ao cliente.
- Não toque na extremidade do cabo de força quando ele estiver conectado. Você pode ser eletrocutado.

Pilhas e acessórios

- Guarde estes itens em local seguro e fora do alcance de crianças.
- Não descarte as pilhas no fogo e não cause curto-circuito, desmonte ou permita que as pilhas sejam aquecidas.
- **Cuidado!** Evite inverter os polos durante a instalação das pilhas ou usar pilhas diferentes do indicado nas Especificações do Controle Remoto, pois isso pode causar explosão e/ou danificá-lo.

Caso ocorra alguma das situações abaixo, desconecte imediatamente a TV da tomada e entre em contato com o SAC

- ✓ Produto foi danificado de alguma forma. Não liga ou não responde a nenhum comando.
- ✓ Se água ou outra substância caiu no produto, tomada, cabo de força ou adaptador.
- ✓ Ao sentir cheiro de fumaça ou outros odores vindos da TV.
- Desligue a TV da tomada durante tempestades com raios ou quando não utilizá-la por longos períodos de tempo.
- Não use equipamentos elétricos de alta tensão perto da TV. Isto pode resultar em mau funcionamento.
- Não tente fazer qualquer modificação no produto sem a autorização da LG Electronics. Pode ocorrer incêndio acidental ou choque elétrico. Entre em contato com o SAC para solicitar manutenção ou reparo. Modificações não autorizadas podem anular a garantia contratual.
- Use apenas peças/acessórios aprovados pela LG Electronics. Do contrário, pode ocorrer incêndio, choque elétrico, mau funcionamento ou danos à TV.
- Nunca desmonte o adaptador AC ou o cabo de força, isto pode causar choque elétrico ou danos ao equipamento (dependendo do modelo).
- Faça o manuseio do adaptador com cuidado, evite quedas. Forte impacto pode danificá-lo (dependendo do modelo).
- Não toque a TV com as mãos molhadas, existe o risco de choque elétrico ou incêndio. Se o cabo de força ou o contato estiver molhado ou empoeirado, seque-o e limpe-o antes de usar.

Movimentação

- Mantenha todos os materiais de embalagem como sacos, calços de isopor e etc fora do alcance das crianças.

- Ao mover a TV, verifique se o produto está desligado, desconectado da tomada e se todos os cabos foram desconectados. Pode ser necessário duas ou mais pessoas para carregá-la. Não pressione ou force o painel frontal da TV. Caso contrário, pode ocorrer danos ao produto, risco de incêndio ou lesões.
- Não permita que a tela da TV sofra forte impacto e não coloque nada sobre ela. Em hipótese alguma deixe que objetos caiam sobre o produto.
- De forma alguma, aplique força excessiva com a mão, ou use objeto afiado (prego, lápis ou caneta) sobre a tela, isso pode danificá-la, causando danos irreparáveis.

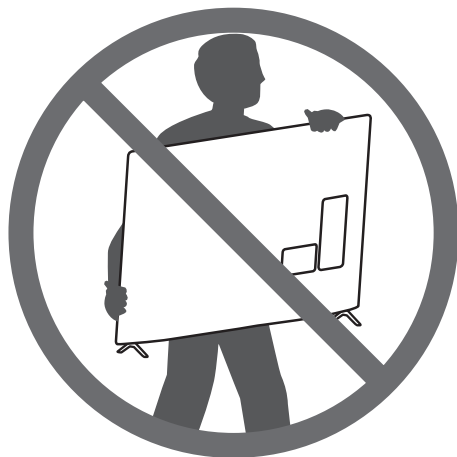

Limpeza

- Quando for limpar, desconecte o cabo de força da tomada e use um pano seco e macio. Não espirre água ou outros líquidos diretamente na TV. Não limpe a TV com produtos químicos como limpadores de vidros, qualquer tipo de purificador de ar, inseticida, lubrificante, cera (de carro ou industrial), abrasivo, tiner, benzeno, álcool, etc., que podem danificar o produto ou o painel. Caso contrário, pode ocorrer choque elétrico ou danos do produto.

- Segure com firmeza pelo lado e pela parte inferior da moldura da TV. Certifique-se de não segurar nas partes transparentes, alto-falantes ou na tela de proteção dos alto-falantes.

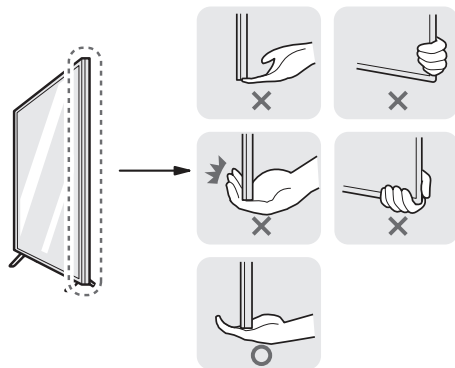

Iniciando

Movimentação e Transporte da TV

Por favor, siga os avisos para um transporte seguro e evite que a TV seja riscada ou danificada, independente do seu tipo e tamanho.

- Recomenda-se mover a TV na caixa ou nos materiais de embalagem, que a acompanham originalmente.
- Antes de mover ou levantar a TV, desconecte o cabo de força e todos os outros cabos.
- Quando segurar a TV, a tela deve estar distante de você, para evitar arranhões.

- Quando transportar a TV, evite solavancos ou vibrações excessivas, pois isso pode danificar a tela.
- Quando transportar a TV, mantenha-a sempre na vertical, nunca a vire de lado, ou incline-a para esquerda ou direita.
- Ao manusear a TV, tome cuidado para não danificar o botão localizado na parte inferior ou traseira do aparelho.
- Independente do tamanho e peso do aparelho, efetue o transporte sempre com a ajuda de outra pessoa e siga as instruções descritas nas imagens desta seção.

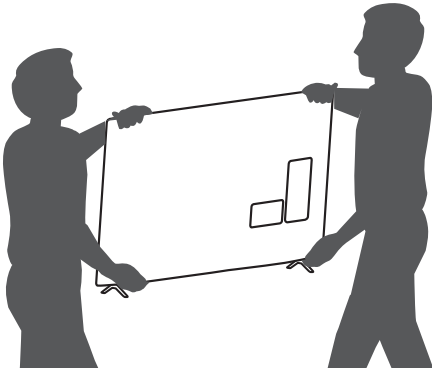

⚠ Cuidado

- Evite tocar na tela, pois ela pode ser danificada.
- Não coloque o produto no chão com a frente voltada para baixo sem proteção. A tela pode ser danificada.

Montando em uma mesa

- 1 Posicione a TV verticalmente sobre uma mesa. Deixe uns 10 cm (mínimo) de espaço da parede para uma ventilação adequada.

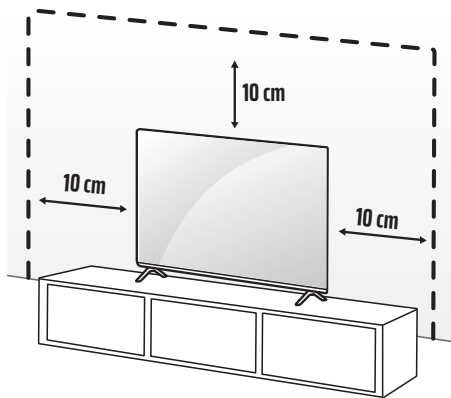

(Dependendo do modelo)

- 2 Conecte o cabo de força em uma tomada.

⚠ Cuidado

- Sempre que for montar ou desmontar o **Conjunto Base**, coloque a TV com a tela virada para baixo sobre uma superfície plana, acolchoada e livre de objetos.

- Não aplique substâncias estranhas (óleos, lubrificantes, etc.) nos parafusos ao montar o aparelho, pois o mesmo pode ser danificado.
- Caso instale a TV em um suporte, tome cuidado para evitar que o produto se solte. Caso contrário, o produto pode cair causando lesões.
- Não use itens não aprovados para garantir a segurança e a vida útil do produto.
- Qualquer dano ou lesão causados pelo uso de itens não aprovados não são cobertos pela garantia.
- Verifique se os parafusos estão bem apertados. Se eles não estiverem firmes, a TV pode inclinar para a frente depois de ser instalada.
- Não aplique força excessiva ao apertar os parafusos pois eles podem espanar e não fixar corretamente.

Fixando à parede (opcional)

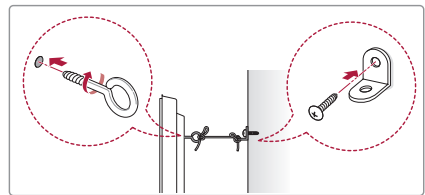
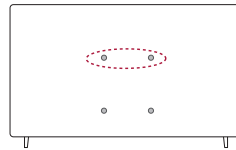

(Dependendo do modelo)

- 1 Fixe os suportes na parte traseira do produto e na parede conforme mostrado na imagem. Fixe os suportes do produto e os suportes de parede na mesma altura.
- Se houver parafusos inseridos na posição dos parafusos, remova-os primeiro.
- 2 Verifique se os suportes do produto e os suportes de parede estão presos com firmeza.
- 3 Usando um cabo forte, amarre e conecte os suportes do produto aos suportes de parede. Ao mover um produto instalado desta forma, desamarre o cabo primeiro.
- Use uma plataforma ou gabinete que seja forte e grande o suficiente para suportar a TV com segurança.
- Os suportes, parafusos e cordas devem ser comprados separadamente, pois eles não são fornecidos com o produto.

Montando em uma Parede

(Dependendo do modelo)

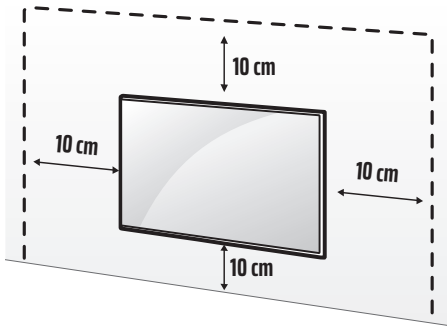

Um suporte de parede opcional pode ser usado com a TV LG. Consulte o revendedor local para obter um suporte de parede compatível com o padrão VESA. Prenda com cuidado o suporte na parte traseira da TV. Instale o suporte em uma parede sólida e perpendicular ao chão. Caso queira colocar a TV em paredes feitas de outros materiais que não seja concreto, entre em contato com pessoal qualificado para fazer a instalação. Instruções detalhadas serão incluídas com o suporte de parede. Use um suporte no qual o dispositivo esteja adequadamente preso à parede e com espaço suficiente para permitir a conectividade com dispositivos externos. Caso esteja usando um suporte de montagem não ajustável, fixe-o à parede e conecte primeiro os cabos e depois conecte a TV ao suporte.

Cuidado

- Remova o conjunto base antes de instalar a TV no suporte de parede.
- Para mais informações sobre os parafusos e suporte de parede, consulte o revendedor.
- Caso pretenda montar o produto em uma parede, efetue a fixação do suporte padrão VESA (peças opcionais) à TV e em seguida fixe o suporte na parede (peças opcionais), fixe-o com cuidado para não cair.
- Ao instalar o suporte de parede, é recomendável cobrir com fita adesiva (não fornecida) os orifícios no gabinete onde o **Conjunto Base** é montado. Isto evita o fluxo de poeira e/ou insetos dentro do aparelho (dependendo do modelo).

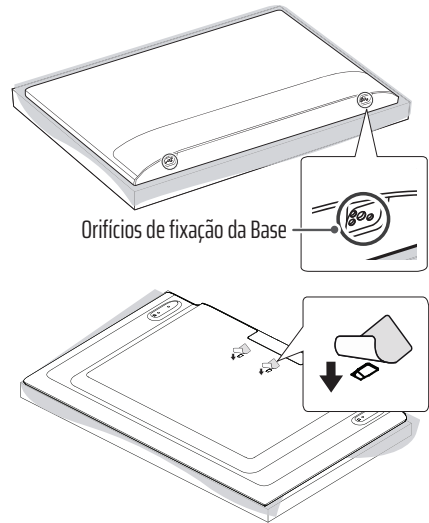

- Não instale este produto em paredes expostas a óleo ou névoa de óleo. Isso pode danificar o produto e causar sua queda.
- Ao montar a TV na parede, certifique-se de não instalá-la pendurando os cabos de força e de conexão na parte traseira da TV.

Sobre o Suporte de Parede

(Dependendo do modelo)

Use parafusos e suportes de parede em conformidade com o padrão VESA. As dimensões padrão dos kits de montagem na parede são descritas na tabela a seguir.

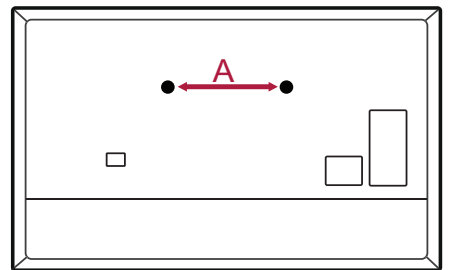

65QNED90*	
Medida A (mm)	400
Parafuso/Quantidade	M6 / 2x

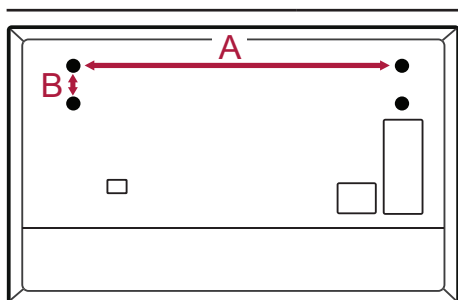

75QNE90* - 75QNE99*

Medida A/B (mm)	1.281 / 125
Parafuso/Quantidade	M8 / 4x
86QNE99*	
Medida A/B (mm)	1.586 / 125
Parafuso/Quantidade	M8 / 4x

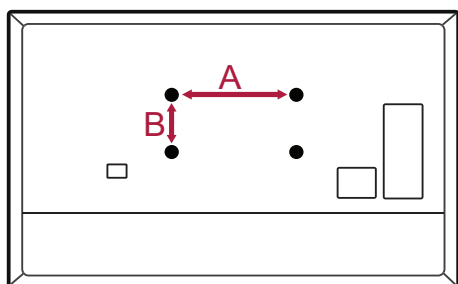

65/75QNE90* - 75QNE99*

Medida A/B (mm)	400 / 400
Parafuso/Quantidade	M6 / 4x
86QNE99*	
Medida A/B (mm)	600 / 400
Parafuso/Quantidade	M8 / 4x

ANTENA/CABLE

Conecte sua antena externa ou cabo (decodificador) para sintonizar os canais de TV. O cabo RF (75 Ω) para conexão não é fornecido.

⚠ Cuidado

- Primeiro efetue todas as conexões de dispositivos, para em seguida conectar o cabo de força na tomada. Este procedimento evita danos ao televisor.
- Certifique-se de não dobrar o fio de cobre do cabo RF.

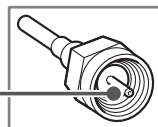

Fio de cobre

! Nota

- Para melhorar a qualidade da imagem em uma área com sinal fraco, compre um amplificador de sinal.
- Para conectar duas TVs ou mais, instale divisores de sinal.
- Se a antena não estiver instalada corretamente, contate o seu revendedor para obter uma instalação adequada.
- Esta TV não pode receber transmissão direta de conteúdo ULTRA HD (3840 x 2160 ou 7680 x 4320) nas entradas **ANTENA IN/CABLE IN** devido os padrões de transmissão ainda não terem sido confirmados.

Usando a TV

Ligando a TV

Use a TV de maneira simples com o botão de controle.

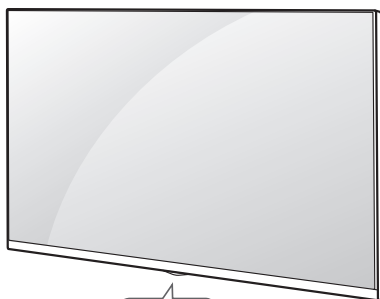

Usando o botão de controle

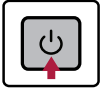





- Ligar (Pressione)
- Desligar (Mantenha pressionado)¹
- Controlar Menu (Pressione)²
- Selecionar Menu (Mantenha pressionado)³

! Nota

- ¹ Todas as aplicativos serão fechados e qualquer gravação em progresso será parada (dependendo do país).
- ² Com a TV ligada pressione o botão para acessar o menu de ajuste.
- ³ Selecione uma das opções do menu de ajuste.
- Quando a TV é ligada pela primeira vez, a inicialização pode levar aproximadamente um minuto.

Menu de ajustes

Com a TV ligada pressione o botão  uma vez. Selecione os itens do menu usando o botão.

	Desligar a TV.
	Selecione uma fonte de entrada.
	Ajuste o nível sonoro (volume).
	Navegue na lista de canais.

! Nota

- As OSDs (exibições de tela) da TV podem ser um pouco diferentes do exibido neste manual.
- Os menus e opções disponíveis podem ser diferentes dependendo da fonte de entrada ou do modelo que está sendo utilizado.
- Futuramente, novos recursos podem ser adicionados à TV.
- A TV deve ser conectada em tomadas de fácil acesso. Lembre-se, desligar o aparelho usando o controle ou o botão, coloca a TV em modo de espera, para desligá-la em definitivo retire o cabo de força da tomada.

Controle Remoto

Inserindo as pilhas

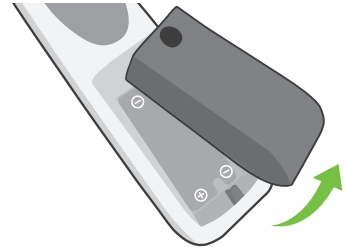

Quando a mensagem de "pilha descarregada" for exibida, efetue a substituição abrindo a tampa da bateria e combinando corretamente os polos (+/-). Finalize o procedimento fechando a tampa da bateria.

! Nota

- Não misture pilhas novas com velhas. Isso pode causar superaquecimento e vazamento das mesmas.
- Não combinar corretamente os polos pode causar o estouro ou vazamento da pilha, resultando em incêndio, ferimentos pessoais ou poluição do ambiente.
- As pilhas não devem ser expostas a calor excessivo, como luz solar, fogo ou algo semelhante.

Registro do Smart Magic





Como registrar

Para usar o Smart Magic com a TV é necessário parê-lo.

- 1 Insira as pilhas no Smart Magic e ligue a TV.
- 2 Aponte o Smart Magic na direção da TV e pressione o botão  **Scroll (OK)**.

Se o registro falhar, tente novamente após desligar e ligar a TV.

Como cancelar o registro

- Pressione  (**Volta**) e  (**Home**) ao mesmo tempo, por aproximadamente 5 segundos para cancelar o registro do Smart Magic com a TV.
- Manter pressionado  (**Home**) e  (**Configurações rápidas**) por aproximadamente 5 segundos cancela o

registro e efetua um novo processo de pareamento ao mesmo tempo.

⚠ Aviso

- Recomenda-se que o Roteador esteja localizado a mais de 0,2 m de distância da TV. Se o mesmo estiver instalado a menos de 0,2 m, o Smart Magic pode não funcionar corretamente devido à interferência de frequências parecidas.

Conectar dispositivos usando a tecnologia NFC

NFC é uma tecnologia que usa um campo de comunicação próxima para enviar e receber informações sem a necessidade de configurações separadas.

- 1 Ative **NFC** no dispositivo inteligente (consulte a documentação do dispositivo para mais informações sobre a conexão).
- 2 Aproxime o dispositivo inteligente **N** (NFC) ao controle remoto. A distância necessária de reconhecimento é de cerca de 1 cm.
- 3 Siga as instruções para instalar o aplicativo LG ThinQ em seu dispositivo inteligente.
- 4 Ao aproximar novamente o dispositivo inteligente do Smart Magic permite o acesso a vários recursos na TV conectada por meio do aplicativo LG ThinQ.

! Nota

- Disponível somente para dispositivos e Smart Magic compatível com NFC (**N**).

Funções

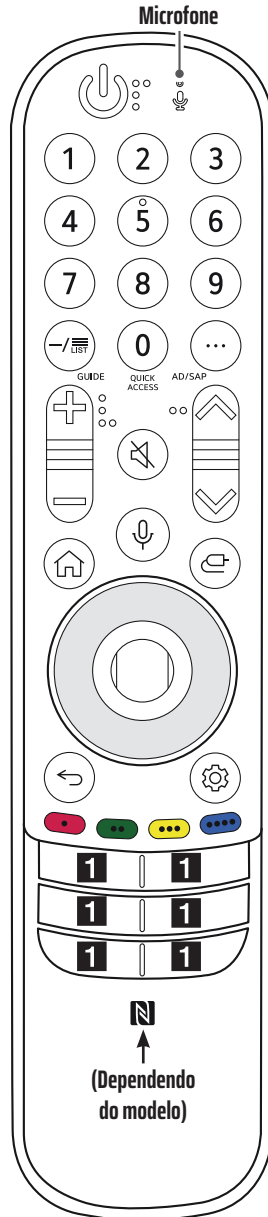

(Dependendo do modelo)

- **⏻**: Ligar/Desligar a TV.
- **Botões numéricos**: use para entradas numeradas.

- **9****: Use para acessar o menu de **Ajuda rápida**.
- **QUICK ACCESS****: Acesse funções/apps favoritos usando os botões numéricos. Ao acessar, selecione no menu o botão numérico e o item favorito relacionado ao botão selecionado.
- **— (DASH) / LIST**:
 - ✓ Use **"DASH"** para ativar os canais de multi-programação 2-1 ou 2-2 (somente DTV).
 - ✓ Acessa a lista de canais salvos.
- **GUIDE****: Acesse o Guia de Programação da TV.
- **⋮ (Mais ações)**: Exibe funções adicionais.
- **AD/SAP****: Acessa o áudio SAP, se disponível.
- **🔊**: Ajusta o nível sonoro (volume).
- **🔊**: Efetua pausa sonora.
- **🔊****: Acessa o menu

Acessibilidade.

- **🏠**: Navegue na lista de canais.
- **🏠**: Acesse o menu principal da TV.
- **🏠****: Seleciona o último app executado.
- **📺**: Acesse a lista de entradas disponíveis.
- **📺****: Inicia o painel de controle.
- **🗣️ Reconhecimento de voz**: É necessário estar conectado para usar a função. Verifique o conteúdo recomendado (alguns serviços podem não estar disponíveis).
- **🗣️** Reconhecimento de voz**: Para usar a função, fale enquanto mantém o botão pressionado.

- **⊙ Direcionais:** Use para navegar nos menus. Ao pressioná-los durante o uso do cursor, o mesmo irá desaparecer e o controle funcionará como um controle convencional. Para exibir o cursor, balance o controle para esquerda e direita.
- **○ Scroll (OK):** Gire para navegar nos canais. Pressione-o e confirme uma ação.
- **○ ** Scroll (OK):** Acessa o **Magic Explorer**. Use o recurso quando a cor do ponteiro mudar para roxo. Caso esteja assistindo um canal, mantenha pressionado o ponteiro sobre o vídeo. Ao acessar ou usar o [Guia de TV], [Configurações], [Alerta de esportes] ou [Galeria de arte], mantenha-o pressionado sobre o texto.
- **↶:** Volta ações.
- **↶**:** Fecha todos os menus e retorna à última entrada selecionada.
- **⚙️:** Exibe o menu de **Configurações Rápidas**.
- **⚙️**:** Exibe o menu **Todas as Configurações**.
- **●●●●**: Use para acessar funções especiais.
- **●●**:** Exibe as opções de gravação.
- **1**: Acessa o serviço de vídeo ou aplicativo desejado.

! Nota

- Alguns botões e serviços podem não ser fornecidos dependendo dos modelos ou regiões.
- **** Para usar o botão, mantenha-o pressionado por mais de 1 segundo.**

Conexões

Conecte vários dispositivos externos à TV. Para obter mais informações sobre a conexão do dispositivo externo, consulte o manual fornecido com cada dispositivo.

Conexão HDMI

- Antes de conectar o cabo HDMI, desligue a TV e os dispositivos externos.



- Formato de áudio compatível (dependendo do modelo): **True HD** (48 kHz), **Dolby Digital / Dolby Digital Plus** (32 kHz / 44,1 kHz / 48 kHz), **PCM** (32 kHz / 44,1 kHz / 48 kHz / 96 kHz / 192 kHz).

! Nota

Se o dispositivo conectado suportar **HDMI Deep Color**, a imagem pode ficar mais nítida. No entanto, se o dispositivo não for compatível, pode não funcionar corretamente. Nesse caso, altere a configuração **HDMI Deep Color** para **Desligado**.

- Este recurso está disponível apenas em alguns modelos com suporte a **HDMI Deep Color**.
- **⚙️ ↷ ⓘ ↷ Geral ↷ Dispositivos ↷ Configurações HDMI ↷ HDMI Deep Color**
- **Somente QNED90***
 - ✓ **Desligado:** Suporte 4K - 50/60 Hz (4:2:0)
 - ✓ **Ligado: 4K** - Suporte 4K: 50/60 Hz (4:4:4 - 4:2:2 - 4:2:0) <Somente entrada HDMI 3, 4> 4K - 100/120 Hz (4:4:4 - 4:2:2 - 4:2:0)
- **Somente QNED99***
 - ✓ **Desligado:** Suporte 4K - 50/60 Hz (4:2:0)
 - ✓ **Ligado: 8K** - Suporte 8K: 50/60 Hz (4:4:4 - 4:2:2 - 4:2:0). **4K** - Suporte 4K: 50/60 Hz (4:4:4 - 4:2:2 - 4:2:0) 4K: 100/120 Hz (4:4:4 - 4:2:2 - 4:2:0)
- Use cabo certificado com o logotipo HDMI impresso. Usar cabo HDMI não certificado, pode ocasionar não exibição ou pode ocorrer erro de conexão.
- **Tipo de Cabo HDMI recomendado (3 m ou menor):** Cabo HDMI / "Ultra High Speed".
- Para uma conexão ideal, os cabos HDMI e dispositivos USB devem ter no máximo 10 mm de altura (A) e 18 mm de largura (B) e espessura de 8 mm (C). Caso, o dispositivo USB não se encaixe em sua TV, use cabos de extensão USB 2.0.

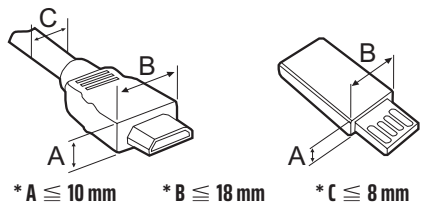

Dispositivos externos

Dispositivos externos suportados: Blu-ray player, receptores HD, DVD players, videocassetes, sistemas de áudio, dispositivos de armazenamento USB, PC, consoles de jogos e outros dispositivos externos.

! Nota



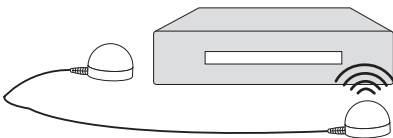

- Caso grave um programa em um gravador de Blu-ray / DVD ou VCR, certifique-se de conectar o cabo de entrada do sinal da TV à TV por meio de um gravador de DVD ou VCR. Para obter mais informações sobre a gravação, consulte o manual fornecido com o dispositivo conectado.
- Conecte dispositivos externos à TV, independentemente da ordem da entrada na TV.
- Caso conecte um console de jogos à TV, use o cabo fornecido com o dispositivo.
- Consulte o manual do equipamento externo para obter instruções de operação.
- No modo PC, pode haver ruído associado à resolução, padrão vertical, contraste ou brilho. Se houver ruído, mude a saída do PC para outra resolução, mude a taxa de atualização para outra taxa ou ajuste o brilho e o contraste no menu [Imagem] até que a imagem fique nítida. Dependendo da placa gráfica, algumas configurações de resolução podem não permitir que a imagem seja posicionada na tela adequadamente.
- Alguns hubs USB podem não funcionar. Se um dispositivo USB conectado por meio de um hub USB não for detectado, conecte-o diretamente à porta USB da TV.
- Ao conectar através de uma LAN com fio, é recomendável usar um cabo tipo CAT 7.

IR Blaster

Controle seus dispositivos externos (Sound Bar, Decodificadores, Blu-ray / DVD Player, Console de Jogos e etc) usando o IR Blaster (dependendo do modelo e país).



- 1 Conecte o **IR Blaster** na entrada **IR Blaster** da TV.

- 2 Posicione o **IR Blaster** na frente do dispositivo externo (conforme imagem).
- 3 Efetue a configuração para controlar o dispositivo em   **Geral**  **Dispositivos**  **Dispositivos Externos**  **Configurações de Controle Universal**.
- 4 Efetue a fixação do **IR Blaster** usando a fita fornecida.

Suporte

Software Livre

Para obter o código-fonte das licenças GPL, LGPL, MPL e outras licenças de código aberto contidas neste produto, visite opensource.lge.com.

Além do código-fonte, todos os termos de licença que se refere a isenções de garantia e avisos de direitos autorais estão disponíveis para download.

A LG Electronics fornece o código-fonte aberto em CD-ROM*, os pedidos deverão ser efetuados via e-mail opensource@lge.com. Esta oferta é válida por 3 (três) anos a partir da data de compra do produto.

Solução de problemas

Não é possível controlar a TV com o controle remoto

- Verifique se algo está obstruindo o receptor na TV.
- Verifique se existe algum obstáculo entre a TV e o controle remoto.
- Substitua as pilhas por novas.

Nenhuma imagem é exibida e nenhum som é reproduzido

- Verifique se a TV está ligada.
- Verifique se o cabo de força está conectado na tomada.
- Verifique se há um problema na tomada.

A TV desliga repentinamente

- Verifique as configurações de controle de energia. O fornecimento de energia pode ser interrompido.
- Verifique se a função de desligamento automático está ativada.
- Se não houver sinal enquanto a TV estiver ligada, ela desligará automaticamente após 15 minutos de inatividade.

Exibição anormal

- Se sentir que a TV está fria ao tocá-la, pode haver uma pequena cintilação ao ser ligada. Isto é normal; não há nada de errado com a TV. Alguns defeitos de pontos diminutos podem ser visíveis na tela, aparecendo como pequenos pontos vermelhos, verdes ou azuis. No entanto, eles não têm nenhum efeito adverso no desempenho da TV. Evite tocar na tela LCD ou manter o(s) dedo(s) contra ela por longos períodos. Isso pode produzir alguns efeitos de distorção temporários na tela.
- Este painel é um produto avançado que contém milhões de pixels. Em alguns casos, será possível ver pequenos pontos na tela enquanto assiste TV. Esses pontos são pixels desativados e não afetam o desempenho e a confiabilidade da TV.
- Exibir imagem estática por períodos prolongados de tempo pode fazer com que a imagem fixe. Evite exibir imagens fixas na tela da TV por um longo período de tempo.

Sons gerados

- **Ruído de estalo:** Um ruído de estalo que ocorre ao assistir ou desligar a TV é gerado pela contração térmica do plástico devido à temperatura e umidade. Este ruído é comum para produtos onde a deformação térmica é necessária.
- **Zumbido do circuito elétrico / zumbido do painel:** Um ruído de baixo nível é gerado a partir de um circuito de comutação de alta velocidade, que fornece uma grande quantidade de corrente para operar um produto. Isso varia dependendo do produto. Este som gerado não afeta o desempenho e a confiabilidade do produto.

⚠ Cuidado

- Ao limpar o produto, tome cuidado para não permitir que nenhum líquido ou objetos estranhos entrem no espaço entre o lado superior, esquerdo ou direito do painel e o painel guia (dependendo do modelo).

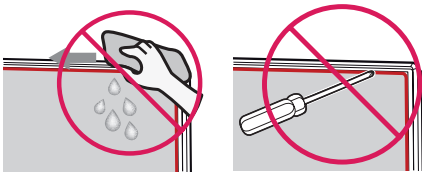

- Certifique-se de torcer qualquer excesso de água ou limpador do pano.
- Não borrife água ou produtos de limpeza diretamente na tela da TV.

- Certifique-se de borrifar água ou produto de limpeza o suficiente em um pano seco para limpar a tela.

Regulamentos

AVISO! (PERIGO DE ESTABILIDADE)

A televisão pode cair, causando lesões graves ou morte. Muitas lesões, principalmente em crianças, podem ser evitadas ao tomar precauções simples:

- Utilizar **SEMPRE** armários, suportes ou métodos de montagem recomendados pelo fabricante da televisão.
- Utilizar **SEMPRE** mobília capaz de suportar a televisão com segurança.
- Garantir **SEMPRE** que a televisão não está no limite do móvel de suporte.
- Ensinar **SEMPRE** às crianças sobre os perigos de subir na mobília para chegar à televisão ou aos botões de controle.
- Organizar **SEMPRE** os fios e cabos conectados à televisão, para que não seja possível tropeçar neles, puxá-los ou agarrá-los.
- **NUNCA** colocar uma televisão num local instável.
- **NUNCA** colocar a televisão em móveis altos (por exemplo, armários ou estantes) sem fixar o móvel e a televisão a um suporte adequado.
- **NUNCA** colocar a televisão sobre tecido ou outros materiais que possam ficar entre a televisão e os móveis de suporte.
- **NUNCA** colocar, em cima da televisão ou dos móveis em que a mesma se encontra, itens que possam despertar o desejo nas crianças de subir no móvel, como brinquedos e controles.

Caso prefira manter a televisão existente e mudá-la de lugar, **SEMPRE** siga as recomendações aqui citadas.

Símbolos

	Refere-se à corrente alternada (AC).
	Refere-se à corrente contínua (DC).
	Refere-se ao equipamento Classe II.
	Refere-se ao modo Standby (espera).
	Refere-se à "Ligado" (energia).
	Refere-se à Voltagem perigosa.

Certificação Anatel

O módulo de comunicação (RF) encontra-se certificado junto à ANATEL conforme o certificado abaixo:

MÓDULO WI-FI / BLUETOOTH
MODELO: LGSBWAX12



ANATEL
Agência Nacional de Telecomunicações

15652-20-01925

Para maiores informações, consulte o site da
ANATEL: www.anatel.gov.br

Este equipamento não tem direito à proteção contra
interferência prejudicial e não pode causar
interferência em sistemas devidamente autorizados.

Especificações do Módulo (LGSBWAX12)

Padrão: IEEE 802.11a/b/g/n/ac/ax

Faixa de Frequência	Potência Máxima (Saída)
2.400 ~ 2.483,5 MHz	17 dBm
5.150 ~ 5.725 MHz	15 dBm
5.725 ~ 5.850 MHz	15 dBm

Bluetooth

Faixa de Frequência	Potência Máxima (Saída)
2.400 to 2.483,5 MHz	9 dBm

Devido o canal de banda utilizada pelo país ser diferente, o usuário não poderá alterar ou ajustar a frequência de operação e este produto está definido para a tabela de frequência regional.

Este dispositivo deverá ser instalado e operado com uma distância mínima de 20 cm entre o dispositivo e seu corpo. Essa frase é para declaração geral para a consideração do ambiente de usuário.

FCC ID: BEJLGSBWAX12 / IC: 2703H-LGSBWAX12

(Somente QNED99*)

Certificação Anatel

O módulo de comunicação (RF) encontra-se certificado junto à ANATEL conforme o certificado abaixo:

MÓDULO WI-FI / BLUETOOTH
MODELO: LGSBWAC95



ANATEL
Agência Nacional de Telecomunicações

11530-20-01925

Para maiores informações, consulte o site da
ANATEL: www.anatel.gov.br

Este equipamento não tem direito à proteção contra
interferência prejudicial e não pode causar
interferência em sistemas devidamente autorizados.

Especificações do Módulo (LGSBWAC95)

Padrão: IEEE 802.11a/b/g/n/ac

Faixa de Frequência	Potência Máxima (Saída)
2.400 ~ 2.483,5 MHz	18,5 dBm
5.150 ~ 5.725 MHz	18 dBm
5.725 ~ 5.850 MHz	18 dBm

Bluetooth

Faixa de Frequência	Potência Máxima (Saída)
2.400 to 2.483,5 MHz	9 dBm

Devido o canal de banda utilizada pelo país ser diferente, o usuário não poderá alterar ou ajustar a frequência de operação e este produto está definido para a tabela de frequência regional.

Este dispositivo deverá ser instalado e operado com uma distância mínima de 20cm entre o dispositivo e seu corpo. Essa frase é para declaração geral para a consideração do ambiente de usuário.

FCC ID: BEJLGSBWAC95 / IC: 2703H-LGSBWAC95

(Exceto QNED99*)

Licenças

HEVC Advance™
Covered by patents at patentlist.accessadvance.com

HDMI™
HIGH-DEFINITION MULTIMEDIA INTERFACE

QUICKSET®

(Somente modelos compatíveis com o Smart Magic)

Certificado de Garantia

A LG Electronics do Brasil Ltda., através de sua Rede de Serviços Autorizados, garante ao usuário deste produto os serviços de Assistência Técnica para substituição de componentes ou partes, bem como mão de obra necessária para reparos de eventuais defeitos, devidamente constatados como sendo de fabricação, pelo período de 01(Um) ano, incluindo o período de garantia legal de 90 (noventa) dias, contados a partir da data de emissão da nota fiscal de compra pelo primeiro proprietário, desde que o mesmo tenha sido instalado conforme orientações descritas no manual do usuário que acompanha o produto e, somente em Território Nacional.

Garantia Legal:

O consumidor tem o prazo de 90 (noventa) dias, contados a partir da data de emissão da nota fiscal de compra, para reclamar de irregularidades (vícios) aparentes, de fácil e imediata observação no produto, como os itens que constituem a parte externa e qualquer outra acessível ao usuário, assim como, peças de aparência e acessórios em geral.

Condições para validade da garantia legal e contratual

A Garantia Legal e Contratual perderá seu efeito se:

- O produto não for utilizado para os fins a que se destina;
- A instalação ou utilização do produto estiver em desacordo com as recomendações do Manual de Instruções;
- O produto sofrer qualquer dano provocado por mau uso, acidente, queda, agentes da natureza, agentes químicos, aplicação inadequada, alterações, modificações ou consertos realizados por pessoas ou entidades não credenciadas pela LG Electronics do Brasil Ltda;
- Houver remoção e/ou alteração do número de série ou da identificação do produto.

Condições não cobertas pela garantia legal e contratual

A Garantia não cobre:

- Danos provocados por riscos, amassados e uso de produtos químicos/abrasivos sobre o gabinete;
- Transporte e remoção de produtos para conserto que estejam instalados fora do perímetro urbano onde se localiza o Serviço Autorizado LG mais próximo. Nestes

locais, qualquer despesa de locomoção e/ou transporte do produto, bem como despesas de viagem e estadia do técnico, quando for o caso, correrão por conta e risco do Consumidor;

- Desempenho insatisfatório do produto devido à instalação ou rede elétrica inadequadas;
- Troca de peças e componentes sujeitos a desgaste normal de utilização ou por dano de uso;
- Serviços de instalação, regulagens externas e limpeza, pois essas informações constam no Manual de Instruções;
- Eliminação de interferências externas ao produto que prejudiquem seu desempenho, bem como dificuldades de recepção inerentes ao local ou devido ao uso de antenas inadequadas.

Observações:

- A LG Electronics do Brasil Ltda. não assume custos ou responsabilidades relativos a pessoa ou entidade que venham a oferecer garantia sobre produtos LG, além das aqui descritas;
- As despesas decorrentes e consequentes da instalação de peças que não pertençam ao produto são de responsabilidade única e exclusiva do comprador;
- A LG Electronics do Brasil Ltda. se reserva o direito de alterar as características gerais, técnicas e estéticas de seus produtos sem prévio aviso;
- A garantia somente é válida mediante a apresentação de nota fiscal de compra deste produto;

**PRODUZIDO NO
POLO INDUSTRIAL
DE MANAUS**



CONHEÇA A AMAZÔNIA

LG Electronics do Brasil Ltda.

CNPJ: 01.166.372/0008-21

Rua Javari, nº 1004, Distrito Industrial, CEP 69075-110, Manaus/AM, Indústria Brasileira

SAC serviço de atendimento
ao consumidor

4004 5400 Capitais e Regiões Metropolitanas

***0800 707 5454** Demais localidades

*Somente chamadas originadas de telefone fixo

www.lg.com/br

EM CASO DE DÚVIDA, CONSULTE NOSSO SAC