



MANUAL DEL PROPIETARIO

BARRA DE SONIDO INALÁMBRICA

Lea atentamente estas instrucciones antes de operar su producto, y guárdelas para futuras consultas.

Modelo

S40Q (S40Q, SPQ4-W)

Guía rápida de la barra de sonido

Instalación y uso del producto

- 1** Conecte la barra de sonido a la televisión con un cable óptico o un cable HDMI.

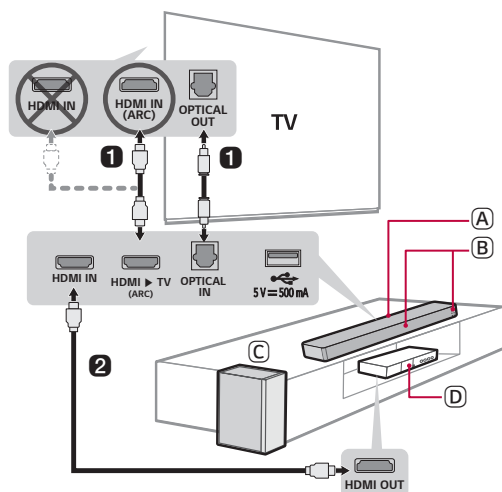



- (A) Barra de sonido
- (B) Receptor del control remoto/LED de estado
- (C) Subwoofer inalámbrico - instálelo cerca de la barra de sonido.
- (D) Dispositivo externo - (reproductor de Blu-ray, videoconsola, etc.)

- 2 Si está usando un dispositivo externo (p. ej., reproductor de Blu-ray, videoconsola, etc.), conéctelo a la barra de sonido con un cable HDMI.
- 3 Conecte los dispositivos a la alimentación en el orden siguiente: subwoofer inalámbrico → barra de sonido. Luego, encienda la barra de sonido. Cuando la conexión sea establecida automáticamente con la barra de sonido, el LED del subwoofer inalámbrico se encenderá en verde. (→ Refiérase a “Conexión del producto” en la página 6.)

4 Uso del producto con la televisión (→ Refiérase a “Conexión mediante un cable óptico”, “Conexión con un cable HDMI” en la página 16, 19).

- 1 Pulse el botón **Función**  repetidamente hasta que el primer LED desde arriba se ilumine en blanco entre los tres LED.
- 2 En la configuración de la televisión, ajuste la bocina de salida en [HDMI ARC], [Óptico] o [Bocina externa].

5 Conexión del producto al smartphone mediante Bluetooth (→ Refiérase a “Conexión mediante Bluetooth” en la página 24).

- 1 Presione el botón **Ajustes**  en el smartphone y seleccione **Bluetooth** . Active la función **Bluetooth**. (**Desactivado** > **Activado**)
- 2 Presione el botón **Emparejar Bluetooth** . Luego de unos segundos, el segundo LED se ilumina en azul y destellea entre los tres LED.
- 3 Busque y presione el producto en su smartphone. El producto aparece como “LG S40Q (XX)”.

6 Conexión a la aplicación LG Sound Bar (→ Refiérase a “Conexión con un smartphone mediante la aplicación LG Sound Bar” en la página 27).

- 1 Busque e instale la **aplicación LG Sound Bar** en Google Play o App Store desde su smartphone.
- 2 Para mayor información sobre su uso, seleccione [Ayuda] en [Ajustes].

Conexión manual de la barra de sonido al subwoofer inalámbrico o al receptor inalámbrico (→ Refiérase a “Conexión manual del subwoofer inalámbrico” en la página 8.)

Si ve un LED rojo en la parte delantera del subwoofer inalámbrico, esto significa que la barra de sonido no está conectada al subwoofer. En este caso, conéctelos en el orden siguiente.

- ① Presione el botón **Encendido/Apagado** (🔘) en la barra de sonido para apagarla.
- ② Presione el botón **PAIRING** de la parte posterior del subwoofer inalámbrico desconectado. Verifique si el LED parpadea en verde.
 - Si sigue viendo un LED rojo en la parte delantera del subwoofer inalámbrico, mantenga presionado el botón de la parte trasera del subwoofer de nuevo.
- ③ Presione el botón **Encendido/Apagado** (🔘) en la barra de sonido para encenderla.
- ④ Cuando la conexión esté establecida, verá una luz LED verde en la parte delantera del subwoofer inalámbrico.

Guía rápida de la barra de sonido

- 2 Instalación y uso del producto

Instalación

- 6 Conexión del producto

Explorar el producto

- 9 Parte frontal
- 11 LED de estado
- 13 Trasera
- 14 Explorar el control remoto

Conexión con la televisión

- 16 Conexión mediante un cable óptico
- 18 Conexión con LG Sound Sync (inalámbrico)
- 19 Conexión con un cable HDMI

Conexión a un dispositivo externo

- 21 Conexión con un cable HDMI
- 23 Conexión mediante un cable óptico

Uso del producto como un sistema de audio

- 24 Conexión mediante Bluetooth
- 27 Conexión con un smartphone mediante la aplicación LG Sound Bar
- 29 Conexión a un dispositivo de almacenamiento USB
- 30 Función de respuesta de voz

Montaje del producto en una pared

- 31 Verificación previa al montaje en pared
- 33 Montaje del producto en una pared

Precauciones de seguridad

- 35 Seguridad y normativas

Antes de reportar fallas de operación del producto

- 38 Resolución de problemas

Apéndice

- 41 Especificaciones
- 43 Marcas comerciales registradas y licencias
- 44 Manipulación del producto

Instalación

Conexión del producto

Si conecta la barra de sonido al subwoofer inalámbrico, podrá disfrutar de un sonido más completo.

Conexión automática al subwoofer inalámbrico

Una vez finalizada la instalación, el subwoofer inalámbrico se conecta a la barra de sonido automáticamente. Conecte la barra de sonido al subwoofer en el orden siguiente.

- 1 Conecte el cable de alimentación conectado al subwoofer inalámbrico a un tomacorriente.
- 2 Conecte el cable de alimentación al terminal **AC IN** (entrada de ca) de la parte trasera del producto.
- 3 Conecte el cable de alimentación conectado al producto a un tomacorriente. El LED de la parte delantera de la barra de sonido se ilumina en rojo.
- 4 Presione el botón **Encendido/Apagado** (🔌) en la barra de sonido para encenderla.

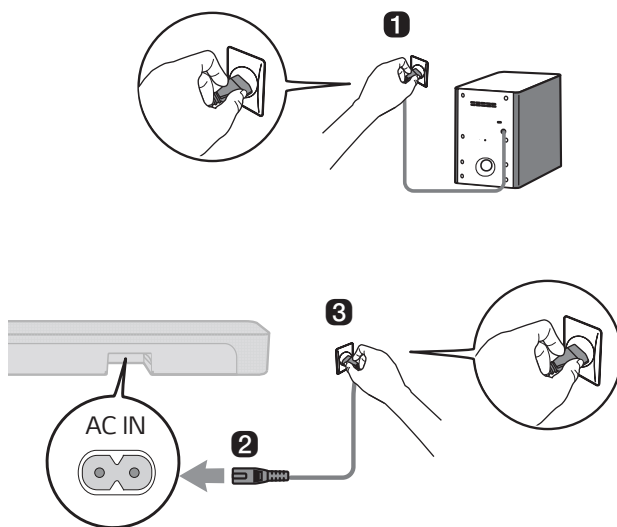

- 5 Una vez establecida la conexión automáticamente, verá que el LED de la parte delantera del subwoofer inalámbrico se ilumina en verde.

Verificar la conexión mediante el LED de la parte delantera del subwoofer inalámbrico

Puede verificar el estado de conexión si consulta el LED de la parte delantera del subwoofer inalámbrico.

Color del LED	Estado
Parpadeo en verde	Conexión en curso
Verde	Conexión correcta
Rojo	Conexión incorrecta o el subwoofer está en estado de espera
Apagado	El cable de alimentación no está conectado

Conexión manual del subwoofer inalámbrico

Si ve un LED rojo en la parte delantera del subwoofer inalámbrico, esto significa que la barra de sonido no está conectada al subwoofer. En este caso, conéctelos en el orden siguiente.

- 1 Presione el botón **Encendido/Apagado** (🔌) en la barra de sonido para apagarla.
- 2 Presione el botón **PAIRING** de la parte trasera del subwoofer inalámbrico. Verifique si el LED de la parte delantera del subwoofer parpadea en verde. Si sigue viendo un LED rojo en el subwoofer inalámbrico, mantenga presionado el botón de la parte trasera del subwoofer de nuevo.

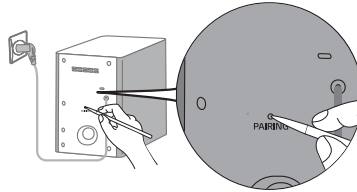

- 3 Presione el botón **Encendido/Apagado** (🔌) en la barra de sonido para encenderla.
- 4 Una vez establecida la conexión, verá que el LED de la parte delantera del subwoofer inalámbrico se ilumina en verde.

✓ Nota

- Instale la barra de sonido lo más cerca posible del subwoofer inalámbrico. Cuanta menos distancia haya entre la barra de sonido y el subwoofer inalámbrico, mayor será la calidad de sonido.
- Asegúrese de que no hay obstáculos entre la barra de sonido y el subwoofer inalámbrico.
- Para evitar las interferencias inalámbricas, mantenga una distancia mínima de 1 m entre la barra de sonido o el subwoofer inalámbrico y cualquier dispositivo periférico que genere ondas electromagnéticas potentes (p. ej., routers inalámbricos, hornos microondas, etc.).

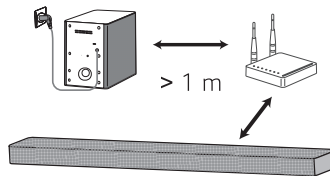

Explorar el producto

Parte frontal

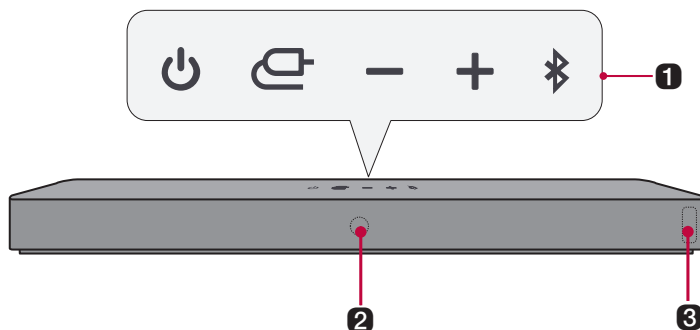

1 Encendido/apagado

Este botón enciende y apaga el producto.

Función

Presione el botón varias veces para seleccionar la función o el modo de entrada que desee.

- OPTICAL/HDMI ARC: Conecta el producto a una televisión compatible con un cable óptico, ARC o LG Sound Sync.
- Bluetooth: Conecta el producto mediante **Bluetooth**.
- LG TV: Conecta el producto a una televisión compatible con LG Sound Sync (inalámbrico).
- HDMI IN: Conecta el producto a un puerto de entrada HDMI.
- USB: Conecta el producto a un dispositivo de almacenamiento USB.

Volumen

Ajusta el volumen del altavoz.

Emparejamiento Bluetooth

Le permite emparejar su dispositivo **Bluetooth**, como un smartphone, con este producto durante tres minutos. (→ Refiérase a “Conexión mediante Bluetooth” en la página 24).

Le permite emparejar su televisor LG con este producto por tres minutos. (→ Refiérase a “Conexión con LG Sound Sync (inalámbrico)” en la página 18.)

2 Receptor del control remoto

Recibe las señales procedentes del control remoto.

3 LED de estado (→ Refiérase a “LED de estado” en la página 11.)

- Las opciones como el modo de entrada y el volumen se iluminan.
 - Si no hay ninguna entrada activa durante 15 segundos, el LED de estado se atenuará automáticamente. Cuando presione el botón, el LED de estado se iluminará de nuevo.
-

✔ Nota



- Con el fin de reducir el consumo eléctrico, el producto se apagará automáticamente cuando transcurran 15 minutos sin recibir ninguna señal de entrada desde un dispositivo externo.
-

Cómo desactivar las conexiones de red inalámbricas.

Configure la función de encendido automático para que se desactive mediante la aplicación y apague el producto.

LED de estado



Encendido / En espera

	
Encendido	En espera
Parpadeo en rojo	Rojo

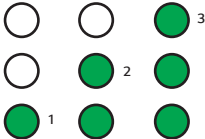
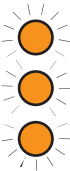
Volumen

	
Control del volumen	Silencio
<ul style="list-style-type: none">• Subir el volumen: los LED se vuelven más brillantes y se iluminan uno a uno.• Bajar el volumen: los LED se oscurecen y se apagan uno a uno.• Cuando el volumen llega al máximo, todos los LED destellean en rojo.• Cuando el volumen llega al mínimo, todos los LED se apagan.• Si se presiona el botón Arriba/Abajo incluso cuando el nivel ha alcanzado el máximo o el mínimo, el LED de la función actual destelleará 3 veces.• El color del LED cambia según el nivel de volumen.<ul style="list-style-type: none">• 1-33: verde• 34-66: amarillo• 67-99: rojo	Todos los LED destellean en naranja.

Función

	
OPTICAL / HDMI ARC	HDMI IN
Blanco	Blanco
	
Bluetooth	Bluetooth preparado
Azul	Parpadeando en azul
	
LG TV	USB
Blanco	Verde

Trasera

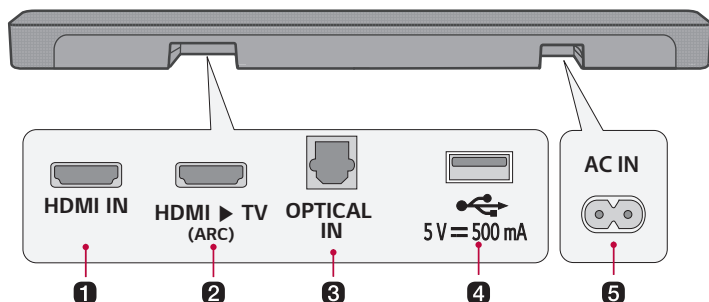

-
- 1 HDMI IN**
Conecte un cable HDMI para conectar un dispositivo externo al producto.

 - 2 HDMI ► TV (ARC)**
Conecte un cable HDMI para conectar la televisión al producto.

 - 3 OPTICAL IN**
Conecte un cable óptico para conectar la televisión al producto.

 - 4 Puerto USB**
Conecte un dispositivo de almacenamiento USB para reproducir música con el producto.

 - 5 AC IN**
Conecte un cable de alimentación.
-

Explorar el control remoto

Puede usar el control remoto para controlar todas las funciones del producto, desde encenderlo y apagarlo hasta activar el sonido cinematográfico.

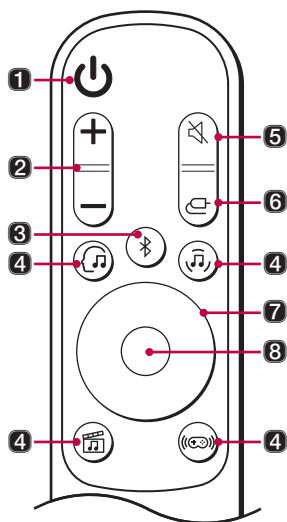

Reemplazo de la pila

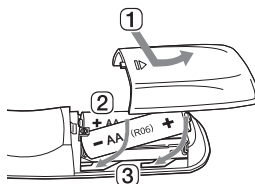

Use pilas AA de 1,5 V. Cambie las dos pilas introduciéndolas en el control remoto respetando la dirección indicada.

- 1 Abra la cubierta de las pilas de la parte trasera del control remoto.
- 2 Introduzca las pilas con los extremos + y - tal como se indica en las marcas.
- 3 Cierre la cubierta de las pilas.

Existe riesgo de incendio o explosión si se reemplaza la pila por una de tipo incorrecto.

1 Encendido/apagado

Enciende/apaga el producto.

2 Volumen

Ajusta el volumen del sonido.

3 Emparejamiento Bluetooth

Le permite emparejar su dispositivo **Bluetooth**, como un smartphone, con este producto durante tres minutos. (→ Refiérase a "Conexión mediante Bluetooth" en la página 24).

Le permite emparejar su televisor LG con este producto por tres minutos. (→ Refiérase a "Conexión con LG Sound Sync (inalámbrico)" en la página 18.)

4 AI Sound Pro

La inteligencia artificial selecciona los ajustes de sonido óptimos en función de su contenido.

Música

Puede disfrutar de un sonido optimizado.

Cine

Reproduzca contenido con sonido 3D similar al de un cine.

Juego

Sonido optimizado para los juegos

5 Silenciar

Esta opción desactiva el sonido procedente del producto.

6 Función

Presione el botón varias veces para seleccionar el modo de entrada o la función que desee.

7 Arriba/Abajo/Izquierda/Derecha

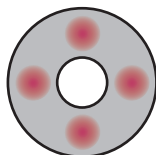

Arriba/Abajo: Puede presionar el botón para ajustar el nivel del woofer.

Izquierda/Derecha: Si reproduce una canción anterior, presione el botón Izquierda. Si reproduce una canción siguiente, presione el botón Derecha.

8 Reproducir/Pausa

Si reproduce o pausa una canción, presione este botón.

Conexión con la televisión

Conexión mediante un cable óptico

Transmita el audio de la televisión al producto conectándolo a la televisión con un cable óptico. Puede agregar diversos efectos 3D al audio original para llenar la habitación con un sonido más profundo y completo.

Ver la televisión después de conectarla mediante un cable óptico

- 1 Si el terminal del cable digital tiene una cubierta, retire primero las cubiertas de los dos extremos.

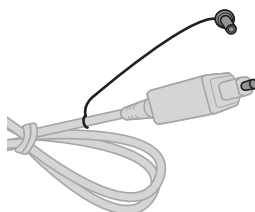

- 2 Utilizando un cable óptico, conecte el terminal **OPTICAL IN** de la parte trasera del producto al terminal **Salida digital óptica (OPTICAL OUT)** de la televisión como se muestra en la imagen.

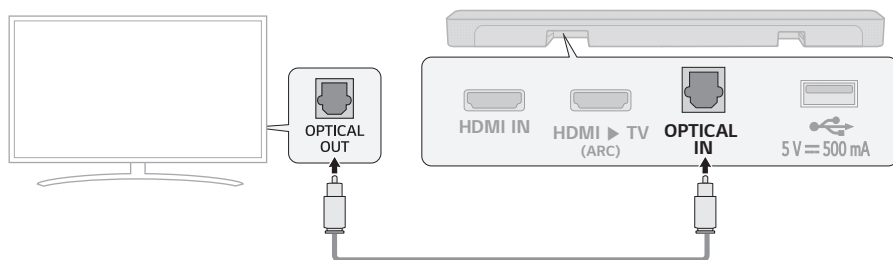

- 3 Pulse el botón **Función**  repetidamente hasta que el primer LED desde arriba se ilumine en blanco entre los tres LED.

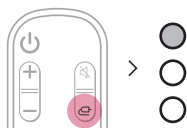

- 4 Presione el botón **Ajustes** en el control remoto de la televisión para acceder al menú [Bocina] y configure la bocina de salida en [Óptico] o [Bocina externa]. Los elementos de ajustes y de menús pueden variar en función del fabricante de la televisión.

✓ **Nota**

- Si la señal de entrada óptica y la señal ARC intentan conectarse a la vez, la señal ARC tendrá prioridad.

Cuando usa una televisión LG

Puede ajustar el volumen con el control remoto de la televisión LG si la televisión está conectada al producto mediante un cable óptico. Solo puede hacerlo en televisiones compatibles con la función Sound Sync de las televisiones LG. Refiérase al manual de usuario de su televisión para ver si su televisión es compatible.

Funciones controlables con el control remoto de la televisión LG

Volumen, silencio activado/desactivado



✓ **Nota**

- Cuando usa el producto con el control remoto de una televisión LG, el volumen y el estado de silencio establecidos en el televisión se reflejan en el dispositivo automáticamente.
- Podrá seguir usando el control remoto del dispositivo incluso después de conectarlo a una televisión LG.
- Puede que, para usar LG Sound Sync, tenga que cambiar el ajuste de sonido de la televisión. Puede variar en función de la televisión.

Conexión con LG Sound Sync (inalámbrico)

Puede ajustar el volumen con el control remoto de la televisión LG si la televisión está conectada al producto mediante LG Sound Sync (inalámbrico). Consulte el manual de usuario de la televisión para ver si la televisión es compatible.

Disfrutar de la televisión luego de establecer una conexión inalámbrica

- 1 Presione el botón **Función**  repetidamente hasta que el segundo LED se ilumine en blanco entre los tres LED. Luego de un momento, cambia a azul y parpadea. O presione el botón **Emparejar Bluetooth** . Luego de unos segundos, el segundo LED se ilumina en azul y parpadea.
- 2 Presione el botón **Ajustes** en el control remoto del televisor para acceder al menú [Bocina] y configurar la bocina de salida en [LG Sound Sync (inalámbrico)].
- 3 Cuando el producto se conecta a la televisión por **Bluetooth**, el segundo LED se ilumina en blanco entre los tres LED.

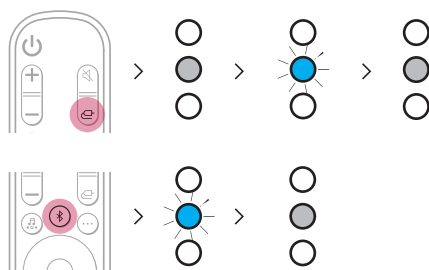

✓ Nota

- Al reconectar luego de la primera conexión con LG Sound Sync, inmediatamente se ilumina como un LED blanco.
- Cuando usa el producto con el control remoto de una televisión LG, el volumen y el estado de silencio establecidos en la televisión se reflejan en el dispositivo automáticamente.
- Podrá seguir usando el control remoto del dispositivo incluso después de conectarlo a una televisión LG.
- Si apaga el producto con el botón de **encendido y apagado**  LG Sound Sync (inalámbrico) se desconectará.
- Según la televisión, el producto puede conectarse a la televisión LG aunque esté conectado con la función **Bluetooth**.

Conexión con un cable HDMI

Puede transmitir el audio de la televisión al producto si conecta la televisión al producto mediante un cable HDMI. Agregue diversos efectos 3D al audio original para llenar la habitación con un sonido más profundo y completo.

Ver la televisión después de conectarla mediante un cable HDMI

- 1 Utilice el cable HDMI para conectar el terminal **HDMI ▶ TV (ARC)** de la parte trasera del producto al terminal **HDMI IN (ARC)** de la televisión, como se muestra en la imagen.

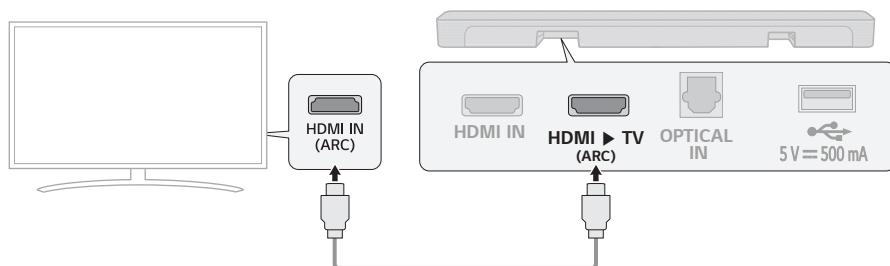

- 2 Pulse el botón **Función**  repetidamente hasta que el primer LED desde arriba se ilumine en blanco entre los tres LED.

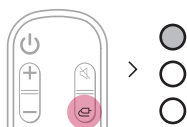

- 3 Presione el botón **Ajustes** en el control remoto de la televisión para acceder al menú [Bocina] y configure la bocina de salida en [HDMI ARC]. Los elementos de ajustes y de menús pueden variar en función del fabricante de la televisión.

✓ Nota

- Asegúrese de que su televisión soporta la función ARC antes de pulsar el botón Ajustes en el control remoto del televisor y activar ARC. Para más información sobre cómo configurar la función, consulte el manual de usuario, ya que el procedimiento puede variar según la televisión.
- Utilice un cable certificado que tenga el logotipo HDMI.

SIMPLINK

- SIMPLINK hace referencia a la función HDMI-CEC que le permite usar un mismo control remoto de televisor para controlar fácilmente un dispositivo de audio o reproductor conectados a una televisión LG mediante HDMI.
 - Funciones controlables con un control remoto de televisión LG compatible con SIMPLINK: encendido/apagado, control de volumen, silencio activado/desactivado, etc.
- Si desea obtener más información sobre cómo configurar SIMPLINK, refiérase al manual de usuario de su televisión LG.



✔ Nota

- La función SIMPLINK puede no comportarse correctamente según el estado del producto u otros dispositivos conectados.
 - Funciones HDMI-CEC por fabricante de televisión: LG SIMPLINK, Sony BRAVIA Sync/Link, Philips EasyLink, Samsung Anynet+, etc.
-

Conexión a un dispositivo externo

Conexión con un cable HDMI

Conecte el televisor y el dispositivo externo (videoconsola, reproductor de DVD, etc.) con un cable HDMI y disfrute de un sonido profundo y rico.

Conexión de un dispositivo externo mediante HDMI

- 1 Conecte un dispositivo externo, como un reproductor de DVD o Blu-ray. Siga la ilustración mostrada más abajo para conectar el terminal **HDMI OUT** del dispositivo al terminal **HDMI IN** de la parte trasera del producto.
- 2 Utilice el cable HDMI para conectar el terminal **HDMI ► TV (ARC)** de la parte trasera del producto al terminal **HDMI IN (ARC)** de la televisión.

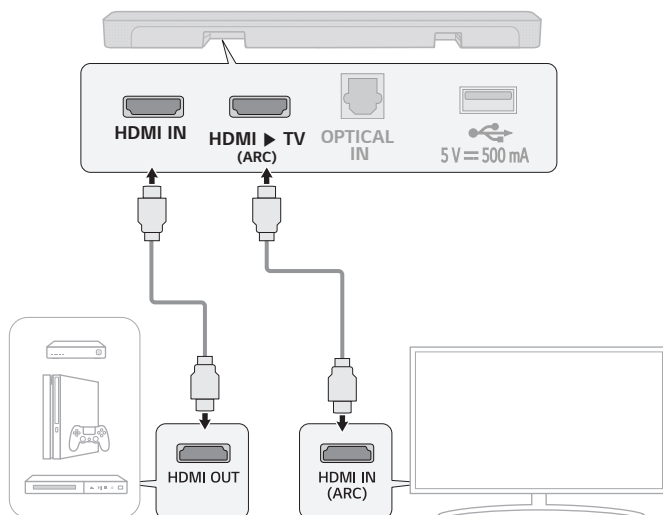

- 3 Presione el botón **Función**  repetidamente hasta que el tercer LED se ilumine en blanco entre los tres LED.

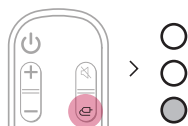

- 4 Cuando el dispositivo externo está conectado al producto correctamente, puede escuchar el sonido del dispositivo.

✓ **Nota**

- Verifique los ajustes de salida de audio en el menú Ajustes de su dispositivo externo (p. ej., reproductor de Blu-ray o televisión). La salida de audio se debe ajustar en [Sin codificación], [Secuencia de bits], [Automático] o [Pasarela]. Si desea obtener más información sobre cómo configurar la salida, refiérase al manual de usuario del dispositivo externo.
- Utilice un cable certificado que tenga el logotipo HDMI.

Conexión mediante un cable óptico

Conecte el televisor y el dispositivo externo (videoconsola, reproductor de DVD, etc.) con un cable óptico y disfrute de un sonido profundo y rico.

Conexión de un dispositivo externo mediante un cable óptico

- 1 Use el cable óptico para conectar el terminal **OPTICAL IN** de la parte trasera del producto al terminal **OPTICAL OUT** de su dispositivo externo (p. ej., televisión, reproductor de Blu-ray) como se muestra en la ilustración.

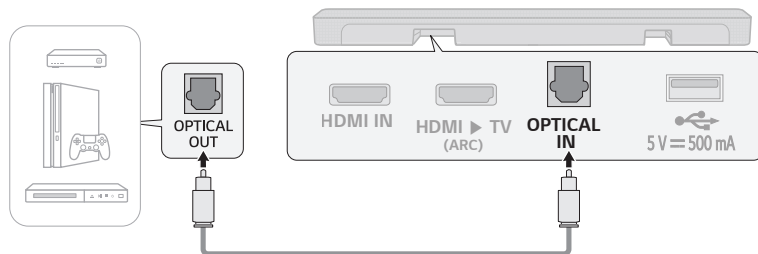

- 2 Pulse el botón **Función**  repetidamente hasta que el primer LED desde arriba se ilumine en blanco entre los tres LED.

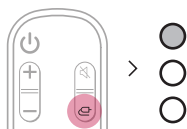

Uso del producto como un sistema de audio

Conexión mediante Bluetooth

Puede reproducir los archivos de música almacenados en un dispositivo **Bluetooth** o ejecutar aplicaciones de música para disfrutar de la música con este producto.

Verifique primero lo siguiente.

- Los dispositivos **Bluetooth** que se conecten al producto deben cumplir las especificaciones siguientes.
 - Tecnología Bluetooth 4.2
 - Códec: SBC, AAC
- Los pasos necesarios para conectar el dispositivo al producto pueden variar según el tipo y modelo de dispositivo **Bluetooth**. Si desea obtener más información sobre cómo conectar el dispositivo, refiérase al manual de usuario del dispositivo externo.

Seleccione [**Bluetooth**] en el menú **Ajustes** de su celular.

Los elementos del menú Ajustes pueden variar en función del fabricante del smartphone y el modelo.

- 1 Encienda el producto.
- 2 Presione el botón **Emparejar Bluetooth** . El segundo LED parpadea en azul entre los tres LED.

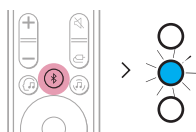

- 3 Presione el botón **Ajustes**  /  del smartphone y seleccione  **Bluetooth**.

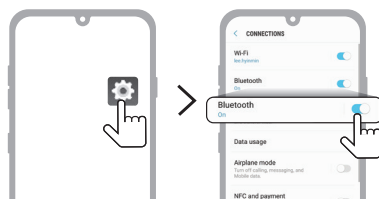

(Celular Android)

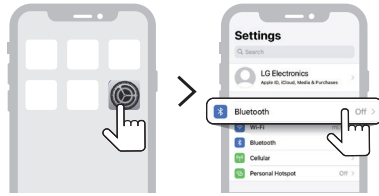

(iPhone)

- 4 Active la función **Bluetooth**. (☐ **Desactivado** > ● **Activado**)
- 5 Verá en su smartphone una lista de dispositivos conectables. Busque y presione “LG S40Q (XX)”:



- 6 Cuando el producto se conecta al smartphone por **Bluetooth**, el LED azul deja de parpadear:

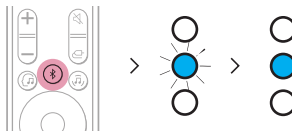

- 7 Si no encuentra el producto “LG S40Q (XX)”, presione el botón **Actualizar** (🔄) en la parte superior derecha del smartphone Android o desactive el **Bluetooth** y actívelo de nuevo en el iPhone.

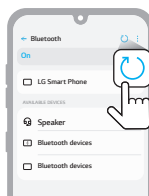

(Celular Android)

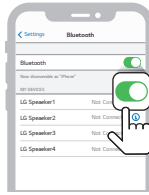

(iPhone)

-
- 8 Ejecute una aplicación de música y reproduzca música en el smartphone.

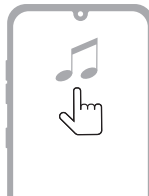

✓ **Nota**

- Cuanto más cerca esté el dispositivo **Bluetooth** del producto, mejor será la conexión.
 - Si presionó el botón **Emparejamiento Bluetooth**  del producto y seleccionó la opción **Bluetooth**, pero no pudo conectarse al dispositivo Bluetooth, el LED azul parpadea por 3 minutos. Verifique el estado del dispositivo **Bluetooth**.
 - Cuando utilice el **Bluetooth**, debe ajustar el nivel de volumen en un nivel adecuado.
 - XX son los últimos 2 dígitos de la dirección MAC del producto. Por ejemplo, si la dirección MAC es 9C:02:98:4A:F7:08, se mostrará como "LG S40Q (08)".
-

Conexión con un smartphone mediante la aplicación LG Sound Bar

Use la **aplicación LG Sound Bar** para ejecutar diversas funciones del producto cómodamente.

Verifique primero lo siguiente.

- La **aplicación LG Sound Bar** está disponible en las versiones indicadas más abajo.
 - Sistema operativo Android™: versión 6.0 o mayor
 - SO iOS: versión 12 o mayor
 - Las versiones mínimas compatibles con cada SO pueden cambiar posteriormente.

Instalación de la aplicación

Instale la **aplicación LG Sound Bar** en su smartphone. Para instalar la **aplicación LG Sound Bar**, puede escanear el código QR con una aplicación de escaneo de códigos QR o descargarla de Google Play o App Store.

Descarga con un código QR

- 1 Escanee el código QR de más abajo con una aplicación de escaneo de códigos QR.
- 2 Será redirigido a una página desde la que puede descargar la **aplicación LG Sound Bar**. Presione la aplicación para instalarla.



(Sistema operativo para celulares Android)



(Sistema operativo para iPhone)

Descarga desde Google Play o App Store

Vaya a **Google Play** o **App Store** desde su smartphone y busque la **aplicación LG Sound Bar** para instalarla.



(Celular Android™)

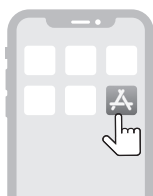

(iPhone)

✔ Nota

- Los elementos del menú Ajustes pueden variar en función del fabricante del smartphone y el SO.
 - Google, Android y Google Play son marcas comerciales de Google LLC.
-

Conexión a un dispositivo de almacenamiento USB

Disfrute de sonido de alta calidad mediante la conexión de un dispositivo de almacenamiento USB que contenga archivos de música en el producto.

Conexión del producto a un dispositivo de almacenamiento USB

- 1 Conecte el dispositivo de almacenamiento USB al puerto **USB** de la parte trasera del producto.
 - El producto no puede reproducir ningún dispositivo conectado mediante un concentrador de dispositivos de almacenamiento USB ni un cable de dispositivo de almacenamiento USB.
 - El producto no se puede conectar a ningún dispositivo de almacenamiento USB, reproductor de MP3 tipo USB o lector de tarjetas que necesite la instalación de un controlador de dispositivo independiente.

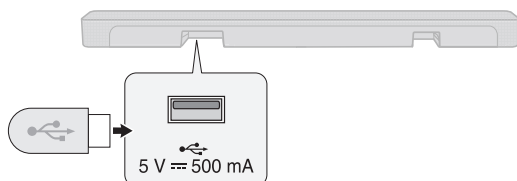

- 2 Presione el botón **Función** repetidamente hasta que el tercer LED se ilumine en verde entre los tres LED.

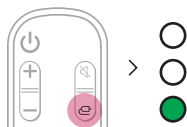

- 3 Presione el botón **Reproducir/Pausa** del control remoto para disfrutar de la música.

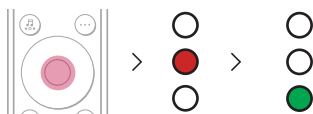

Reproducir

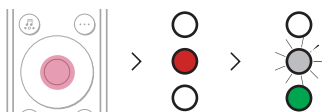

Pausa

✔ Nota

- Se recomienda comprar un cambiador de conector USB independiente para facilitar la conexión de dispositivos de almacenamiento USB.
- Compre un cambiador de conector USB que tenga un cable de extensión USB 2.0.
- Los dispositivos USB con un volumen de almacenamiento de gran tamaño pueden tardar varios minutos en explorar los archivos.
- LG Electronics no se responsabiliza de la pérdida de datos. Realice una copia de seguridad de los datos de su almacenamiento USB para minimizar los daños provocados por la pérdida de datos.
- Solo son compatibles los formatos FAT16/FAT32/NTFS. El formato exFAT no es compatible.

Dispositivos de almacenamiento USB compatibles

- Reproductor MP3
- Reproductor MP3 Flash
- Dispositivo Flash USB
- USB 2.0

Este producto puede no reconocer algunos dispositivos de almacenamiento USB.

Especificaciones de archivo reproducible

Extensión de archivo	Frecuencia de muestreo / Tasa de bits
MP3	32 kHz - 48 kHz / 8 kb/s - 320 kb/s
WMA	32 kHz - 48 kHz / 56 kb/s - 320 kb/s
OGG	32 kHz - 48 kHz / 64 kb/s - 320 kb/s

File extension	Sampling frequency
FLAC (16 bits/24 bits)	32 kHz 44,1 kHz 48 kHz 88,2 kHz 96 kHz 176,4 kHz 192 kHz
WAV (16 bits/24 bits)	32 kHz 44,1 kHz 48 kHz 88,2 kHz 96 kHz 176,4 kHz 192 kHz

- Número de archivos reproducibles: Hasta 2 000
- Número máximo de directorios: Hasta 200
- Este producto no puede reproducir archivos protegidos mediante DRM (Gestión de derechos digitales).
- Este producto no puede reproducir archivos de video desde un dispositivo de almacenamiento USB.

Función de respuesta de voz

Cuando selecciona una función o sonido, el producto indica mediante voz su estado actual.

Puede activar y desactivar esta función con la aplicación.

Montaje del producto en una pared

Verificación previa al montaje en pared

Puede montar este producto en una pared.

Siga las instrucciones que se indican más abajo para montar el producto en la pared.

Verifique primero lo siguiente.

- Puede resultar difícil conectar los dispositivos externos y los cables luego del montaje en pared. Primero, conecte al producto un dispositivo externo con el cable de conexión correcto antes de montarlo en la pared.
- Tenga en cuenta lo siguiente al montar el producto en la pared. Pueden producirse daños en el producto o lesiones físicas durante el proceso.
 - No coloque objetos encima del producto montado en la pared.
 - Fije el producto a la pared con firmeza mediante los tornillos de fijación de forma que no se caiga.
 - Asegúrese de que está lejos del alcance de los niños. Tirar del producto montado o agitarlo puede provocar su caída.

Componentes necesarios para montar el producto

Barra de sonido



Soporte de pared



Tornillos de la barra de sonido



Guía de instalación del soporte de pared



Se venden por separado

Tornillos del soporte



Tacos de pared



✔ Nota

- Los tornillos y los tacos de pared necesarios para montar el producto no están incluidos. Recomendamos Hilti (HUD-1 6 x 30) para realizar el montaje.
-

Montaje del producto en una pared

- 1 Busque la guía de instalación del soporte de pared en la caja del producto.
- 2 Alinee "TV Bottom Line" en la guía de instalación del soporte de pared con la parte inferior de la televisión y fíjela en la pared. Alinee el centro de la televisión montada en la pared con la parte marcada como "TV Center" en la guía de instalación.

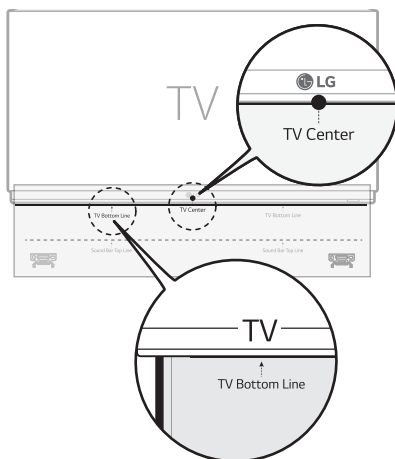

- 3 Marque con un lápiz los orificios para tornillos de la guía de instalación en la que se fijarán los soportes de pared.

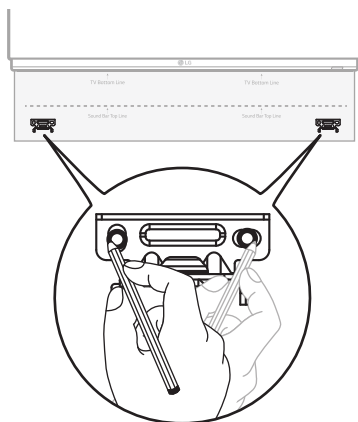

- 4 Taladre los orificios para tornillos en las posiciones marcadas en la guía de instalación.
- 5 Retire de la pared la guía de instalación del soporte de pared.

- 6** Fije los soportes en la pared con firmeza con los tacos de pared y los tornillos.

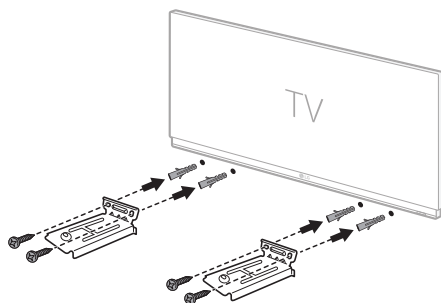

- 7** Coloque el producto sobre los soportes. Coloque el producto en los soportes de forma que los orificios para tornillos de la parte inferior del producto queden alineados con los orificios para tornillos del soporte de pared.

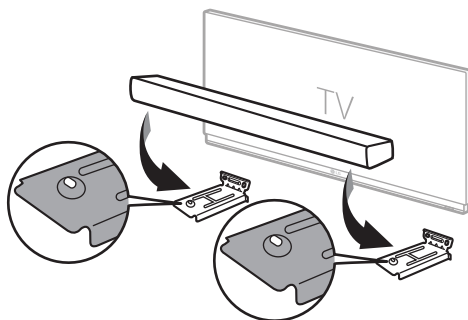

- 8** Fije con firmeza el producto a los soportes de pared mediante los tornillos proporcionados.

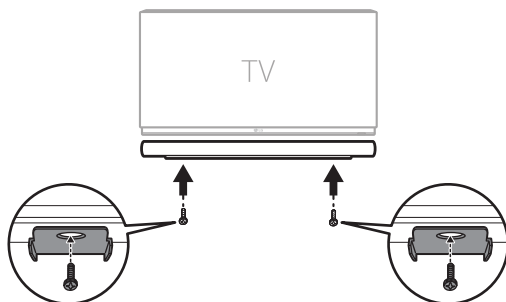

Precauciones de seguridad

| Seguridad y normativas



PRECAUCIÓN: PARA REDUCIR EL RIESGO DE DESCARGA ELÉCTRICA, NO quite la cubierta (ni la parte trasera) de este producto. No hay partes internas que puedan ser reparadas por el usuario. El mantenimiento deberá realizarlo el personal de servicio calificado.



Este símbolo del rayo con una flecha, dentro de un triángulo equilátero, alerta al usuario acerca de la presencia de alto voltaje, no aislado, dentro de la carcasa del producto, que puede ser de suficiente magnitud para constituir un riesgo de descarga eléctrica a las personas.



El signo de exclamación dentro de un triángulo equilátero alerta al usuario de la presencia de instrucciones importantes de operación y mantenimiento (reparación) en la documentación incluida con el producto.

ADVERTENCIA:

- PARA EVITAR EL RIESGO DE INCENDIO O DESCARGA ELÉCTRICA, NO EXPONGA ESTE PRODUCTO A LA LLUVIA NI A LA HUMEDAD.
- No instale este equipo en un espacio cerrado, como librero o mobiliario similar.

PRECAUCIÓN:

- No use productos de alto voltaje cerca de este aparato. (p. ej., un matamoscas eléctrico). Este producto podría no operar correctamente debido a las descargas eléctricas.
- No coloque fuentes de llamas abiertas, como velas encendidas, sobre el aparato.
- No bloquee las aberturas de ventilación. Instale el producto según las instrucciones del fabricante. Las ranuras y aperturas en la carcasa se proporcionan para la ventilación correcta de la unidad y para asegurar la correcta operación del producto y protegerlo ante el sobrecalentamiento. Nunca se deben bloquear las aberturas al colocar el producto sobre una cama, un sofá, una alfombra u otra superficie similar. Este producto no debe colocarse en una instalación fabricada como una biblioteca o estantería a menos que se suministre la ventilación apropiada o las instrucciones del fabricante se adhieran a ella.
- No exponga el aparato al agua (goteo o salpicaduras), y no coloque sobre él ningún recipiente con agua, como jarrones.
- Para información sobre seguridad, se incluye la identificación del producto y los índices de abastecimiento. Por favor refiérase a la etiqueta principal en la base o en la parte posterior del aparato.
- No permita que los niños coloquen las manos o cualquier objeto en el *conducto del subwoofer:
 - * conducto del subwoofer. Un agujero para un sonido de bajos pleno en la cabina de la bocina. (carcasa)

PRECAUCIÓN relacionada con el cable de alimentación

La clavija es el dispositivo de desconexión. En caso de una emergencia, la clavija debe estar fácilmente disponible. Refiérase a la página de especificaciones del manual del propietario para estar seguro de conocer los requisitos de corriente.

No sobrecargue los tomacorrientes de pared. Son peligrosos los tomacorrientes de pared sobrecargados, flojos o dañados, los cables de extensión, los cables de alimentación deshilachados o los aislamientos de cable dañados o agrietados. Cualquiera de estas condiciones pueden dar como resultado una descarga eléctrica o un incendio. Examine periódicamente el cable de su dispositivo, y si su apariencia indica daño o deterioro, desconéctelo, interrumpa el uso del dispositivo y cambie el cable por un reemplazo obtenido en un centro de servicio autorizado.

Proteja el cable de alimentación de daños físicos o mecánicos y evite retorcerlo, doblarlo, aplastarlo, atraparlo con una puerta o pisarlo. Ponga especial atención a las clavijas, tomacorrientes de pared y al punto donde el cable sale del dispositivo.

Para los modelos que usan un adaptador

Utilice solamente el adaptador de corriente alterna suministrado con este dispositivo. No utilice una fuente de alimentación de otro dispositivo o de otro fabricante. El uso de cualquier otro cable de alimentación o fuente de alimentación puede dañar el dispositivo y anular la garantía.

Para modelos con pila

Este dispositivo está equipado con una batería o acumulador portátil.

PRECAUCIÓN: Existe riesgo de incendio o explosión si se reemplaza la pila por una de tipo incorrecto.

Para modelos que usan una batería incorporada

No guarde o transporte el producto a presiones mayores que 11,6 kPa ni a una altitud mayor que 15 000 m.

- Sustitución de una batería por una de tipo incorrecto que puede vencer una protección (por ejemplo, en el caso de algunos tipos de baterías de litio);
- Desechar una batería en el fuego o en un horno caliente, o aplastarla o cortarla mecánicamente puede provocar una explosión;
- Dejar una batería en un entorno circundante de temperatura extremadamente alta que puede provocar una explosión o la fuga de líquidos o gases inflamables; y
- Una batería sometida a una presión de aire extremadamente baja que puede provocar una explosión o la fuga de líquidos o gases inflamables.

Símbolos

~ : Corriente alterna (ca).

— : Corriente directa (cc).

⊠ : Este dispositivo es un dispositivo de clase II.

⏻ : Estado de alimentación en espera.

⏻ : El producto está encendido.

⚡ : Tensión peligrosa.

Antes de reportar fallas de operación del producto

Resolución de problemas

Si experimenta los problemas siguientes mientras usa el producto, realice diversas comprobaciones, dado que pueden no ser fallas de operación.

Errores generales

Problema	Solución
El producto no opera correctamente	<ul style="list-style-type: none">• Desenchufe los cables de alimentación y posibles dispositivos externos, como la televisión, subwoofer o amplificador del producto y, luego, enchúfelos de nuevo.
El aparato no se enciende	<ul style="list-style-type: none">• ¿Está el cable de alimentación conectado a un tomacorriente correctamente?<ul style="list-style-type: none">- Conecte la clavija de alimentación en el tomacorriente correctamente.
No hay sonido	<ul style="list-style-type: none">• ¿Está el volumen establecido en mínimo?<ul style="list-style-type: none">- Presione el botón Volumen del control remoto para subir el volumen.- Si está usando un dispositivo externo, como un decodificador, dispositivo portátil o dispositivo Bluetooth, ajuste el volumen del dispositivo externo.• ¿Está activada la función de silencio?<ul style="list-style-type: none">- Si todos los LED destellean en naranja, la función de silencio está activada. Presione el botón Silencio para desactivar el silencio.• ¿Se ha seleccionado la función correcta del producto según el dispositivo externo conectado?<ul style="list-style-type: none">- Presione el botón Función para verificar si ha seleccionado la función correcta.
El subwoofer no emite sonido	<ul style="list-style-type: none">• ¿Está el producto correctamente conectado al subwoofer inalámbrico?<ul style="list-style-type: none">- Si el LED de la parte delantera del subwoofer inalámbrico parpadea en verde o está iluminado en rojo, esto quiere decir que no está conectado. Si se ha establecido la conexión, aparecerá una luz verde. Vuelva a conectar el producto al subwoofer inalámbrico. (→ Refiérase a “Conexión del producto” en la página 6.)
El control remoto no funciona correctamente	<ul style="list-style-type: none">• Cuando use el control remoto, apunte con él a la parte frontal del producto.• Use el control remoto en un radio de 7 m del producto.• Cambie las pilas por unas nuevas en cuanto sea necesario.
LG Sound Sync no funciona.	<ul style="list-style-type: none">• Verifique si su televisión LG es compatible con LG Sound Sync.• Compruebe si la televisión está conectada al producto correctamente con un cable óptico.<ul style="list-style-type: none">- Presione el botón Ajustes del control remoto de la televisión para verificar si la función está activada en [LG Sound Sync].

El volumen del producto es bajo

- Verifique lo siguiente y cambie los ajustes según proceda.
 - Ejecute la **aplicación LG Sound Bar**, presione el botón **Ajustes**  en la primera pantalla y cambie la función [DRC] a [Desactivado] en el menú [Sound Settings].
 - Cuando el producto está conectado a una televisión, presione el botón **Ajustes** en el control remoto de la televisión, seleccione el menú [Bocina] y cambie el ajuste [Salida de sonido digital] de [PCM] a [AUTO] o [SECUENCIA DE BITS].
 - Si el producto está conectado a un dispositivo de reproducción, como un reproductor de DVD o reproductor de discos Blu-ray, vaya al menú Ajustes del dispositivo conectado. Cambie el ajuste [Salida de sonido digital] de [PCM] a [PASARELA PRINCIPAL] o [SECUENCIA DE BITS]. Ajuste la opción [DRC] del dispositivo conectado en [DESACTIVADO].

El producto no reconoce un dispositivo de almacenamiento USB

- El producto puede no ser compatible con el formato de archivos del dispositivo de almacenamiento USB. Formatee el dispositivo de almacenamiento USB y conéctelo de nuevo. Al formatearlo, refiérase a los formatos de dispositivo de almacenamiento USB que admite el producto y seleccione un formato de archivo adecuado. (→ Refiérase a "Conexión a un dispositivo de almacenamiento USB" en la página 29).

No se puede emparejar un dispositivo Bluetooth

- Presione el botón Ajustes en el dispositivo **Bluetooth** y verifique si está activada la función **Bluetooth**. Si está activada la función **Bluetooth**, desactívela y actívela de nuevo.
 - Elimine los obstáculos que pudiera haber entre el producto y el dispositivo **Bluetooth**.
 - El emparejamiento (la conexión) **Bluetooth** podría no funcionar según el tipo de dispositivo **Bluetooth** o el entorno próximo.
-

Problemas en la conexión inalámbrica

Problema	Solution
Hay interferencias de radio	<ul style="list-style-type: none">• Instale el producto y el subwoofer inalámbrico lo más cerca posible el uno del otro.• No instale el producto sobre mobiliario de metal.• La comunicación inalámbrica podría no funcionar correctamente en áreas con señal débil.
La conexión Bluetooth está provocando una falla de operación o generando ruidos	<ul style="list-style-type: none">• ¿Escucha ruidos o experimenta fallas de operación al usar el Bluetooth?<ul style="list-style-type: none">- No permita que ninguna parte de su cuerpo se ponga en contacto con el transceptor del dispositivo Bluetooth o el producto.- No instale el dispositivo Bluetooth en una pared ni en un lugar cerrado.- Elimine los obstáculos que pudiera haber entre el producto y el dispositivo Bluetooth.- Instale el dispositivo Bluetooth cerca del producto.• Si el dispositivo Bluetooth está demasiado lejos del producto, la conexión Bluetooth puede interrumpirse o producirse fallas de operación.<ul style="list-style-type: none">- Instale el dispositivo Bluetooth a 1 m de distancia de dispositivos que usen la misma frecuencia que el producto, como routers inalámbricos, equipos médicos y hornos microondas.

Apéndice

Especificaciones

General	
Requisitos de alimentación	100 - 240 V ~ 50 / 60 Hz
Potencia nominal	20 W
Dimensiones (Ancho x Alto x Profundidad)	Aprox. 760,0 mm x 63,0 mm x 90,0 mm
Rango de temperatura de operación	De 5 °C a 35 °C
Rango de humedad de operación	Del 5 % al 60 %
Alimentación mediante bus (USB)	5 V  500 mA
Frecuencia de muestreo de audio de entrada digital disponible	32 kHz 44,1 kHz 48 kHz 88,2 kHz 96 kHz
Formato de entrada de audio digital disponible	Dolby Audio™, PCM

Entrada/salida	
OPTICAL IN	3 V (p-p), (terminal de conexión de audio óptico) × 1
HDMI IN	19 contactos (terminal de conexión HDMI™ tipo A) × 1
HDMI ► TV (ARC)	19 contactos (terminal de conexión HDMI™ tipo A) × 1

Amplificador (salida RMS)	
Total	300 W raíz cuadrática medio
Parte frontal	50 W raíz cuadrática medio × 2 (impedancia: 6 Ω THD 10 %)
Subwoofer	220 W raíz cuadrática medio (impedancia: 3 Ω THD 10 %)

Subwoofer inalámbrico	
Requisitos de alimentación	120 V ~ 60 Hz
Potencia nominal	30 W
Tipo	1 bocina de 1 vía
Impedancia	3 Ω
Potencia nominal	200 W raíz cuadrático medio
Potencia máx.	400 W raíz cuadrático medio
Dimensiones (Ancho x Alto x Profundidad)	Aprox. 171,0 mm x 390,0 mm x 261,0 mm

- El diseño y las especificaciones están sujetos a cambios sin previo aviso.

Aviso para México

La operación de este equipo está sujeta a las siguientes dos condiciones:

- (1) es posible que este equipo o dispositivo no cause interferencia perjudicial y,
- (2) este equipo o dispositivo debe aceptar cualquier interferencia, incluyendo la que pueda causar su operación no deseada.

| Marcas comerciales registradas y licencias

Todas las marcas comerciales y los nombres comerciales son propiedad de sus respectivos propietarios.



Dolby, Dolby Audio y el símbolo de la doble D son marcas comerciales de Dolby Laboratories Licensing Corporation. Fabricado bajo licencia de Dolby Laboratories. Incluye obras no publicadas confidenciales. Copyright 2012-2021 Dolby Laboratories. Todos los derechos reservados.



La marca de la palabra **Bluetooth**® y los logotipos son marcas registradas de **Bluetooth SIG, Inc.** y el uso de esas marcas por parte de LG Electronics se realiza bajo licencia.

Otras marcas comerciales y nombre comerciales son propiedad de sus respectivos propietarios.



Los términos HDMI, HDMI High-Definition Multimedia Interface, la Imagen comercial de HDMI (Trade dress) y los logotipos de HDMI son marcas comerciales o marcas registradas de HDMI Licensing Administrator, Inc.



“Made for iPhone” y “Made for iPod” significa que un accesorio electrónico ha sido concebido para conectarlo específicamente a un iPhone o iPod, respectivamente, y que el desarrollador ha certificado que cumple las normas de desempeño de Apple. Apple no se hace responsable de la operación de este dispositivo o del cumplimiento de la normativa de seguridad y regulatoria. Tenga en cuenta que usar este accesorio con iPhone o iPod puede afectar el rendimiento inalámbrico.



| Manipulación del producto

Al enviar el producto

Guarde el empaque original de transporte y los materiales de embalaje. Si necesita enviar el producto, para obtener una protección máxima, vuelva a embalar la unidad como llegó empacada de fábrica.

Mantenga las superficies exteriores limpias

- No utilice líquidos volátiles, del tipo de sprays insecticidas, cerca de la unidad.
- Si limpia apretando con fuerza, podría dañar la superficie.
- No deje productos de goma o plástico en contacto con el producto por un periodo prolongado de tiempo.

Limpieza del producto

Para limpiar el reproductor use un paño suave y seco. Si las superficies están muy sucias, utilice un trapo suave ligeramente humedecido con una solución de detergente suave. No utilice productos fuertes, como alcohol, bencina o tñer, porque podrían dañar la superficie de la unidad.

