



MANUALE D'USO

LAVASCIUGA



Prima di iniziare l'installazione, leggere attentamente queste istruzioni. In tal modo, l'apparecchiatura sarà installata facilmente e in maniera corretta e sicura. Dopo l'installazione, conservare queste istruzioni accanto al prodotto per utilizzi futuri.

IT ITALIAN

F4J6VG(W)(0~9)(W)

F4J6*

MFL70062587
Rev.02_15072019

www.lg.com

Copyright © 2018 - 2019 LG Electronics Inc. All Rights Reserved

INDICE

Questo manuale può contenere testo o immagini che non si riferiscono al modello acquistato.

Il presente manuale è soggetto a revisioni da parte del produttore.

ISTRUZIONI PER LA SICUREZZA.....	3
ISTRUZIONI IMPORTANTI SULLA SICUREZZA	3
Smaltimento delle apparecchiature obsolete.....	8
INSTALLAZIONE	9
Parti.....	9
Accessori	9
Specifiche.....	10
Requisiti del luogo di installazione	11
Disimballaggio e rimozione dei bulloni per il trasporto	12
Utilizzo dei tappetini antiscivolo (opzionali).....	13
Pavimenti in legno (pavimenti flottanti).....	13
Livellamento dell'elettrodomestico	14
Collegamento del tubo di mandata dell'acqua.....	14
Installazione del tubo di scarico.....	17
USO.....	18
Utilizzo della lavatrice	18
Separazione del bucato.....	19
Aggiunta di prodotti detergenti.....	20
Pannello di controllo	22
Tabella programmi	23
Programma di opzione.....	28
Utilizzo della funzione Smart Diagnosis™	32
Utilizzo della funzione Smart.....	33
MANUTENZIONE.....	34
Pulizia della lavatrice	34
Pulizia del filtro di mandata dell'acqua	34
Pulizia del filtro della pompa di scarico.....	35
Pulizia del cassetto erogatore.....	36
Pulizia vasca (opzionale).....	36
SOLUZIONE DEI PROBLEMI	37
Diagnosi dei problemi	37
Messaggi di errore.....	40
GARANZIA	42
DATI DI FUNZIONAMENTO.....	45

ISTRUZIONI PER LA SICUREZZA

IT

Le istruzioni seguenti sono fornite allo scopo di evitare rischi o danni imprevisti dovuti all'uso errato e non sicuro dell'elettrodomestico.

Le istruzioni sono riportate con le diciture "AVVERTENZA" e "ATTENZIONE", come descritto di seguito.

 Questo simbolo indica operazioni o condizioni pericolose. Consultare con la massima attenzione il testo riportato assieme a questo simbolo e attenersi alle istruzioni per evitare rischi.

 **AVVERTENZA**

Indica che il mancato rispetto delle istruzioni può provocare lesioni personali gravi o fatali.

 **ATTENZIONE**

Indica che il mancato rispetto delle istruzioni può provocare lievi lesioni personali o danni all'elettrodomestico.

ISTRUZIONI IMPORTANTI SULLA SICUREZZA

 **AVVERTENZA**

Per ridurre il rischio di esplosioni, incendi, scosse elettriche, ustioni o lesioni personali anche fatali, quando si utilizza l'elettrodomestico è indispensabile attenersi alle seguenti precauzioni basilari per la sicurezza:

Bambini nell'ambiente domestico

Questo elettrodomestico non deve essere adoperato da bambini, persone con capacità fisiche, sensoriali o mentali ridotte, e persone prive di esperienza e competenza se non sotto sorveglianza o se non è stato loro spiegato l'uso corretto dell'elettrodomestico e sono stati descritti i relativi pericoli. I bambini devono essere controllati per impedire che giochino con l'elettrodomestico.

Per l'utilizzo in Europa:

Questo elettrodomestico può essere adoperato da bambini di almeno 8 anni di età, da persone con capacità fisiche, sensoriali o mentali ridotte, e da persone prive di esperienza sotto sorveglianza o solo se è stato spiegato l'uso corretto dell'elettrodomestico e siano stati descritti i relativi pericoli. Impedire ai bambini di giocare con l'elettrodomestico. La pulizia e la manutenzione non devono essere effettuate da bambini senza supervisione degli adulti.

I bambini di età inferiore a 3 anni devono essere tenuti lontani se non sorvegliati costantemente.

Installazione

- Non provare mai a utilizzare l'elettrodomestico se è danneggiato, se funziona male, se è stato parzialmente smontato e se alcuni componenti, inclusi cavo e spina, mancano o sono danneggiati.
- L'elettrodomestico deve essere sempre trasportato da due o più persone che lo tengono saldamente.
- Non installare l'apparecchio in un luogo umido e polveroso. Non installare o conservare l'apparecchio in aree esterne o esposte a condizioni climatiche quali luce solare diretta, vento o pioggia o temperature inferiori allo zero.
- Stringere il tubo di scarico per evitare che si stacchi.
- Se il cavo di alimentazione è danneggiato o la presa elettrica è allentata, non utilizzare il cavo di alimentazione e contattare un centro di assistenza autorizzato.
- Non collegare prese multiple, prolunghe o adattatori a questo elettrodomestico.

- Per consentire un'apertura completa dello sportello dell'elettrodomestico, evitare di installarlo dietro una porta bloccabile, una porta scorrevole o una porta con una cerniera collocata sul lato opposto a quella dell'elettrodomestico.
- Questo elettrodomestico deve essere collegato a terra. In caso di guasto o malfunzionamento, il collegamento a terra limita il rischio di scosse elettriche riducendo al minimo la resistenza della corrente elettrica.
- Questo apparecchio è dotato di un cavo di alimentazione dotato di conduttore di messa a terra e spina di messa a terra. La spina di alimentazione deve essere inserita in un'ideale presa elettrica installata e collegata a terra in conformità alle norme e ai regolamenti locali.
- Se il connettore di messa a terra è collegato in maniera errata, potrebbero verificarsi scosse elettriche. In caso di dubbi sulla messa a terra dell'elettrodomestico, rivolgersi a un elettricista qualificato o un addetto all'assistenza.
- Non modificare la spina fornita con l'elettrodomestico. Se non è adatta alla presa, rivolgersi a un elettricista qualificato per l'installazione di una presa adeguata.

Uso

- Non staccare i pannelli e non smontare l'elettrodomestico. Non applicare oggetti taglienti al pannello di controllo per azionare l'elettrodomestico.
- Non provare a riparare o sostituire componenti dell'elettrodomestico. Le operazioni di manutenzione e le riparazioni devono essere eseguite solo dal personale dell'assistenza qualificato, a meno che non siano consigliate nel manuale d'uso dell'elettrodomestico. Utilizzare solo componenti originali.

- Impedire agli animali domestici di entrare nell'elettrodomestico.
- Mantenere gli spazi sottostanti o circostanti all'elettrodomestico liberi da materiali combustibili (ad es. lanugine, carta, stracci, prodotti chimici ecc.).
- Non lasciare aperto lo sportello dell'elettrodomestico. I bambini potrebbero appendersi allo sportello o introdursi nell'elettrodomestico e ferirsi o provocare danni.
- Utilizzare il tubo o i tubi nuovi forniti con l'elettrodomestico. Riutilizzare i vecchi tubi può provocare una perdita d'acqua e conseguentemente danni ai beni
- Non provare mai ad accedere alla parte interna dell'elettrodomestico mentre è in funzione. Attendere che il cestello sia completamente fermo.
- Non introdurre, lavare o asciugare capi che sono stati puliti, lavati, immersi o spruzzati con sostanze esplosive o combustibili (ad es. cera, olio, vernice, benzina, sgrassatori, solventi per lavaggio a secco, cherosene, olio vegetale, olio da cucina ecc.). L'uso improprio può provocare incendi o esplosioni.
- In caso di allagamento, scollegare la spina di alimentazione e contattare un Centro di assistenza clienti LG Electronics.
- Non esercitare una pressione eccessiva sullo sportello dell'elettrodomestico quando è aperto.
- Non toccare lo sportello durante i programmi ad alta temperatura.
- Non utilizzare gas e sostanze combustibili (benzene, benzina, diluenti, petrolio, alcool ecc.) attorno all'elettrodomestico,

- Se il tubo di scarico o di mandata dell'acqua si gela durante l'inverno, utilizzarlo solo dopo lo scongelamento.
- Tenere detersivi, ammorbidenti e candeggianti fuori dalla portata dei bambini.
- Non toccare la spina di alimentazione o i comandi dell'apparecchio con le mani.
- Non piegare eccessivamente il cavo di alimentazione e non collocare oggetti pesanti su di esso.
- Non lavare tappeti, stuoie, scarpe, coperte per animali. L'elettrodomestico deve essere utilizzato solo per il lavaggio di indumenti e biancheria.
- Questo elettrodomestico deve essere utilizzato solo in ambienti domestici.
- In caso di perdite di gas (isobutano, propano, gas naturale ecc.), non toccare l'elettrodomestico né la spina e arieggiare immediatamente l'ambiente.

Manutenzione

- Collegare saldamente la spina di alimentazione nella presa elettrica dopo aver eliminato completamente l'eventuale umidità e polvere.
- Prima di pulire l'elettrodomestico, staccare sempre la spina. Anche se l'elettrodomestico viene spento, rimane sempre collegato alla corrente.
- Non spruzzare acqua all'interno o all'esterno dell'apparecchio per pulirlo.
- Non scollegare l'apparecchio tirando il cavo di alimentazione. Afferrare saldamente la spina di alimentazione ed estrarla dalla presa elettrica.

Smaltimento

- Prima di smaltire un vecchio apparecchio, togliere la spina. Tagliare tutto il cavo dietro l'elettrodomestico per impedire utilizzi errati.
- Smaltire tutti i materiali di imballaggio (ad es. sacchetti di plastica e polistirolo) tenendo lontani i bambini. I materiali di imballaggio possono provocare soffocamento.
- Rimuovere lo sportello prima di smaltire l'elettrodomestico, per evitare che bambini o piccoli animali rimangano intrappolati.

Smaltimento delle apparecchiature obsolete



- Tutte le apparecchiature elettriche ed elettroniche, contrassegnate da questo simbolo ("bidone della spazzatura barrato da una croce"), devono essere raccolte e smaltite separatamente rispetto agli altri rifiuti urbani misti mediante impianti di raccolta specifici installati da enti pubblici o dalle autorità locali. Si ricorda che gli utenti finali domestici possono consegnare gratuitamente le apparecchiature elettriche ed elettroniche a fine vita presso il punto vendita all'atto dell'acquisto di una nuova apparecchiatura equivalente. Gli utenti finali domestici possono inoltre consegnare gratuitamente apparecchiature elettriche ed elettroniche di piccolissime dimensioni (non eccedenti i 25 cm) a fine vita direttamente presso un punto vendita a ciò abilitato, senza obbligo di acquistare una apparecchiatura nuova di tipo equivalente. Si prega di informarsi previamente presso il punto vendita prescelto circa tale ultima modalità di conferimento dell'apparecchiatura a fine vita.
- Il corretto smaltimento dell'unità obsoleta contribuisce a prevenire possibili conseguenze negative sulla salute degli individui e sull'ambiente. Una gestione responsabile del fine vita delle apparecchiature elettriche ed elettroniche da parte degli utenti contribuisce al riutilizzo, al riciclaggio ed al recupero sostenibile dei prodotti obsoleti e dei relativi materiali.
- Per informazioni più dettagliate sullo smaltimento delle apparecchiature obsolete, contattare l'ufficio del comune di residenza, il servizio di smaltimento rifiuti o il punto vendita in cui è stato acquistato il prodotto. (www.lg.com/global/recycling)

Parti

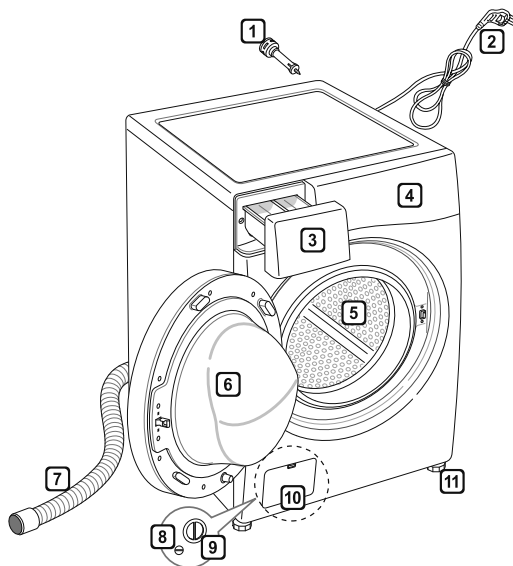

- 1 Bulloni per il trasporto
- 2 Spina di alimentazione
- 3 Cassetto
- 4 Pannello di controllo
- 5 Cestello
- 6 Sportello
- 7 Tubo di scarico
- 8 Tappo di scarico
- 9 Filtro della pompa di scarico
- 10 Coperchio (la posizione può variare a seconda dei prodotti)
- 11 Piedi regolabili

Accessori

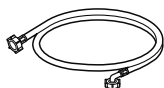

Tubo di mandata acqua fredda (1EA) (tubo acqua calda opzionale (1EA))



Chiave



Tappetini antiscivolo (opzionali)

Specifiche

Modello	F4J6VG(W)(0~9)(W) F4J6*
Capacità di lavaggio	9 kg (Lavaggio)/ 5 kg (Asciugatura)
Alimentazione	220-240 V~, 50 Hz
Dimensioni	600×850×560 mm (L×A×P)
Peso del prodotto	67kg
Pressione idrica consentita	0,1-1,0 MPa (1,0-10,0 kgf / cm ²)

- L'aspetto e le specifiche possono variare senza preavviso per migliorare la qualità del prodotto.
- Il collegamento alla mandata dell'acqua non richiede ulteriore protezione contro i ritorni di flusso.

Requisiti del luogo di installazione

Posizione

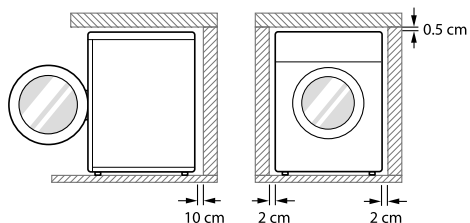

Pavimento a livello : la pendenza consentita su tutta la superficie sotto l'elettrodomestico è 1°.

Pres a di corrente : deve essere collocata a una distanza massima di 1,5 metro da uno dei lati dell'elettrodomestico.

- Non sovraccaricare la presa collegandovi più elettrodomestici.

Altre distanze da rispettare : tra la parete e la parte posteriore: 10 cm; a destra e a sinistra: 2 cm.

- Non collocare o riporre mai il bucato sopra l'asciugabiancheria.
- perché potrebbe danneggiare le finiture o i comandi.

⚠ AVVERTENZA

- La spina deve essere inserita in una presa adeguatamente installata e collegata a terra in conformità alle norme e ai regolamenti locali.

Posizionamento

- Installare la lavatrice su un pavimento solido e orizzontale.
- Accertarsi che la circolazione dell'aria attorno all'elettrodomestico non sia ostacolata da tappeti, strofinacci ecc.
- Non provare mai a correggere eventuali dislivelli del pavimento collocando sotto l'elettrodomestico pezzi di legno, cartone o materiali simili.

- Se non è possibile evitare di collocare l'elettrodomestico accanto a un fornello a gas o a una stufa a carbone, frapporre tra i due elettrodomestici un materiale isolante (85×60 cm) ricoperto da un foglio di alluminio sul lato rivolto verso il fornello o la stufa.
- Non installare l'elettrodomestico in ambienti dove la temperatura scende sotto zero. I tubi in pressione congelati possono scoppiare. Temperature inferiori al punto di congelamento potrebbero pregiudicare l'affidabilità dell'unità di controllo elettronico.
- Installare l'elettrodomestico in modo che sia facilmente accessibile a un tecnico in caso di guasto.
- Con l'elettrodomestico installato, regolare tutti e quattro i piedini utilizzando la chiave per i bulloni per il trasporto, accertandosi che l'elettrodomestico sia stabile, e lasciare una distanza di almeno 5 mm tra la parte superiore dell'elettrodomestico e la parte inferiore del top di cucina.
- Se l'elettrodomestico viene recapitato in inverno con temperature sotto zero, lasciarlo a temperatura ambiente per alcune ore prima di metterlo in funzione.

⚠ AVVERTENZA

- L'elettrodomestico non è progettato per l'uso in ambienti marittimi né per installazioni mobili (ad es. roulotte, aerei ecc.).

Collegamento elettrico

- Non adoperare prolunghe o doppie spine.
- Dopo l'uso, scollegare sempre l'elettrodomestico e chiudere il rubinetto di ingresso dell'acqua.
- Collegare l'elettrodomestico a una presa dotata di messa a terra come imposto dalle norme vigenti in materia di cablaggi elettrici.
- L'elettrodomestico deve essere collocato in modo che la spina sia facilmente accessibile.
- Le riparazioni dell'elettrodomestico devono essere eseguite solo da personale qualificato. Le riparazioni effettuate da persone inesperte possono provocare lesioni o gravi malfunzionamenti. Rivolgersi al centro di assistenza locale.

Disimballaggio e rimozione dei bulloni per il trasporto

- 1 Sollevare l'elettrodomestico per rimuoverlo dalla base di schiuma.
 - Dopo aver rimosso il cartone e il materiale di imballaggio, sollevare l'elettrodomestico dalla base di schiuma. Accertarsi che il supporto del cestello venga via assieme alla base e non rimanga attaccato al fondo dell'elettrodomestico.
 - Se occorre appoggiare l'elettrodomestico su un fianco per rimuovere la base di cartone, proteggerlo lateralmente. Non appoggiare l'elettrodomestico sulla parte anteriore o posteriore.

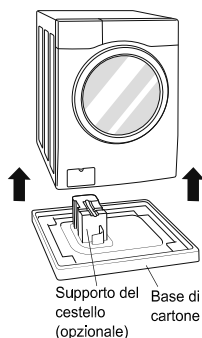

- 2 Rimuovere i bulloni.
 - Partendo dai due bulloni di trasporto inferiori, utilizzare la chiave (in dotazione) per allentare tutti i bulloni per il trasporto ruotandoli in senso antiorario. Togliere i bulloni muovendoli lievemente mentre vengono estratti.

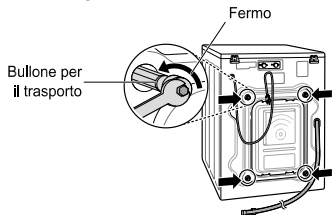

- 3 Applicare i tappi dei fori.
 - Prelevare i tappi dei fori dal kit di accessori e applicarli ai fori dei bulloni per il trasporto.

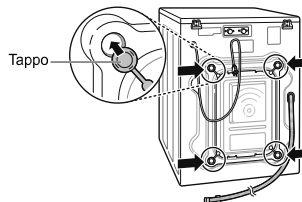

NOTA

- Conservare i bulloni per utilizzi futuri. Per evitare danni ai componenti interni, NON trasportare l'elettrodomestico senza bulloni per il trasporto,
- altrimenti le vibrazioni potrebbero danneggiare irreparabilmente l'elettrodomestico. Il cavo è assicurato al retro dell'elettrodomestico con un bullone per il trasporto per evitare che l'elettrodomestico venga messo in funzione senza rimuovere i bulloni di trasporto.

Utilizzo dei tappetini antiscivolo (opzionali)

Se l'elettrodomestico viene installato su una superficie scivolosa, potrebbe muoversi a causa delle vibrazioni. Se l'elettrodomestico non è installato a livello, potrebbero verificarsi malfunzionamenti provocati dalle vibrazioni. In tal caso, installare i tappetini antiscivolo sotto i piedini di livellamento e regolare il livello.

1 I tappetini antiscivolo devono essere applicati su un pavimento pulito.

- Eliminare sporco e umidità con uno strofinaccio asciutto. Se la superficie rimane umida, i tappetini antiscivolo potrebbero spostarsi.

2 Dopo aver collocato l'elettrodomestico nella posizione definitiva, regolare il livello.

3 Applicare i tappetini antiscivolo con il lato adesivo rivolto verso il pavimento.

- Per la massima efficacia, applicare i tappetini antiscivolo sotto i piedini anteriori. Se l'operazione è troppo complicata, possono essere applicati sotto i piedini posteriori.

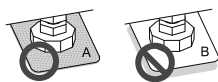
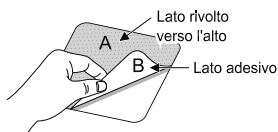

4 Accertarsi che l'elettrodomestico sia a livello.

- Spingere o scuotere delicatamente i bordi superiori dell'elettrodomestico per accertarsi che non dondoli. Se l'elettrodomestico dondola, regolare nuovamente il livello.

NOTA

- Se necessario, richiedere i tappetini antiscivolo al centro assistenza LG.

Pavimenti in legno (pavimenti flottanti)

- I pavimenti in legno sono particolarmente sensibili alle vibrazioni.
- Per evitare le vibrazioni, si consiglia di installare anelli di gomma di almeno 15 mm di spessore a ogni piedino dell'elettrodomestico e avvitarli ad almeno due elementi del pavimento.

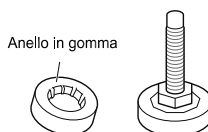

- Se possibile, installare l'elettrodomestico in uno degli angoli dell'ambiente, dove il pavimento è più stabile.
- Installare gli anelli di gomma per ridurre le vibrazioni.

NOTA

- L'installazione e il livellamento appropriati della lavatrice garantiscono un funzionamento duraturo, regolare e affidabile.
- La lavatrice deve essere installata in posizione orizzontale stabile.
- Non deve ondeggiare da un angolo all'altro sotto carico.
- La superficie di installazione deve essere pulita e priva di cera per pavimenti o altri prodotti lubrificanti.
- I piedini della lavatrice non devono essere bagnati, altrimenti potrebbero causare rumori e vibrazioni.
- Se necessario, richiedere gli anelli in gomma al centro assistenza LG.

Livellamento dell'elettrodomestico

Se il pavimento è irregolare, ruotare il piedino regolabile (senza inserire pezzi di legno o altri materiali sotto il piedino). Accertarsi che tutti e quattro i piedini siano stabili e appoggiati al pavimento, e controllare con una livella a bolla che l'elettrodomestico sia perfettamente a livello.

- Quando l'elettrodomestico è a livello, stringere i controdadi avvitandoli verso la base dell'elettrodomestico. È necessario stringere tutti i dadi.

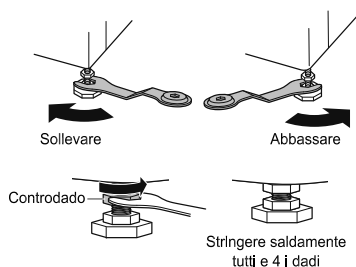

Controllo diagonale

- Quando si preme sui bordi della piastra superiore in senso diagonale, l'elettrodomestico non deve sollevarsi né abbassarsi (controllare entrambe le direzioni). Spingendo la piastra superiore in senso diagonale, se l'elettrodomestico dondola occorre regolare nuovamente il piedino.

NOTA

- Pavimenti in legno o flottanti possono favorire le vibrazioni e lo sbilanciamento.
- Se la lavatrice viene installata su una piattaforma sollevata, deve essere assicurata saldamente per evitare che cada.

Collegamento del tubo di mandata dell'acqua

- La pressione dell'acqua deve essere compresa tra 0,1 MPa e 1,0 MPa (1,0-10,0 kgf/cm²).
- Collegare il tubo di mandata alla valvola senza incrociarlo.
- Se la pressione dell'acqua è superiore a 1,0 MPa, installare un regolatore di pressione.
- Controllare regolarmente le condizioni del tubo e sostituirlo se necessario.

Controllo della guarnizione in gomma sul tubo di mandata dell'acqua

Con i tubi di mandata dell'acqua sono fornite due guarnizioni in gomma. Queste guarnizioni servono a impedire perdite d'acqua. Accertarsi che il collegamento ai rubinetti sia ben stretto.

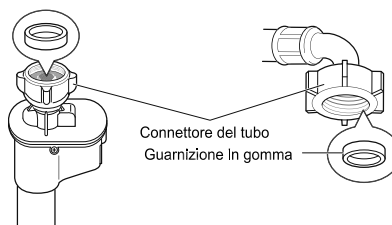
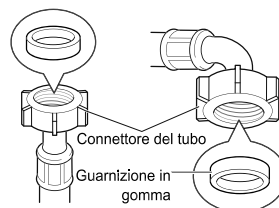

Collegamento del tubo al rubinetto

Collegamento del tubo a vite filettato

Avvitare il connettore del tubo al rubinetto di alimentazione idrica.

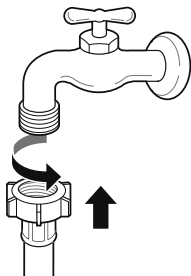

Collegamento del tubo a vite non filettato

- 1 Allentare le quattro viti di fissaggio.

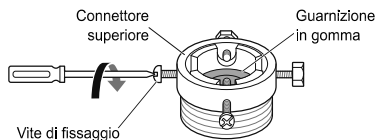

- 2 Se il rubinetto è troppo grande per l'adattatore, rimuovere la piastra di guida.

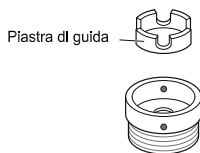

- 3 Spingere l'adattatore sull'estremità del rubinetto in modo che la guarnizione in gomma formi un collegamento stagno. Stringere le quattro viti di fissaggio.

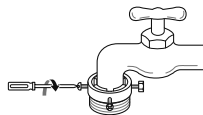

- 4 Spingere verticalmente il tubo di mandata verso l'alto in modo che la guarnizione in gomma aderisca perfettamente al rubinetto, quindi stringere avvitando verso destra.

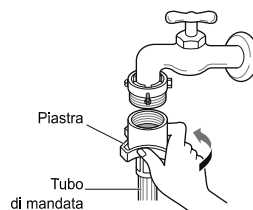

Collegamento del tubo a innesto rapido non filettato

- 1 Svitare la piastra ad anello dell'adattatore e allentare le quattro viti di fissaggio.

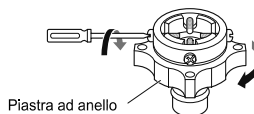

- 2 Se il rubinetto è troppo grande per l'adattatore, rimuovere la piastra di guida.

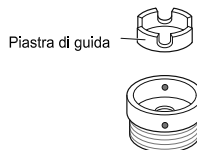

- 3** Spingere l'adattatore sull'estremità del rubinetto in modo che la guarnizione in gomma formi un collegamento stagno. Stringere la piastra ad anello dell'adattatore e le quattro viti di fissaggio.

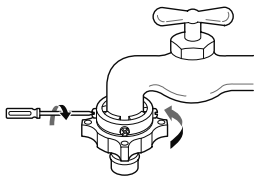

- 4** Tirare in basso la piastra di ritenuta del connettore, spingere il tubo di mandata sull'adattatore e rilasciare la piastra di ritenuta del connettore. Accettarsi che l'adattatore si blocchi in posizione.

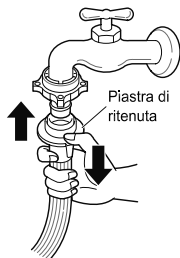

NOTA

- Prima di collegare il tubo di mandata al rubinetto, aprire il rubinetto per espellere eventuali corpi estranei (sporcizia, sabbia, segatura ecc.) presenti nella rete idrica. Far scorrere l'acqua in un secchio e controllare la temperatura.

Collegamento del tubo all'elettrodomestico

Collegare la linea dell'acqua fredda alla mandata dell'acqua fredda sul retro della lavatrice.

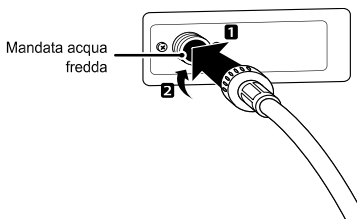

NOTA

- Una volta collegato il tubo, se perde acqua ripetere la procedura. Utilizzare il tipo di rubinetto più comune per l'alimentazione idrica. Se il rubinetto è quadrato o è troppo grande, rimuovere la piastra di guida prima di inserire il rubinetto nell'adattatore.

Utilizzo del rubinetto orizzontale

Rubinetto orizzontale



Rubinetto con prolunga

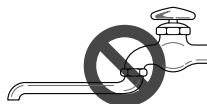

Rubinetto quadrato



Installazione del tubo di scarico

- Il tubo di scarico deve essere collocato ad almeno 1 metro di altezza dal pavimento, altrimenti l'acqua nell'elettrodomestico potrebbe non scaricarsi o potrebbe scaricarsi troppo lentamente.
- Se il tubo di scarico viene assicurato correttamente, il pavimento è protetto da eventuali danni causati da perdite d'acqua.
- Se il tubo di scarico è troppo lungo, non forzarne l'inserimento nell'elettrodomestico, altrimenti si potrebbero produrre rumori anomali.

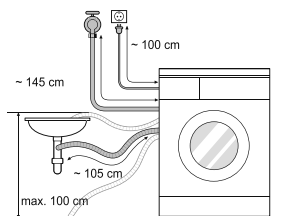

- Quando si installa il tubo di scarico a un lavatoio, fissarlo saldamente con una corda.
- Se il tubo di scarico viene assicurato correttamente, il pavimento è protetto da eventuali danni causati da perdite d'acqua.

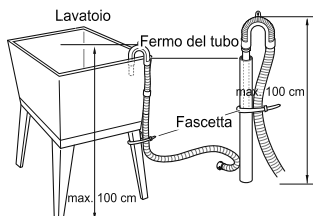
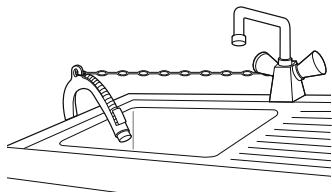

Utilizzo della lavatrice

Prima del primo lavaggio, selezionare un programma di lavaggio ed eseguire un lavaggio a vuoto (senza indumenti). In tal modo, vengono eliminati eventuali corpi estranei e acqua dal cestello rimasti in fase di fabbricazione dell'elettrodomestico.

- 1 Separare il bucato e caricare i capi.
 - Separare il bucato in base al tipo di tessuto, al livello di sporcizia, al colore e alla quantità. Aprire lo sportello e caricare i capi nella lavatrice.

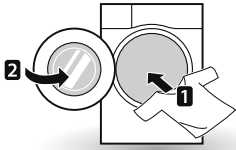

- 2 Aggiungere il detersivo e/o l'ammorbidente.
 - Aggiungere la quantità appropriata di detersivo nel cassetto. Se occorre, aggiungere candeggina o ammorbidenti nelle vaschette apposite dell'erogatore.

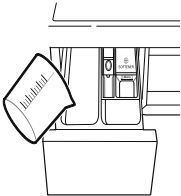

- 3 Accendere la lavatrice.
 - Premere il tasto **Accensione** per accendere la lavatrice.

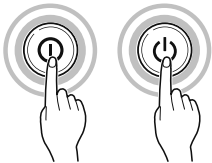

- 4 Scegliere il ciclo di lavaggio desiderato.
 - Premere ripetutamente il tasto dei cicli o ruotare la manopola di selezione ciclo per selezionare il ciclo desiderato.

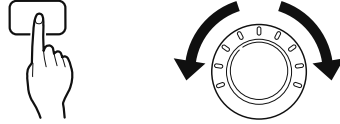

- 5 Avvio del ciclo.
 - Premere il tasto **Avvio/Pausa** per avviare il ciclo. La lavatrice si attiva brevemente senz'acqua per misurare il peso del carico. Se non si preme il tasto **Avvio/Pausa** entro 5 minuti, la lavatrice si spegne annullando tutte le impostazioni.



- 6 Fine del ciclo.
 - Al termine del ciclo viene emesso un segnale acustico. Togliere immediatamente la biancheria dalla lavatrice per evitare che si spiegazzi eccessivamente. Controllare la guarnizione dello sportello per rimuovere eventuali capi di piccole dimensioni rimasti intrappolati.

Separazione del bucato

1 Leggere l'etichetta di lavaggio dei capi.

- Questa etichetta indica la composizione del tessuto del capo da lavare e il lavaggio appropriato.
- Simboli sulle etichette di manutenzione.

 Temperatura di lavaggio

 Lavaggio normale in lavatrice

 Tessuto anti piega

 Delicati

 Lavaggio a mano

 Non lavare

2 Separazione della biancheria.

- Per ottenere risultati ottimali, separare i capi lavabili con lo stesso ciclo di lavaggio.
- Tessuti di composizione differente richiedono il lavaggio con temperature e velocità di centrifuga diverse.
- Separare sempre i capi scuri da quelli chiari e bianchi. Questi capi devono essere lavati separatamente, perché le tinture e le fibre possono trasferirsi da un capo all'altro causando lo scolorimento dei capi bianchi e chiari. Se possibile, non lavare capi molto sporchi assieme a capi poco sporchi con cicli di lavaggio aggressivi.
 - Sporczia (pesante, normale, lieve): Separare i capi in base al livello di sporczia.
 - Colore (bianco, colori chiari, colori scuri): Separare i tessuti bianchi da quelli colorati.
 - Lanugine (capi che rilasciano o attirano lanugine): Lavare i capi che rilasciano lanugine separatamente da quelli che attirano lanugine.

3 Preparazione per il carico.

- Abbinare capi grandi e piccoli in un carico. Caricare prima i capi grandi.
- I capi grandi non devono essere più della metà del carico di lavaggio totale. Non inserire capi singoli per non sbilanciare il carico. Aggiungere uno o due capi simili.
- Accertarsi che tutte le tasche siano vuote. Oggetti come chiodi, fermagli per capelli, fiammiferi, penne, monete e chiavi possono danneggiare la lavatrice e i capi da lavare.



- Chiudere le cerniere, i ganci e le stringhe per evitare che si impiglino in altri capi da lavare.
- Per facilitare l'eliminazione dello sporco, pretrattare sporco e macchie spazzolando le macchie con una lieve quantità di detersivo sciolto in acqua.
- Controllare le pieghe della guarnizione flessibile (grigia) e rimuovere i capi piccoli.

⚠ ATTENZIONE

- Controllare all'interno del cestello e rimuovere eventuali capi di un lavaggio precedente.

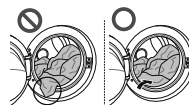

- Rimuovere tutti i capi e gli oggetti intrappolati nella guarnizione flessibile per evitare danni ai capi e alla guarnizione.

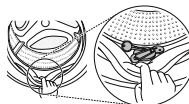

Aggiunta di prodotti detergenti

Dosaggio del detersivo



- Dosare il detersivo attenendosi alle istruzioni del produttore e sceglierlo in base al tipo, al colore, al livello di sporcizia del tessuto e alla temperatura di lavaggio.
- Se si utilizza troppo detersivo, si produce troppa schiuma che pregiudica la qualità del lavaggio o causa sovraccarico al motore.
- Se si desidera utilizzare un detersivo liquido, attenersi alle istruzioni fornite dal produttore.
- È possibile versare il detersivo direttamente nel cassetto principale, se si intende avviare il ciclo immediatamente.
- Non adoperare detersivo liquido se si utilizza Ritardo Avvio o se è stata selezionata l'opzione Prelavaggio, perché il liquido potrebbe indurirsi.
- Se si produce troppa schiuma, ridurre la quantità di detersivo.
- La quantità di detersivo deve essere adeguata alla temperatura e alla durezza dell'acqua, al peso del carico e al livello di sporcizia dei capi. Per ottenere risultati ottimali, evitare la produzione di schiuma eccessiva.
- Controllare le etichette dei capi prima di scegliere il detersivo e la temperatura dell'acqua.
- Utilizzare sempre un detersivo specifico per il tipo di capo da lavare.
 - Detersivi comuni in polvere per tutti i tipi di tessuti
 - Detersivi in polvere per tessuti delicati
 - Detersivi liquidi per tutti i tipi di tessuti o detersivi specifici per la lana
- Per migliorare il lavaggio e ottenere un bianco più brillante, usare detersivi con comune candeggina in polvere.
- Il detergente viene emesso dall'erogatore all'inizio del ciclo.

NOTA

- Non lasciare indurire il detersivo, altrimenti si potrebbero formare blocchi di detersivo, il risciacquo potrebbe essere insufficiente o si potrebbero produrre odori sgradevoli.
- Pieno carico: seguire le raccomandazioni del produttore.
- Carico parziale: 3/4 della quantità normale
- Carico minimo: la metà rispetto al pieno carico

Aggiunta di detersivi e ammorbidenti

Aggiunta di detersivi

- Solo lavaggio principale → 
- Prelavaggio e lavaggio →  • 

NOTA

- Una quantità eccessiva di detersivo, candeggina o ammorbidente può causare traboccamenti.
- Utilizzare sempre la quantità appropriata di detersivo.

Aggiunta di ammorbidenti

- Non superare la linea di riempimento massimo. Un riempimento eccessivo può causare la distribuzione precoce dell'ammorbidente con il rischio di macchiare i capi. Chiudere lentamente il cassetto erogatore.

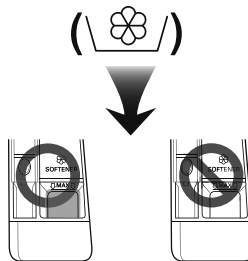

- Non lasciare l'ammorbidente nel cassetto per più di due giorni perché potrebbe indurirsi.
- L'ammorbidente viene aggiunto automaticamente durante l'ultimo risciacquo.
- Non aprire il cassetto mentre viene caricata l'acqua.
- Non adoperare solventi (ad es. benzene).

NOTA

- Non versare l'ammorbidente direttamente sui capi da lavare.

Aggiunta di addolcitori

- È possibile utilizzare addolcitori d'acqua, ad esempio un anticalcare per ridurre l'uso di detersivo se l'acqua è molto dura. Erogare attenendosi alla quantità specificata sulla confezione. Aggiungere prima il detersivo e poi l'addolcitore.
- Utilizzare la quantità di detersivo richiesta per l'acqua dolce.

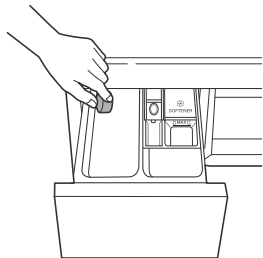

Utilizzo di pastiglie

- 1 Aprire lo sportello e inserire le pastiglie nel cestello.

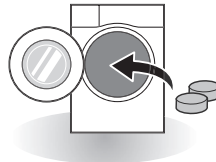

- 2 Caricare i capi da lavare nel cestello e chiudere lo sportello.

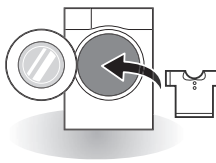

Pannello di controllo

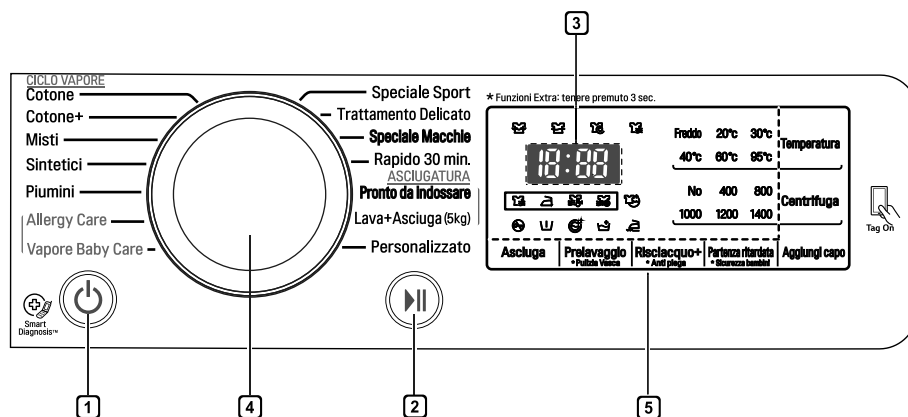

1 Tasto di Accensione

- Premere il tasto di **Accensione** per accendere la lavatrice.

2 Tasto Avvio/Pausa

- Utilizzare il tasto **Avvio/Pausa** per avviare o sospendere il ciclo di lavaggio.
- Se occorre interrompere temporaneamente il ciclo di lavaggio, premere il tasto **Avvio/Pausa**.

3 Display

- Il display mostra le impostazioni, il tempo stimato rimanente, le opzioni e i messaggi di stato. Quando il prodotto viene acceso, il display mostra le impostazioni predefinite.
- Il display mostra il tempo stimato rimanente. Durante il calcolo automatico dell'entità del carico, viene visualizzato il messaggio  o «Detecting (Verifica)».

4 Manopola dei programmi

- Sono disponibili diversi programmi per i vari tipi di bucato.
- La spia si accende per indicare il programma selezionato.

5 Opzioni

- E' possibile selezionare un'opzione supplementare che si attiva quando viene selezionata.
- Utilizzare questi tasti per selezionare le opzioni desiderate per il programma selezionato.

Tabella programmi

IT

Programmi di lavaggio

Programma	Descrizione	Tipo di tessuto	Temperatura appropriata.	Carico massimo
Cotone	Migliora il rendimento combinando vari movimenti del cestello.	Panni colorati (camicie, camicie da notte, pigiama ecc.) e capi di cotone con sporco normale (biancheria intima).	40 °C (Da freddo a 95 °C)	Nominale
Cotone+	Lavaggio ottimizzato per capi in grande quantità, con consumo energetico limitato.		60 °C (Da freddo a 60 °C)	
Sintetici	Ciclo adatto a camicie sportive che non devono essere stirate.	poliammide, acrilico, poliestere	40 °C (Da freddo a 60 °C)	3,0 kg
Misti	Consente il lavaggio automatico di tessuti di tipo diverso.	Tessuti di tipo diverso, eccetto capi particolari (seta/delicati, abbigliamento sportivo, capi scuri, lana, piumini, tende).	40 °C (Da freddo a 40 °C)	
Allergy Care	Lavaggio di biancheria in acqua calda che, per motivi igienici, non può essere mischiata con altro.	Cotone, biancheria intima, federe, lenzuola, biancheria per bebè	60 °C	
Pronto da indossare	Questo ciclo di lavaggio e asciugatura dura 80 min. ed è adatto a 1-3 camicie poco sporche.	misto cotone, camicia in misto poliestere, bluse	20 °C	
Vapore Baby Care	Rimuove le macchie di sporco proteico e solido, e migliora i risultati del risciacquo.	Indumenti per neonati poco sporchi.	60 °C	4,5 kg
Piumini	Questo ciclo è dedicato a capi di notevoli dimensioni (ad es. coperte, cuscini, rivestimenti di divani ecc.).	Biancheria da letto in cotone eccetto capi speciali (delicati, lana, seta ecc.) con imbottitura: piumini, cuscini, coperte, rivestimenti di divani lievemente imbottiti	40 °C (Da freddo a 40 °C)	1 capo
Speciale Sport	Questo ciclo è adatto all'abbigliamento sportivo (tute da jogging o da corsa).	coolmax, goretex, pile e sympatex		2,0 kg
Rapido 30 min.	Questo ciclo di lavaggio è rapido ed è adatto a piccoli carichi e a capi poco sporchi.	Capi colorati poco sporchi.	20 °C (Da freddo a 40 °C)	

Programma	Descrizione	Tipo di tessuto	Temperatura appropriata.	Carico massimo
Lava+ Asciuga (5kg)	Ciclo completo di lavaggio e asciugatura senza interruzioni.	Una piccola quantita' di bucato che puo' essere asciugata.	40 °C (Da freddo a 95 °C)	5,0 kg
Trattamento Delicato	Questo ciclo è adatto a capi lavabili a mano e con cicli delicati, ad es. lana lavabile, lingerie, abiti da donna ecc. (utilizzare un detersivo per lavatrice adatto ai capi di lana).	lana, abiti lavabili a mano, delicati e molto delicati	20 °C (Da freddo a 30 °C)	1,5 kg
Speciale Macchie	Consente di eliminare vari tipi di macchie (ad es. vino, succhi, sporczia ecc.); la temperatura dell'acqua aumenta gradualmente per il lavaggio delle varie macchie.	tessuti in misto cotone, NON adatto a panni delicati	40 °C (Da 30 a 60 °C)	3,0 kg
Personalizzato	Per cicli scaricabili. Se non è stato scaricato alcun ciclo, l'impostazione predefinita è Risciacquo+Centrifuga.			

- Temperatura dell'acqua: selezionare la temperatura dell'acqua appropriata al programma di lavaggio scelto. Per il lavaggio, attenersi sempre alle istruzioni o all'etichetta del produttore dell'indumento.

NOTA

- Si consiglia l'uso di detersivi neutri.

Programma di asciugatura

IT

Programma	Descrizione	Tipo di tessuto	Carico massimo
Pronto Armadio (👕👖)	Per capi in cotone. Selezionare questo ciclo per ridurre la durata del ciclo e il consumo energetico durante l'asciugatura.	Tessuti in cotone o lino (ad es. asciugamani, t-shirt ecc.).	Nominale
Ecologica normale (🌿)	Per un ciclo di asciugatura energica.		Nominale
Pronto Stiro (👔)	Per stirare con facilità, terminare l'asciugatura quando i capi sono ancora umidi.	Tessuti in cotone o lino, pronti da stirare alla fine del ciclo.	Nominale
Asciugatura a bassa temperatura (🌡️)	Per ridurre i danni ai capi, asciuga a basse temperature.	tessuti di facile manutenzione, tessuti sintetici adatti per Easy Care (Sintetici), capi lavabili con il programma Mix (Misti)	3,0 kg
Tempo 30 min. (🕒)	È possibile modificare il tempo di asciugatura in base al carico massimo.	cotone, asciugamani	0,5 kg
Tempo 60 min. (🕒)			1,5 kg
Tempo 90 min. (🕒)			2,5 kg
Tempo 120 min. (🕒)			3,0 kg
Tempo 150 min. (🕒)			4,0 kg

- Impostare il programma «Lavaggio: Cotone + 60 °C+1400 rpm» e «Asciugatura: Ecologica normale» per una verifica in conformità alla norma EN 50229.

NOTA

- Per ottenere un'asciugatura migliore, selezionare la massima velocità di centrifuga del programma di lavaggio.
- Se la quantità di capi da lavare e asciugare in un solo programma non supera il peso massimo consentito per il programma di asciugatura, si consiglia di lavare e asciugare i capi in un'unica sequenza.

Opzioni aggiuntive

Programma	Partenza ritardata	Anti piega	Prelavaggio	Risciacquo+	Asciuga
Cotone	•	•	•	•	•
Cotone +	•	•	•	•	•
Sintetici	•	•	•	•	•
Misti	•	•	•	•	•
Allergy Care	•	•		•	•
Pronto da indossare	•				•*
Vapore Baby Care	•	•		•	•
Piumini	•	•		•	
Speciale Sport	•	•		•	
Rapido 30 min.	•	•	•	•	•
Trattamento Delicato	•	•		•	
Lava + Asciuga (5kg)	•		•	•	•*
Speciale Macchie	•	•	•*	•	•

*: questa opzione è inclusa automaticamente nel ciclo e non può essere esclusa.

Dati di funzionamento

Programma	Max giri/minuto
	1400
Cotone	1400
Cotone +	1400
Sintetici	1000
Misti	1400
Allergy Care	1400
Pronto da indossare	1000
Vapore Baby Care	1000
Piumini	1000
Speciale Sport	800
Rapido 30 min.	1400
Trattamento Delicato	800
Lava + Asciuga (5kg)	1400
Speciale Macchie	1400

NOTA

- Informazioni sui principali programmi di lavaggio a mezzo carico.

Programma	Tempo in minuti	Contenuto di umidità rimanente	Acqua in litri	Energia in kWh
	9 kg	1400 rpm	9 kg	9 kg
Cotone (40 °C)	96	44 %	48	0,40
Cotone + (60 °C)	246	44 %	45	0,52

Ciclo di opzione

Prelavaggio

Se il bucato è molto sporco, è consigliabile un ciclo di prelavaggio (Pre Wash).

- 1 Premere il tasto **Accensione**.
- 2 Selezionare un programma di lavaggio.
- 3 Premere il tasto **Prelavaggio** per almeno 3 secondi.
- 4 Premere il tasto **Avvio/Pausa**.

Aggiungi Capo

E' possibile aggiungere o rimuovere capi o indumenti anche dopo l'inizio del ciclo.

- 1 Premere il tasto "**Aggiungi capo**" quando il LED è acceso.
- 2 Aggiungere o rimuovere i capi desiderati.
- 3 Chiudere l'oblò e premere il pulsante Start.

NOTA

- Per ragioni di sicurezza l'oblò rimane bloccato fino a quando la temperatura dell'acqua è elevata, durante questo periodo non è possibile aggiungere o rimuovere indumenti.
- Se la temperatura dell'acqua nel cestello è tanto elevata da impedire l'estrazione di un capo attendere qualche minuto finché essa non scenda ad una soglia accettabile.

ATTENZIONE

- Quando si aggiungo capi ad un lavaggio in corso assicurarsi di aver inserito la biancheria interamente, se essa rimane sulla guarnizione vi potrebbero essere dei danni per i tessuti o per guarnizione stessa.
- Pressioni eccessive sulla porta potrebbero causare danni o problemi per la sicurezza stessa.
- Se si apre l'oblò con una quantità eccessiva di schiuma o di acqua nel cestello questa potrebbe fuoriuscire provocando ustioni o danni al pavimento.

Partenza ritardata

È possibile impostare un ritardo in modo che la lavatrice si avvii e si arresti automaticamente dopo un determinato intervallo di tempo.

- 1 Premere il tasto di **Accensione**.
- 2 Selezionare un programma di lavaggio.
- 3 Premere il tasto **Partenza ritardata** e impostare il tempo desiderato.
- 4 Premere il tasto **Avvio/Pausa**.

NOTA

- Il ritardo è il tempo fino alla fine del programma, non quello di avvio. Il tempo di esecuzione effettivo varia in base alla temperatura dell'acqua, al carico e ad altri fattori.
- Per cancellare la funzione Partenza ritardata, premere il pulsante Accensione.
- Con questa opzione, evitare l'uso di detersivo.

Anti piega

Per evitare la formazione di pieghe, si raccomanda l'uso del programma Speciale Pieghe

- 1 Premere il tasto di **Accensione**.
- 2 Selezionare un programma di lavaggio.
- 3 Premere il tasto **Anti piega** per almeno 3 secondi.
- 4 Premere il tasto **Avvio/Pausa**.

Temperatura

Con il tasto **Temp.** si seleziona la combinazione di temperatura di lavaggio e risciacqui per il ciclo selezionato. Premere questo tasto fino a quando si illumina l'impostazione desiderata. Per tutti i risciacqui viene adoperata acqua fredda.

- Selezionare la temperatura dell'acqua idonea al tipo di carico. Per ottenere risultati ottimali, attenersi alle istruzioni riportate sull'etichetta dell'indumento.

Risciacquo+

Risciacquo+ (☞)

Aggiungere un risciacquo.

Centrifuga

- La velocità della centrifuga può essere selezionata premendo il tasto **Centrifuga**
- Solo centrifuga

- 1 Premere il tasto **Accensione**.
- 2 Premere il tasto **Centrifuga** per selezionare i giri al minuto desiderati.
- 3 Premere il tasto **Avvio/Pausa**.

NOTA

- Quando si seleziona «No centrifuga (☒)», il cestello ruota per breve tempo per accelerare lo scarico.

Blocco bambini (🔒)

Selezionare questa funzione per bloccare i tasti del gruppo di controllo ed evitare manomissioni.

Blocco del pannello di controllo

- 1 Tenere premuto il tasto **Blocco bambini** per almeno 3 secondi.
- 2 Suona un segnalatore acustico e sul display appare «[L]». Quando è impostata la funzione di sicurezza bambini, sono bloccati tutti i tasti tranne **Accensione**.

NOTA

- Quando si spegne l'elettrodomestico, la funzione di sicurezza bambini non viene azzerata. Prima di accedere ad altre funzioni, è necessario disattivare la funzione di sicurezza bambini.

Sblocco del pannello di controllo

Tenere premuto il tasto **Blocco bambini** per almeno 3 secondi.

- Suona un segnalatore acustico e il display indica il tempo rimanente del programma in corso.

Attivazione/disattivazione del segnale acustico



- 1 Premere il tasto **Accensione**.
- 2 Premere il tasto **Avvio/Pausa**.
- 3 Tenere premuti contemporaneamente i tasti **Temp.** e **Partenza ritardata** per 3 secondi per impostare la funzione di attivazione/disattivazione del segnale acustico.

NOTA

- Una volta impostata la funzione di attivazione/disattivazione del segnale acustico, l'impostazione rimane memorizzata anche se l'elettrodomestico viene spento.
- Per disattivare il Segnalatore acustico, ripetere la procedura.

Asciuga (opzionale) ()

Utilizzare i cicli automatici per asciugare la maggior parte dei carichi. I sensori elettronici misurano la temperatura dello scarico per aumentare o diminuire le temperature di asciugatura, per accelerare il tempo di risposta e ottimizzare il controllo della temperatura.

- Durante i cicli di asciugatura, il rubinetto dell'acqua fredda deve rimanere aperto.
- È possibile selezionare con facilità le operazioni automatiche della lavatrice, dal lavaggio all'asciugatura.
- Per un'asciugatura uniforme, accertarsi che tutti i capi del carico siano simili per materiale e spessore.
- Non sovraccaricare la lavatrice inserendo troppi indumenti nel cestello. Gli indumenti devono girare liberamente.
- Se si apre lo sportello e si rimuove il carico prima che la lavatrice abbia completato il ciclo, premere il tasto **Avvio/Pausa**.
- Premendo il tasto **Asciuga** è possibile selezionare: Schranktrocken-Tempo (30-60-90-120-150) Bügeltrocken-Niedrige Temp.-Normal Eco
- Al termine dell'asciugatura, viene visualizzato «». «» che significa «riduzione delle pieghe». Il ciclo di asciugatura è terminato. Premere un tasto qualunque per estrarre il bucato. Se non si preme il tasto **Avvio/Pausa**, il programma termina dopo 4 ore.

NOTA

- Quando si spegne la lavatrice dopo il ciclo di asciugatura, è possibile azionare la ventola di asciugatura per 30 secondi. In tal caso, il pannello indica «». «» significa ventola di raffreddamento.
- Prestare attenzione quando si rimuovono i vestiti dalla lavatrice, perché questi o la lavatrice stessa potrebbero essere molto caldi.

Capi di lana

- Non far asciugare i capi di lana. Stenderli nella loro forma originaria e asciugarli normalmente.

Materiali intrecciati o annodati

- Alcuni capi lavorati a maglia potrebbero stringersi a seconda della qualità.
- Stendere questi capi subito dopo l'asciugatura.

Antipiega e sintetici

- Non sovraccaricare la lavatrice
- Per ridurre le pieghe, estrarre i capi in tessuto antipiega non appena la lavatrice si ferma.

Indumenti per bambini e camicie da notte

- Attenersi sempre alle istruzioni del produttore.

Gomma e plastica

- Non asciugare capi in gomma o plastica oppure capi contenenti gomma o plastica, ad esempio:
 - grembiuli, bavaglino, coprisedie
 - tende e tovaglie da tavolo
 - tappetini da bagno

Vetroresina

- Non asciugare capi in vetroresina nella lavatrice. Le particelle di vetro che restano nella lavatrice potrebbero rimanere impigliate nei capi al successivo ciclo di lavaggio e causare irritazioni cutanee.

Guida tempo di asciugatura

- Il tempo di asciugatura può essere selezionato premendo il pulsante asciugatura.
- Programma di asciugatura può durare fino a 7 ore circa.
- Questi tempi di asciugatura sono dati come una guida per aiutare a impostare la lavatrice per l'asciugatura manuale.

NOTA

- Il tempo di asciugatura stimato varia da quello reale durante il programma automatico. Il tipo di tessuto, le dimensioni del carico e il grado di umidità influenzano il tempo di asciugatura.
- Quando si seleziona solo asciugatura, la centrifuga si imposta automaticamente per l'efficienza energetica.

Utilizzare l'applicazione SmartThinQ

Installare SmartThinQ

Cercare l'applicazione LG SmartThinQ per smartphone su Google Play Store. Seguire le istruzioni per scaricare e installare l'applicazione.

Etichetta sulla funzione

- Per elettrodomestici che recano il logo 
- La funzione Tag On può essere utilizzata con la maggior parte degli smartphone con sistema operativo Android dotati della funzione NFC (Near Field Communication).

Download Cycle (Personalizzato)

Scarica nuovi e speciali cicli non inclusi nei cicli di base del dispositivo.

I dispositivi registrati con successo possono scaricare una serie di cicli speciali specifici per l'elettrodomestico.

È possibile archiviare un solo ciclo per volta sull'elettrodomestico.

Una volta che lo scaricamento del ciclo è completato nel dispositivo, il prodotto mantiene il ciclo scaricato fino a quando non ne viene scaricato uno nuovo.

Istruzioni Pulizia Cestello

Questa funzione mostra quanti cicli restano prima di dover avviare il ciclo di Pulizia della Vasca.

Smart Diagnosis™

Questa funzione fornisce informazioni utili per la diagnosi e la risoluzione dei problemi in base al modello di utilizzo.



Impostazioni

Impostare il nome del prodotto e cancellare il prodotto.

NOTA

- Premere  sull'app LG SmartThinQ per consultare una guida più dettagliata sulla funzione Tag On.
- La posizione del modulo NFC dello smartphone può cambiare in base al modello di telefono; inoltre l'uso di NFC può essere limitato a causa dei diversi metodi di trasmissione. In base alle caratteristiche di NFC, se la distanza di trasmissione è troppo elevata (o se ci sono delle placche di metallo o una custodia protettiva dello smartphone), la trasmissione potrebbe non essere ottimale. In alcuni casi, i telefoni dotati di NFC potrebbero non essere in grado di trasmettere il segnale in maniera efficace.
- Le informazioni contenute in questo manuale possono variare a seconda della versione dell'applicazione LG SmartThinQ e il software potrebbe essere modificato senza avvisare i clienti.
- La funzione NFC dipende dallo smartphone.

Uso della funzione Smart Diagnosis™ con uno smartphone

- Per elettrodomestici che recano il logo  o 

In caso di malfunzionamento o guasto dell'apparecchio, utilizzare questa funzione se occorre una diagnosi accurata da parte di un Centro di assistenza clienti LG Electronics.

La funzione Smart Diagnosis™ può essere attivata solo accendendo l'elettrodomestico. Se non è possibile accendere l'elettrodomestico, consultare la sezione relativa alla Soluzione dei problemi senza utilizzare la funzione Smart Diagnosis™.

Avviso di conformità UE



Con la presente, LG Electronics dichiara che la Lavatrice del tipo con apparato radio è conforme alla direttiva 2014/53/EU. È possibile leggere l'intero testo della dichiarazione di conformità al regolamento EU al seguente indirizzo internet:

<http://www.lg.com/global/support/cedoc/cedoc#>

LG Electronics European Shared Service Center B.V.
Krijgsman 1 1186 DM Amstelveen

Uso della funzione Smart Diagnosis™

Smart Diagnosis™ tramite il Centro di assistenza clienti

In caso di malfunzionamento o guasto dell'elettrodomestico, utilizzare questa funzione se occorre una diagnosi accurata per il centro assistenza LG Electronics. Utilizzare questa funzione solo per rivolgersi all'assistenza, non durante l'uso normale.

- 1 Premere il tasto di **Accensione** per accendere la lavatrice. Non premere altri tasti e non ruotare la manopola di selezione del programma.
- 2 Quando viene indicato dall'operatore del call center, avvicinare il più possibile il microfono del telefono al tasto di **Accensione**.

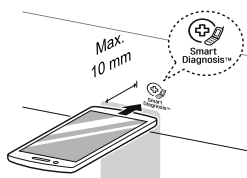

- 3 Tenere premuto il tasto **Temp.** per 3 secondi mantenendo il microfono del telefono accanto all'icona o al tasto **Accensione**.
- 4 Mantenere il telefono in posizione fino al termine della trasmissione dei toni. Viene visualizzato il tempo di trasferimento dei dati rimanente.
 - Per risultati ottimali, non spostare il telefono durante la trasmissione dei toni.
 - Se l'agente del call center non è in grado di ottenere una registrazione accurata dei dati, potrebbe chiedere di ripetere l'operazione.

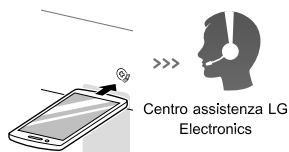

- 5 Una volta interrotti i toni e scaduto il conto alla rovescia, riprendere la conversazione con il rappresentante del call center, che sarà in grado di fornire assistenza utilizzando le informazioni trasmesse per l'analisi.

NOTA

- La funzione Smart Diagnosis™ dipende dalla qualità del segnale telefonico locale.
- Se si utilizza un telefono fisso, la comunicazione sarà migliore e l'assistenza sarà più efficiente.
- Se il trasferimento dei dati di Smart Diagnosis™ è difficoltoso a causa della scarsa qualità della chiamata, è possibile che non si ottengano i migliori risultati dal servizio Smart Diagnosis™.

Specifiche del modulo NFC

Modello	LGHA-NW W-v3.0
Gamma di frequenza	13.553 MHz - 13.567 MHz
Potenza di uscita (max.)	9.0 dBμA/m @ 10 m

⚠ AVVERTENZA

- Per evitare il rischio di scosse elettriche, scollegare la lavatrice prima di pulirla. La mancata osservanza di questa avvertenza può provocare lesioni personali gravi, incendi, scosse elettriche o lesioni anche fatali.
- Per pulire la lavatrice non utilizzare sostanze chimiche, detersivi abrasivi o solventi, in quanto potrebbero danneggiare le finiture.

Pulizia della lavatrice

Manutenzione dopo il lavaggio

- Al termine del ciclo, pulire lo sportello e l'interno della guarnizione per rimuovere eventuale umidità.
- Lasciare aperto lo sportello per far asciugare la parte interna del cestello.
- Pulire il corpo della lavatrice con un panno asciutto per rimuovere l'umidità.

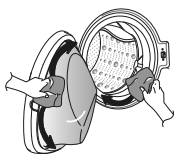

Pulizia delle parti esterne

La corretta manutenzione della lavatrice può prolungarne la durata.

Sportello:

- Lavare con un panno umido l'esterno e l'interno, quindi asciugare con un panno morbido.

Esterno:

- Asciugare immediatamente eventuali schizzi.
- Strofinare con un panno umido.
- Non premere sulla superficie o sul display con oggetti appuntiti.

Pulizia delle parti interne

- Utilizzare un asciugamani o un panno morbido per pulire l'area attorno all'apertura dello sportello della lavatrice e l'oblò.
- Rimuovere sempre i capi dalla lavatrice appena termina il ciclo. Se i capi umidi vengono lasciati all'interno della lavatrice, si producono pieghe, trasferimento di colore e cattivi odori.
- Eseguire il programma Pulizia vasca almeno una volta al mese per rimuovere accumuli di detersivo e altri residui.

Pulizia del filtro di mandata dell'acqua

- Chiudere i rubinetti di mandata se l'elettrodomestico deve essere lasciato inutilizzato per un certo periodo di tempo (ad es. quando si va in vacanza), soprattutto in assenza di scarichi a pavimento (pozzetti) nelle immediate vicinanze.
- Quando l'acqua non entra nel cassetto del detersivo, sul pannello di controllo viene visualizzata l'icona *! E*.
- Se l'acqua è molto dura o contiene tracce di depositi di calcare, il filtro di mandata dell'acqua potrebbe intasarsi. Pulirlo regolarmente.

- 1** Chiudere il rubinetto dell'acqua e svitare il tubo di mandata dell'acqua.

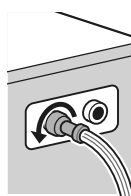

- 2** Pulire il filtro con una spazzola a setole dure.

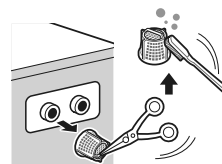

Pulizia del filtro della pompa di scarico

- Il filtro di scarico raccoglie lanugine e piccoli oggetti rimasti nel bucato. Controllare regolarmente che il filtro sia pulito per assicurare il corretto funzionamento della lavatrice.
- Lasciar raffreddare l'acqua prima di pulire la pompa del filtro, eseguire uno svuotamento di emergenza o aprire lo sportello in caso di emergenza.

1 Aprire il coperchio ed estrarre il tubo.

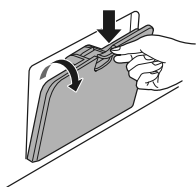

2 Rimuovere il tappo di scarico e aprire il filtro ruotandolo a sinistra.

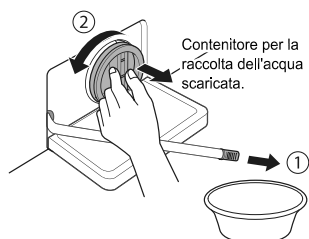

3 Rimuovere eventuali corpi estranei dal filtro della pompa.

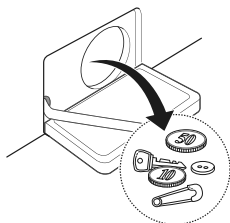

4 Dopo la pulizia, ruotare il filtro della pompa e inserire il tappo di scarico.

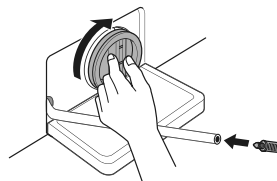

5 Chiudere il coperchio.

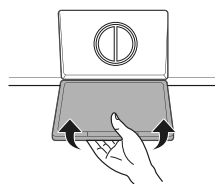

⚠ ATTENZIONE

- Scaricare tramite il tubo di scarico, quindi aprire il filtro della pompa per rimuovere lanugine e oggetti.
- Scaricare l'acqua con molta attenzione perché potrebbe essere bollente.

Pulizia del cassetto erogatore

Detersivo e ammorbidente possono accumularsi nel cassetto erogatore. Rimuovere il cassetto e gli inserti e controllare l'accumulo una volta o due al mese.

- 1 Rimuovere il cassetto erogatore tirandolo finché si ferma.
 - Premere con forza sul tasto di sgancio e rimuovere il cassetto.

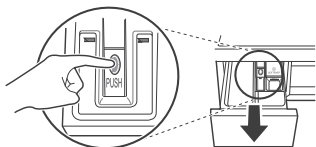

- 2 Rimuovere gli inserti dal cassetto.
 - Sciacquare gli inserti e il cassetto con acqua calda per rimuovere l'accumulo di prodotti da bucato. Pulire il cassetto erogatore solo con acqua. Asciugare gli inserti e il cassetto con un panno morbido o un asciugamani.
- 3 Per pulire l'apertura del cassetto, utilizzare uno strofinaccio o una piccola spazzola non metallica per pulire l'incasso.
 - Rimuovere tutti i residui dalle parti superiore e inferiore dell'incasso.
- 4 Eliminare l'umidità dell'incasso con un panno morbido o un asciugamani.
- 5 Ricollocare gli inserti nei rispettivi vani e rimontare il cassetto.

Pulizia vasca (opzionale)

Pulizia vasca è un programma speciale per la pulizia dell'interno della lavatrice.

Con questo programma viene utilizzata una maggiore quantità d'acqua a una velocità di centrifuga superiore. Utilizzare questo programma con regolarità.

- 1 Rimuovere indumenti o altri oggetti dalla lavatrice e chiudere lo sportello.
- 2 Aprire il cassetto erogatore e aggiungere anticalcare nel vano di lavaggio principale.
 - Per le pastiglie inserite nel cestello.
- 3 Chiudere lentamente il cassetto erogatore.
- 4 Accendere l'elettrodomestico e tenere premuto per almeno 3 secondi i tasti **Pulizia vasca**. Sul display viene visualizzato **tcL**.
- 5 Premere il tasto **Avvio/Pausa** per avviare.
- 6 Al termine del programma, lasciare aperto lo sportello per lasciare asciugare l'apertura dello sportello, la guarnizione flessibile e l'oblò.

⚠ ATTENZIONE

- In presenza di bambini, fare attenzione a non lasciare lo sportello aperto per troppo tempo.

NOTA

- Non aggiungere detersivi nei vani dei detersivi. Si potrebbe generare una schiuma eccessiva e la lavatrice potrebbe perdere.

SOLUZIONE DEI PROBLEMI

IT

- La lavatrice è dotata di un sistema di monitoraggio automatico degli errori per il rilevamento e la diagnosi di problemi in fase iniziale. Se la lavatrice non funziona correttamente o non funziona affatto, prima di chiamare l'assistenza effettuare i seguenti controlli:





Diagnosi dei problemi



















Sintomi	Causa	Soluzione
Crepitii e rumori metallici	Possibile presenza di oggetti (ad es. monete o spilli) nella pompa o nel cestello.	<ul style="list-style-type: none"> • Accertarsi che tutte le tasche siano vuote. Oggetti come graffette, fiammiferi, penne, monete e chiavi possono danneggiare l'elettrodomestico e gli abiti. • Chiudere cerniere, ganci e stringhe per evitare che si impiglino in altri capi da lavare.
Rumore sordo	Carichi di lavaggio pesanti possono produrre un rumore sordo, che in genere è normale.	<ul style="list-style-type: none"> • Se il suono persiste, è probabile che la lavatrice sia sbilanciata. Arrestare e ridistribuire il carico di lavaggio.
Rumore vibrante	Verificare che tutti i bulloni di trasporto e il supporto del cestello siano stati rimossi.	<ul style="list-style-type: none"> • Se non sono stati rimossi al momento dell'installazione, fare riferimento alla guida all'installazione per la rimozione dei bulloni di trasporto.
	Verificare che i piedi poggino fermamente sul pavimento.	<ul style="list-style-type: none"> • Accertarsi che l'elettrodomestico sia perfettamente a livello (con una livella a bolla).
Perdite d'acqua	I tubi di mandata o il tubo di scarico sono allentati sul rubinetto o sulla lavatrice.	<ul style="list-style-type: none"> • Controllare e stringere i raccordi dei tubi.
	I tubi di scarico domestici sono intasati.	<ul style="list-style-type: none"> • Sturare il tubo di scarico. Se necessario, rivolgersi a un idraulico.
Produzione eccessiva di schiuma	Se si utilizzano detersivi o prodotti non idonei, si genera una produzione eccessiva di schiuma con conseguenti perdite d'acqua.	<ul style="list-style-type: none"> • Utilizzare la quantità di detersivo consigliata dal produttore.

Sintomi	Causa	Soluzione
L'acqua non viene caricata nella lavatrice o viene caricata lentamente	L'alimentazione d'acqua non è adeguata a quella posizione.	<ul style="list-style-type: none"> • Provare un altro rubinetto.
	Il rubinetto di alimentazione dell'acqua non è completamente aperto.	<ul style="list-style-type: none"> • Aprire completamente il rubinetto.
	I tubi di mandata dell'acqua sono piegati.	<ul style="list-style-type: none"> • Distendere i tubi.
	I filtri dei tubi di mandata sono intasati.	<ul style="list-style-type: none"> • Controllare il filtro del tubo di mandata.
L'acqua nella lavatrice non viene scaricata o viene scaricata lentamente.	Il tubo di scarico è piegato o intasato.	<ul style="list-style-type: none"> • Pulire e raddrizzare il tubo di scarico.
	Il filtro di scarico è intasato.	<ul style="list-style-type: none"> • Pulire il filtro di scarico.
La lavatrice non si avvia	Il cavo di alimentazione elettrica potrebbe non essere collegato o la connessione potrebbe essere allentata.	<ul style="list-style-type: none"> • Accertarsi che la spina sia inserita correttamente nella presa a muro.
	Il fusibile si è bruciato, l'interruttore salvavita è scattato o si è verificata un'interruzione di corrente.	<ul style="list-style-type: none"> • Ripristinare l'interruttore salvavita o sostituire il fusibile. Non aumentare la capacità del fusibile. Se il problema è un sovraccarico del circuito, rivolgersi a un elettricista qualificato per l'adeguamento.
	Rubinetto di alimentazione dell'acqua chiuso.	<ul style="list-style-type: none"> • Aprire il rubinetto di alimentazione dell'acqua.
La lavatrice non centrifuga	Controllare che lo sportello sia ben chiuso.	<ul style="list-style-type: none"> • Chiudere lo sportello e premere il tasto Avvio/Pausa. Dopo aver premuto il tasto Avvio/Pausa, potrebbero trascorrere alcuni istanti prima che la lavatrice cominci la centrifuga. Se lo sportello non è bloccato, la centrifuga non comincia. Aggiungere 1 o 2 capi simili per bilanciare il carico. Ridistribuire il carico per consentire una centrifuga corretta.

Sintomi	Causa	Soluzione
Lo sportello non si apre	Una volta avviata la lavatrice, lo sportello non può essere aperto per motivi di sicurezza.	<ul style="list-style-type: none"> Controllare se l'icona "Blocco sportello" è illuminata. È possibile aprire lo sportello quando l'icona "Blocco sportello" si spegne.
Durata di ciclo di lavaggio ritardata	Se viene rilevato uno sbilanciamento o se il programma di rimozione della schiuma è attivo, il tempo di lavaggio può aumentare.	<ul style="list-style-type: none"> Ciò rientra nel normale funzionamento del prodotto. Il tempo rimanente visualizzato sul display rappresenta solo una stima. Il tempo effettivo può variare.
Traboccamento di ammorbidente	Una quantità eccessiva di ammorbidente può causare traboccamenti.	<ul style="list-style-type: none"> Seguire le istruzioni del produttore dell'ammorbidente per accertarsi di utilizzare la quantità appropriata. Non superare la linea di riempimento massimo.
L'ammorbidente viene erogato troppo presto	Una quantità eccessiva di ammorbidente potrebbe causare l'erogazione prematura.	<ul style="list-style-type: none"> Attenersi alle istruzioni del produttore del detergente. Chiudere lentamente il cassetto erogatore. Non aprire il cassetto durante il ciclo di lavaggio.
Problema di asciugatura	Controllare il rubinetto di mandata dell'acqua.	<ul style="list-style-type: none"> Non sovraccaricare l'elettrodomestico. Controllare che la lavatrice scarichi correttamente per estrarre una quantità d'acqua adeguata dal carico. Il carico di indumenti è troppo piccolo per ruotare adeguatamente. Aggiungere qualche asciugamani. Chiudere il rubinetto di mandata dell'acqua.
Odore	Questo odore è causato dalla gomma attaccata alla lavatrice.	<ul style="list-style-type: none"> Si tratta del normale odore della gomma nuova. Scomparirà dopo qualche ciclo dell'elettrodomestico.
	Se la guarnizione dello sportello in gomma e l'area circostante allo sportello non vengono pulite regolarmente, mufe o altre sostanze potrebbero generare cattivi odori.	<ul style="list-style-type: none"> Assicurarsi di pulire la guarnizione e l'area circostante allo sportello regolarmente. Controllare la presenza di piccoli oggetti nella guarnizione dello sportello quando si svuota la lavatrice.
	Sostanze estranee rimaste nel filtro dello scarico potrebbero generare cattivi odori.	<ul style="list-style-type: none"> Assicurarsi di pulire regolarmente il filtro dello scarico.
	Un tubo di scarico non installato correttamente potrebbe causare travasi (acqua che ritorna nella lavatrice), generando cattivi odori.	<ul style="list-style-type: none"> Quando si installa il tubo di scarico, assicurarsi che non si pieghi né si intasi.
	Utilizzando la funzione di asciugatura, i cattivi odori potrebbero essere generati da pelucchi o detriti del bucato che si attaccano al riscaldatore. (Solo modello asciugatrice)	<ul style="list-style-type: none"> Non si tratta di un malfunzionamento.
	Potrebbe essere possibile sentire un odore particolare nella fase di asciugatura di indumenti bagnati con aria calda. (Solo modello asciugatrice)	<ul style="list-style-type: none"> L'odore scomparirà dopo un po'.





Messaggi di errore

Sintomi	Causa	Soluzione
 	La mandata dell'acqua è inadeguata.	<ul style="list-style-type: none"> • Provare un altro rubinetto.
	I rubinetti di alimentazione dell'acqua non sono completamente aperti.	<ul style="list-style-type: none"> • Aprire completamente il rubinetto.
	I tubi di mandata dell'acqua sono piegati.	<ul style="list-style-type: none"> • Raddrizzare i tubi.
	I filtri dei tubi di mandata sono intasati.	<ul style="list-style-type: none"> • Controllare il filtro del tubo di mandata.
	<p>Se si è verificata una perdita d'acqua nel tubo di mandata Aqua Stop, la spia A diventa rossa.</p>  <p>Può variare a seconda del modello.</p>	<ul style="list-style-type: none"> • Utilizzare il tubo di mandata Aqua Stop.
 	Il carico è insufficiente.	<ul style="list-style-type: none"> • Aggiungere 1 o 2 capi simili per bilanciare il carico.
	Il carico è squilibrato.	<ul style="list-style-type: none"> • Aggiungere 1 o 2 capi simili per bilanciare il carico.
	L'elettrodomestico è dotato di un sistema di rilevamento e correzione dello sbilanciamento. Se vengono caricati pochi capi pesanti (ad esempio tappetino da bagno, accappatoio ecc.) il sistema potrebbe fermare la centrifuga o interrompere del tutto il ciclo di centrifuga.	<ul style="list-style-type: none"> • Ridistribuire il carico per consentire una centrifuga corretta.
	Se il bucato è ancora troppo bagnato alla fine del ciclo, aggiungere capi più piccoli per bilanciare il carico e ripetere il ciclo di centrifuga.	<ul style="list-style-type: none"> • Ridistribuire il carico per consentire una centrifuga corretta.

Sintomi	Causa	Soluzione
 	Il tubo di scarico è piegato o intasato.	<ul style="list-style-type: none"> • Pulire e raddrizzare il tubo di scarico.
	Il filtro di scarico è intasato.	<ul style="list-style-type: none"> • Pulire il filtro di scarico.
   	Accertarsi che lo sportello non sia aperto.	<ul style="list-style-type: none"> • Chiudere completamente lo sportello. Se <i>dE</i>, <i>dE1</i>, <i>dE2</i> non si spegne, rivolgersi all'assistenza.
 	Errore di controllo.	<ul style="list-style-type: none"> • Scollegare la spina elettrica e chiamare l'assistenza.
 	Caricamento d'acqua eccessivo dovuto a guasto della valvola acqua.	<ul style="list-style-type: none"> • Chiudere il rubinetto dell'acqua. • Scollegare la spina elettrica. • Chiamare l'assistenza.
 	Malfunzionamento del sensore del livello dell'acqua.	<ul style="list-style-type: none"> • Chiudere il rubinetto dell'acqua. • Scollegare la spina elettrica. • Chiamare l'assistenza.
 	Sovraccarico del motore.	<ul style="list-style-type: none"> • Attendere 30 minuti che il motore si raffreddi, quindi riavviare il ciclo.
 	Perdite d'acqua.	<ul style="list-style-type: none"> • Chiamare l'assistenza.
	I panni non si asciugano	<ul style="list-style-type: none"> • Chiamare l'assistenza.

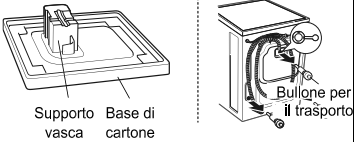
LA PRESENTE GARANZIA LIMITATA NON COPRE:

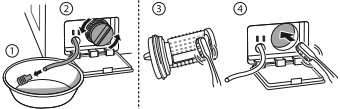
- Visite dell'assistenza per consegnare, ritirare, installare o riparare il prodotto; istruzioni per il cliente sul funzionamento del prodotto; riparazione o sostituzione di fusibili, correzione del cablaggio, condutture, correzione di riparazioni o installazioni non autorizzate.
- Mancato funzionamento del prodotto durante avarie e interruzioni elettriche oppure a causa di un'alimentazione elettrica inadeguata.
- Danni causati da tubi rotti o che perdono, tubi congelati, linee fognarie ristrette, alimentazione dell'acqua interrotta o fornitura d'aria inadeguata.
- Danni derivanti dal funzionamento del prodotto in atmosfere corrosive o da azionamento non conforme alle istruzioni riportate nel manuale del proprietario del prodotto.
- Danni al prodotto causati da incidenti, insetti, parassiti, lampi, vento, incendio, allagamenti o cause di forza maggiore.
- Danni o guasti causati da modifiche non autorizzate o da uso diverso dallo scopo previsto, oppure da perdite d'acqua dovute a installazione non corretta del prodotto.
- Danni o guasti causati da corrente o tensione elettrica, codici idraulici, uso commerciale o industriale inappropriati o uso di accessori, componenti o prodotti detergenti di consumo non approvati da LG.
- Danni causati da trasporto e movimentazione, inclusi graffi, intaccature, scheggiature e/o altri danni alle finiture del prodotto, a meno che tali danni non siano stati causati da difetti di materiali o lavorazione.
- Danni o elemento mancanti a un prodotto da esposizione, restituito, scontato o rigenerato.
- Prodotti con numeri di serie originali rimossi, alterati, difficili da leggere. Numeri di serie e modelli, insieme alla ricevuta di vendita al dettaglio originale, sono necessari per la convalida della garanzia.
- Aumento dei costi di utenze e spese per le utenze supplementari.
- Riparazioni in casi in cui il prodotto venga utilizzato in luoghi diversi dal normale ambiente domestico o in maniera difforme dalle istruzioni fornite nel manuale d'uso del prodotto.
- Costi associati alla ritiro del prodotto presso l'abitazione del proprietario per la riparazione.
- La rimozione e la reinstallazione del prodotto se installato in una posizione inaccessibile o se non installato secondo le istruzioni di installazione pubblicate, inclusi i manuali di installazione e del proprietario di LG.
- Danni derivanti da cattivo utilizzo, abuso, installazione, riparazione o manutenzione impropria. La riparazione impropria include l'uso di parti non approvate o specificate da LG.

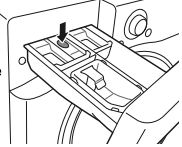
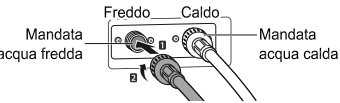
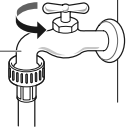
<p>Strani suoni e vibrazioni causati dai bulloni per il trasporto o dal supporto del cestello non rimossi.</p>	<p>➔</p>	 <p>Supporto vasca Base di cartone</p> <p>Bullone per il trasporto</p>	<p>Rimuovere i bulloni per il trasporto e il supporto del cestello.</p>
<p>Perdite causate da sporcizia (capelli, lanugine) sulla guarnizione o sull'oblò.</p>	<p>➔</p>		<p>Pulire la guarnizione e l'oblò.</p>
<p>Mancato scarico causato da intasamento del filtro della pompa.</p>	<p>➔</p>		<p>Pulire il filtro della pompa.</p>
<p>L'acqua non viene caricata perché i filtri della valvola di mandata dell'acqua sono intasati o i tubi di mandata dell'acqua sono piegati.</p>	<p>➔</p>	 <p>Filtro di mandata</p>	<p>Pulire il filtro della valvola di mandata o reinstallare i tubi di mandata dell'acqua.</p>
<p>L'acqua non viene caricata a causa di un uso eccessivo di detersivo.</p>	<p>➔</p>	 <p>Erogatore</p>	<p>Pulire il cassetto erogatore del detersivo.</p>
<p>Il bucato è caldo o tiepido dopo il lavaggio perché i tubi di mandata sono installati al contrario.</p>	<p>➔</p>	 <p>Freddo Caldo</p> <p>Mandata acqua fredda Mandata acqua calda</p>	<p>Reinstallare i tubi di mandata.</p>
<p>L'acqua non viene fornita perché il rubinetto non è aperto.</p>	<p>➔</p>	 <p>Rubinetto</p>	<p>Aprire il rubinetto.</p>

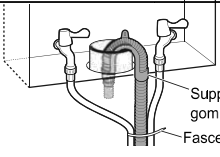
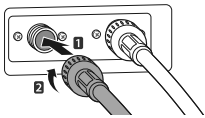
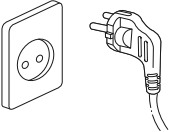
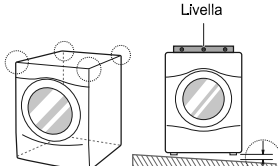
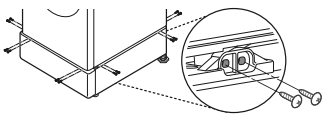
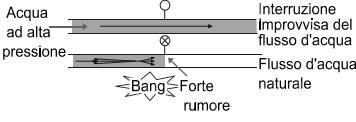
<p>Perdite dovute a installazione non corretta o intasamento del tubo di scarico.</p>	➔		<p>Reinstallare il tubo di scarico.</p>
<p>Perdite dovute all'errata installazione del tubo di mandata dell'acqua o all'uso di tubi di mandata di altri produttori.</p>	➔		<p>Reinstallare il tubo di mandata.</p>
<p>Problema di mancata alimentazione elettrica a causa di un collegamento con un cavo di alimentazione allentato o di un problema della presa elettrica.</p>	➔		<p>Ricollegare il cavo elettrico o cambiare presa.</p>
<p>Visite dell'assistenza per consegnare, ritirare, installare il prodotto o per istruzioni sull'uso del prodotto. La rimozione e la reinstallazione del prodotto.</p>	➔		<p>La garanzia copre solo i difetti di lavorazione. Interventi di assistenza dovuti a installazione non corretta non saranno coperti.</p>
<p>Se non vengono installate correttamente tutte le viti, le vibrazioni possono essere eccessive (solo modello con piedistallo).</p>	➔		<p>Installare 4 viti su ogni angolo (totale 16 EA).</p>
<p>Rumore di acqua che sbatte quando la lavatrice carica l'acqua.</p>	➔		<p>Regolare la pressione dell'acqua ruotando verso il basso la valvola acqua o il rubinetto.</p>

DATI DI FUNZIONAMENTO

IT

Product fiche_Commission Direttiva 96/60/EC		
Marchio commerciale del fornitore	LG	
Identificativo del modello del fornitore	F4J6V(G(W)(0-9)(W) F4J6*	
La classe di efficienza energetica del modello è stabilita secondo l'Allegato IV. Espressa come «Classe di efficienza energetica ... su una scala da A (più efficiente) a G (meno efficiente)». Queste informazioni potrebbero essere fornite in una tabella esprimibile con altri mezzi purché risulti chiaro che la scala è da A (più efficiente) a G (meno efficiente).	A	
Laddove le informazioni sono fornite in una tabella e ad alcuni elettrodomestici che sono elencati nella tabella è stata assegnata una «etichetta ecologia della comunità» secondo il Regolamento (EEC) N. 880/92, queste informazioni devono essere incluse. In questo caso l'intestazione indicherà «Etichetta ecologica della comunità» e la voce consisterà in una copia del marchio di etichettatura ecologica. Questa condizione non pregiudica altri requisiti previsti nella schema di etichettatura ecologica UE.	No	
Consumo energetico per lavaggio, centrifuga e asciugatura in kWh per completare il ciclo operativo come definito nell'Allegato I nota V.	6,12	kWh / ciclo
Consumo energetico per lavaggio e centrifuga in kWh per ciclo di lavaggio come definito nell'Allegato I nota VI.	1,17	kWh / ciclo
Classe di rendimento del lavaggio stabilita secondo l'Allegato IV. Espressa come «Classe di rendimento del lavaggio ... su una scala da A (più alto) a G (più basso)». Può essere espressa con altri mezzi purché sia chiaro che la scala è da A (più alto) a G (più basso).	A	
L'efficienza di estrazione dell'acqua per un ciclo di lavaggio cotone standard a 60 °C è determinata secondo le procedure di verifica degli standard armonizzati a cui si fa riferimento nell'Articolo 1 (2). Espressa come «Acqua rimanente dopo la centrifuga ... % (come percentuale del peso a secco del lavaggio)».	44	%
Velocità di centrifuga massima ottenuta come definito nell'Allegato I nota VIII.	1400	giri al minuto
Capacità di lavaggio dell'elettrodomestico per un ciclo di lavaggio cotone standard a 60 °C, definito dall'Allegato I nota IX.	9	kg
Capacità di asciugatura dell'elettrodomestico per un ciclo di asciugatura cotone, come definito dall'Allegato I della nota X.	5	kg
Consumo idrico per lavaggio, centrifuga e asciugatura in litri per completare il ciclo operativo come definito nell'Allegato I nota XI.	140	litri/ciclo
Consumo idrico per soli lavaggio e centrifuga, in litri, per un ciclo di lavaggio (e centrifuga) cotone standard a 60 °C determinato secondo le procedure di verifica degli standard armonizzati a cui si fa riferimento nell'Articolo 1 (2).	57	litri/ciclo
Tempo di lavaggio e asciugatura. Durata del programma per completare il ciclo operativo (lavaggio cotone a 60 °C e asciugatura «cotone»). Per la capacità di lavaggio nominale determinata secondo le procedure di verifica degli standard armonizzati a cui si fa riferimento nell'Articolo 1 (2).	726	min
Il consumo di energia e acqua corrisponde a 200 volte il consumo espresso ai punti 5 (energia) e 12 (acqua). Tale consumo sarà espresso come «consumo annuo stimato per una famiglia di quattro persone che utilizza sempre l'asciugatrice (200 cicli)».	1224	kWh / anno
	28000	litri / anno
Il consumo di energia e acqua corrisponde a 200 volte il consumo espresso ai 6 (energia) e 13 (acqua). Tale consumo sarà espresso come «consumo annuo stimato per una famiglia di quattro persone che non utilizza mai l'asciugatrice (200 cicli)».	234	kWh / anno
	11400	litri / anno

Promemoria

