



ESPAÑOL

# MANUAL DEL USUARIO TELEVISOR LCD / TV LCD LED

Lea atentamente este manual antes de hacer funcionar su aparato.  
Consérvelo para futuras consultas.

## Soporte de pared

Comprado por separado

LSW100B o  
LSW100BG

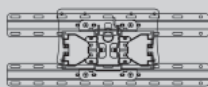

(19/22/26/32LD3\*\*\*,  
32LD4\*\*\*, 32LD5\*\*\*,  
19/22/26/32LE3\*\*\*,  
32LE4\*\*\*, 22/26LE5\*\*\*,  
32LE5\*\*\*)

LSW200B o  
LSW200BG

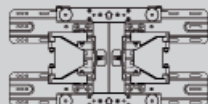

(37/42/47LD4\*\*\*,  
42/46LD5\*\*\*,  
37/42LE4\*\*\*,  
37/42/47LE5\*\*\*)

LSW400B o  
LSW400BG o  
DSW400B o  
DSW400BG

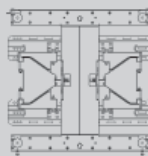

(52/60LD5\*\*\*,  
55LE5\*\*\*)

Los extras opcionales pueden cambiarse o modificarse para mejorar la calidad sin ninguna notificación.

Póngase en contacto con su distribuidor para comprar estos artículos.

Este dispositivo sólo funciona con TV LCD LED o TV LCD LG.

Wireless Media Box

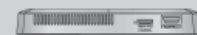
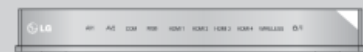

(32/42/46/52/60LD5\*\*\*,  
32LE3\*\*\*, 32/37/42LE4\*\*\*,  
32/37/42/47/55LE5\*\*\*)



HDMI, el logotipo HDMI y High-Definition Multimedia Interface son marcas comerciales o marcas registradas de HDMI Licensing LLC.

# CONTENIDO

## PREPARATIVOS

Modelos de televisores de LCD :	
19/22/26/32LD35**, 19/22/26/32LD34**	A-1
Modelos de televisores de LCD : 32/37/42/47LD4***, 26/32LD32**, 26/32LD33**	A-14
LCD TV Models : 32/42/46/52/60LD5***	A-24
MODELOS DE TV LCD LED : 19/22/26/32LE3***, 32/37/42LE4***, 22/26LE5***, 32/37/42/47/55LE5***	A-33

## CONFIGURACIÓN DEL EQUIPO EXTERNO

CONEXIÓN DE LA ANTENA	1
Si realiza la conexión con un cable Component	2
Conexión con un cable HDMI	3
Si realiza la conexión con un cable HDMI a DVI4	
Si realiza la conexión con un euroconector	5
INTRODUCCIÓN DE USB	6
Conexión a un cable de RF	6
Si realiza la conexión con un cable RCA	7
Si realiza la conexión con un cable D-sub de 15 patillas	8
INSERCIÓN DE UN MÓDULO CI	9
CONFIGURACIÓN DE AURICULARES	9
CONFIGURACIÓN DEL SALIDA ÓPTICA DE AUDIO DIGITAL	10
CONEXIÓN INALÁMBRICA A EQUIPO EXTERNO	11
Resolución de visualización admitida	12
Configuración de pantalla para el modo PC	13

## CONTROL DE RECEPCIÓN DE TV/ PROGRAMAS

ENCENDIDO DEL TELEVISOR	17
Configuración de inicialización	17
SELECCIÓN DE PROGRAMAS	17
AJUSTE DEL VOLUMEN	17
QUICK MENU (MENÚ RÁPIDO)	18
SELECCIÓN Y AJUSTE DE MENÚS EN PANTALLA	19
AJUSTE AUTOMÁTICO DE PROGRAMAS	20
CONFIGURACIÓN DE TV DIGITAL POR CABLE	25
SINTONÍA MANUAL DE PROGRAMAS	26
EDICIÓN DE PROGRAMAS	30

INFORMACIÓN CI [INTERFAZ COMÚN]	34
ACTUALIZAR SOFTWARE	35
PRUEBA DE SONIDO/IMAGEN	37
Diagnóstico	38
INFORMACIÓN DE SERVICIO/PRODUCTO	39
MANUAL SENCILLO (MANUAL ELEMENTAL)	40
VISUALIZACIÓN DE UNA TABLA DE PROGRAMAS	41
LISTA DE ENTRADA	43
ETIQUETA DE ENTRADA	44
SERVICIOS DE DATOS	45
SIMPLINK	46
AV MODE (MODO AV)	50
Inicialización(reajuste de los valores originales de fábrica)	51

## PARA UTILIZAR DISPOSITIVOS USB

Al conectar el dispositivo USB	52
LISTA MOVIE (PELÍCULAS)	54
LISTA DE FOTOS	65
LISTA DE CANCIONES	75
CÓDIGO DE REGISTRO DE DIVX	84
DESACTIVACIÓN	85

## EPG (GUÍA ELECTRÓNICA DE PROGRAMACIÓN)(SÓLO EN MODO DIGITAL)

Encendido/apagado de EPG	87
Seleccione un programa	87
Función de botones en el modo de guía NOW/ NEXT	87
Función de botones en el modo de guía 8 Días	88
Función de botones en el modo de cambio de fecha	89
Función de botones del cuadro de descripción ampliada	89
Función de botones en el modo de configuración de grabación/recordatorio	90
Función del botón en el modo de lista programada	91

# CONTENIDO

## CONTROL DE LA IMAGENA

CONTROL DEL TAMAÑO (RELACIÓN DE ASPECTO) DE LA IMAGEN .....	92
ASISTENTE DE IMAGEN.....	94
Ahorro de energía .....	95
CONFIGURACIÓN DE PRESINTONÍA DE IMÁGENES .....	96
Manual Picture Adjustment .....	97
TECNOLOGÍA DE MEJORA DE IMAGEN .....	98
Control experto de imagen .....	99
RESTABLECIMIENTO DE IMAGEN .....	102
Trumotion .....	103
INDICADOR DE POTENCIA .....	104
Configuración de modo.....	105
Modo demo .....	106

## CONTROL DE SONIDO E IDIOMA

AUTO VOLUME LEVELER.....	107
CLARIDAD DE VOZ II .....	108
CONFIGURACIÓN DE SONIDO PREDEFINIDO – MODO DE SONIDO .....	109
AJUSTE DE CONFIGURACIÓN DE SONIDO – MODO USUARIO.....	110
SONIDO INFINITO.....	110
Balance .....	111
ACTIVACIÓN Y DESACTIVACIÓN DE ALTAVOCES DE TV.....	112
CONFIGURACIÓN DE AUDIO DTV (SÓLO EN MODO DIGITAL) .....	113
SELECCIÓN DE SALIDA DE AUDIO DIGITAL.....	114
AUDIO RESET (RESTABLECIMIENTO DE AUDIO) .....	115
AUDIODESCRIPCIÓN (SÓLO EN MODO DIGITAL) .....	116
I/II .....	117
- Recepción Estéreo/Dual (Sólo en modo analógico).....	117
- Recepción NICAM (Sólo en modo analógico) .....	118
- Selección de salida de sonido.....	118
IDIOMA DEL MENÚ DE VISUALIZACIÓN EN PANTALLA/ SELECCIÓN DE PAÍS .....	119
SELECCIÓN DEL IDIOMA.....	120

## CONFIGURACIÓN DE LA HORA

CONFIGURACIÓN DEL RELOJ.....	122
ACTIVACIÓN/DESACTIVACIÓN DEL TEMPORIZADOR .....	123
CONFIGURACIÓN DEL TEMPORIZADOR ..	124

## CONTROL PATERNO/CLASIFICACIÓN

FIJAR CLAVE Y BLOQUEO SISTEMA .....	125
BLOQUEO DE PROGRAMA (PROGRAMA DE BLOQUEO) .....	126
CONTROL PATERNO (SÓLO EN MODO DIGITAL) .....	127
BLOQUEO DE ENTRADA EXTERNA.....	128
BLOQUEO TECLAS .....	129

## TELETEXTO

ENTRAR / SALIR DE TELETEXTO.....	130
TEXTO SIMPLE .....	130
TEXTO SUPERIOR .....	131
FASTEXT .....	131
FUNCIÓNES TELETEXTO ESPECIALES .....	132

## TELETEXTO DIGITAL

TELETEXTO EN SERVICIO DIGITAL.....	133
TELETEXTO DE SERVICIO DIGITAL.....	133

## APÉNDICE

SOLUCIÓN DE PROBLEMAS.....	134
MANTENIMIENTO .....	136
ESPECIFICACIONES DEL PRODUCTO .....	137
CÓDIGOS IR.....	148
CONFIGURACIÓN DEL DISPOSITIVO DE CONTROL EXTERNO .....	149
Aviso de software de código abierto.....	156

# PREPARATIVOS

## Modelos de televisores de LCD : 19/22/26/32LD35\*\*, 19/22/26/32LD34\*\*

### ACCESORIOS

Compruebe que los siguientes accesorios vienen incluidos con el televisor. Si falta algún accesorio, póngase en contacto con el distribuidor al que adquirió el producto.

- La imagen visualizada puede diferir de su televisor.

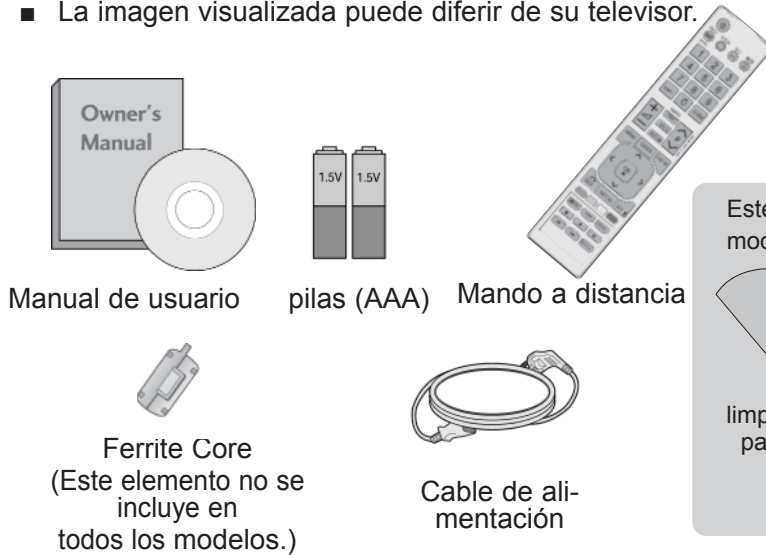

Este elemento no se incluye en todos los modelos.



Paño de limpieza  
Limpie la pantalla con el paño.

\* Si la superficie exterior de la unidad tiene manchas o marcas de huellas, frote suavemente utilizando únicamente paños de limpieza diseñados para tal fin.

No frote con fuerza para intentar quitar las manchas. Tenga cuidado, ya que si frota con demasiada virulencia podría arañar o decolorar la superficie.

Sólo 19/22LD35\*\*, 19/22LD34\*\*



Pinza sujetacables



Cubierta de protección

Sólo 26/32LD35\*\*, 26/32LD34\*\*



x 8

(M4x20)

pernos para montaje del pie



1 tornillo

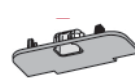

Cubierta de protección

### USO DEL NÚCLEO DE FERRITA (Esta función no está disponible en todos los modelos.)

El núcleo de ferrita puede utilizarse para reducir la onda electromagnética al conectar el cable de alimentación. Cuanto más cerca esté el núcleo de ferrita del enchufe, mejor será el resultado.



Introduzca el enchufe firmemente en la toma de corriente.

# PREPARATIVOS

## CONTROLES DEL PANEL FRONTAL

### ❗ NOTA

- ▶ La TV puede ponerse en modo espera para ahorrar el consumo de energía. La TV puede apagarse usando el interruptor de encendido de la TV si no va a usarse durante algún tiempo reduciendo de este modo el consumo de energía.
- ▶ La energía consumida durante el uso puede reducirse significativamente si el nivel de brillo de la pantalla se reduce, lo que ayudaría a reducir los costes generales de funcionamiento.

### ⚠ PRECAUCIÓN

- ▶ No pise la base de cristal ni la golpee. Podría romperse, causando daños por los trozos de cristal o podría caerse la TV.
- ▶ No arrastre la TV. Podría dañarse el suelo o el producto.

- La imagen visualizada puede diferir de su televisor.

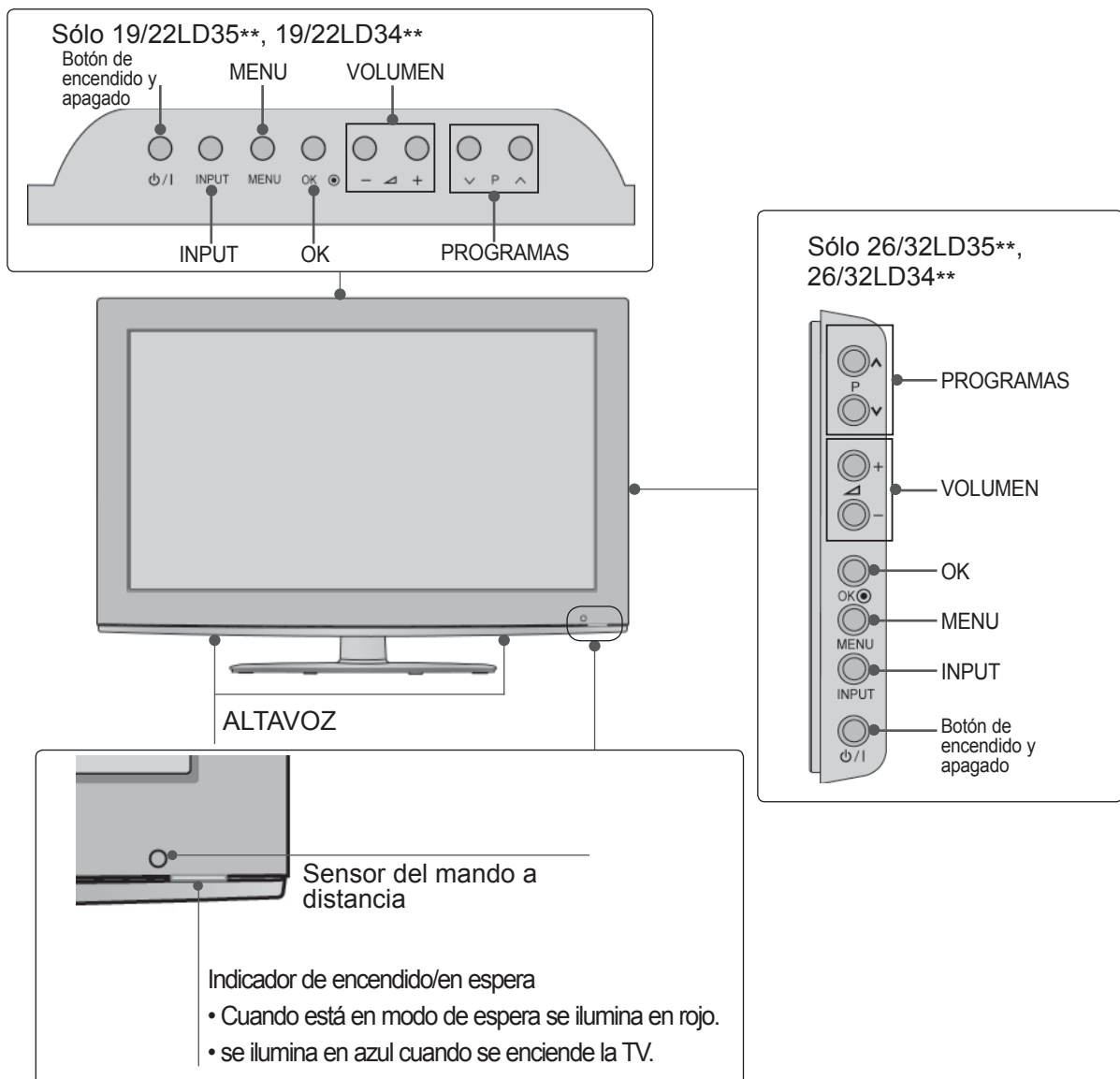

# INFORMACIÓN DEL PANEL POSTERIOR

Sólo 19/22LD35\*\*, 19/22LD34\*\*

- La imagen visualizada puede diferir de su televisor.

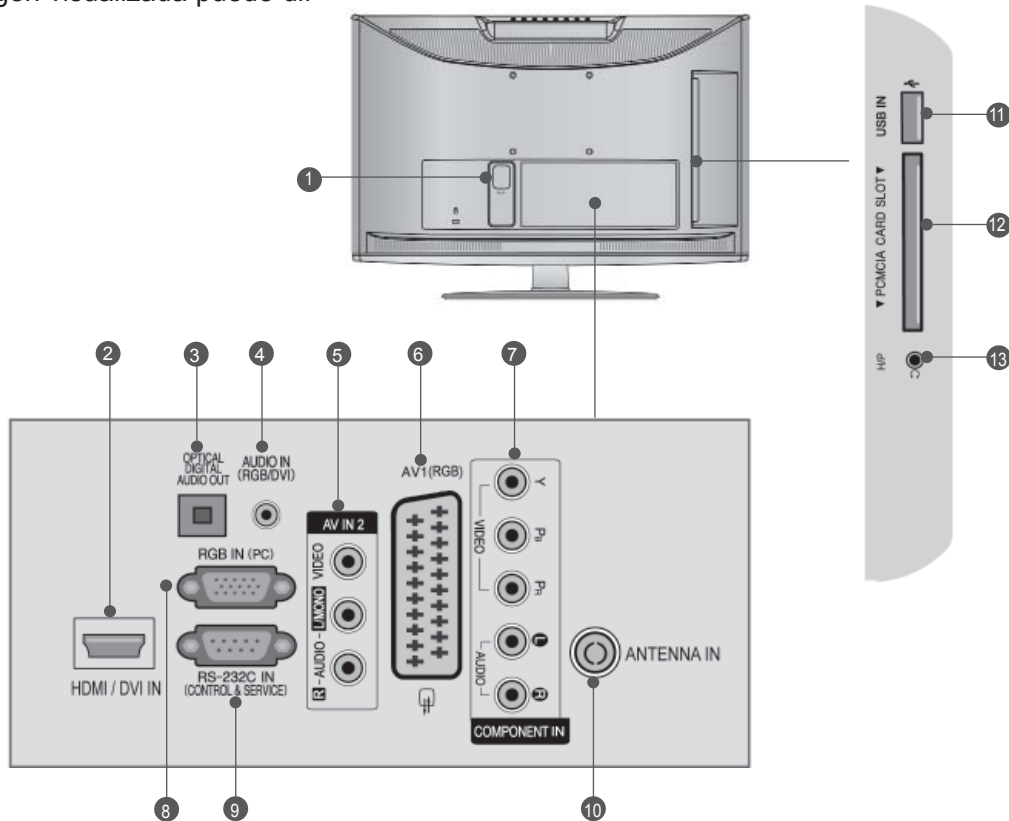

**1 Toma para cable de alimentación**  
Este televisor funciona con corriente alterna. El voltaje se indica en la página Especificaciones. (► p.137 a 147) No intentenunca utilizar el televisor con corriente continua.

**2 Entrada HDMI/DVI IN**  
Conecte una señal HDMI a HDMI IN. O la señal DVI (VIDEO) al puerto HDMI/DVI con un cable DVI a HDMI.

**3 SALIDA DIGITAL DE AUDIO (ÓPTICA)**  
Conexión de audio digital a varios tipos de equipo. Conexión a un equipo de Audio digital componente. Utilice un cable óptico de audio.

**4 Entrada de audio RGB/DVI**  
Conecta el audio de un PC o de un televisor digital.

**5 Entrada Audio/Video**  
Conecte la salida de audio/vídeo desde un dispositivo externo a estas tomas.

**6 Toma de euroconector (AV1)**  
Conecte la entrada o la salida de la toma de euroconector desde un dispositivo externo a estas tomas.

**7 Entrada Component**  
Conecte un dispositivo de componente de video/audio a estas tomas.

**8 Entrada RGB IN**  
Conecta la salida de un PC.

**9 Puerto de entrada RS-232C (CONTROL/SERVICIO)**  
Conecte el puerto serie de los dispositivos de control a la toma RS-232C. Este puerto se usa para los modos Service (Servicio) y Hotel.

**10 Entrada de antena**  
Conecte la antena o el cable a esta conexión.

**11 Entrada de USB**  
Conecte el dispositivo de almacenamiento USB en esta conexión.

**12 Ranura para tarjeta PCMCIA (Asociación internacional de tarjetas de memoria para ordenadores personales).**  
Inserte el módulo CI a la **RANURA DE TARJETA PCMCIA**. (Esta función no está disponible en todos los países.)

**13 Auriculares**  
Conecte los auriculares en la conexión correspondiente.

# PREPARATIVOS

## Sólo 26LD35\*\*, 26LD34\*\*

- La imagen visualizada puede diferir de su televisor.

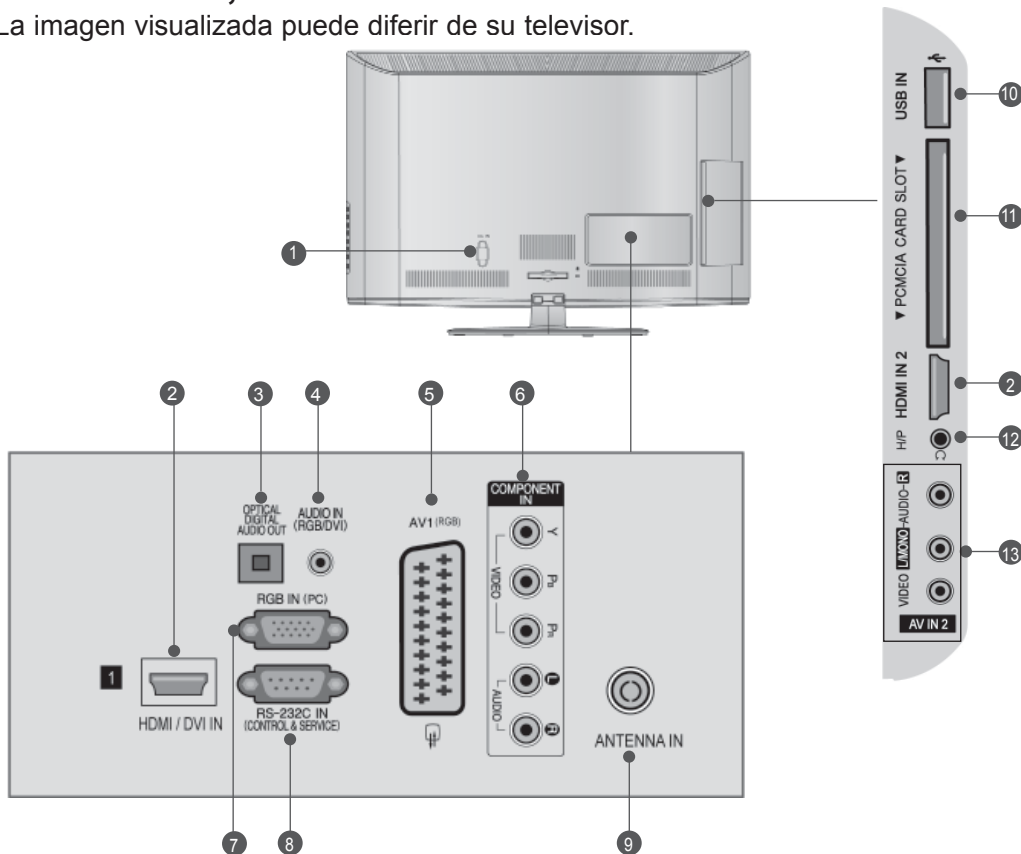

- Toma para cable de alimentación**  
Este televisor funciona con corriente alterna. El voltaje se indica en la página Especificaciones. (► p.137 a 147) No intente nunca utilizar el televisor con corriente continua.
- Entrada HDMI/DVI IN**  
Conecte una señal HDMI a HDMI IN. O la señal DVI (VIDEO) al puerto HDMI/DVI con un cable DVI a HDMI.
- SALIDA DIGITAL DE AUDIO (ÓPTICA)**  
Conexión de audio digital a varios tipos de equipo. Conexión a un equipo de Audio digital componente. Utilice un cable óptico de audio.
- Entrada de audio RGB/DVI**  
Conecta el audio de un PC o de un televisor digital.
- Toma de euroconector (AV1)**  
Conecte la entrada o la salida de la toma de euroconector desde un dispositivo externo a estas tomas.
- Entrada Component**  
Conecte un dispositivo de componente de vídeo/audio a estas tomas.
- Entrada RGB IN**  
Conecta la salida de un PC.
- Puerto de entrada RS-232C (CONTROL/ SERVICIO)**  
Conecte el puerto serie de los dispositivos de control a la toma RS-232C. Este puerto se usa para los modos Service (Servicio) y Hotel.
- Entrada de antena**  
Conecte la antena o el cable a esta conexión.
- Entrada de USB**  
Conecte el dispositivo de almacenamiento USB en esta conexión.
- Ranura para tarjeta PCMCIA (Asociación internacional de tarjetas de memoria para ordenadores personales).**  
Inserte el módulo CI a la RANURA DE TARJETA PCMCIA. (Esta función no está disponible en todos los países.)
- Auriculares**  
Conecte los auriculares en la conexión correspondiente.
- Entrada Audio/Vídeo**  
Conecte la salida de audio/vídeo desde un dispositivo externo a estas tomas.

## Sólo 32LD35\*\*, 32LD34\*\*

- La imagen visualizada puede diferir de su televisor.

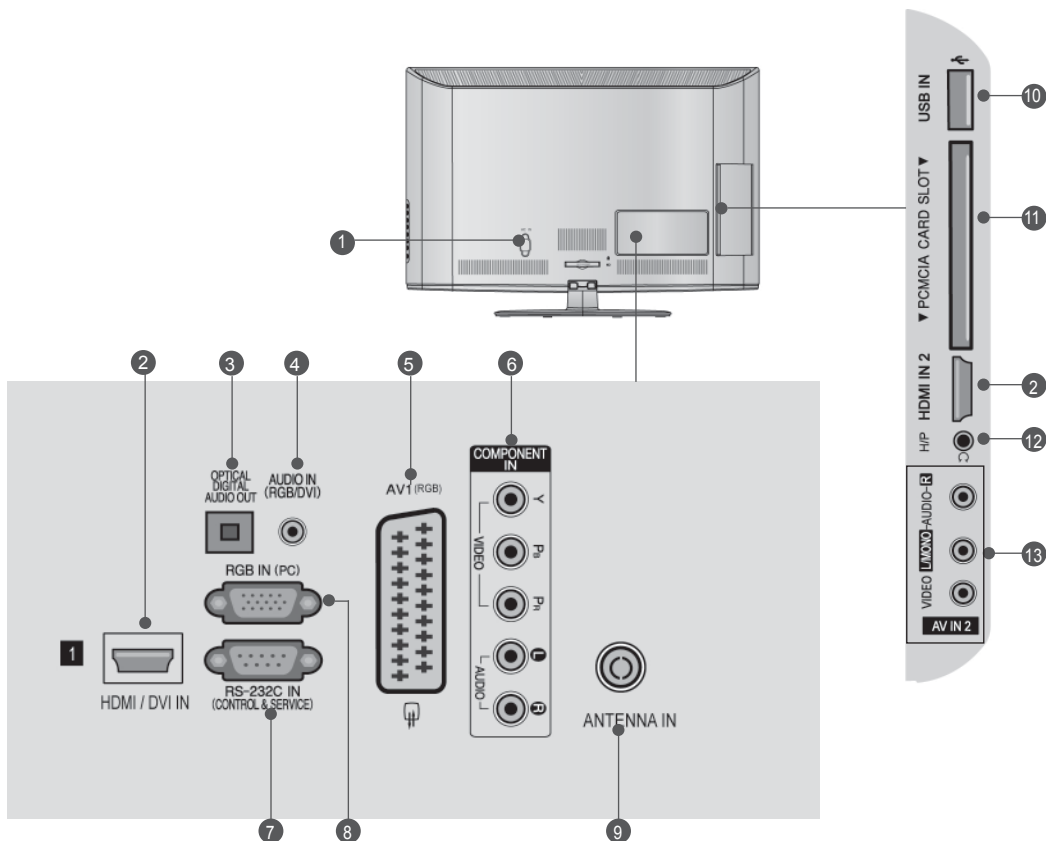

- Toma para cable de alimentación**  
Este televisor funciona con corriente alterna. El voltaje se indica en la página Especificaciones. (► p.137 a 147) No intente nunca utilizar el televisor con corriente continua.
- Entrada HDMI/DVI IN**  
Conecte una señal HDMI a HDMI IN. O la señal DVI (VIDEO) al puerto HDMI/DVI con un cable DVI a HDMI.
- SALIDA DIGITAL DE AUDIO (ÓPTICA)**  
Conexión de audio digital a varios tipos de equipo. Conexión a un equipo de Audio digital componente.  
Utilice un cable óptico de audio.
- Entrada de audio RGB/DVI**  
Conecta el audio de un PC o de un televisor digital.
- Toma de euroconector (AV1)**  
Conecte la entrada o la salida de la toma de euroconector desde un dispositivo externo a estas tomas.
- Entrada Component**  
Conecte un dispositivo de componente de vídeo/audio a estas tomas.
- Puerto de entrada RS-232C (CONTROL/ SERVICIO)**  
Conecte el puerto serie de los dispositivos de control a la toma RS-232C. Este puerto se usa para los modos Service (Servicio) y Hotel.
- Entrada RGB IN**  
Conecta la salida de un PC.
- Entrada de antena**  
Conecte la antena o el cable a esta conexión.
- Entrada de USB**  
Conecte el dispositivo de almacenamiento USB en esta conexión.
- Ranura para tarjeta PCMCIA (Asociación internacional de tarjetas de memoria para ordenadores personales).**  
Inserte el módulo CI a la RANURA DE TARJETA PCMCIA.  
(Esta función no está disponible en todos los países.)
- Auriculares**  
Conecte los auriculares en la conexión correspondiente.
- Entrada Audio/Video**  
Conecte la salida de audio/vídeo desde un dispositivo externo a estas tomas.

# PREPARATIVOS

## INSTALACIÓN CON PIE

■ La imagen visualizada puede diferir de su televisor.

Al realizar un montaje de sobremesa, compruebe que los pernos estén correctamente apretados. (De no ser así, el producto podría inclinarse hacia delante tras su instalación). Si, por el contrario, apretara el perno en exceso, este podría deformarse por abrasión en el área de apriete del mismo.

PREPARATIVOS

### Sólo 19/22LD35\*\*, 19/22LD34\*\*

- 1 Coloque la pantalla del televisor con cuidado, posicionada hacia abajo sobre una superficie acolchada a fin de evitar que ésta se dañe.

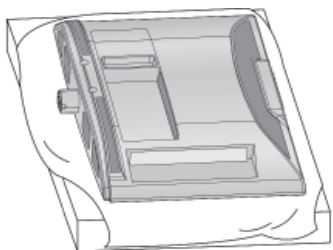

- 2 Proceda a la instalación del televisor según se indica.

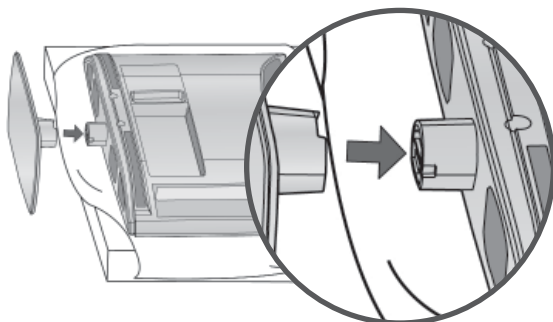

### Sólo 26/32LD35\*\*, 26/32LD34\*\*

- 1 Coloque la pantalla del televisor con cuidado, posicionada hacia abajo sobre una superficie acolchada a fin de evitar que ésta se dañe.

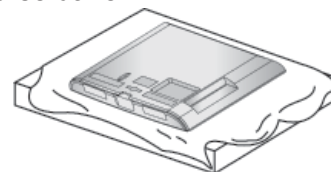

- 2 Monte las partes del **cuerpo de la base** con la **base de soporte** de la TV.

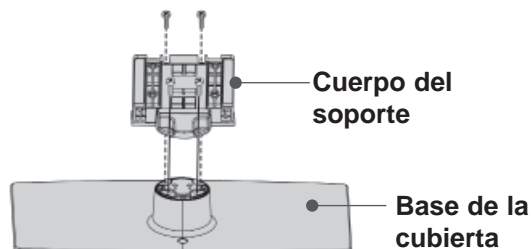

- 3 Proceda a la instalación del televisor según se indica.

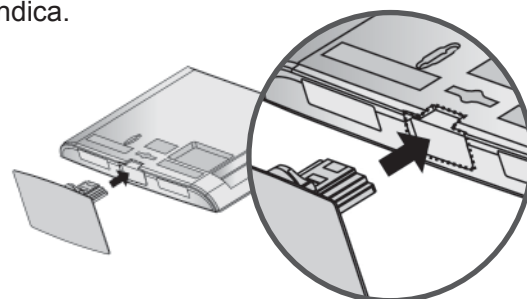

- 4 Coloque los 4 tornillos en los agujeros de la parte trasera del televisor.

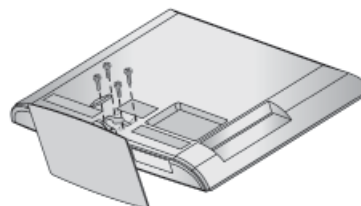

## NO UTILICE EL SOPORTE DE ESCRITORIO

- La imagen visualizada puede diferir de su televisor.
- Al instalar la unidad en una pared, utilice la cubierta de protección.

### Sólo 19/22LD35\*\*, 19/22LD34\*\*

- 1 Coloque la pantalla del televisor con cuidado, posicionada hacia abajo sobre una superficie acolchada a fin de evitar que ésta se dañe.

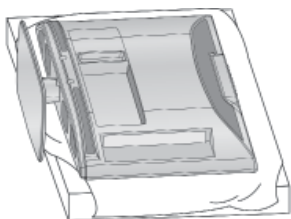

- 2 Afloje los tornillos de la TV.

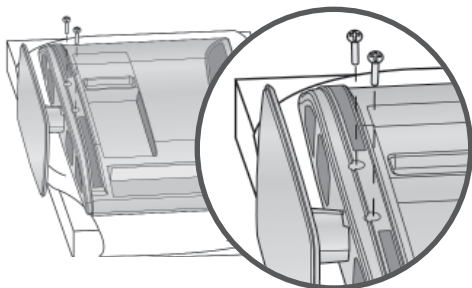

- 3 Desmonte la base de la TV.

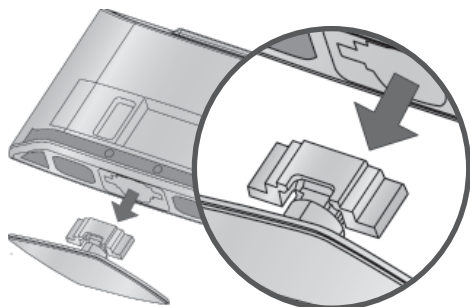

- 4 Inserte la **CUBIERTA DE PROTECCIÓN** (PROTECTION COVER) en el televisor hasta que escuche un clic. Tras retirar el papel de protección de la cubierta de protección, péguela a la TV como se muestra.

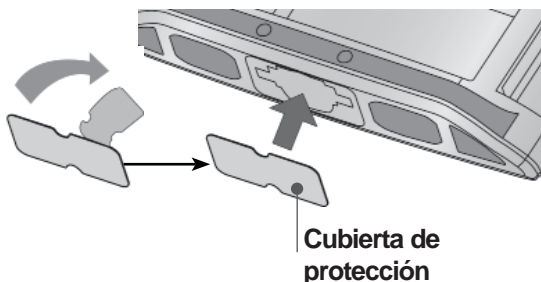

### Sólo 26/32LD35\*\*, 26/32LD34\*\*

- Inserte la **CUBIERTA DE PROTECCIÓN** (PROTECTION COVER) en el televisor hasta que escuche un clic.

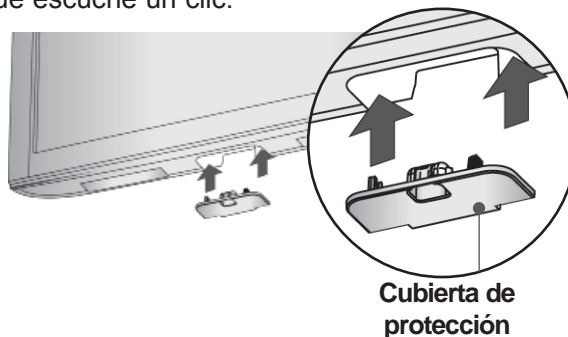

# PREPARATIVOS

## TAPA POSTERIOR PARA ORGANIZACIÓN DE CABLES

■ La imagen visualizada puede diferir de su televisor.

### Sólo 19/22LD35\*\*, 19/22LD34\*\*

Tras conectar los cables según sea necesario, instale el **ORGANIZADOR DE CABLES** como se muestra y pase todos los cables.

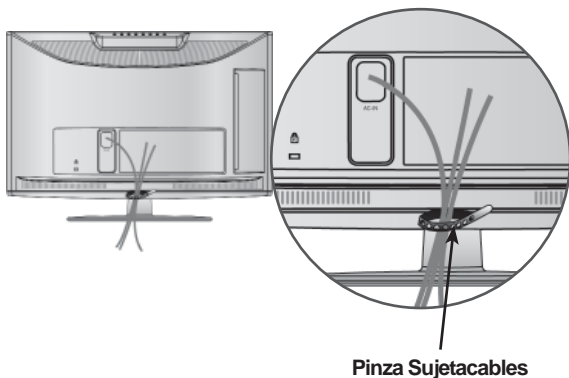

### Sólo 26/32LD35\*\*, 26/32LD34\*\*

**1** Conecte los cables correctamente. Para conectar un equipo adicional, consulte el apartado "Configuración de equipo externo".

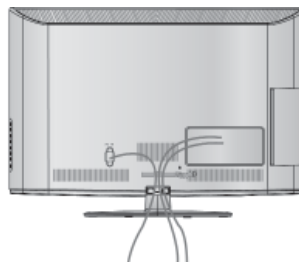

**2** Abra la **ABRAZADERA DE SUJECIÓN DE CABLES** como se indica.

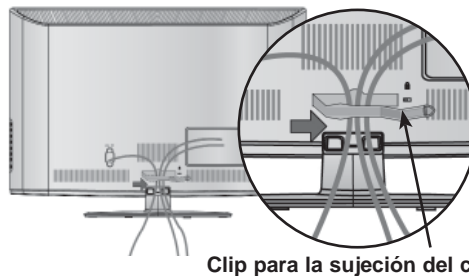

**3** Vuelva a cerrar el **CLIP DEL ADMINISTRADOR DE CABLES** como se ilustra.

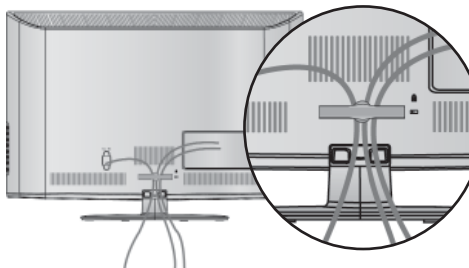

### ! NOTA

No tire del **ORGANIZADOR DE CABLES** para mover el producto.

- Si se cae el producto, podría provocar daños personales o romperse.

## SOPORTE GIRATORIO

(Excepto 19/22LD35\*\*, 19/22LD34\*\*)

- La imagen visualizada puede diferir de su televisor.

Una vez instalada la TV, puede ajustar su equipo de TV de forma manual 20 grados hacia la izquierda o hacia la derecha para adaptarlo a su posición de visualización.

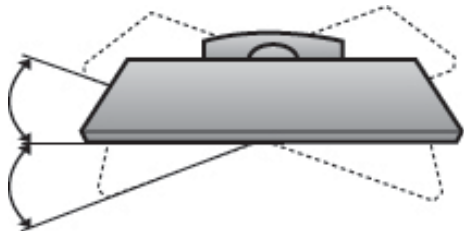

## POSITIONING YOUR DISPLAY

(Sólo 19/22LD35\*\*, 19/22LD34\*\*)

- La imagen visualizada puede diferir de su televisor.
- Ajuste la posición del panel de varias maneras para obtener una mayor comodidad.

- Rango de inclinación

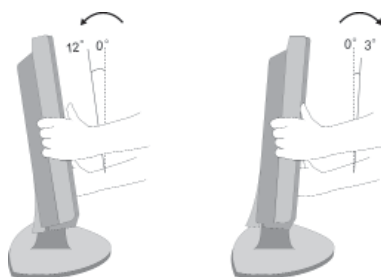

## ACOPLAR EL TV A UNA MESA

(Sólo 26/32LD35\*\*, 26/32LD34\*\*)

- La imagen visualizada puede diferir de su televisor.

El TV debe acoplarse a la mesa para que no se mueva hacia adelante o hacia atrás, provocando posibles daños personales o al producto. Utilice sólo el tornillo incluido.

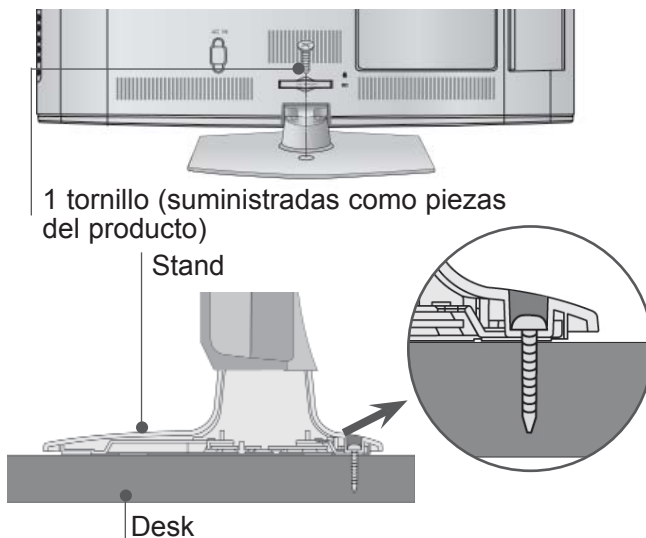

1 tornillo (suministradas como piezas del producto)

### ! ADVERTENCIA

- Para evitar posibles caídas de la TV, ésta deberá estar fijada de forma segura al suelo/ pared conforme a las instrucciones de instalación. Inclinar, agitar o sacudir la unidad podría ser causa directa de lesiones.

# PREPARATIVOS

## SISTEMA DE SEGURIDAD KENSINGTON

- Esta función no está disponible en todos los modelos.
- La imagen visualizada puede diferir de su televisor.

La TV está equipada con un conector para el sistema de seguridad Kensington en el panel trasero. Conecte el cable del sistema de seguridad Kensington como se muestra más abajo.

Para la instalación y el uso detallado del sistema de seguridad Kensington, véase la guía del usuario suministrada con el sistema de seguridad Kensington.

Para más información, acuda a <http://www.kensington.com>, la página en Internet de la empresa Kensington. Kensington vende sistemas de seguridad para equipos electrónicos de coste elevado como ordenadores portátiles y proyectores LCD.

### ! NOTA

- ▶ El sistema de seguridad Kensington es un accesorio opcional.
- ▶ Si toca la TV y está fría, podría existir un pequeño «parpadeo» cuando se encienda. Esto es normal y no le ocurrirá nada malo a la TV.
- ▶ En la pantalla podrían observarse algunos puntos extraños durante algunos minutos, similares a pequeños puntos rojos, verdes o azules. Sin embargo, no tendrá ningún efecto adverso en el rendimiento de la pantalla.
- ▶ Evitar tocar la pantalla LCD o dejar colocados los dedos en ella durante un tiempo prolongado. Si hace eso podría provocar una distorsión temporal en la pantalla.

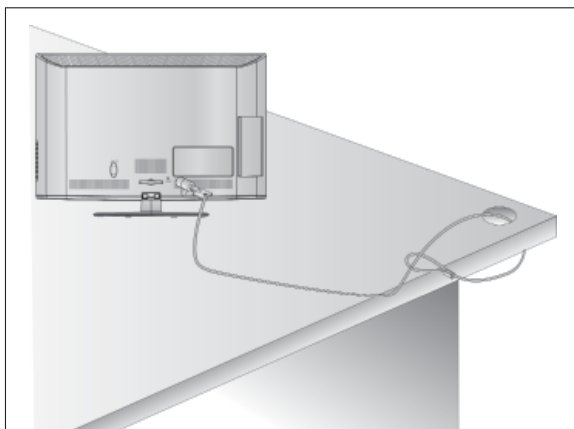

## CONSEJO DE INSTALACIÓN CUIDADOSA

- Debe comprar por separado los componentes necesarios para fijar la TV con seguridad y fijarla a la pared.
- Coloque el televisor cerca de la pared para evitar que se pueda caer en caso de empujarlo.
- Las siguientes instrucciones permiten una instalación más segura del televisor, mediante su fijación a la pared evitando que se pueda caer en caso de empujarlo. Esto evitará que el televisor se caiga y ocasione daños. Además evitará daños en el televisor. Asegúrese de que los niños no se suban cerca del televisor, ni se cuelguen de éste.

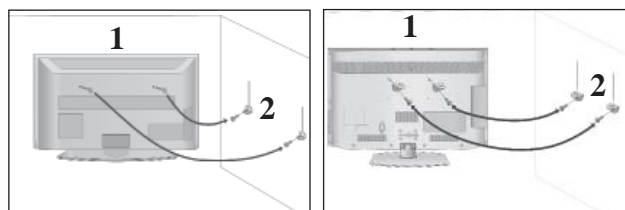

- 1 Utilice los pernos de anillo o las abrazaderas/pernos del televisor para fijar el producto en la pared tal como se indica en la imagen.  
(Si el televisor tiene tornillos en los cáncamos, proceda a su ajuste).  
\* Inserte los pernos de anillo o las abrazaderas/pernos del televisor y fíjelos correctamente en los agujeros superiores.

- 2 Fije las abrazaderas de pared con los pernos en la pared. Haga coincidir la altura de la abrazadera que está montada en la pared. wall.

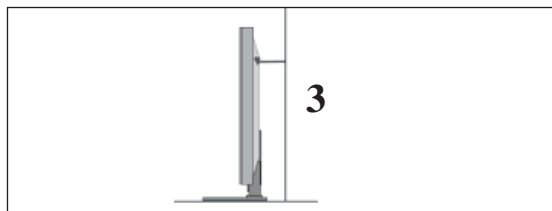

- 3 Use una cuerda resistente para atar el producto y alinearlos. Es más seguro atar la cuerda de manera que quede horizontal entre la pared y el producto.

### ! NOTA

- ▶ Cuando mueva el producto a otro lugar desate la cuerda primero.
- ▶ Utilice un pequeño armario o receptáculo de suficiente tamaño y resistencia para el tamaño y peso del producto.
- ▶ Para usar el producto de manera segura confirme que la altura de la abrazadera montada sobre la pared es igual a la del producto.

- Es posible instalar el televisor de varias formas: en la pared, sobre un mueble, etc.
- El televisor está diseñado para un montaje vertical.

## CONEXIÓN A TIERRA

Verifique la conexión del cable de toma de tierra para evitar posibles descargas eléctricas. Si no consigue verificar la conexión de tierra, póngase en contacto con un electricista para que instale un interruptor independiente. No intente llevar la unidad a tierra conectándola a cables de teléfono, de luz o a tuberías de gas.

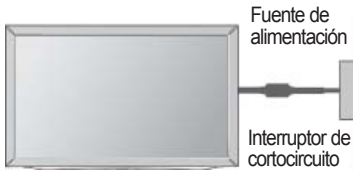

## INSTALACIÓN EN PIE SOBRE ESCRITORIO

- La imagen visualizada puede diferir de su televisor.

Para permitir una ventilación adecuada deje 10 cm alrededor del televisor.

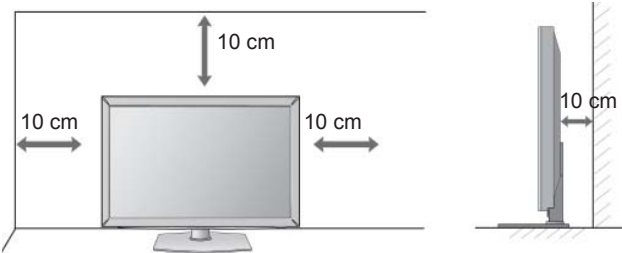

## MONTAJE EN PARED: INSTALACIÓN HORIZONTAL

- Recomendamos usar el soporte de pared de la marca LG para fijar la TV a la pared.
- Recomendamos comprar un soporte de pared que cumpla con el estándar VESA.
- LG recomienda que el soporte de pared sea instalado por un profesional cualificado.

### ! NOTA

- ▶ Debe montar el soporte en una pared sólida y perpendicular al suelo.
- ▶ Si desea instalarlo en el techo o en una pared inclinada, deberá usar un tipo especial de soporte.
- ▶ La superficie en la que se va a montar el soporte de pared debe ser suficientemente fuerte para aguantar el peso de la TV; por ejemplo, de cemento, piedra o ladrillos.
- ▶ El tipo y longitud de tornillo de instalación depende del soporte de pared que se use. Para obtener más información, consulte las instrucciones incluidas en el soporte.
- ▶ LG no es responsable de ningún accidente o daño a la propiedad o la TV debido a una instalación incorrecta:
  - Si se usa un soporte de pared que no cumpla con el estándar VESA.
  - Un apretado incorrecto de los tornillos a la superficie podría hacer que la TV se cayera y causara daños personales.
  - Si no se siguen las recomendaciones sobre el método de instalación.

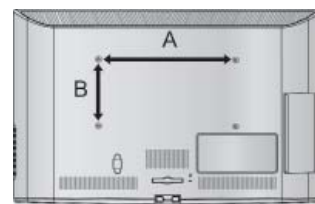
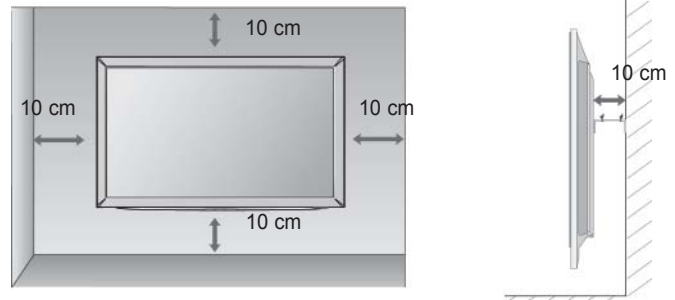

Modelo	VESA (A * B)	Estándar Tornillo	Cantidad
19/22LD35**	100 * 100	M4	4
26/32LD35**	200 * 100	M4	4
19/22LD34**	100 * 100	M4	4
26/32LD34**	200 * 100	M4	4

# PREPARATIVOS

## FUNCIONES DE LAS TECLAS DEL MANDO A DISTANCIA

Cuando utilice el mando a distancia, oriéntelo hacia el televisor.

PREPARATIVOS

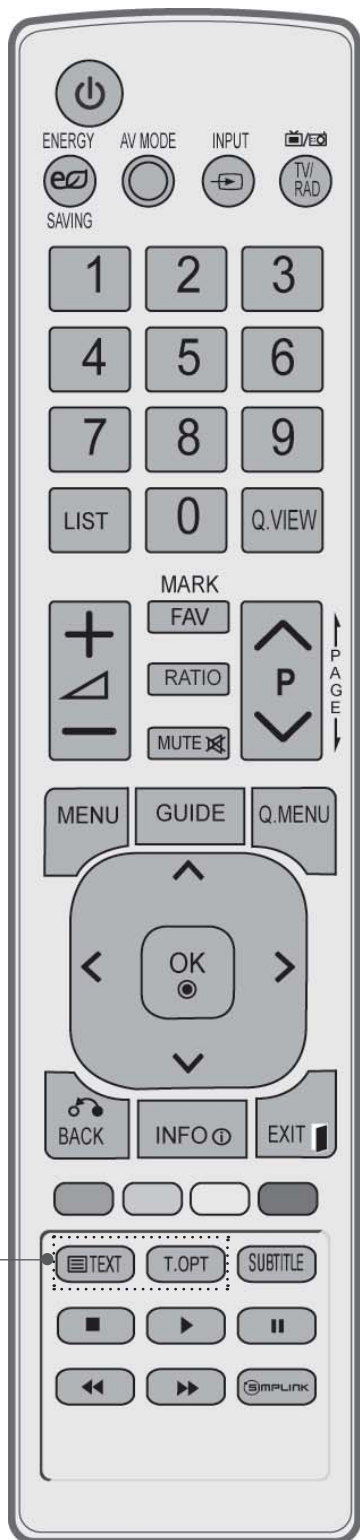

- POWER (ENCENDIDO)** Enciende la unidad (Conex) desde el modo de espera o la apaga (Off) para pasar al modo de espera.
- ENERGY SAVING** Ajuste el modo de ahorro de energía de la TV. (► p.95)
- AV MODE** Le permite seleccionar y configurar imágenes y sonidos al conectarse a dispositivos AV. (► p.50)
- INPUT** El modo de entrada externa gira con secuencia regular. (► p.43)
- TV/RAD** Seleccione el canal de Radio, TV o Televisión digital (DTV).

- Botones numéricos 0 a 9** Selecciona un programa.  
Selecciona los elementos numerados de un menú.
- LIST** muestra la tabla de programas. (► p.41)
- Q.VIEW** Vuelve al programa visto anteriormente.

- MENU** Selecciona un menú. Borra todos los mensajes de visualización en pantalla y vuelve a la función de TV desde cualquier menú. (► p.19)
- GUIDE (Guía)** Muestra la guía de programas. (► p.86)
- Q. MENU** Seleccione la fuente de menú Rápido deseada. (Formato, Diálogos Claros II, Modo de imagen, Modo de sonido, Audio (o Idioma audio), Temporizador Apagado, Saltar activado/desactivado, Dispositivo USB). (► p.18)
- ATRÁS** Permite al usuario retroceder un paso en una aplicación interactiva, en EPG o en otra función de interacción del usuario.
- EXIT** Borra toda la información mostrada en pantalla y vuelve a la visualización de TV desde cualquier menú.
- INFO ⓘ** Muestra la información de la pantalla actual.

- TECLAS CENTRALES (Arriba/Abajo/ Izquierd/Derecha)** Permite desplazarse por los menús en pantalla y ajustar la configuración del sistema según sus preferencias.
- OK** Acepta la selección o muestra el modo actual.

- Botones de colores** Estos botones se utilizan para el teletexto. (sólo para modelos con TELETXT) o Editar programa .

- 1 TELETXT BUTTONS** Estos botones se utilizan para el teletexto. Para obtener más información, consulte el apartado "Teletexto" (► p.130)
- SUBTITLE** Recuerda la opción de subtítulo seleccionada en modo digital.

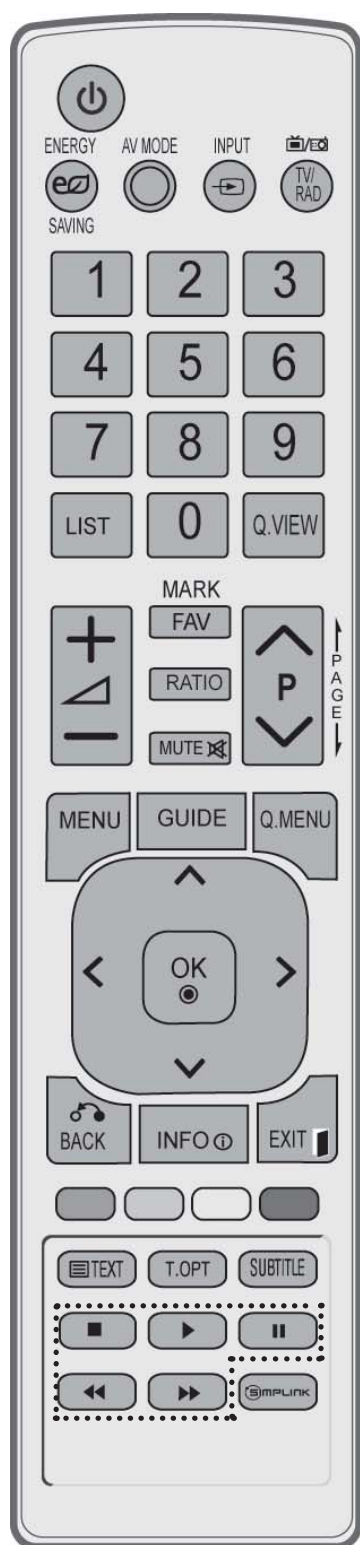

Volumen arriba /abajo Ajusta el volumen.

FAV Muestra el programa favorito seleccionado.

MARK Seleccione la entrada a la que aplicar la configuración del Picture Wizard (Asistente de imagen). Le permite seleccionar o no programas en el menú USB.

RATIO Selecciona la opción de Formato (Proporción de tamaño) de la imagen. (► p.92)

MUTE Activa y desactiva el sonido.

Programme arriba /abajo Selecciona un programa.

PAGE UP/ DOWN Le permite moverse de una pantalla completa de información a la siguiente.

Botones de control del menú SIMPLINK / MY MEDIA Controla el menú SIMPLINK o MY MEDIA (Lista fotos y Lista música).

**SIMPLINK** accede a una lista de dispositivos AV conectados al TV. Si se pulsa varias veces este botón, el menú Simplink aparece en la pantalla.(► p.46)

### Instalación de las pilas

- Abra la tapa del compartimento de las pilas situada en la parte posterior e introduzca las pilas con la polaridad correcta (+ con +, - with -).
- Inserte dos pilas AAA de 1,5 V. No mezcle pilas antiguas y nuevas.
- Cierre la tapa.
- Para retirar las baterías, realice el proceso de instalación en orden inverso.

# PREPARATIVOS

## MODELOS DE TELEVISORES DE LCD : 32/37/42/47LD4\*\*\*, 26/32LD32\*\*, 26/32LD33\*\*

### ACCESORIOS

Compruebe que los siguientes accesorios vienen incluidos con el televisor. Si falta algún accesorio, póngase en contacto con el distribuidor al que adquirió el producto.

- La imagen visualizada puede diferir de su televisor.



Manual de usuario

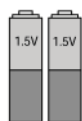

pilas (AAA)

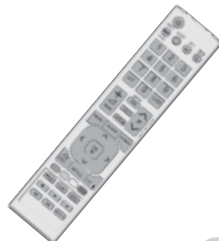

Mando a distancia

Este elemento no se incluye en todos los modelos.



Ferrite Core  
(Este elemento no se incluye en todos los modelos.)







Cable de alimentación



Paño de limpieza  
Limpie la pantalla con el paño.

\* Si la superficie exterior de la unidad tiene manchas o marcas de huellas, frote suavemente utilizando únicamente paños de limpieza diseñados para tal fin.

No frote con fuerza para intentar quitar las manchas. Tenga cuidado, ya que si frota con demasiada virulencia podría arañar o decolorar la superficie.

	x 8	o		x 4		
(M4x20) (Sólo 32/37/42/47LD45**)			(M4x24) (Sólo 32/37/42/47LD42**, 26/32LD32**, 26/32LD33**)		1 tornillo (Sólo 32/37/42LD4***, 26/32LD32**, 26/32LD33**)	Cubierta de protección
pernos para montaje del pie						

### USO DEL NÚCLEO DE FERRITA (Esta función no está disponible en todos los modelos.)

El núcleo de ferrita puede utilizarse para reducir la onda electromagnética al conectar el cable de alimentación. Cuanto más cerca esté el núcleo de ferrita del enchufe, mejor será el resultado.



Introduzca el enchufe firmemente en la toma de corriente.

## CONTROLES DEL PANEL FRONTAL

### ! NOTA

- ▶ La TV puede ponerse en modo espera para ahorrar el consumo de energía. La TV puede apagarse usando el interruptor de encendido de la TV si no va a usarse durante algún tiempo reduciendo de este modo el consumo de energía.
- ▶ La energía consumida durante el uso puede reducirse significativamente si el nivel de brillo de la pantalla se reduce, lo que ayudaría a reducir los costes generales de funcionamiento.

### ! PRECAUCIÓN

- ▶ No pise la base de cristal ni la golpee. Podría romperse, causando daños por los trozos de cristal o podría caerse la TV.
- ▶ No arrastre la TV. Podría dañarse el suelo o el producto.

### Sólo 32/37/42/47LD45\*\*

- La imagen visualizada puede diferir de su televisor.

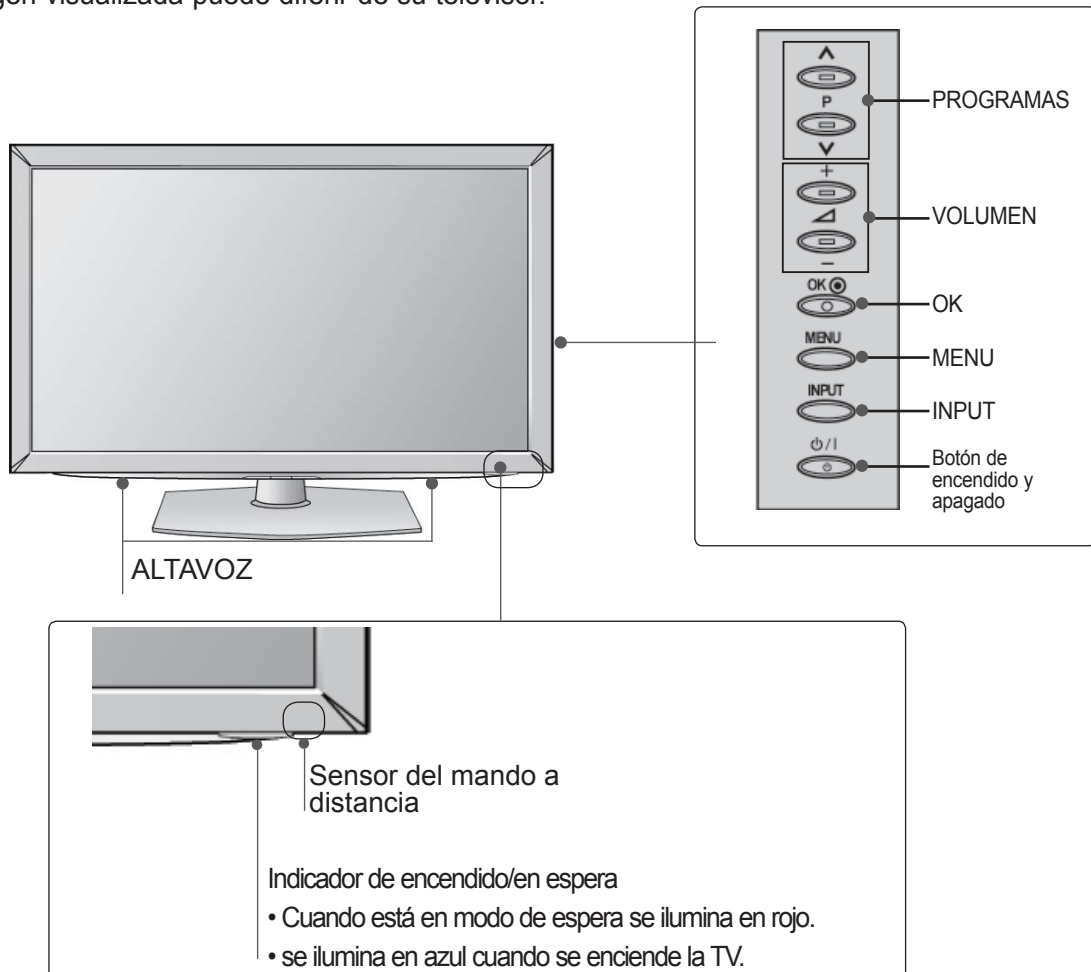

# PREPARATIVOS

PREPARATIVOS

Sólo 32/37/42/47LD42\*\*, 26/32LD32\*\*, 26/32LD33\*\*

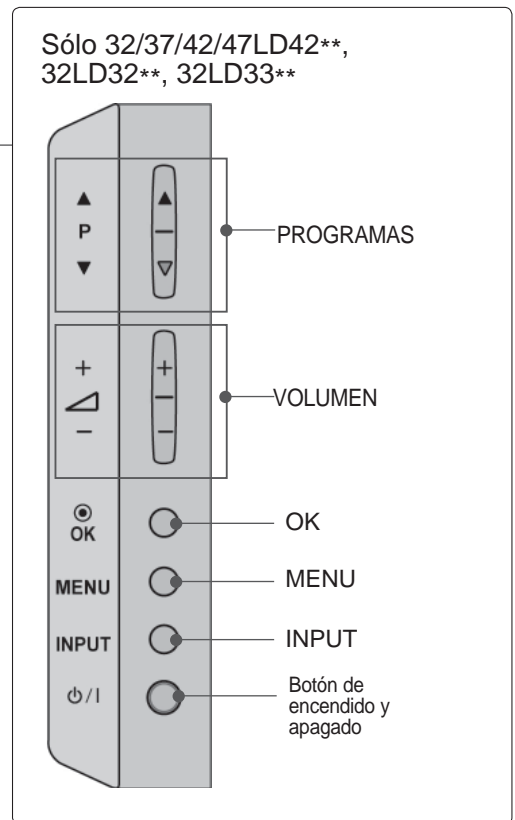
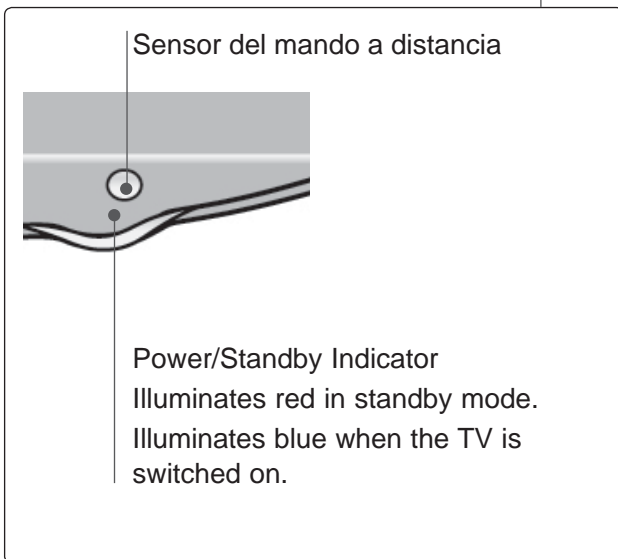
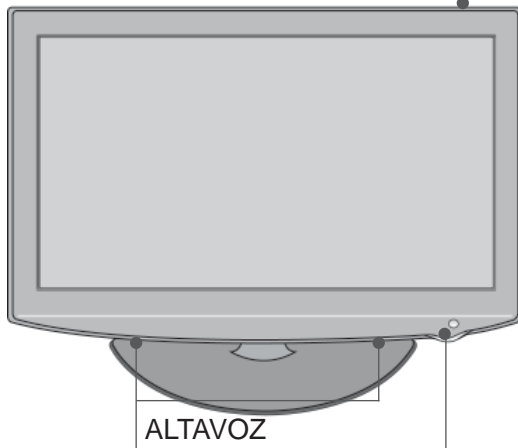
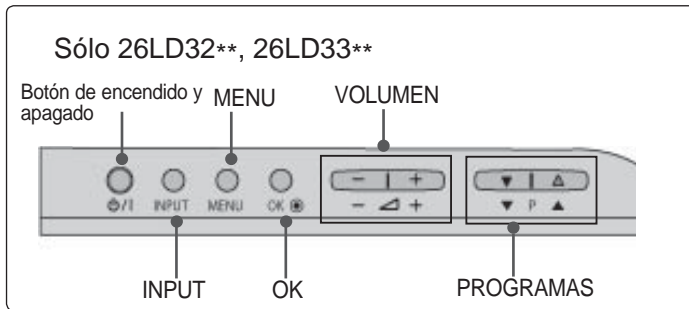

# INFORMACIÓN DEL PANEL POSTERIOR

- La imagen visualizada puede diferir de su televisor.

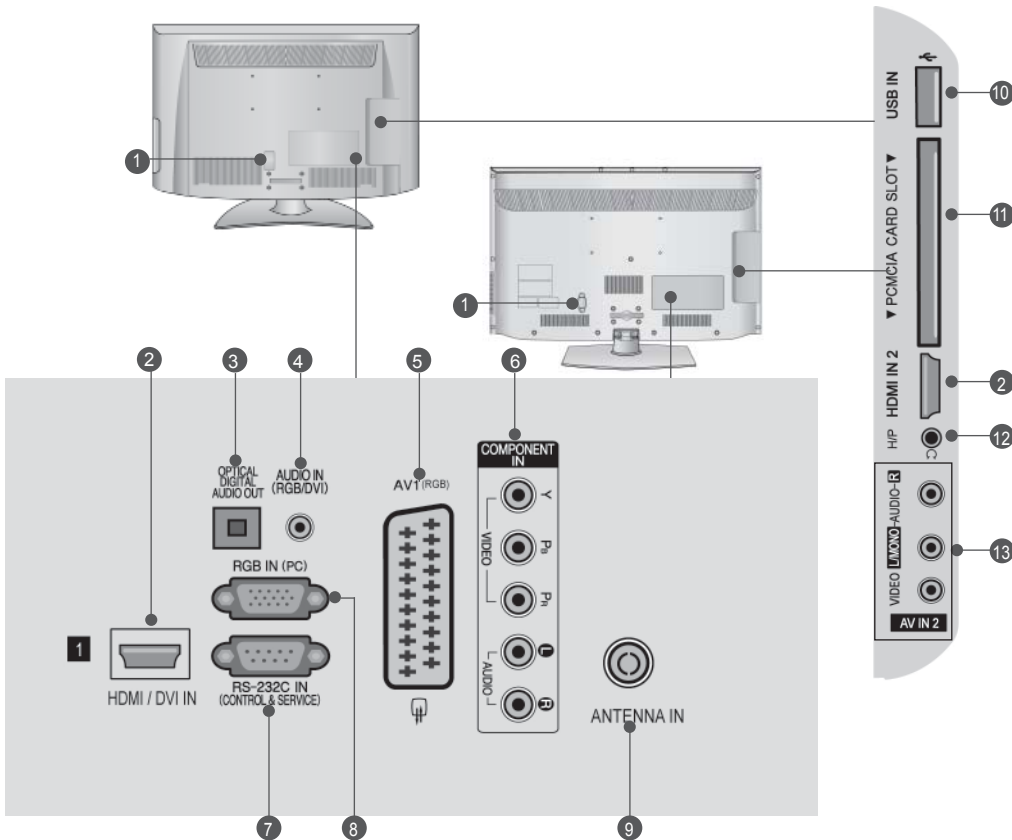

- Toma para cable de alimentación**  
Este televisor funciona con corriente alterna. El voltaje se indica en la página Especificaciones. (► p.137 to 147) No intente nunca utilizar el televisor con corriente continua.
- Entrada HDMI/DVI IN**  
Conecte una señal HDMI a HDMI IN. O la señal DVI (VIDEO) al puerto HDMI/DVI con un cable DVI a HDMI.
- SALIDA DIGITAL DE AUDIO (ÓPTICA)**  
Conexión de audio digital a varios tipos de equipo. Conexión a un equipo de Audio digital componente. Utilice un cable óptico de audio.
- Entrada de audio RGB/DVI**  
Conecta el audio de un PC o de un televisor digital.
- Toma de euroconector (AV1)**  
Conecte la entrada o la salida de la toma de euroconector desde un dispositivo externo a estas tomas.
- Entrada Component**  
Conecte un dispositivo de componente de vídeo/audio a estas tomas.
- Puerto de entrada RS-232C (CONTROL/SERVICIO)**  
Conecte el puerto serie de los dispositivos de control a la toma RS-232C. Este puerto se usa para los modos Service (Servicio) y Hotel.
- Entrada RGB IN**  
Conecta la salida de un PC.
- Entrada de antena**  
Conecte la antena o el cable a esta conexión.
- Entrada de USB**  
Conecte el dispositivo de almacenamiento USB en esta conexión.
- Ranura para tarjeta PCMCIA (Asociación internacional de tarjetas de memoria para ordenadores personales).**  
Inserte el módulo CI a la **RANURA DE TARJETA PCMCIA**. (Esta función no está disponible en todos los países.)
- Auriculares**  
Conecte los auriculares en la conexión correspondiente.
- Entrada Audio/Video**  
Conecte la salida de audio/vídeo desde un dispositivo externo a estas tomas.

# PREPARATIVOS

## INSTALACIÓN CON PIE

■ Image shown may differ from your TV

Al realizar un montaje de sobremesa, compruebe que los pernos estén correctamente apretados. (De no ser así, el producto podría inclinarse hacia delante tras su instalación). Si, por el contrario, apretara el perno en exceso, este podría deformarse por abrasión en el área de apriete del mismo.

PREPARATIVOS

### Sólo 32/37/42/47LD45\*\*

- 1 Coloque la pantalla del televisor con cuidado, posicionada hacia abajo sobre una superficie acolchada a fin de evitar que ésta se dañe.

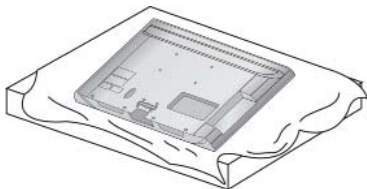

- 2 Coloque las piezas del soporte sobre la base de apoyo del televisor.

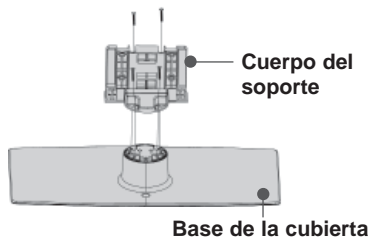

- 3 Proceda a la instalación del televisor según se indica.

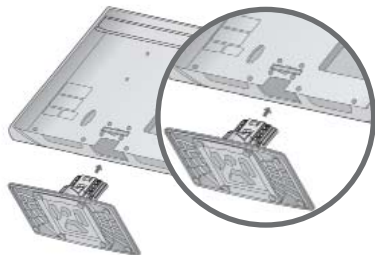

- 4 Coloque los 4 tornillos en los agujeros de la parte trasera del televisor.

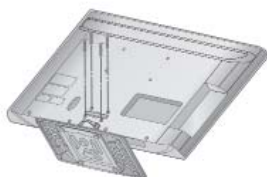

### Sólo 32/37/42/47LD42\*\*, 26/32LD32\*\*, 26/32LD33\*\*

- 1 Carefully place the TV screen side down on a cushioned surface to protect the screen from damage.

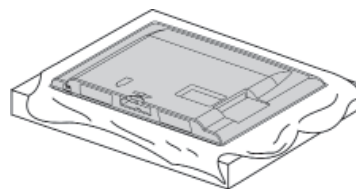

- 2 Proceda a la instalación del televisor según se indica.

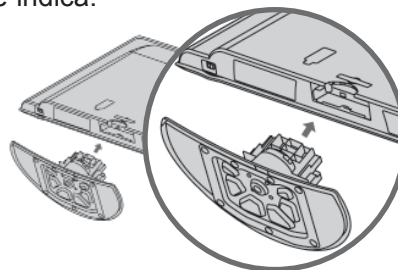

- 3 Coloque los 4 tornillos en los agujeros de la parte trasera del televisor.

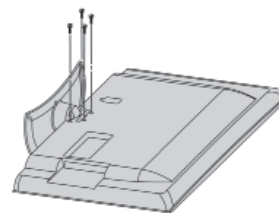

## TAPA POSTERIOR PARA ORGANIZACIÓN DE CABLES

- La imagen visualizada puede diferir de su televisor.

- 1 Conecte los cables correctamente.  
Para conectar un equipo adicional, consulte EL APARTADO "CONFIGURACIÓN de equipo externo".



- 2 Abra la **ABRAZADERA DE SUJECCIÓN DE CABLES** como se indica.

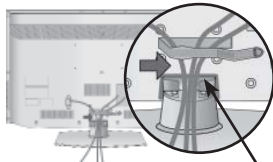

Clip para la sujeción del cable

- 3 Vuelva a cerrar el **CLIP DEL ADMINISTRADOR DE CABLES** como se ilustra.

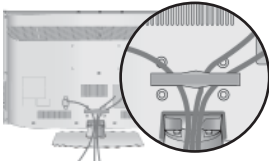

### ! NOTA

- No tire del **ORGANIZADOR DE CABLES** para mover el producto.
- Si se cae el producto, podría provocar daños personales o romperse.

## ACOPLAR EL TV A UNA MESA

(Sólo 32/37/42LD4\*\*\*, 26/32LD32\*\*, 26/32LD33\*\*)

- La imagen visualizada puede diferir de su televisor.

El TV debe acoplarse a la mesa para que no se mueva hacia adelante o hacia atrás, provocando posibles daños personales o al producto. Utilice sólo el tornillo incluido.

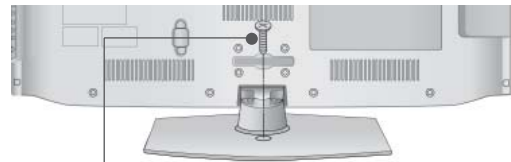

1 tornillo  
(suministradas como piezas del producto)

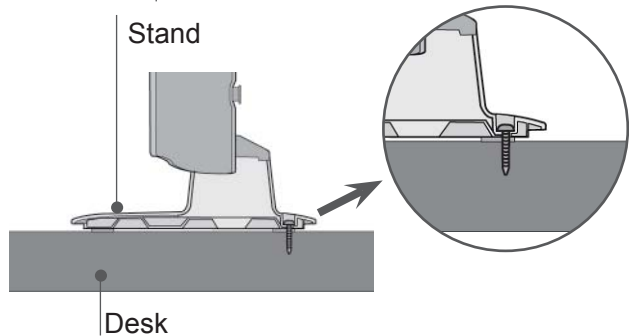

### ! ADVERTENCIA

- Para evitar posibles caídas de la TV, ésta deberá estar fijada de forma segura al suelo/pared conforme a las instrucciones de instalación. Inclinar, agitar o sacudir la unidad podría ser causa directa de lesiones.

## NO UTILICE EL SOPORTE DE ESCRITORIO

- La imagen visualizada puede diferir de su televisor.

Al instalar la unidad en una pared, utilice la cubierta de protección.

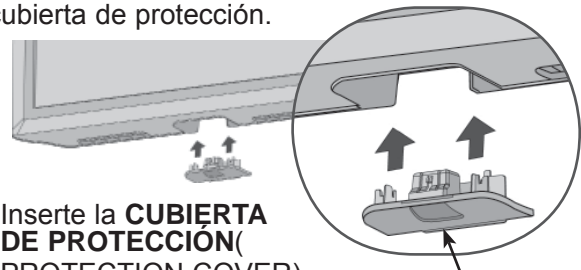

Inserte la **CUBIERTA DE PROTECCIÓN (PROTECTION COVER)** en el televisor hasta que escuche un clic.

Cubierta de protección

# PREPARATIVOS

## SISTEMA DE SEGURIDAD KENSINGTON

- Esta función no está disponible en todos los modelos.
- La imagen visualizada puede diferir de su televisor.

La TV está equipada con un conector para el sistema de seguridad Kensington en el panel trasero. Conecte el cable del sistema de seguridad Kensington como se muestra más abajo.

Para la instalación y el uso detallado del sistema de seguridad Kensington, véase la guía del usuario suministrada con el sistema de seguridad Kensington.

Para más información, acuda a <http://www.kensington.com>, la página en Internet de la empresa Kensington. Kensington vende sistemas de seguridad para equipos electrónicos de coste elevado como ordenadores portátiles y proyectores LCD.

### ! NOTA

- ▶ El sistema de seguridad Kensington es un accesorio opcional.
- ▶ Si toca la TV y está fría, podría existir un pequeño «parpadeo» cuando se encienda. Esto es normal y no le ocurrirá nada malo a la TV.
- ▶ En la pantalla podrían observarse algunos puntos extraños durante algunos minutos, similares a pequeños puntos rojos, verdes o azules. Sin embargo, no tendrá ningún efecto adverso en el rendimiento de la pantalla.
- ▶ Evitar tocar la pantalla LCD o dejar colocados los dedos en ella durante un tiempo prolongado. Si hace eso podría provocar una distorsión temporal en la pantalla.

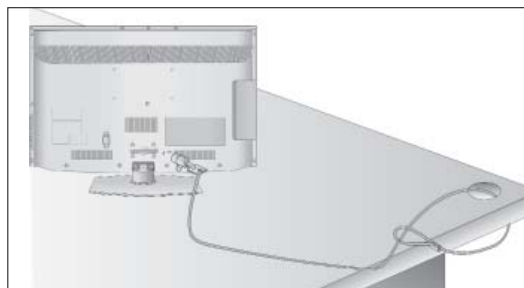

## CONSEJO DE INSTALACIÓN CUIDADOSA

- Debe comprar por separado los componentes necesarios para fijar la TV con seguridad y fijarla a la pared.
- Coloque el televisor cerca de la pared para evitar que se pueda caer en caso de empujarlo.
- Las siguientes instrucciones permiten una instalación más segura del televisor, mediante su fijación a la pared evitando que se pueda caer en caso de empujarlo. Esto evitará que el televisor se caiga y ocasione daños. Además evitará daños en el televisor. Asegúrese de que los niños no se suban cerca del televisor, ni se cuelguen de éste.

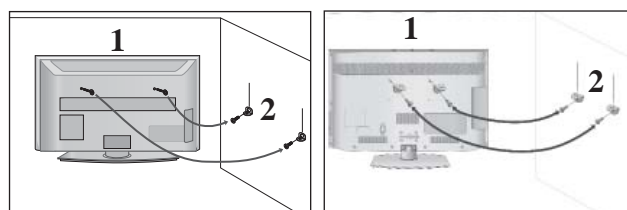

- 1 Utilice los pernos de anillo o las abrazaderas/pernos del televisor para fijar el producto en la pared tal como se indica en la imagen.  
(Si el televisor tiene tornillos en los cáncamos, proceda a su ajuste).  
\* Inserte los pernos de anillo o las abrazaderas/pernos del televisor y fíjelos correctamente en los agujeros superiores.
- 2 Fije las abrazaderas de pared con los pernos en la pared. Haga coincidir la altura de la abrazadera que está montada en la pared. wall.

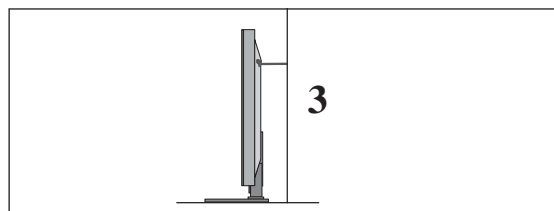

- 3 Use una cuerda resistente para atar el producto y alinearlos. Es más seguro atar la cuerda de manera que quede horizontal entre la pared y el producto.

### ! NOTA

- ▶ Cuando mueva el producto a otro lugar desate la cuerda primero.
- ▶ Utilice un pequeño armario o receptáculo de suficiente tamaño y resistencia para el tamaño y peso del producto.
- ▶ Para usar el producto de manera segura confirme que la altura de la abrazadera montada sobre la pared es igual a la del producto.

- Es posible instalar el televisor de varias formas: en la pared, sobre un mueble, etc.
- El televisor está diseñado para un montaje vertical.

## CONEXIÓN A TIERRA

Verifique la conexión del cable de toma de tierra para evitar posibles descargas eléctricas. Si no consigue verificar la conexión de tierra, póngase en contacto con un electricista para que instale un interruptor independiente. No intente llevar la unidad a tierra conectándola a cables de teléfono, de luz o a tuberías de gas.

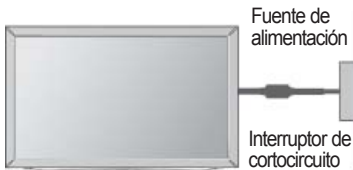

## INSTALACIÓN EN PIE SOBRE ESCRITORIO

- La imagen visualizada puede diferir de su televisor.

Para permitir una ventilación adecuada deje 10 cm alrededor del televisor.

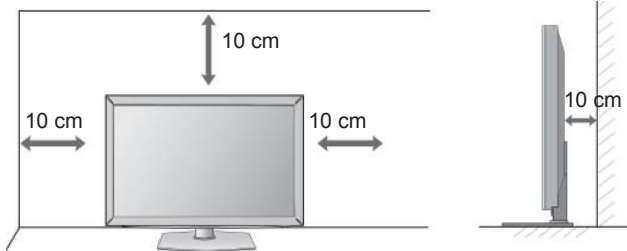

## MONTAJE EN PARED: INSTALACIÓN HORIZONTAL

- Recomendamos usar el soporte de pared de la marca LG para fijar la TV a la pared.
- Recomendamos comprar un soporte de pared que cumpla con el estándar VESA.
- LG recomienda que el soporte de pared sea instalado por un profesional cualificado.

### NOTA

- ▶ Debe montar el soporte en una pared sólida y perpendicular al suelo.
- ▶ Si desea instalarlo en el techo o en una pared inclinada, deberá usar un tipo especial de soporte.
- ▶ La superficie en la que se va a montar el soporte de pared debe ser suficientemente fuerte para aguantar el peso de la TV; por ejemplo, de cemento, piedra o ladrillos.
- ▶ El tipo y longitud de tornillo de instalación depende del soporte de pared que se use. Para obtener más información, consulte las instrucciones incluidas en el soporte.
- ▶ LG no es responsable de ningún accidente o daño a la propiedad o la TV debido a una instalación incorrecta:
  - Si se usa un soporte de pared que no cumpla con el estándar VESA.
  - Un apretado incorrecto de los tornillos a la superficie podría hacer que la TV se cayera y causara daños personales.
  - Si no se siguen las recomendaciones sobre el método de instalación.

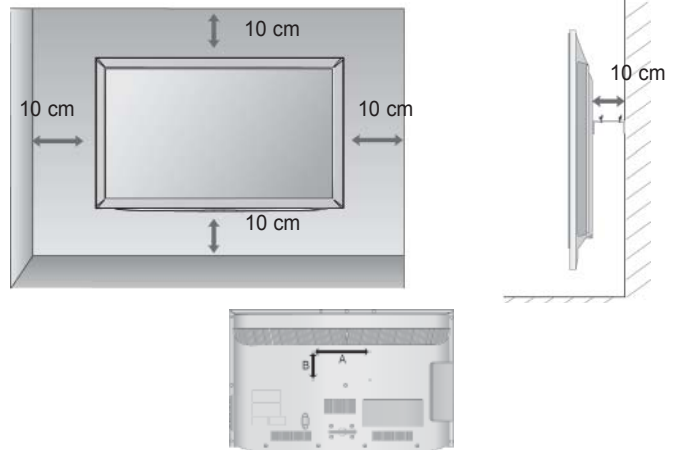

Modelo	VESA (A * B)	Estándar Tornillo	Cantidad
32LD4***	200 * 100	M4	4
37/42/47LD4***	200 * 200	M6	4
26/32LD32**	200 * 100	M4	4
26/32LD33**	200 * 100	M4	4

## SOPORTE GIRATORIO

- La imagen visualizada puede diferir de su televisor. Una vez instalada la TV, puede ajustar su equipo de TV de forma manual 20 grados hacia la izquierda o hacia la derecha para adaptarlo a su posición de visualización.

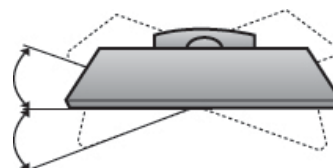

# PREPARATIVOS

## FUNCIONES DE LAS TECLAS DEL MANDO A DISTANCIA

Cuando utilice el mando a distancia, oriéntelo hacia el televisor.



**POWER** (Encendido) Enciende la unidad (Conex) desde el modo de espera o la apaga (Off) para pasar al modo de espera.

**ENERGY SAVING** Ajuste el modo de ahorro de energía de la TV. (► p.95)

**AV MODE** Le permite seleccionar y configurar imágenes y sonidos al conectarse a dispositivos AV. (► p.50)

**INPUT** El modo de entrada externa gira con secuencia regular. (► p.43)

**TV/RAD** Seleccione el canal de Radio, TV o Televisión digital (DTV).

**Botones numéricos 0 a 9** Selecciona un programa.  
Selecciona los elementos numerados de un menú.

**LIST** muestra la tabla de programas (► p.41)

**Q.VIEW** Vuelve al programa visto anteriormente.

**MENU** Selecciona un menú. Borra todos los mensajes de visualización en pantalla y vuelve a la función de TV desde cualquier menú. (► p.19)

**GUIDE (Guía)** Muestra la guía de programas. (► p.86)

**Q. MENU** Seleccione la fuente de menú Rápido deseada. (Formato, Diálogos Claros II, Modo de imagen, Modo de sonido, Audio (o Idioma audio), Temporizador Apagado, Saltar activado/desactivado, Dispositivo USB o Ahorro de energía). (► p.18)

**ATRÁS** Permite al usuario retroceder un paso en una aplicación interactiva, en EPG o en otra función de interacción del usuario.

**EXIT** Borra toda la información mostrada en pantalla y vuelve a la visualización de TV desde cualquier menú.

**INFO** ⓘ Muestra la información de la pantalla actual.

**TECLAS CENTRALES** (Arriba/Abajo /Izquierd/Derecha) Permite desplazarse por los menús en pantalla y ajustar la configuración del sistema según sus preferencias.

**OK** Acepta la selección o muestra el modo actual.

**Botones de colores** Estos botones se utilizan para el teletexto. (sólo para modelos con TELETEXTO) o Editar programa .

**TELETEXT BUTTONS** Estos botones se utilizan para el teletexto. Para obtener más información, consulte el apartado "Teletexto" (► p.130)

**SUBTITLE** Recuerda la opción de subtítulo seleccionada en modo digital.

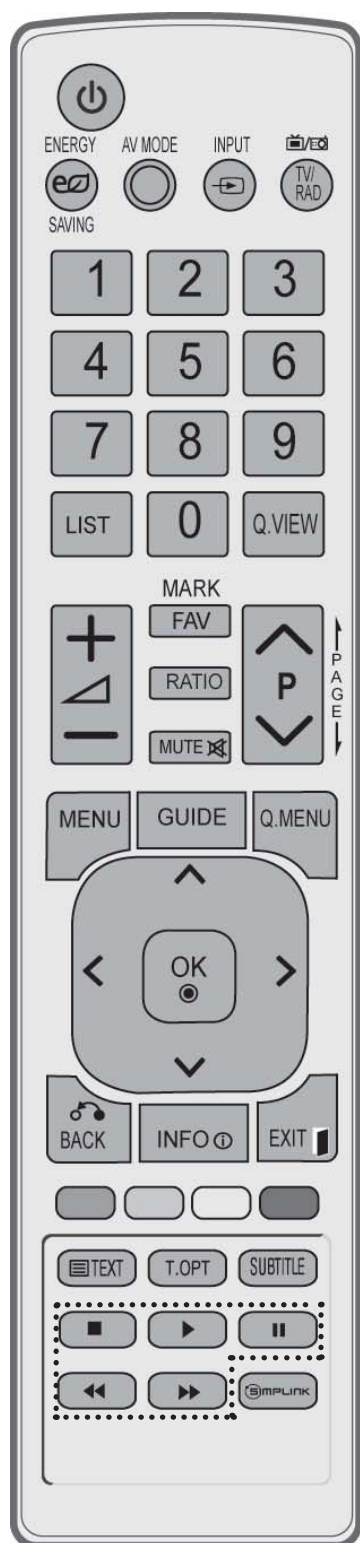

Volumen arriba /abajo Ajusta el volumen.

FAV Muestra el programa favorito seleccionado.

MARK Seleccione la entrada a la que aplicar la configuración del Picture Wizard (Asistente de imagen). Le permite seleccionar o no programas en el menú USB.

RATIO Selecciona la opción de Formato (Proporción de tamaño) de la imagen. (► p.92)

MUTE Activa y desactiva el sonido.

Programme arriba /abajo Selecciona un programa.

PAGE UP/ DOWN Le permite moverse de una pantalla completa de información a la siguiente.

Botones de control del menú SIMPLINK / MY MEDIA Controla el menú SIMPLINK o MY MEDIA (Lista fotos y Lista música).

**SIMPLINK** accede a una lista de dispositivos AV conectados al TV. Si se pulsa varias veces este botón, el menú Simplink aparece en la pantalla. (► p.46)

### Instalación de las pilas

- Abra la tapa del compartimento de las pilas situada en la parte posterior e introduzca las pilas con la polaridad correcta (+ con +, - with -).
- Inserte dos pilas AAA de 1,5 V. No mezcle pilas antiguas y nuevas.
- Cierre la tapa.
- Para retirar las baterías, realice el proceso de instalación en orden inverso.

# PREPARATIVOS

## MODELOS DE TELEVISORES DE LCD : 32/42/46/52/60LD5\*\*\* ACCESORIOS

Compruebe que los siguientes accesorios vienen incluidos con el televisor. Si falta algún accesorio, póngase en contacto con el distribuidor al que adquirió el producto.

- La imagen visualizada puede diferir de su televisor.



Manual de usuario

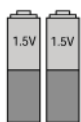

pilas (AAA)

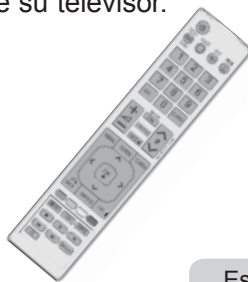

Mando a distancia



Cable de alimentación



Ferrite Core  
(Este elemento no se incluye en todos los modelos.)

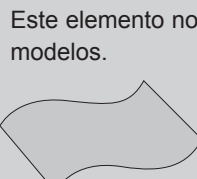

Paño de limpieza  
Limpie la pantalla con el paño.

Este elemento no se incluye en todos los modelos.

\* Si la superficie exterior de la unidad tiene manchas o marcas de huellas, frote suavemente utilizando únicamente paños de limpieza diseñados para tal fin.

No frote con fuerza para intentar quitar las manchas. Tenga cuidado, ya que si frota con demasiada virulencia podría arañar o decolorar la superficie.

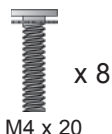

pernos para montaje del pie  
x 8  
M4 x 20



1 tornillo  
(Sólo 32/42LD5\*\*\*)



Cubierta de protección

## USO DEL NÚCLEO DE FERRITA (Esta función no está disponible en todos los modelos.)

El núcleo de ferrita puede utilizarse para reducir la onda electromagnética al conectar el cable de alimentación. Cuanto más cerca esté el núcleo de ferrita del enchufe, mejor será el resultado.

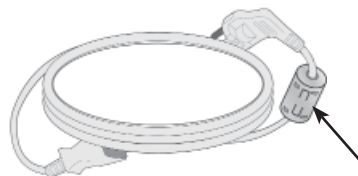

Introduzca el enchufe firmemente en la toma de corriente.

## CONTROLES DEL PANEL FRONTAL

### ! NOTA

- ▶ La TV puede ponerse en modo espera para ahorrar el consumo de energía. La TV puede apagarse usando el interruptor de encendido de la TV si no va a usarse durante algún tiempo reduciendo de este modo el consumo de energía.
- ▶ La energía consumida durante el uso puede reducirse significativamente si el nivel de brillo de la pantalla se reduce, lo que ayudaría a reducir los costes generales de funcionamiento.

### ! PRECAUCIÓN

- ▶ No pise la base de cristal ni la golpee. Podría romperse, causando daños por los trozos de cristal o podría caerse la TV.
- ▶ No arrastre la TV. Podría dañarse el suelo o el producto.

- La imagen visualizada puede diferir de su televisor.

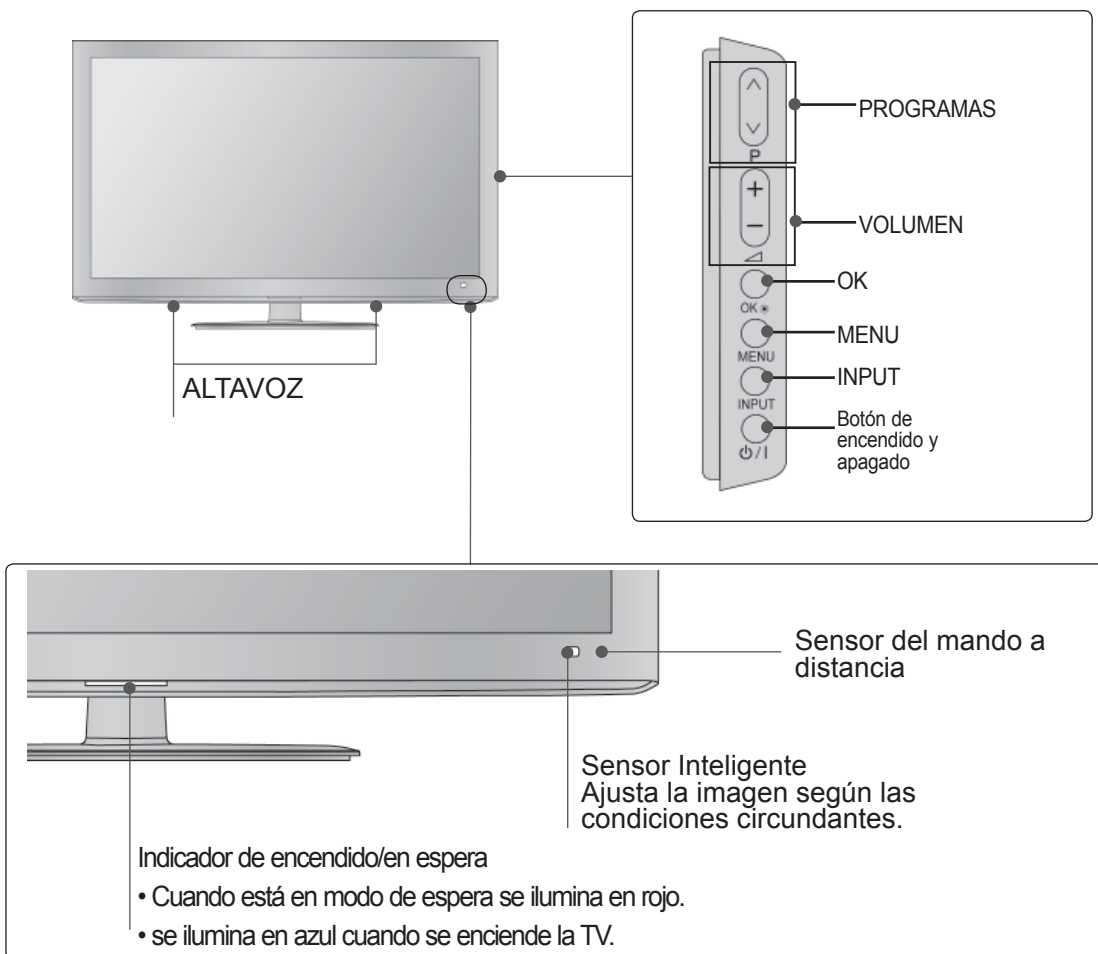

# PREPARATIVOS

## INFORMACIÓN DEL PANEL POSTERIOR

- La imagen visualizada puede diferir de su televisor.

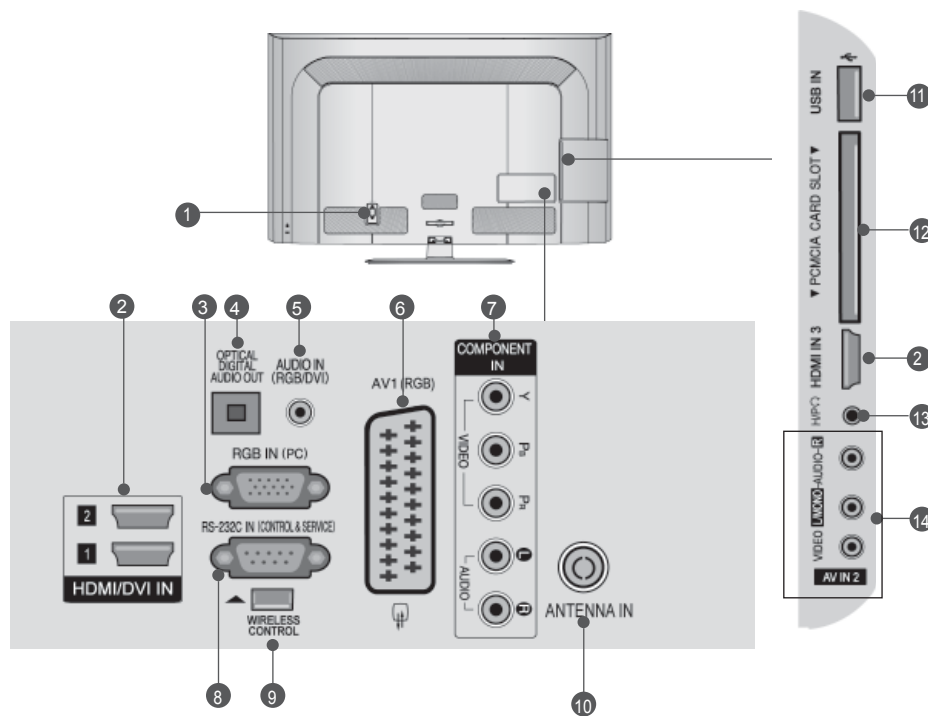

- 1 Toma para cable de alimentación**  
Este televisor funciona con corriente alterna. El voltaje se indica en la página Especificaciones. (▶ p.137 to 147) No intente nunca utilizar el televisor con corriente continua.
- 2 Entrada HDMI/DVI IN**  
Conecte una señal HDMI a HDMI IN. O la señal DVI (VIDEO) al puerto HDMI/DVI con un cable DVI a HDMI.
- 3 Entrada RGB IN**  
Conecta la salida de un PC.
- 4 SALIDA DIGITAL DE AUDIO (ÓPTICA)**  
Conexión de audio digital a varios tipos de equipo. Conexión a un equipo de Audio digital componente. Utilice un cable óptico de audio.
- 5 Entrada de audio RGB/DVI**  
Connect the audio from a PC or DTV.
- 6 Toma de euroconector (AV1)**  
Conecte la entrada o la salida de la toma de euroconector desde un dispositivo externo a estas tomas.
- 7 Entrada Component**  
Conecte un dispositivo de componente de vídeo/audio a estas tomas.
- 8 Puerto de entrada RS-232C (CONTROL/SERVICIO)**  
Conecte el puerto serie de los dispositivos de control a la toma RS-232C. Este puerto se usa para los modos Service (Servicio) y Hotel.
- 9 WIRELESS Control**  
Connect the Cuadro de medios inalámbrico to the **WIRELESS CONTROL** jack on the TV.
- 10 Entrada de antena**  
Conecte la antena o el cable a esta conexión.
- 11 Entrada de USB**  
Conecte el dispositivo de almacenamiento USB en esta conexión.
- 12 Ranura para tarjeta PCMCIA (Asociación internacional de tarjetas de memoria para ordenadores personales).**  
Inserte el módulo CI a la RANURA DE TARJETA PCMCIA. (Esta función no está disponible en todos los países.)
- 13 Auriculares**  
Conecte los auriculares en la conexión correspondiente.
- 14 Entrada Audio/Video**  
Conecte la salida de audio/vídeo desde un dispositivo externo a estas tomas.

## INSTALACIÓN CON PIE

- La imagen visualizada puede diferir de su televisor.

Al realizar un montaje de sobremesa, compruebe que los pernos estén correctamente apretados. (De no ser así, el producto podría inclinarse hacia delante tras su instalación). Si, por el contrario, apretara el perno en exceso, este podría deformarse por abrasión en el área de apriete del mismo.

- 1 Coloque la pantalla del televisor con cuidado, posicionada hacia abajo sobre una superficie acolchada a fin de evitar que ésta se dañe.



- 2 Monte las partes del **cuerpo de la base** con la **base de soporte** de la TV.

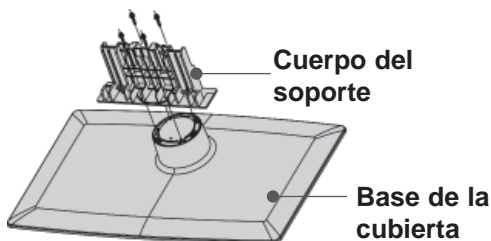

- 3 Proceda a la instalación del televisor según se indica.

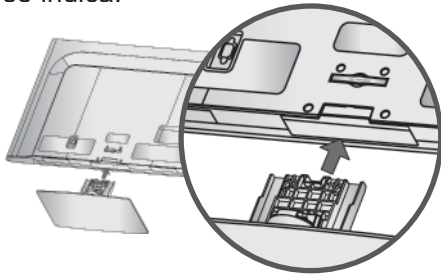

- 4 Coloque los 4 tornillos en los agujeros de la parte trasera del televisor.

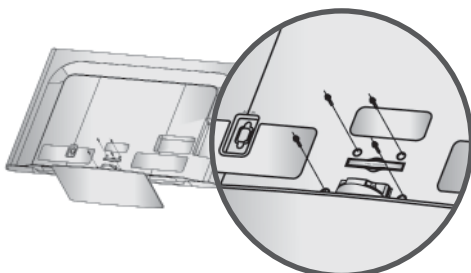

## TAPA POSTERIOR PARA ORGANIZACIÓN DE CABLES

- La imagen visualizada puede diferir de su televisor.

- 1 Conecte los cables correctamente. Para conectar un equipo adicional, consulte el apartado "**Configuración de equipo externo**".

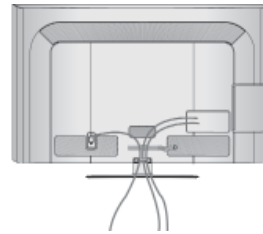

- 2 Abra la **ABRAZADERA DE SUJECCIÓN DE CABLES** como se indica.

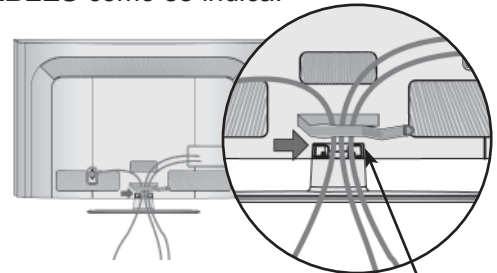

Clip para la sujeción del cable

- 3 Vuelva a cerrar el **CLIP DEL ADMINISTRADOR DE CABLES** como se ilustra.

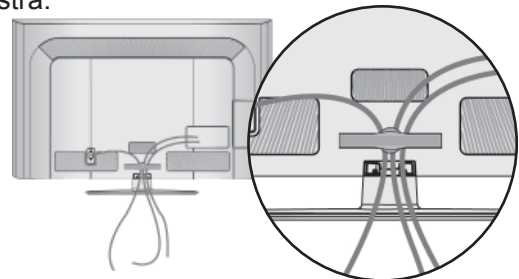

### ! NOTA

- No tire del **ORGANIZADOR DE CABLES** para mover el producto.
- Si se cae el producto, podría provocar daños personales o romperse.

# PREPARATIVOS

## ACOPLAR EL TV A UNA MESA (Sólo 32/42LD5\*\*\*)

- La imagen visualizada puede diferir de su televisor.

El TV debe acoplarse a la mesa para que no se mueva hacia adelante o hacia atrás, provocando posibles daños personales o al producto. Utilice sólo el tornillo incluido.

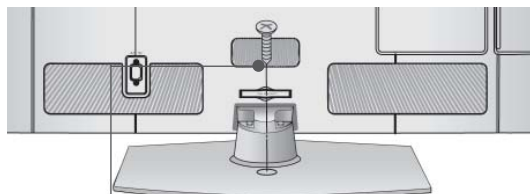

1 tornillo  
(suministradas como piezas del producto)

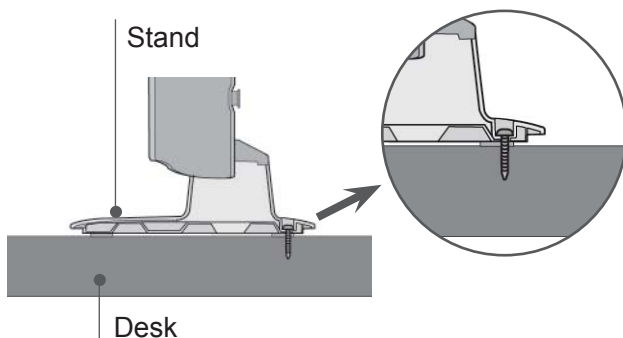

### ! ADVERTENCIA

- Para evitar posibles caídas de la TV, ésta deberá estar fijada de forma segura al suelo/ pared conforme a las instrucciones de instalación. Inclinar, agitar o sacudir la unidad podría ser causa directa de lesiones.

## NO UTILICE EL SOPORTE DE ESCRITORIO

- La imagen visualizada puede diferir de su televisor.

Al instalar la unidad en una pared, utilice la cubierta de protección.

Inserte la **CUBIERTA DE PROTECCIÓN** (PROTECTION COVER) en el televisor hasta que escuche un clic.

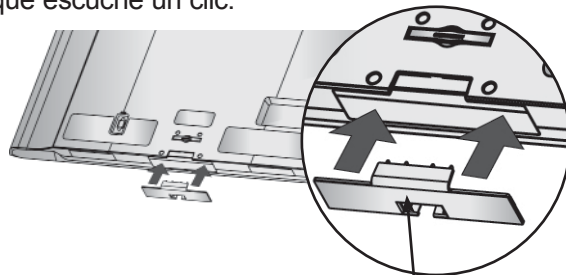

Cubierta de protección

## SOPORTE GIRATORIO

- La imagen visualizada puede diferir de su televisor.

Una vez instalada la TV, puede ajustar su equipo de TV de forma manual 20 grados hacia la izquierda o hacia la derecha para adaptarlo a su posición de visualización.

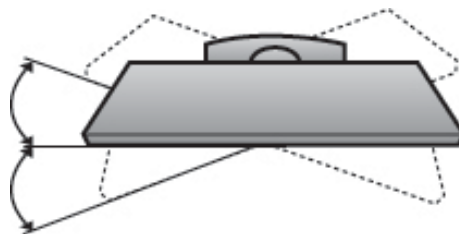

## SISTEMA DE SEGURIDAD KENSINGTON

- Esta función no está disponible en todos los modelos.
- La imagen visualizada puede diferir de su televisor.

La TV está equipada con un conector para el sistema de seguridad Kensington en el panel trasero. Conecte el cable del sistema de seguridad Kensington como se muestra más abajo.

Para la instalación y el uso detallado del sistema de seguridad Kensington, véase la guía del usuario suministrada con el sistema de seguridad Kensington.

Para más información, acuda a <http://www.kensington.com>, la página en Internet de la empresa Kensington. Kensington vende sistemas de seguridad para equipos electrónicos de coste elevado como ordenadores portátiles y proyectores LCD.

### ! NOTA

- ▶ El sistema de seguridad Kensington es un accesorio opcional.
- ▶ Si toca la TV y está fría, podría existir un pequeño «parpadeo» cuando se encienda. Esto es normal y no le ocurrirá nada malo a la TV.
- ▶ En la pantalla podrían observarse algunos puntos extraños durante algunos minutos, similares a pequeños puntos rojos, verdes o azules. Sin embargo, no tendrá ningún efecto adverso en el rendimiento de la pantalla.
- ▶ Evitar tocar la pantalla LCD o dejar colocados los dedos en ella durante un tiempo prolongado. Si hace eso podría provocar una distorsión temporal en la pantalla.

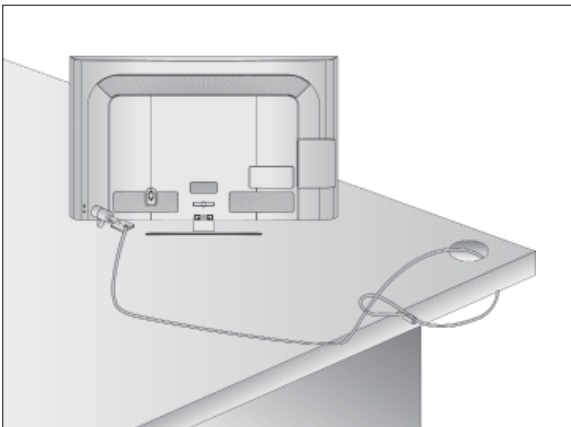

## CONSEJO DE INSTALACIÓN CUIDADOSA

- Debe comprar por separado los componentes necesarios para fijar la TV con seguridad y fijarla a la pared.
- Coloque el televisor cerca de la pared para evitar que se pueda caer en caso de empujarlo.
- Las siguientes instrucciones permiten una instalación más segura del televisor, mediante su fijación a la pared evitando que se pueda caer en caso de empujarlo. Esto evitará que el televisor se caiga y ocasione daños. Además evitará daños en el televisor. Asegúrese de que los niños no se suban cerca del televisor, ni se cuelguen de éste.

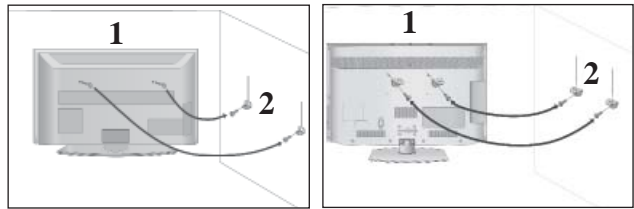

- 1 Utilice los pernos de anilla o las abrazaderas/pernos del televisor para fijar el producto en la pared tal como se indica en la imagen.  
(Si el televisor tiene tornillos en los cáncamos, proceda a su ajuste).  
\* Inserte los pernos de anilla o las abrazaderas/pernos del televisor y fíjelos correctamente en los agujeros superiores.

- 2 Fije las abrazaderas de pared con los pernos en la pared. Haga coincidir la altura de la abrazadera que está montada en la pared. wall.

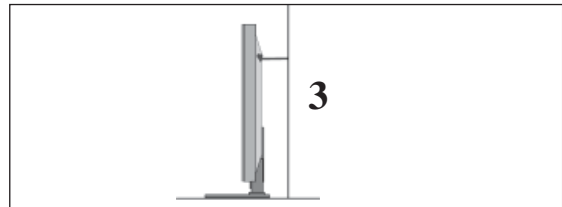

- 3 Use una cuerda resistente para atar el producto y alinearlos. Es más seguro atar la cuerda de manera que quede horizontal entre la pared y el producto.

### ! NOTA

- ▶ Cuando mueva el producto a otro lugar desate la cuerda primero.
- ▶ Utilice un pequeño armario o receptáculo de suficiente tamaño y resistencia para el tamaño y peso del producto.
- ▶ Para usar el producto de manera segura confirme que la altura de la abrazadera montada sobre la pared es igual a la del producto.

# PREPARATIVOS

- Es posible instalar el televisor de varias formas: en la pared, sobre un mueble, etc.
- El televisor está diseñado para un montaje vertical.

## CONEXIÓN A TIERRA

Verifique la conexión del cable de toma de tierra para evitar posibles descargas eléctricas. Si no consigue verificar la conexión de tierra, póngase en contacto con un electricista para que instale un interruptor independiente. No intente llevar la unidad a tierra conectándola a cables de teléfono, de luz o a tuberías de gas.

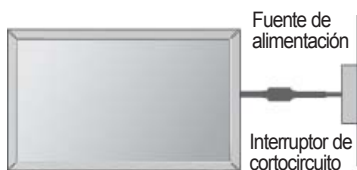

## INSTALACIÓN EN PIE SOBRE ESCRITORIO

- La imagen visualizada puede diferir de su televisor.

Para permitir una ventilación adecuada deje 10 cm alrededor del televisor.

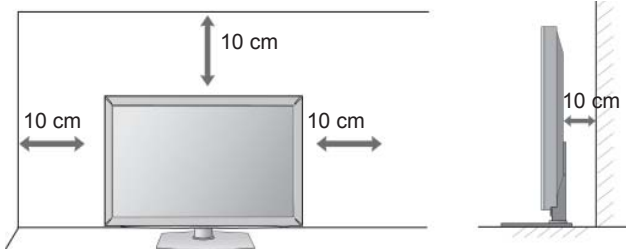

## MONTAJE EN PARED: INSTALACIÓN HORIZONTAL

- Recomendamos usar el soporte de pared de la marca LG para fijar la TV a la pared.
- Recomendamos comprar un soporte de pared que cumpla con el estándar VESA.
- LG recomienda que el soporte de pared sea instalado por un profesional cualificado.

### ! NOTA

- ▶ Debe montar el soporte en una pared sólida y perpendicular al suelo.
- ▶ Si desea instalarlo en el techo o en una pared inclinada, deberá usar un tipo especial de soporte.
- ▶ La superficie en la que se va a montar el soporte de pared debe ser suficientemente fuerte para aguantar el peso de la TV; por ejemplo, de cemento, piedra o ladrillos.
- ▶ El tipo y longitud de tornillo de instalación depende del soporte de pared que se use. Para obtener más información, consulte las instrucciones incluidas en el soporte.
- ▶ LG no es responsable de ningún accidente o daño a la propiedad o la TV debido a una instalación incorrecta:
  - Si se usa un soporte de pared que no cumpla con el estándar VESA.
  - Un apretado incorrecto de los tornillos a la superficie podría hacer que la TV se cayera y causara daños personales.
  - Si no se siguen las recomendaciones sobre el método de instalación.

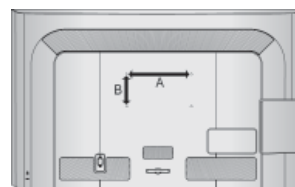
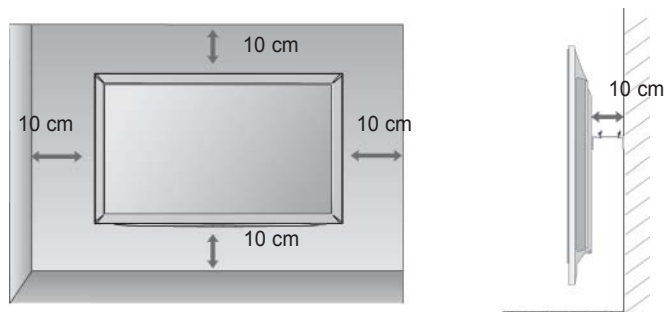

Modelo	VESA (A * B)	Estándar Tornillo	Cantidad
32LD5***	200 * 100	M4	4
42LD5***	200 * 200	M6	4
46LD5***	200 * 200	M6	4
52LD5***	400 * 400	M6	4
60LD5***	400 * 400	M6	4

# FUNCIONES DE LAS TECLAS DEL MANDO A DISTANCIA

Cuando utilice el mando a distancia, oriéntelo hacia el televisor.



**POWER** (Encendido) Enciende la unidad (Conex) desde el modo de espera o la apaga (Off) para pasar al modo de espera.

**ENERGY SAVING** Ajuste el modo de ahorro de energía de la TV. (► p.95)

**AV MODE** Le permite seleccionar y configurar imágenes y sonidos al conectarse a dispositivos AV. (► p.50)

**INPUT** El modo de entrada externa gira con secuencia regular. (► p.43)

**TV/RAD** Seleccione el canal de Radio, TV o Televisión digital (DTV).

**Botones numéricos 0 a 9** Selecciona un programa.  
Selecciona los elementos numerados de un menú.

**LIST** muestra la tabla de programas. (► p.41)

**Q.VIEW** Vuelve al programa visto anteriormente.

**MENU** Selecciona un menú. Borra todos los mensajes de visualización en pantalla y vuelve a la función de TV desde cualquier menú. (► p.19)

**GUIDE (Guía)** Muestra la guía de programas. (► p.86)

**Q. MENU** Seleccione la fuente de menú Rápido deseada. (Formato, Diálogos Claros II, Modo de imagen, Modo de sonido, Audio (o Idioma audio), Temporizador Apagado, Saltar activado/desactivado, Dispositivo USB o Ahorro de energía). (► p.18)

**ATRÁS** Permite al usuario retroceder un paso en una aplicación interactiva, en EPG o en otra función de interacción del usuario.

**EXIT** Borra toda la información mostrada en pantalla y vuelve a la visualización de TV desde cualquier menú.

**INFO** ⓘ Muestra la información de la pantalla actual.

**TECLAS CENTRALES** (Arriba/Abajo /Izquierd/Derecha) Permite desplazarse por los menús en pantalla y ajustar la configuración del sistema según sus preferencias.

**OK** Acepta la selección o muestra el modo actual.

**Botones de colores** Estos botones se utilizan para el teletexto. (sólo para modelos con TELETXT) o Editar programa.

**1** **TELETXT BUTTONS** Estos botones se utilizan para el teletexto. Para obtener más información, consulte el apartado "Teletexto" (► p.130)

**SUBTITLE** Recuerda la opción de subtítulo seleccionada en modo digital.

# PREPARATIVOS



Volumen arriba /abajo Ajusta el volumen.

FAV Muestra el programa favorito seleccionado.

MARK Seleccione la entrada a la que aplicar la configuración del Picture Wizard (Asistente de imagen). Le permite seleccionar o no programas en el menú USB.

RATIO Selecciona la opción de Formato (Proporción de tamaño) de la imagen. (► p.92)

MUTE Activa y desactiva el sonido.

Programme arriba /abajo Selecciona un programa.

PAGE UP/DOWN Le permite moverse de una pantalla completa de información a la siguiente.

Botones de control del menú SIMPLINK / MY MEDIA Controla el menú SIMPLINK o MY MEDIA (Lista fotos y Lista música).

**SIMPLINK** accede a una lista de dispositivos AV conectados al TV. Si se pulsa varias veces este botón, el menú Simplink aparece en la pantalla.(► p.46)

AD Alterna entre Activar o Desactivar la descripción de audio.

### Instalación de las pilas

- Abra la tapa del compartimento de las pilas situada en la parte posterior e introduzca las pilas con la polaridad correcta (+ con +, - with -).
- Inserte dos pilas AAA de 1,5 V. No mezcle pilas antiguas y nuevas.
- Cierre la tapa.
- Para retirar las baterías, realice el proceso de instalación en orden inverso.

# MODELOS DE TV LCD LED : 19/22/26/32LE3\*\*\*, 32/37/42LE4\*\*\*, 22/26LE5\*\*\*, 32/37/42/47/55LE5\*\*\*

## ACCESORIOS

Compruebe que los siguientes accesorios vienen incluidos con el televisor. Si falta algún accesorio, póngase en contacto con el distribuidor al que adquirió el producto.

- La imagen visualizada puede diferir de su televisor.



Manual de usuario

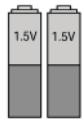

pilas (AAA)

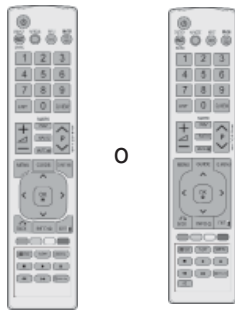

Mando a distancia

Este elemento no se incluye en todos los modelos.



Paño de limpieza Limpie la pantalla con el paño.

\* Si la superficie exterior de la unidad tiene manchas o marcas de huellas, frote suavemente utilizando únicamente paños de limpieza diseñados para tal fin.

No frote con fuerza para intentar quitar las manchas. Tenga cuidado, ya que si frota con demasiada virulencia podría arañar o decolorar la superficie.

Sólo 19/22/26LE3\*\*\*, 22/26LE5\*\*\*



Pinza sujetacables



Adaptador de CC



4 anillos separadores (Sólo 26LE3\*\*\*, 26LE5\*\*\*)



Cable de alimentación



x 4

(M4x14)

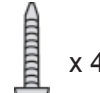

x 4

(M4x20)

(Sólo 26LE3\*\*\*, 26LE5\*\*\*)  
pernos para montaje del pie

Sólo 32LE3\*\*\*, 32/37/42LE4\*\*\*, 32/37/42/47/55LE5\*\*\*



Pinza sujetacables

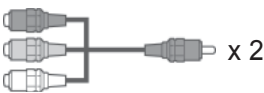

Cable de conexión de componente, cable de conexión AV



x 4

(M4x22)  
(Sólo 32LE3\*\*\*, 32LE4\*\*\*, 32LE5\*\*\*)



x 4

(M4x24)  
(Sólo 37/42LE4\*\*\*, 37/42LE5\*\*\*)  
pernos para montaje del pie



x 4

(M4x26)  
(Sólo 47/55LE5\*\*\*)



x 4

(M4x16)



1 tornillo (Sólo 32LE3\*\*\*, 32LE4\*\*\*, 32LE5\*\*\*)

### USO DEL NÚCLEO DE FERRITA (Esta función no está disponible en todos los modelos.)

El núcleo de ferrita puede utilizarse para reducir la onda electromagnética al conectar el cable de alimentación.

Cuanto más cerca esté el núcleo de ferrita del enchufe, mejor será el resultado.

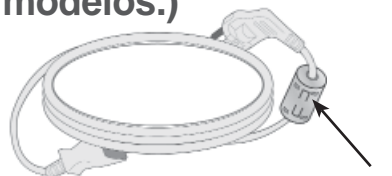

Introduzca el enchufe firmemente en la toma de corriente.



Ferrite Core  
(Este elemento no se incluye en todos los modelos.)

# PREPARATIVOS

## CONTROLES DEL PANEL FRONTAL

### ! NOTA

- ▶ La TV puede ponerse en modo espera para ahorrar el consumo de energía. La TV puede apagarse usando el interruptor de encendido de la TV si no va a usarse durante algún tiempo reduciendo de este modo el consumo de energía.
- ▶ La energía consumida durante el uso puede reducirse significativamente si el nivel de brillo de la pantalla se reduce, lo que ayudaría a reducir los costes generales de funcionamiento.

### ! PRECAUCIÓN

- ▶ No pise la base de cristal ni la golpee. Podría romperse, causando daños por los trozos de cristal o podría caerse la TV.
- ▶ No arrastre la TV. Podría dañarse el suelo o el producto.

- La imagen visualizada puede diferir de su televisor.

Sólo 32/37/42LE4\*\*\*

Indicador de encendido/en espera

Nota: le permite activar o desactivar el indicador de encendido en el menú OPCIÓN.

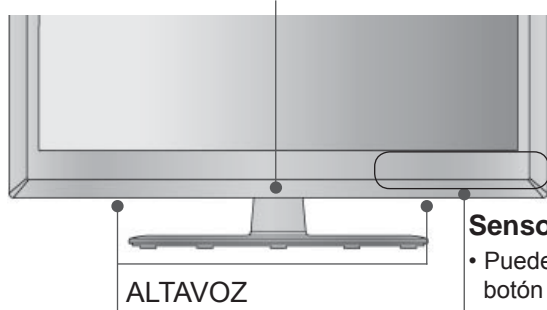

#### Sensor táctil

- Puede utilizar la función del botón deseado con sólo tocarlo.

Sólo 32/37/42LE4\*\*\*

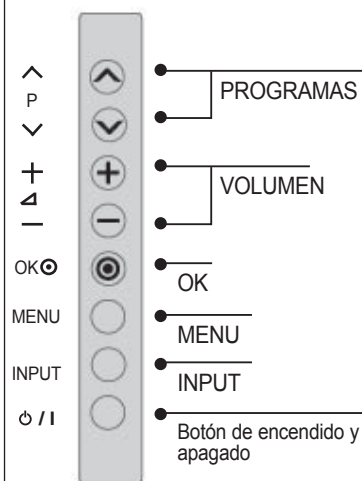

Sólo 19/22/26LE3\*\*\*, 22/26LE5\*\*\*

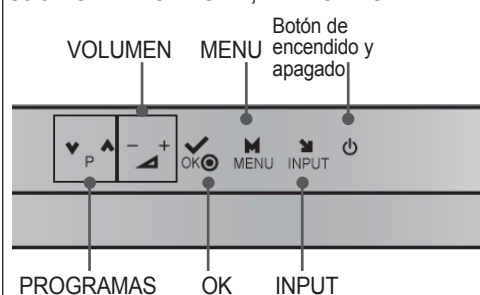

Sólo 19/22/26LE33\*\*

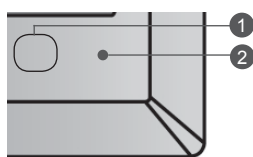

① Indicador de encendido/en espera

- Cuando está en modo de espera se ilumina en rojo.
- El LED estará apagado mientras la TV esté encendida.

② Sensor del mando a distancia

Sólo 19/22LE34\*\*

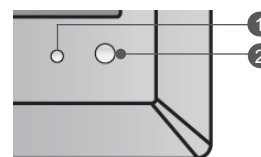

Sólo 32LE3\*\*\*, 32/37/42/47/55LE5\*\*\*

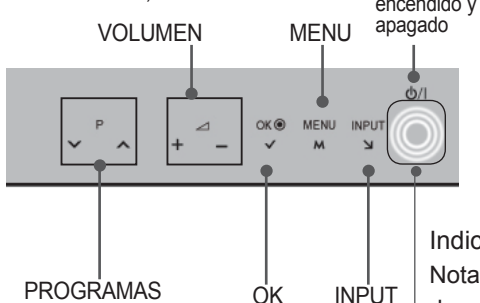

Sólo 32LE3\*\*\*, 32/37/42LE4\*\*\*, 32/37/42/47/55LE5\*\*\*

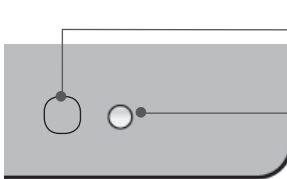

Sensor del mando a distancia

Sensor Inteligente  
Ajusta la imagen según las condiciones circundantes.

Indicador de encendido/en espera

Nota: le permite activar o desactivar el indicador de encendido en el menú OPCIÓN.

# INFORMACIÓN DEL PANEL POSTERIOR

Sólo 19/22LE3\*\*\*, 22LE5\*\*\*

- La imagen visualizada puede diferir de su televisor.

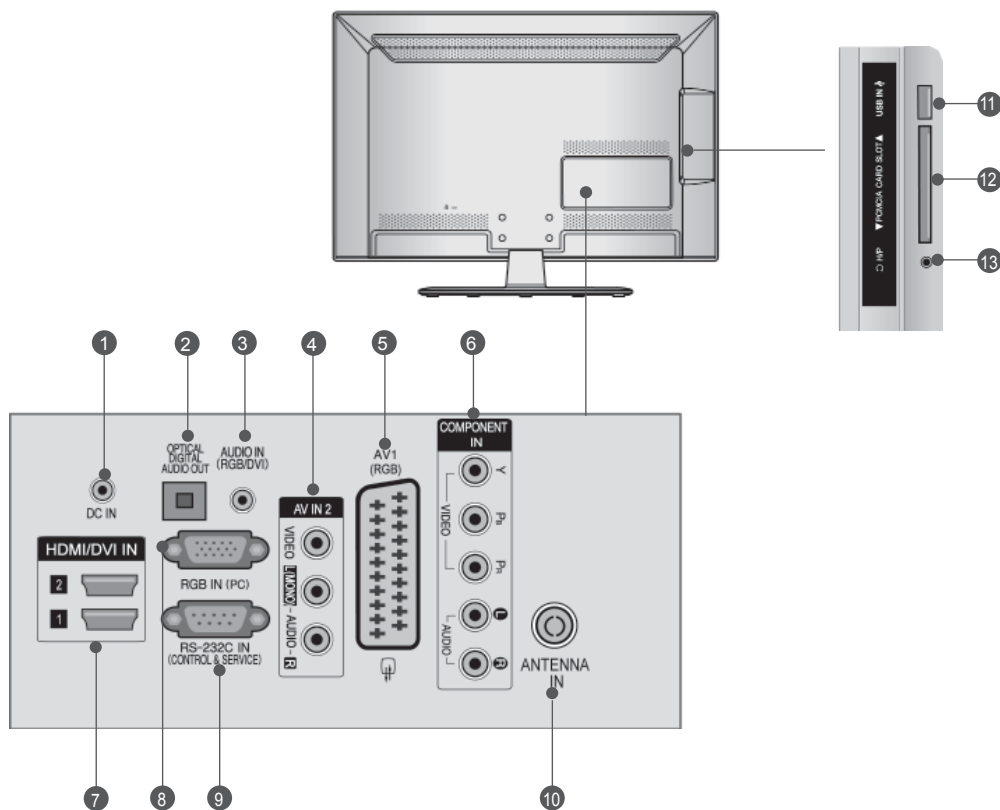

- |  |  |
|--|--|
| <p><b>1 PUERTO ADAPTADOR DE CC</b><br/>Conecte a la toma del cable de alimentación.</p> <p><b>2 SALIDA DIGITAL DE AUDIO (ÓPTICA)</b><br/>Conexión de audio digital a varios tipos de equipo. Conexión a un equipo de Audio digital componente. Utilice un cable óptico de audio.</p> <p><b>3 Entrada de audio RGB/DVI</b><br/>Conecta el audio de un PC o de un televisor digital.</p> <p><b>4 Entrada Audio/Video</b><br/>Conecte la salida de audio/vídeo desde un dispositivo externo a estas tomas.</p> <p><b>5 Toma de euroconector (AV1)</b><br/>Conecte la entrada o la salida de la toma de euroconector desde un dispositivo externo a estas tomas.</p> <p><b>6 Entrada Component</b><br/>Conecte un dispositivo de componente de vídeo/audio a estas tomas.</p> <p><b>7 Entrada HDMI/DVI IN</b><br/>Conecte una señal HDMI a HDMI IN. O la señal DVI (VIDEO) al puerto HDMI/DVI con un cable DVI a HDMI.</p> | <p><b>8 Entrada RGB IN</b><br/>Conecta la salida de un PC.</p> <p><b>9 Puerto de entrada RS-232C (CONTROL/SERVICIO)</b><br/>Conecte el puerto serie de los dispositivos de control a la toma RS-232C. Este puerto se usa para los modos Service (Servicio) y Hotel.</p> <p><b>10 Entrada de antena</b><br/>Conecte la antena o el cable a esta conexión.</p> <p><b>11 Entrada de USB</b><br/>Conecte el dispositivo de almacenamiento USB en esta conexión.</p> <p><b>12 Ranura para tarjeta PCMCIA (Asociación internacional de tarjetas de memoria para ordenadores personales).</b><br/>Inserte el módulo CI a la RANURA DE TARJETA PCMCIA. (Esta función no está disponible en todos los países.)</p> <p><b>13 Auriculares</b><br/>Conecte los auriculares en la conexión correspondiente.</p> |
|--|--|

# PREPARATIVOS

## Sólo 26LE3\*\*\*, 26LE5\*\*\*

- La imagen visualizada puede diferir de su televisor.

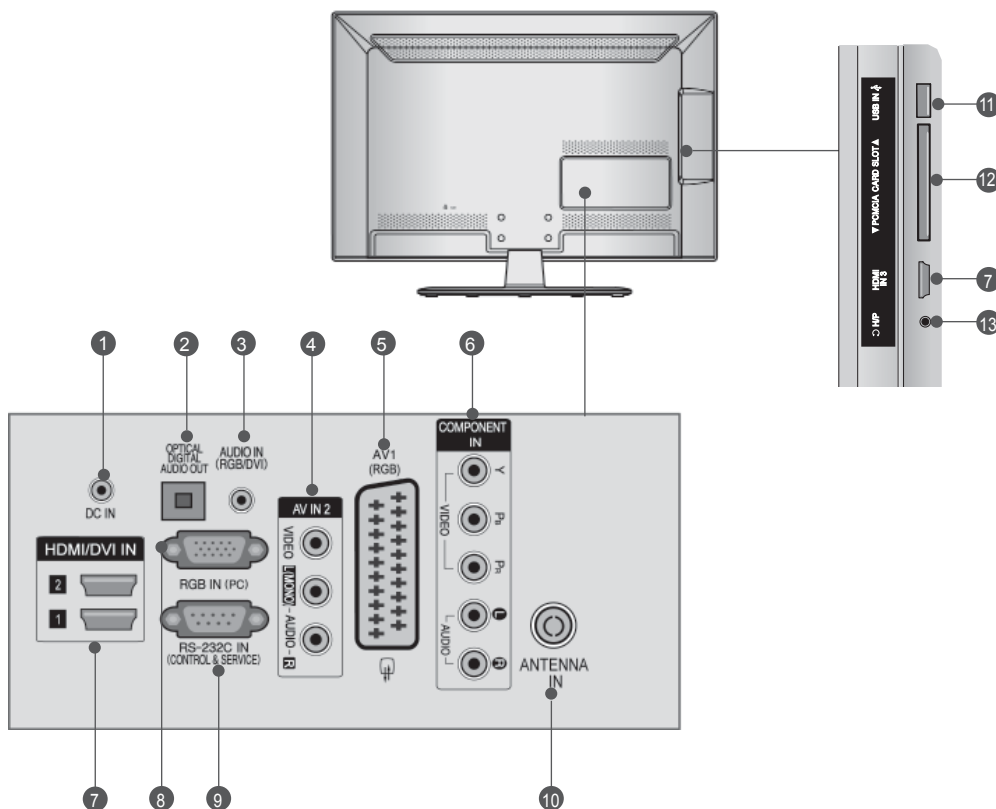

- 1 PUERTO ADAPTADOR DE CC**  
Conecte a la toma del cable de alimentación.
- 2 SALIDA DIGITAL DE AUDIO (ÓPTICA)**  
Conexión de audio digital a varios tipos de equipo. Conexión a un equipo de Audio digital componente. Utilice un cable óptico de audio.
- 3 Entrada de audio RGB/DVI**  
Conecta el audio de un PC o de un televisor digital.
- 4 Entrada Audio/Vídeo**  
Conecte la salida de audio/vídeo desde un dispositivo externo a estas tomas.
- 5 Toma de euroconector (AV1)**  
Conecte la entrada o la salida de la toma de euroconector desde un dispositivo externo a estas tomas.
- 6 Entrada Component**  
Conecte un dispositivo de componente de vídeo/audio a estas tomas.
- 7 Entrada HDMI/DVI IN**  
Conecte una señal HDMI a HDMI IN.  
O la señal DVI (VIDEO) al puerto HDMI/DVI con un cable DVI a HDMI.
- 8 Entrada RGB IN**  
Conecta la salida de un PC.
- 9 Puerto de entrada RS-232C (CONTROL/SERVICIO)**  
Conecte el puerto serie de los dispositivos de control a la toma RS-232C.  
Este puerto se usa para los modos Service (Servicio) y Hotel.
- 10 Entrada de antena**  
Conecte la antena o el cable a esta conexión.
- 11 Entrada de USB**  
Conecte el dispositivo de almacenamiento USB en esta conexión.
- 12 Ranura para tarjeta PCMCIA (Asociación internacional de tarjetas de memoria para ordenadores personales).**  
Inserte el módulo CI a la RANURA DE TARJETA PCMCIA.  
(Esta función no está disponible en todos los países.)
- 13 Auriculares**  
Conecte los auriculares en la conexión correspondiente.

## Sólo 32LE3\*\*\*, 32/37/42LE4\*\*\*, 32/37/42/47/55LE5\*\*\*

- La imagen visualizada puede diferir de su televisor.

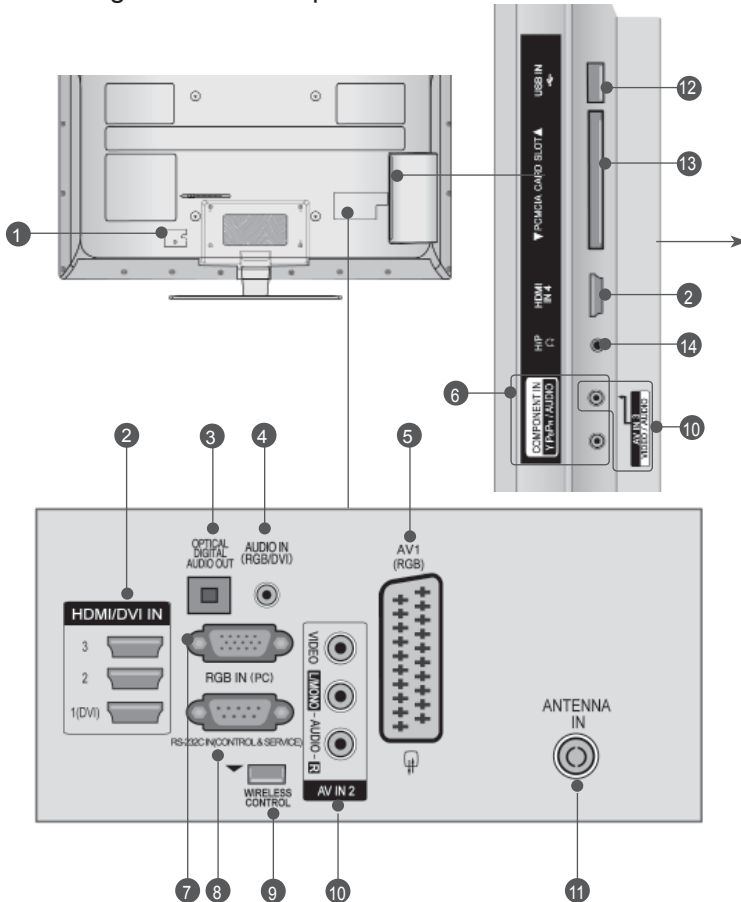

### ⚠ PRECAUCIÓN

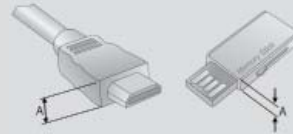

- Utilice un producto con el siguiente grosor con el fin de obtener una conexión óptima con el cable HDMI (Sólo HDMI IN 4) / dispositivo USB.

\*A  $\geq$  10 mm

- Toma para cable de alimentación**  
Este televisor funciona con corriente alterna. El voltaje se indica en la página Especificaciones. (► p.137 to 147) No intente nunca utilizar el televisor con corriente continua.
- Entrada HDMI/DVI IN**  
Conecte una señal HDMI a HDMI IN.  
O la señal DVI (VIDEO) al puerto HDMI/DVI con un cable DVI a HDMI.
- SALIDA DIGITAL DE AUDIO (ÓPTICA)**  
Conexión de audio digital a varios tipos de equipo. Conexión a un equipo de Audio digital componente. Utilice un cable óptico de audio.
- Entrada de audio RGB/DVI**  
Connect the audio from a PC or DTV.
- Toma de euroconector (AV1)**  
Conecte la entrada o la salida de la toma de euroconector desde un dispositivo externo a estas tomas.
- Entrada Component**  
Conecte un dispositivo de componente de vídeo/audio a estas tomas.
- Entrada RGB IN**  
Conecta la salida de un PC.
- Puerto de entrada RS-232C (CONTROL/SERVICIO)**  
Conecte el puerto serie de los dispositivos de control a la toma RS-232C.  
Este puerto se usa para los modos Service (Servicio) y Hotel.
- WIRELESS Control**  
Connect the Cuadro de medios inalámbrico to the WIRELESS CONTROL jack on the TV.
- Entrada Audio/Vídeo**  
Conecte la salida de audio/vídeo desde un dispositivo externo a estas tomas.
- Entrada de antena**  
Conecte la antena o el cable a esta conexión.
- Entrada de USB**  
Conecte el dispositivo de almacenamiento USB en esta conexión.
- Ranura para tarjeta PCMCIA (Asociación internacional de tarjetas de memoria para ordenadores personales).**  
Inserte el módulo CI a la RANURA DE TARJETA PCMCIA.  
(Esta función no está disponible en todos los países.)
- Auriculares**  
Conecte los auriculares en la conexión correspondiente.

# PREPARATIVOS

## INSTALACIÓN CON PIE

■ La imagen visualizada puede diferir de su televisor.

Al realizar un montaje de sobremesa, compruebe que los pernos estén correctamente apretados. (De no ser así, el producto podría inclinarse hacia delante tras su instalación). Si, por el contrario, apretara el perno en exceso, este podría deformarse por abrasión en el área de apriete del mismo.

**Sólo 19/22LE3\*\*\*, 22LE5\*\*\***

- 1 Coloque la pantalla del televisor con cuidado, posicionada hacia abajo sobre una superficie acolchada a fin de evitar que ésta se dañe.

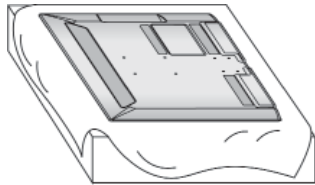

- 2 Monte las partes del **cuerpo de la base** con la **base de soporte** de la TV.

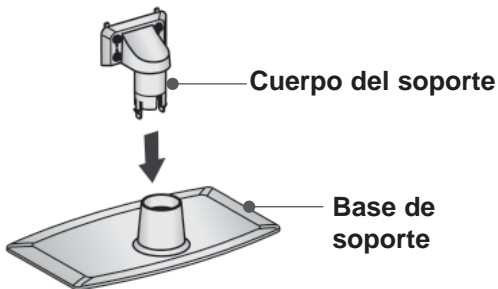

- 3 Proceda a la instalación del televisor según se indica.

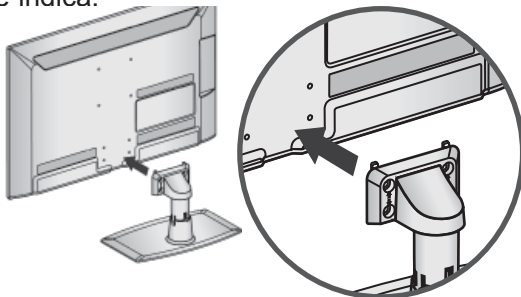

- 4 Coloque los 4 tornillos en los agujeros de la parte trasera del televisor.

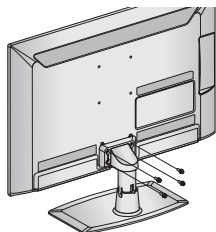

M4 X 14

**Sólo 26/32LE3\*\*\*, 32/42/47LE4\*\*\*, 26LE5\*\*\*, 32/37/42/47/55LE5\*\*\***

- 1 Coloque la pantalla del televisor con cuidado, posicionada hacia abajo sobre una superficie acolchada a fin de evitar que ésta se dañe.

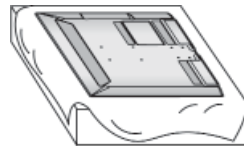

- 2 Monte las partes del **cuerpo de la base** con la **base de soporte** de la TV.

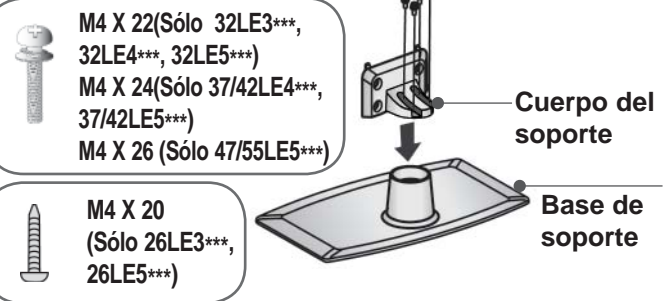

- 3 Proceda a la instalación del televisor según se indica.

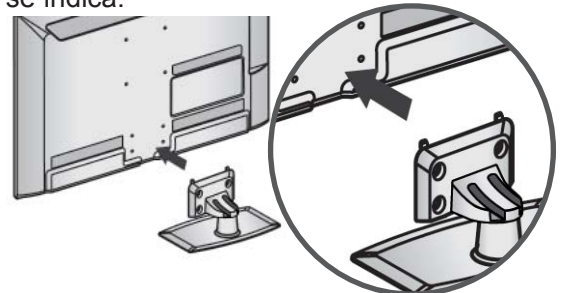

- 4 Ensamble las piezas de la Cubierta trasera del soporte a la TV.

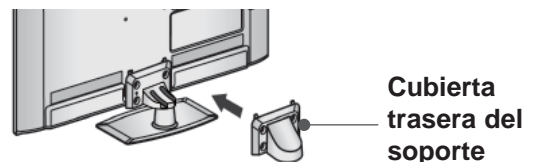

- 5 Coloque los 4 tornillos en los agujeros de la parte trasera del televisor.

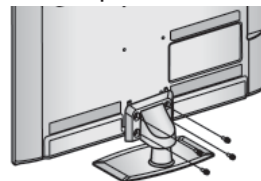

M4 X 14  
(Sólo 26LE3\*\*\*,  
26LE5\*\*\*)



M4 X 16 (Sólo 32LE3\*\*\*,  
32/37/42LE4\*\*\*,  
32/37/42/47/55LE5\*\*\*)

# TAPA POSTERIOR PARA ORGANIZACIÓN DE CABLES

■ La imagen visualizada puede diferir de su televisor.

**Sólo 19/22/26LE3\*\*\*, 22/26LE5\*\*\***

Tras conectar los cables según sea necesario, instale el **ORGANIZADOR DE CABLES** como se muestra y pase todos los cables.

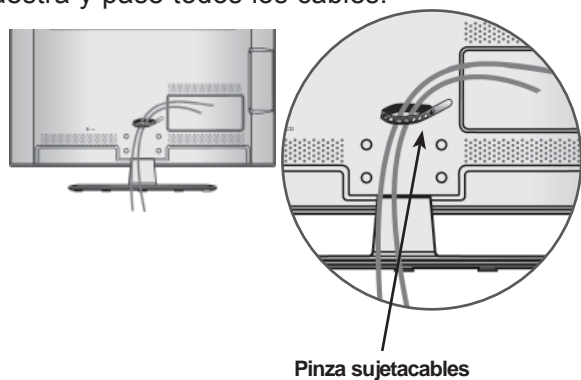

**Sólo 32LE3\*\*\*, 32/37/42LE4\*\*\*, 32/37/42/47/55LE5\*\*\***

- 1 Fije el cable de alimentación a la cubierta posterior de la TV con el soporte destinado al efecto.  
Evitará que el cable de alimentación se desconecte por accidente.

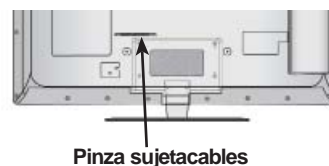

- 2 Tras conectar los cables según sea necesario, instale el **ORGANIZADOR DE CABLES** como se muestra y pase todos los cables.

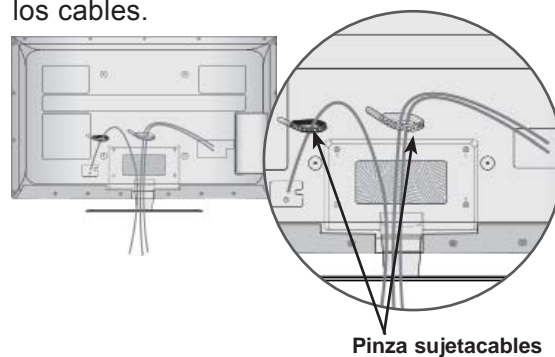

# PREPARATIVOS

## ACOPLAR EL TV A UNA MESA (Sólo 32LE3\*\*\*, 32LE4\*\*\*, 32LE5\*\*\*)

- La imagen visualizada puede diferir de su televisor.

El TV debe acoplarse a la mesa para que no se mueva hacia adelante o hacia atrás, provocando posibles daños personales o al producto. Utilice sólo el tornillo incluido.

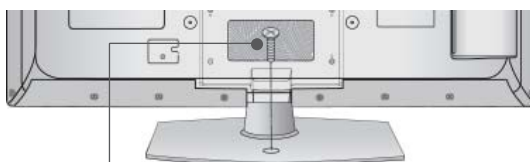

1 tornillo  
(suministradas como piezas del producto)

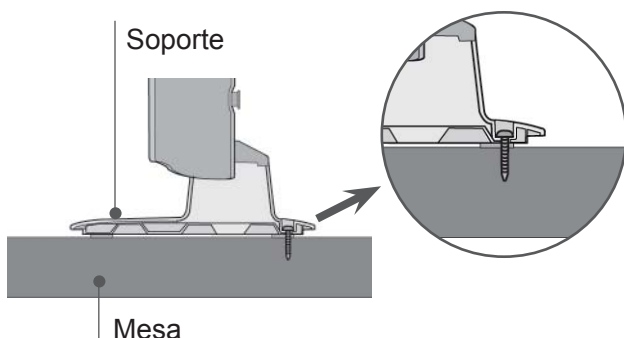

### ⚠ ADVERTENCIA

- Para evitar posibles caídas de la TV, ésta deberá estar fijada de forma segura al suelo/ pared conforme a las instrucciones de instalación. Inclinar, agitar o sacudir la unidad podría ser causa directa de lesiones.

## SOPORTE GIRATORIO

(Sólo 26/32LE3\*\*\*, 32/37/42LE4\*\*\*, 26LE5\*\*\*, 32/37/42/47/55LE5\*\*\*)

- La imagen visualizada puede diferir de su televisor.

Una vez instalada la TV, puede ajustar su equipo de TV de forma manual 20 grados hacia la izquierda o hacia la derecha para adaptarlo a su posición de visualización.

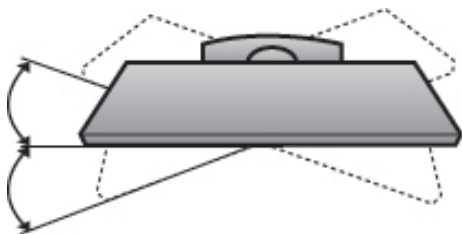

## CONEXIÓN DE TV

(Sólo 19/22/26LE3\*\*\*, 22/26LE5\*\*\*)

- La imagen visualizada puede diferir de su televisor.

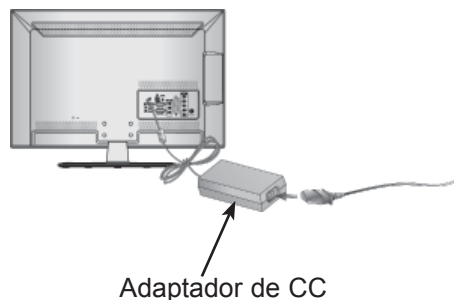

Adaptador de CC

- 1 Priključite kablji antene na ulazni port antene na televizoru.
- 2 Priključite ispravljač za jednosmernu struju u džek ulazne snage (power input) na televizoru.
- 3 Kablji priključite prvo na ispravljač, a zatim u zidnu utičnicu.

### ⚠ PRECAUCIÓN

- Obratite pažnju na to da prvo priključite TV na ispravljač pre nego što uključite u utičnicu na zidu.

## INSTALACIÓN EN PIE SOBRE ESCRITORIO

- La imagen visualizada puede diferir de su televisor.

Para permitir una ventilación adecuada deje 10 cm alrededor del televisor.

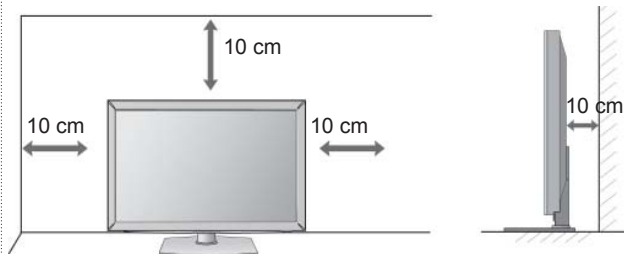

## SISTEMA DE SEGURIDAD KENSINGTON

- Esta función no está disponible en todos los modelos.
- La imagen visualizada puede diferir de su televisor.

La TV está equipada con un conector para el sistema de seguridad Kensington en el panel trasero. Conecte el cable del sistema de seguridad Kensington como se muestra más abajo.

Para la instalación y el uso detallado del sistema de seguridad Kensington, véase la guía del usuario suministrada con el sistema de seguridad Kensington.

Para más información, acuda a <http://www.kensington.com>, la página en Internet de la empresa Kensington. Kensington vende sistemas de seguridad para equipos electrónicos de coste elevado como ordenadores portátiles y proyectores LCD.

### ! NOTA

- ▶ El sistema de seguridad Kensington es un accesorio opcional.
- ▶ Si toca la TV y está fría, podría existir un pequeño «parpadeo» cuando se encienda. Esto es normal y no le ocurrirá nada malo a la TV.
- ▶ En la pantalla podrían observarse algunos puntos extraños durante algunos minutos, similares a pequeños puntos rojos, verdes o azules. Sin embargo, no tendrá ningún efecto adverso en el rendimiento de la pantalla.
- ▶ Evitar tocar la pantalla LCD o dejar colocados los dedos en ella durante un tiempo prolongado. Si hace eso podría provocar una distorsión temporal en la pantalla.

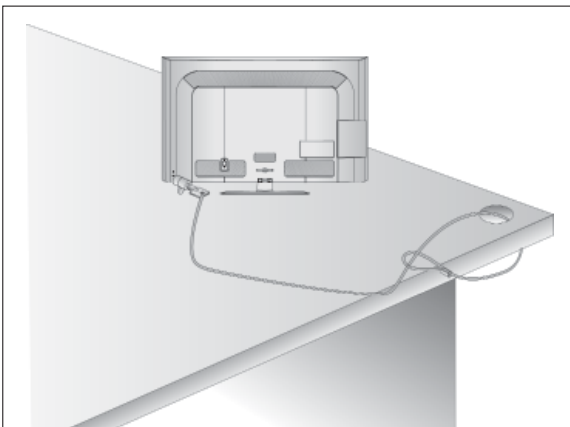

## CONSEJO DE INSTALACIÓN CUIDADOSA

- Debe comprar por separado los componentes necesarios para fijar la TV con seguridad y fijarla a la pared.
- Coloque el televisor cerca de la pared para evitar que se pueda caer en caso de empujarlo.
- Las siguientes instrucciones permiten una instalación más segura del televisor, mediante su fijación a la pared evitando que se pueda caer en caso de empujarlo. Esto evitará que el televisor se caiga y ocasione daños. Además evitará daños en el televisor. Asegúrese de que los niños no se suban cerca del televisor, ni se cuelguen de éste.

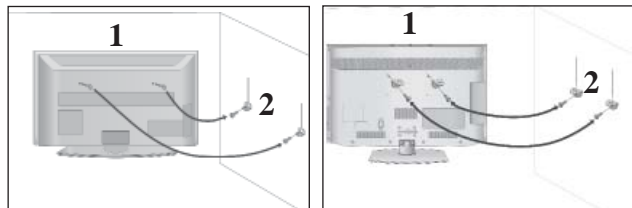

- 1 Utilice los pernos de anilla o las abrazaderas/pernos del televisor para fijar el producto en la pared tal como se indica en la imagen.  
(Si el televisor tiene tornillos en los cáncamos, proceda a su ajuste).  
\* Inserte los pernos de anilla o las abrazaderas/pernos del televisor y fíjelos correctamente en los agujeros superiores.

- 2 Fije las abrazaderas de pared con los pernos en la pared. Haga coincidir la altura de la abrazadera que está montada en la pared. wall.

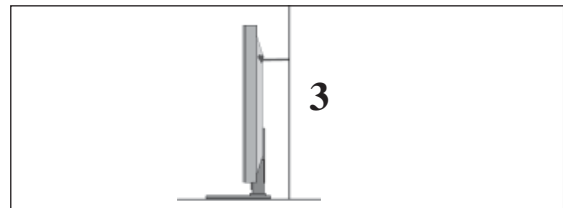

- 3 Use una cuerda resistente para atar el producto y alinearlos. Es más seguro atar la cuerda de manera que quede horizontal entre la pared y el producto.

### ! NOTA

- ▶ Cuando mueva el producto a otro lugar desate la cuerda primero.
- ▶ Utilice un pequeño armario o receptáculo de suficiente tamaño y resistencia para el tamaño y peso del producto.
- ▶ Para usar el producto de manera segura confirme que la altura de la abrazadera montada sobre la pared es igual a la del producto.

# PREPARATIVOS

- Es posible instalar el televisor de varias formas: en la pared, sobre un mueble, etc.
- El televisor está diseñado para un montaje vertical.

## CONEXIÓN A TIERRA

Verifique la conexión del cable de toma de tierra para evitar posibles descargas eléctricas. Si no consigue verificar la conexión de tierra, póngase en contacto con un electricista para que instale un interruptor independiente. No intente llevar la unidad a tierra conectándola a cables de teléfono, de luz o a tuberías de gas.

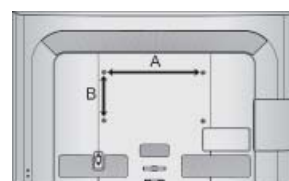
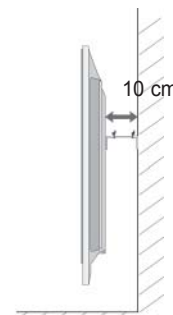
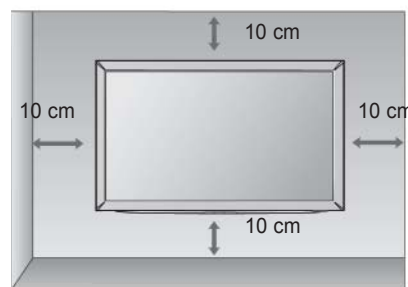

## MONTAJE EN PARED: INSTALACIÓN HORIZONTAL

- Recomendamos usar el soporte de pared de la marca LG para fijar la TV a la pared.
- Recomendamos comprar un soporte de pared que cumpla con el estándar VESA.
- LG recomienda que el soporte de pared sea instalado por un profesional cualificado.

Modelo	VESA (A * B)	Estándar Tornillo	Cantidad
19/22/26LE3***	100 * 100	M4	4
32LE3***	200 * 100	M4	4
32LE4***	200 * 100	M4	4
37/42LE4***	200 * 200	M6	4
22/26LE5***	100 * 100	M4	4
32LE5***	200 * 100	M4	4
37/42/47LE5***	200 * 200	M6	4
55LE5***	400 * 400	M6	4

### ! NOTA

- ▶ Debe montar el soporte en una pared sólida y perpendicular al suelo.
- ▶ Si desea instalarlo en el techo o en una pared inclinada, deberá usar un tipo especial de soporte.
- ▶ La superficie en la que se va a montar el soporte de pared debe ser suficientemente fuerte para aguantar el peso de la TV; por ejemplo, de cemento, piedra o ladrillos.
- ▶ El tipo y longitud de tornillo de instalación depende del soporte de pared que se use. Para obtener más información, consulte las instrucciones incluidas en el soporte.
- ▶ LG no es responsable de ningún accidente o daño a la propiedad o la TV debido a una instalación incorrecta:
  - Si se usa un soporte de pared que no cumpla con el estándar VESA.
  - Un apretado incorrecto de los tornillos a la superficie podría hacer que la TV se cayera y causara daños personales.
  - Si no se siguen las recomendaciones sobre el método de instalación.

### < Sólo 26LE3\*\*\*, 26LE5\*\*\* >

- La imagen visualizada puede diferir de su televisor.

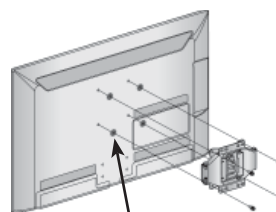

4 prstenasta umetka

Pre instalacije držača na zid postavite prstenaste umetke na set tako da se nagib zadnje strane može podesiti uspravno.

# FUNCIONES DE LAS TECLAS DEL MANDO A DISTANCIA

Cuando utilice el mando a distancia, oriéntelo hacia el televisor.

■ La imagen visualizada puede diferir de su televisor.



- POWER** (Encendido) Enciende la unidad (Conex) desde el modo de espera o la apaga (Off) para pasar al modo de espera.
  - ENERGY SAVING** Ajuste el modo de ahorro de energía de la TV. (► p.95)
  - AV MODE** Le permite seleccionar y configurar imágenes y sonidos al conectarse a dispositivos AV. (► p.50)
  - INPUT** El modo de entrada externa gira con secuencia regular. (► p.43)
  - TV/RAD** Seleccione el canal de Radio, TV o Televisión digital (DTV).
- 
- Botones numéricos 0 a 9** Selecciona un programa.  
Selecciona los elementos numerados de un menú.
  - LIST** muestra la tabla de programas. (► p.41)
  - Q.VIEW** Vuelve al programa visto anteriormente.
- 
- MENU** Selecciona un menú. Borra todos los mensajes de visualización en pantalla y vuelve a la función de TV desde cualquier menú. (► p.19)
  - GUIDE (Guía)** Muestra la guía de programas. (► p.86)
  - Q. MENU** Seleccione la fuente de menú Rápido deseada. (Formato, Diálogos Claros II, Modo de imagen, Modo de sonido, Audio (o Idioma audio), Temporizador Apagado, Saltar activado/desactivado, Dispositivo USB o Ahorro de energía). (► p.18)
  - ATRÁS** Permite al usuario retroceder un paso en una aplicación interactiva, en EPG o en otra función de interacción del usuario.
  - EXIT** Borra toda la información mostrada en pantalla y vuelve a la visualización de TV desde cualquier menú.
  - INFO ⓘ** Muestra la información de la pantalla actual.
- 
- TECLAS CENTRALES** (Arriba/Abajo /Izquierdo/Derecha) Permite desplazarse por los menús en pantalla y ajustar la configuración del sistema según sus preferencias.
  - OK** Acepta la selección o muestra el modo actual.
- 
- Botones de colores** Estos botones se utilizan para el teletexto. (sólo para modelos con TELETXT) o Editar programa .
- 
- 1 TELETXT BUTTONS** Estos botones se utilizan para el teletexto. Para obtener más información, consulte el apartado "Teletexto" (► p.130)
  - SUBTITLE** Recuerda la opción de subtítulo seleccionada en modo digital.

# PREPARATIVOS

PREPARATIVOS



Volumen arriba /abajo Ajusta el volumen.

FAV Muestra el programa favorito seleccionado.

MARK Seleccione la entrada a la que aplicar la configuración del Picture Wizard (Asistente de imagen). Le permite seleccionar o no programas en el menú USB.

RATIO Selecciona la opción de Formato (Proporción de tamaño) de la imagen. (► p.92)

MUTE Activa y desactiva el sonido.

Programme arriba /abajo Selecciona un programa.

PAGE UP/ DOWN Le permite moverse de una pantalla completa de información a la siguiente.

**2** Botones de control del menú SIMPLINK / MY MEDIA Controla el menú SIMPLINK o MY MEDIA (Lista fotos y Lista música).

**SIMPLINK** accede a una lista de dispositivos AV conectados al TV. Si se pulsa varias veces este botón, el menú Simplink aparece en la pantalla.(► p.46)

AD Alterna entre Activar o Desactivar la descripción de audio.

## Instalación de las pilas

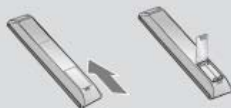

- Abra la tapa del compartimento de las pilas situada en la parte posterior e introduzca las pilas con la polaridad correcta (+ con +, - with -).
- Inserte dos pilas AAA de 1,5 V. No mezcle pilas antiguas y nuevas.
- Cierre la tapa.
- Para retirar las baterías, realice el proceso de instalación en orden inverso.

# CONFIGURACIÓN DEL EQUIPO EXTERNO

- Para evitar daños en el equipo, nunca conecte ningún cable de alimentación hasta que no haya terminado de conectar todo el equipo.

## CONEXIÓN DE LA ANTENA

- Para obtener una calidad de imagen óptima, ajuste la orientación de la antena.
- La unidad no se suministra con cable de antena ni convertor.

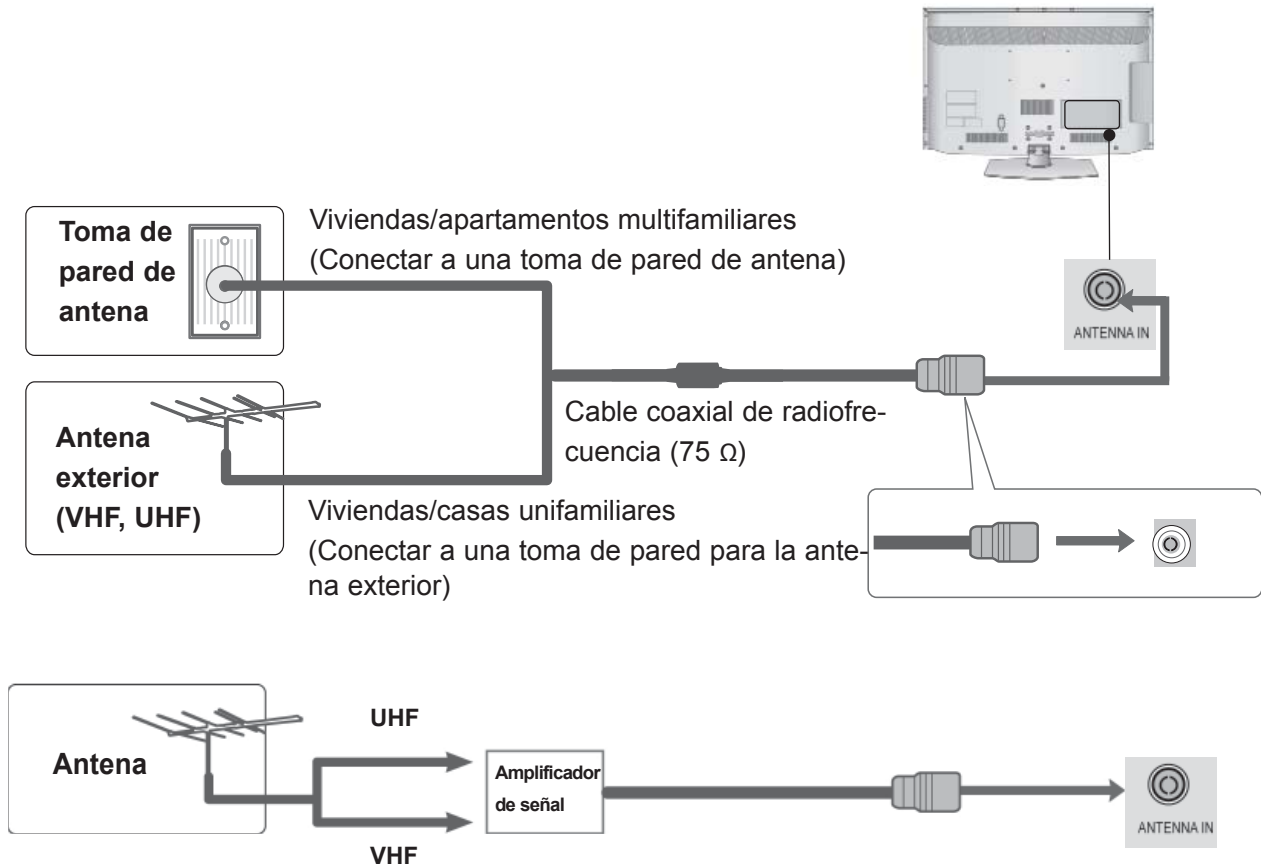

- En zonas con poca señal, para obtener una mejor calidad de imagen, instale un amplificador de señal en la antena, tal como se muestra a la derecha.
- Si es preciso dividir la señal para dos TV, utilice un divisor de señal para la conexión.

# CONFIGURACIÓN DEL EQUIPO EXTERNO

- Para evitar daños en el equipo, nunca conecte ningún cable de alimentación hasta que no haya terminado de conectar todo el equipo.
- Esta sección acerca de la CONFIGURACIÓN DEL EQUIPO EXTERNO utiliza principalmente diagramas para los modelos 32/37/42/47LD4\*\*\*.
- La imagen visualizada puede diferir de su televisor.

## Si realiza la conexión con un cable Component

Este televisor puede recibir señales digitales de radiofrecuencia (RF) o por cable, sin necesidad de ningún decodificador digital externo. No obstante, si recibe señales digitales procedentes de un decodificador digital o de otro dispositivo digital externo, consulte el diagrama que se muestra a continuación.

- 1 Conecte las salidas de vídeo (Y, PB, PR) del equipo externo (receptor digital, DVD, etc.) a los conectores de entrada de vídeo por componentes COMPONENT IN VIDEO del televisor.
- 2 Conecte la salida de audio del equipo externo (receptor digital, DVD, etc.) a los conectores de entrada de audio por componentes COMPONENT IN AUDIO del televisor
- 3 Encienda el equipo externo.  
(Consulte el manual del equipo externo para obtener información sobre su manejo.)
- 4 Seleccione la fuente de entrada Component utilizando el botón INPUT del mando a distancia.

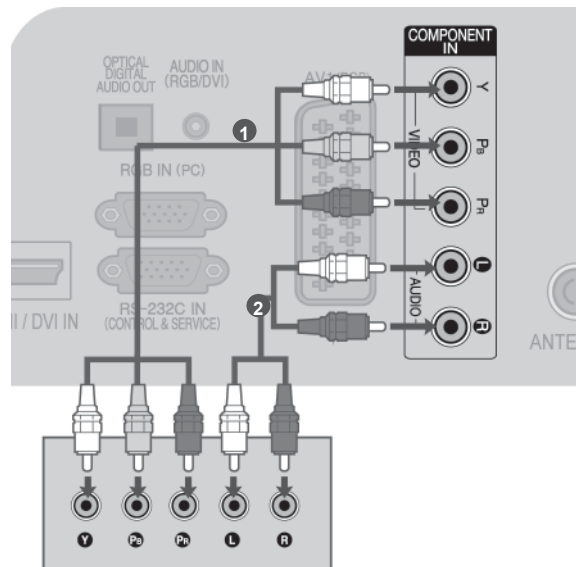

0

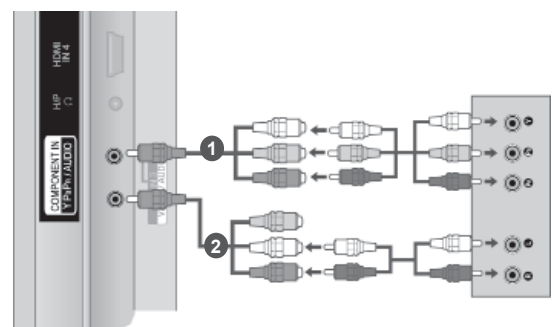

► Formato de audio HDMI admitido: Dolby Digital, PCM El formato de audio DTS no es compatible.

Señal	Component	HDMI
480i/576i	O	X
480p/576p	O	O
720p/1080i	O	O
1080p	O (Sólo 50 / 60 Hz)	O (24 Hz / 30 Hz / 50 Hz / 60 Hz)

### Puertos de entrada Component

Para obtener una mejor calidad de imagen, conecte el reproductor de DVD a los puertos de entrada Component, tal como se muestra más abajo.

Puertos Component del TV	Y	P <sub>B</sub>	P <sub>R</sub>
Puertos de salida de vídeo del reproductor de DVD	Y	P <sub>B</sub>	P <sub>R</sub>
	Y	B-Y	R-Y
	Y	P <sub>b</sub>	P <sub>r</sub>

## Conexión con un cable HDMI

- 1 Conecte la salida HDMI del equipo externo (receptor digital, DVD, etc.) al conector HDMI/DVI IN 1, HDMI/DVI IN 2 (Except for 19/22LD3\*\*\*), HDMI IN 3 (Excepto 19/22/26/32LD3\*\*\*, 32/37/42/47LD4\*\*\*, 19/22LE3\*\*\*, 22LE5\*\*\*) o HDMI IN 4 (Sólo 32LE3\*\*\*, 32/37/42LE4\*\*\*, 32/37/42/47/55LE5\*\*\*) del televisor.
- 2 Encienda el equipo externo.  
(Consulte el manual del equipo externo para obtener información sobre su manejo.)
- 3 Seleccione la fuente de entrada HDMI1, HDMI2 (Except for 19/22LD3\*\*\*), HDMI3 (Excepto 19/22/26/32LD3\*\*\*, 32/37/42/47LD4\*\*\*, 19/22LE3\*\*\*, 22LE5\*\*\*) o HDMI4 (Sólo 32LE3\*\*\*, 32/37/42LE4\*\*\*, 32/37/42/47/55LE5\*\*\*) utilizando el botón INPUT del mando a distancia.

### ! NOTA

- ▶ El televisor puede recibir la señal de vídeo y audio simultáneamente si utiliza un cable HDMI.
- ▶ Si la caja receptora digital no es compatible con Auto HDMI, necesitará definir la resolución de salida adecuadamente.
- ▶ Compruebe que el cable HDMI utilizado es HDMI de alta velocidad. Si los cables HDMI no son HDMI de alta velocidad, puede hacer que la pantalla parpadee o no muestre ninguna imagen. Utilice un cable HDMI de alta velocidad.

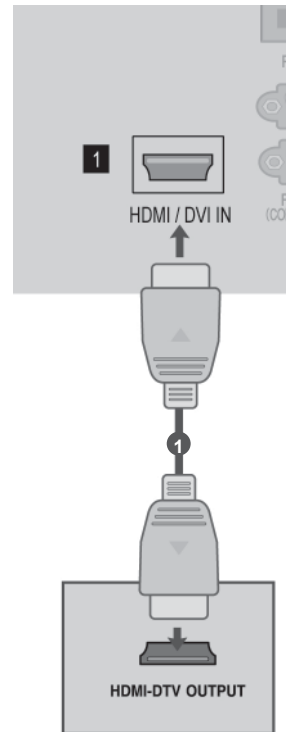

# CONFIGURACIÓN DEL EQUIPO EXTERNO

## Si realiza la conexión con un cable HDMI a DVI

- 1 Conecte el receptor digital o la salida DVI del PC al conector HDMI/DVI IN 1 del televisor.
- 2 Conecte la salida de audio del receptor digital o la salida de audio del PC al conector de entrada de audio AUDIO IN (RGB/DVI) del televisor.
- 3 Encienda el receptor digital o el PC y el televisor. (Consulte el manual del receptor digital o del PC para obtener información sobre su manejo.)
- 4 Seleccione la fuente de entrada HDMI1 utilizando el botón INPUT del mando a distancia.

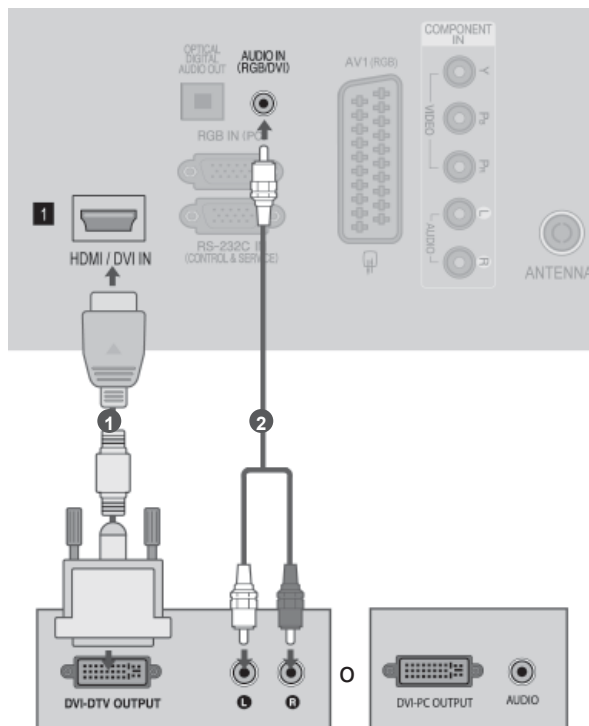

## Si realiza la conexión con un euroconector

- 1 Conecte la clavija Euroconector (SCART) del equipo externo (DVD, VCR, etc.) al conector AV1 Euro del televisor.
- 2 Encienda el equipo externo.  
(Consulte el manual del equipo externo para obtener información sobre su manejo.)
- 3 Seleccione la fuente de entrada AV1 utilizando el botón INPUT del mando a distancia.

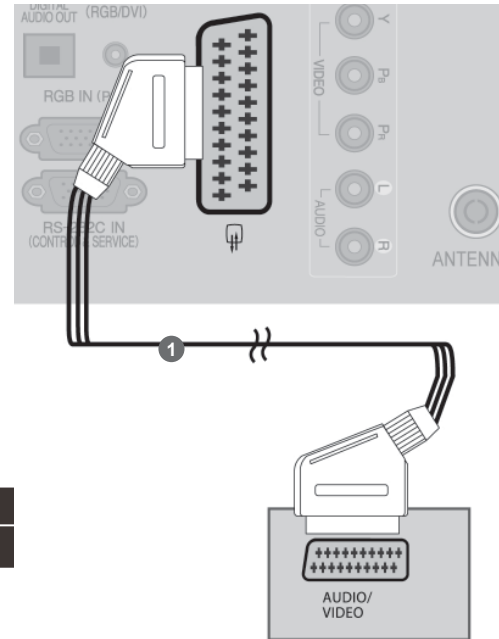

Scart	Entrada			Salida
	Video	Audio	RGB	Video, Audio
AV1	○	○	○	Televisión analógica, Televisión digital.

Modo de entrada actual	Tipo de salida	AV1 (Salida de TV)	AV1 (Cuando se inicia una grabación programada DTV usando un equipo de grabación.)
	TV digital	TV digital	TV digital
TV analógica, AV	TV analógica	TV analógica	○
Componente/RGB	TV analógica	TV analógica	(El modo de entrada se convierte a DTV.)
HDMI	TV analógica	TV analógica	

► Salida d TV : Salida de señales de TV analógica o digital.

### ! NOTA

► Si quiere utilizar el cable euroconector, deberá utilizar un cable euroconector blindado.

# CONFIGURACIÓN DEL EQUIPO EXTERNO

## INTRODUCCIÓN DE USB

- 1 Conecte el dispositivo USB en las conexiones de entrada USB de la TV.
- 2 Una vez conectadas las clavijas USB IN, podrá utilizar la función USB. (► p.52)

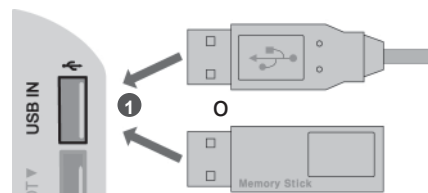

## Conexión a un cable de RF

Para evitar ruidos en la imagen (interferencias), deje una distancia adecuada entre el VCR y el TV.

- 1 Conecte la toma ANT OUT del VCR a la toma ANTENNA IN de la unidad.
- 2 Conecte el cable de antena en la toma ANT IN del VCR.
- 3 Pulse el botón PLAY del VCR y busque el programa común entre el TV y el VCR para la visualización.

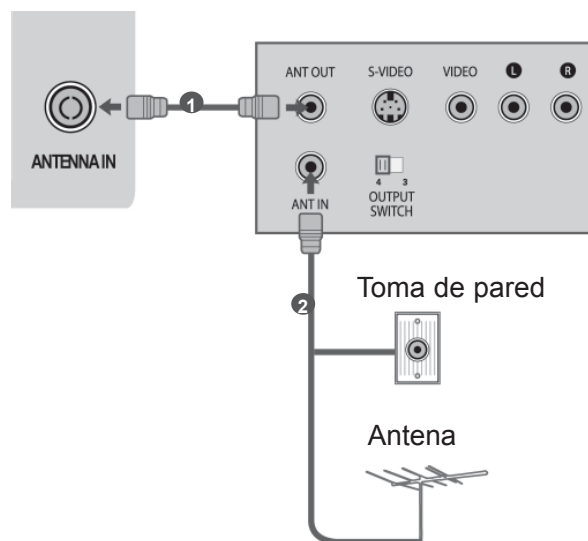

# Si realiza la conexión con un cable RCA

- 1 Conecte las clavijas AUDIO/VIDEO entre el televisor y el reproductor de vídeo o equipo externo. Siga el código de colores de las tomas. (Vídeo = amarillo, Audio izquierdo = blanco y Audio derecho = rojo)
- 2 Inserte una cinta de vídeo en el VCR y pulse el botón PLAY del VCR. (Consulte el manual de propietario del VCR.)  
O bien, utilice el equipo externo correspondiente. (Consulte el manual del equipo externo para obtener información sobre su manejo.)
- 3 Seleccione la fuente de entrada AV2 utilizando el botón INPUT del mando a distancia.  
Si se conecta a **AV IN 3**, seleccione la fuente de entrada **AV3**.

## ! NOTA

- Si dispone de un VCR mono, conecte el cable de audio desde el VCR a la toma AUDIO L/ MONO de la unidad.

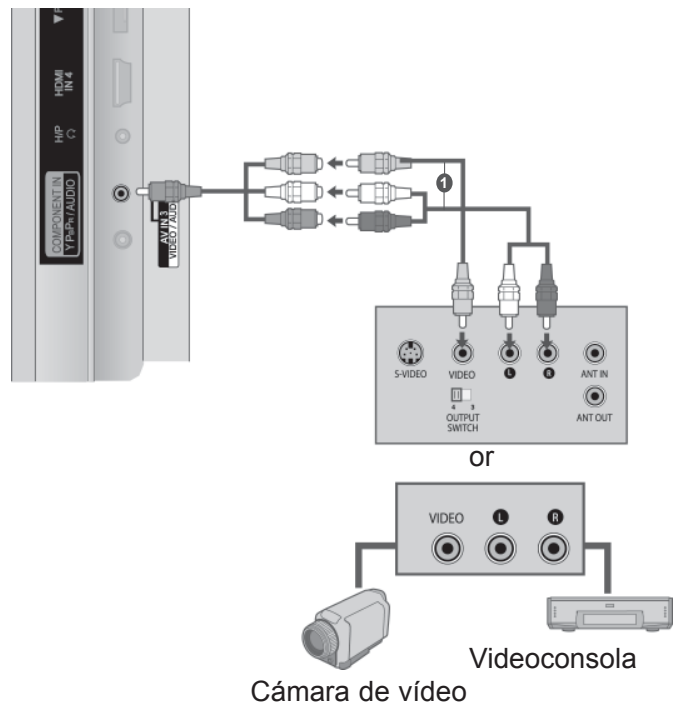
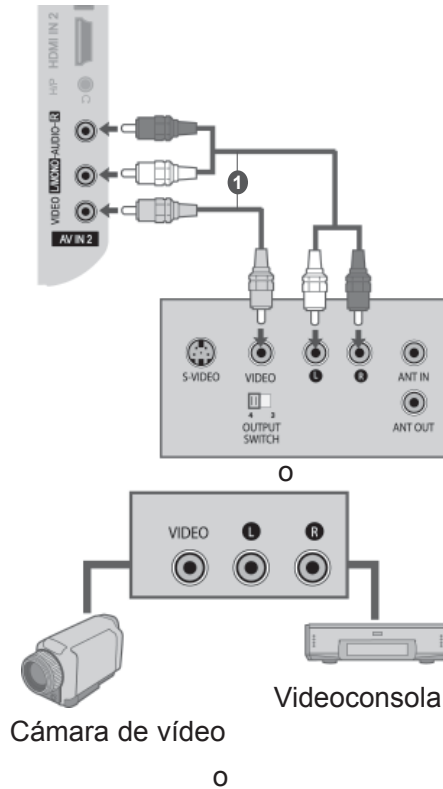

# CONFIGURACIÓN DEL EQUIPO EXTERNO

## Si realiza la conexión con un cable D-sub de 15 patillas

Este televisor está equipado con la funcionalidad Plug and Play, por lo que el PC se ajustará automáticamente a la configuración del televisor.

- 1 Conecte la salida RGB del PC a la entrada RGB IN (PC) de la unidad.
- 2 Conecte las salidas de audio del PC a las tomas de entrada de AUDIO IN (RGB/DVI) de la unidad.
- 3 Encienda el PC.
- 4 Seleccione la fuente de entrada RGB utilizando el botón INPUT del mando a distancia.

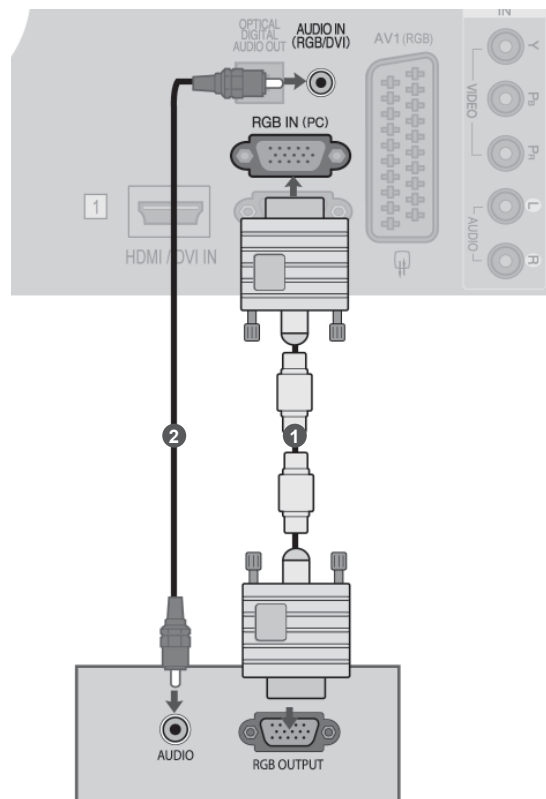

## INSERCIÓN DE UN MÓDULO CI

Para ver los servicios de abono (de pago) en el modo de televisión digital.  
Esta función no está disponible en todos los países.

- 1 Inserte el módulo CI en la RANURA PARA TARJETA PCMCIA (Asociación internacional de tarjetas de memoria para ordenadores personales).

Para obtener más información, consulte la página p.34.

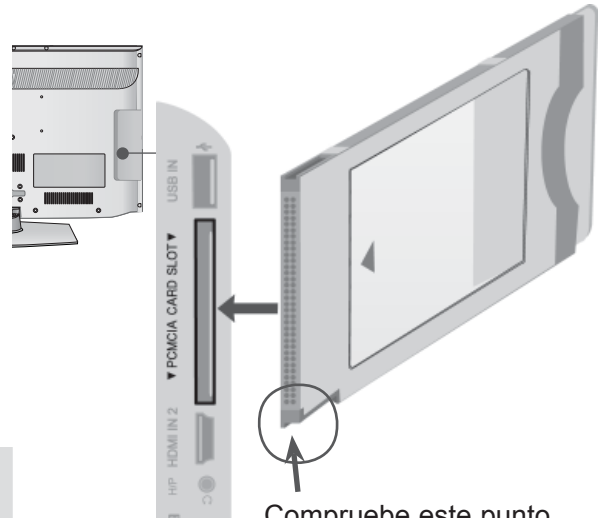

Compruebe este punto como se indica e inserte el módulo CI.

### ! NOTA

- ▶ Compruebe si el módulo CI se ha insertado en la ranura de tarjeta PCMCIA en la dirección correcta. Si el módulo no se ha insertado correctamente, podría causar daños en la TV y la ranura de tarjetas PCMCIA.

## CONFIGURACIÓN DE AURICULARES

Puede escuchar el sonido por los auriculares.

- 1 Conecte los auriculares en la conexión correspondiente.
- 2 Para ajustar el volumen de los auriculares, pulse el botón  $\triangle + \circ -$ . Si pulsa el botón MUTE (SILENCIO), se desactivará el sonido de los auriculares.



### ! NOTA

- ▶ Al conectar los auriculares se desactivarán las opciones del menú AUDIO.
- ▶ Al cambiar al modo AV con unos auriculares conectados, el cambio se aplicará al vídeo, pero no al audio.
- ▶ La salida de audio óptica digital no se admite al conectar unos auriculares.
- ▶ Impedancia del auricular: 16  $\Omega$
- ▶ Salida de audio máxima del auricular: 10 mW a 15 mW

# CONFIGURACIÓN DEL EQUIPO EXTERNO

## CONFIGURACIÓN DEL SALIDA ÓPTICA DE AUDIO DIGITAL

Envía el audio del televisor a un equipo de audio externo mediante el puerto Digital Audio Output (Optical) (Salida óptica de audio digital).

Si desea disfrutar de una emisión digital con altavoces 5.1, conecte la salida OPTICAL DIGITAL AUDIO OUT (SALIDA DE AUDIO DIGITAL ÓPTICA) de la parte trasera de la TV a un sistema de cine en casa (o amplificador).

- 1 Conecte un extremos del cable óptico al puerto Digital Audio Output (Optical) (Salida óptica de audio digital) del televisor.
- 2 Conecte el otro extremos del cable óptico a la entrada (óptica) de audio digital del equipo de sonido.
- 3 Ajuste la opción "TV Speaker" (Altavoz de TV) en Off (Descon.) en el menú AUDIO (Audio). (► p.112). Consulte el manual de instrucciones del equipo de sonido para saber cómo realizar la conexión.

### ⚠ PRECAUCIÓN

- No mire directamente el puerto de salida óptica. El haz de luz del láser puede dañar la vista.

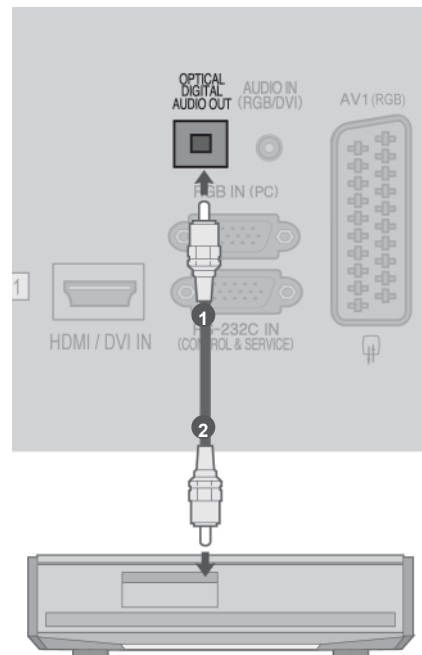

# CONEXIÓN INALÁMBRICA A EQUIPO EXTERNO

(Sólo 32/42/46/52/60LD5\*\*\*, 32LE3\*\*\*, 32/37/42LE4\*\*\*, 32/37/42/47/55LE5\*\*\*)

Puede establecer una conexión inalámbrica entre la TV y el equipo externo.

Para más información, consulte el manual "Cuadro de medios inalámbrico de LG" sobre instrucciones de funcionamiento.

- 1 Conecte la Wireless Media Box al conector **WIRELESS CONTROL (CONTROL INALÁMBRICO)** y el conector **HDMI/DVI IN 1**, **HDMI IN 2** (excepto para 19/22LD3\*\*\*), **HDMI IN 3** (excepto para 19/22/26/32LD3\*\*\*, 32/37/42/47LD4\*\*\*, 19/22LE3\*\*\*, 22LE5\*\*\*) o **HDMI IN 4** (sólo 32LE3\*\*\*, 32/37/42LE4\*\*\*, 32/37/42/47/55LE5\*\*\*) en el televisor.



**Cuadro de medios inalámbrico de LG**

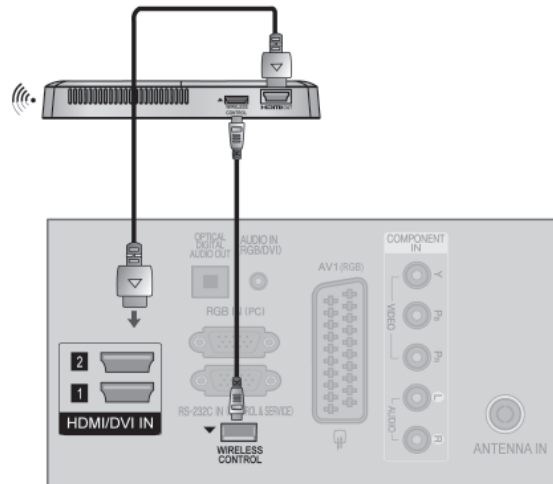

# CONFIGURACIÓN DEL EQUIPO EXTERNO

## Resolución de visualización admitida

### RGB-PC, HDMI/DVI-PC modo

Resolución	Frecuencia horizontal(kHz)	Frecuencia vertical (Hz)
720x400	31,468	70,08
640x480	31,469	59,94
800x600	37,879	60,31
1024x768	48,363	60,00
1280x768	47,78	59,87
1360x768	47,72	59,80
1280x1024	63,981	60,02
1920x1080 (RGB-PC)	66,587	59,93
1920x1080 (HDMI-PC)	66,587	59,93

### HDMI/DVI-DTV modo

Resolución	Frecuencia horizontal(kHz)	Frecuencia vertical (Hz)
720x480	31,469	59,94
	31,5	60
720x576	31,25	50
1280x720	37,5	50
	44,96/45	59,94/60
	33,72/33,75	59,94/60
	28,125	50
1920x1080	26,97/27	23,97/24
	33,716/33,75	29,976/30,00
	56,25	50
	67,43/67,5	59,94/60

(Excepto 19/22/26LD3\*\*\*, 26/32LD32\*\*, 32LD34\*\*, 19/22/26/32LE3\*\*\*, 26/32LD33\*\*)

### ! NOTA

- ▶ Haga lo posible por no tener una imagen fija durante mucho tiempo en la pantalla. Las imágenes fijas terminan por quedar impresas para siempre en la pantalla: utilice un salvapantallas siempre que sea posible.
- ▶ Algunas resoluciones introducen interferencias de ruido, franjas verticales y desajustes de contraste y luminosidad en el modo PC. Cambie la resolución del modo PC, modifique la tasa de refresco o ajuste la luminosidad y el contraste desde el menú hasta obtener una imagen clara. Si la tasa de refresco de la tarjeta gráfica del PC no se puede cambiar, cambie de tarjeta gráfica o póngase en contacto con el fabricante de la tarjeta gráfica del PC.
- ▶ La forma de la entrada de sincronización para frecuencias horizontales y verticales es independiente.
- ▶ Es recomendable usar 1920x1080, 60 Hz(Excepto o 19/22/26LD3\*\*\*, 26/32LD32\*\*, 32LD34\*\*, 19/22/26/32LE3\*\*\*, 26/32LD33\*\*), 1360x768, 60 Hz(Sólo 19/22/26LD3\*\*\*, 26/32LD32\*\*, 32LD34\*\*, 19/22/26/32LE3\*\*\*, 26/32LD33\*\*) para el modo de PC. Esta opción debería proporcionar la mejor calidad de imagen.
- ▶ Conecte el cable de señal desde el puerto de salida del monitor del PC al puerto RGB (PC) de la unidad o el cable de señal desde el puerto de salida HDMI del PC al puerto HDMI IN (o HDMI/DVI IN) en la unidad.
- ▶ Conecte el cable de audio del PC en la entrada de audio de la unidad. (Los cables de audio no se suministran con el televisor).
- ▶ Si utiliza una tarjeta de sonido, ajuste el sonido del PC si es necesario.
- ▶ Si la tarjeta gráfica del PC no permite la salida simultánea de RGB digital y analógico, para mostrar el PC en la unidad conecte o bien RGB o bien HDMI/IN (o HDMI/DVI IN).
- ▶ Si la tarjeta gráfica del PC no emite la señal RGB analógica y digital simultáneamente, ajuste la unidad en RGB o en HDMI; (la unidad ajusta el otro modo en Plug & Play automáticamente.)
- ▶ El modo DOS puede no funcionar según la tarjeta de vídeo si se utiliza un cable HDMI a DVI cable.
- ▶ Si utiliza un cable RGB-PC demasiado largo, es posible que aparezcan interferencias en la pantalla. Recomendamos utilizar cables de menos de 5 m de longitud. De este modo obtendrá la mejor calidad de imagen.

# Configuración de pantalla para el modo PC

## Restablecimiento de pantalla

Reinicia los valores establecidos de fábrica relativos a Posición, Tamaño y Fase.

Esta función se puede utilizar en el siguiente modo: RGB [PC].

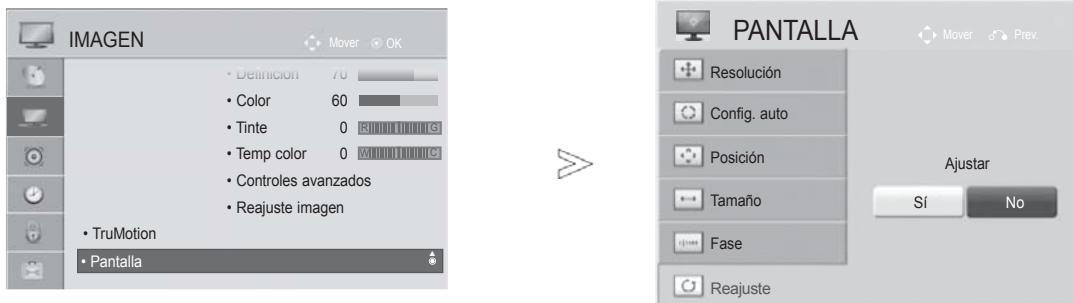

- 1   Seleccione **IMAGEN**.
- 2   Seleccione **Pantalla**.
- 3   Seleccione **Reajuste**.
- 4   Seleccione **SÍ**.
- 5  Ejecute **Reajuste**.

- Pulse el botón MENU/EXIT (MENÚ/SALIR) para volver a la visualización normal de la TV.
- Pulse el botón BACK (ATRÁS) para volver a la pantalla del menú anterior.

# CONFIGURACIÓN DEL EQUIPO EXTERNO

## Config. automático (sólo en modo RGB [PC])







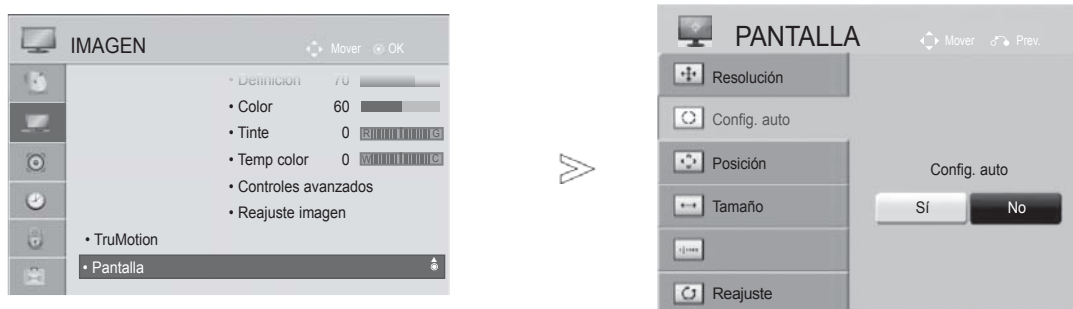

Ajusta automáticamente la posición de la imagen y minimiza la vibración de la imagen.

Una vez realizados los ajustes, si la imagen sigue sin mostrarse correctamente, significa que el TV funciona adecuadamente pero necesita más ajustes.

### Auto configure

Esta función se utiliza para ajustar automáticamente la posición, el tamaño y la fase de la pantalla. La imagen mostrada se volverá inestable unos segundos mientras se realiza la configuración automática.



- 1   Seleccione **IMAGEN**.
- 2   Seleccione **Pantalla**.
- 3   Seleccione **Config. auto**.
- 4   Seleccione **SÍ**.
- 5  Ejecute **Config. auto**.

- Si la posición de la imagen sigue sin ser correcta, intente realizar el ajuste automático de nuevo.
- Si necesita volver a ajustar las imágenes tras realizar el Ajuste automático en RGB (PC), podrá ajustar la posición, el tamaño y la fase.







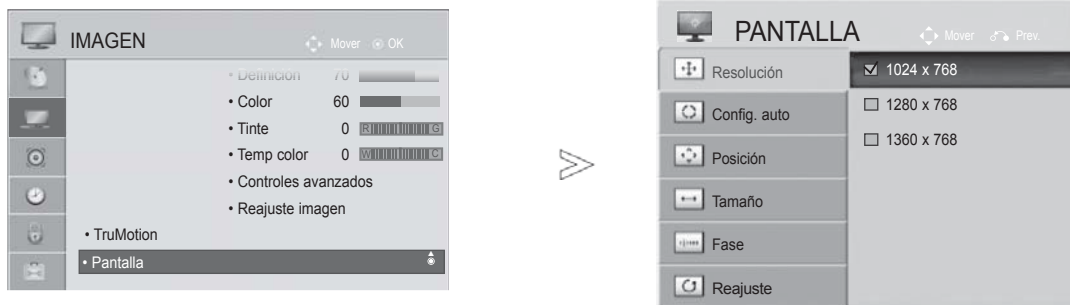

- Pulse el botón MENU/EXIT (MENÚ/SALIR) para volver a la visualización normal de la TV.
- Pulse el botón BACK (ATRÁS) para volver a la pantalla del menú anterior.

## Sección de la resolución

Para la visualización de una imagen normal, ajuste la resolución del modo RGB según el modo de PC.

Esta función se puede utilizar en el siguiente modo: RGB [PC].



- 1   Seleccione **IMAGEN**.
- 2   Seleccione **Pantalla**.
- 3   Seleccione **Resolución**.
- 4   Seleccione la resolución deseada.
- 5 

- Pulse el botón MENU/EXIT (MENÚ/SALIR) para volver a la visualización normal de la TV.
- Pulse el botón BACK (ATRÁS) para volver a la pantalla del menú anterior.



# CONFIGURACIÓN DEL EQUIPO EXTERNO

## Ajuste de la posición, tamaño y fase de la pantalla

Si la imagen no es nítida tras el ajuste automático y, sobre todo, si los caracteres siguen vibrando, ajuste la posición de la imagen manualmente.

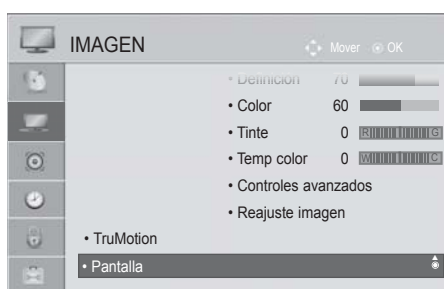
Esta función se puede utilizar en el siguiente modo: RGB [PC].

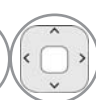

- 1   Seleccione **IMAGEN**.
- 2   Seleccione **Pantalla**.
- 3   Seleccione **Posición, Tamaño o Fase**.
- 4    Realice los ajustes apropiados.
- 5 

- Pulse el botón MENU/EXIT (MENÚ/SALIR) para volver a la visualización normal de la TV.
- Pulse el botón BACK (ATRÁS) para volver a la pantalla del menú anterior.

# CONTROL DE RECEPCIÓN DE TV/ PROGRAMAS

## ENCENDIDO DEL TELEVISOR

Para poder utilizar todas sus funciones, el televisor debe estar encendido.

- 1 Primero, conecte correctamente el cable de alimentación.  
En ese momento, el televisor pasará al modo de espera.
- 2 Para encender el televisor desde el modo de espera, pulse los botones  $\odot$  / I, INPUT, P  $\wedge$   $\vee$  (o P  $\blacktriangle$   $\blacktriangledown$ ) del televisor o pulse POWER, INPUT, P  $\wedge$   $\vee$  o NUMBER teclas numéricas(0~9) del mando a distancia: el televisor se encenderá.

## CONFIGURACIÓN DE INICIALIZACIÓN

- 1 Si la pantalla de visualización (OSD) se muestra en la pantalla después de encender la TV, le permitirá ajustar los siguientes valores: Language (Idioma), Mode Setting (Configuración de modo), **Indicador de encendido** (cuando selecciona **Uso en casa** en **Configuración de modo** - Sólo modelos de televisor LED LCD), Country (País) o **Zona hora** (Cuando se selecciona Rusia como país) o Set Password (Ajuste de contraseña).

### Nota:

- a. Si lo cierra sin completar la configuración inicial, el menú Initial Setting (Configuración inicial) puede mostrarse de nuevo.
- b. Pulse el botón BACK (ATRÁS) para cambiar la pantalla de visualización actual y volver a la pantalla anterior.
- c. En aquellos países sin estándares de emisión digital confirmados, algunas de las características de la televisión digital puede que no funcionen, según el entorno de la emisión digital.
- d. El modo "Uso en casa" es más idóneo para controlar los entornos domésticos y se configura como el modo básico de este televisor.
- e. El modo "Demo Tienda" se ha creado como tal para el entorno de la tienda. El modo "Demo Tienda" se inicializa en la calidad del vídeo configurado por esta empresa tras un período específico de tiempo cuando el usuario cambia los datos de la calidad del vídeo de forma aleatoria.
- f. El modo (Uso en casa, Demo Tienda) puede cambiarse con la opción Configuración de modo en el menú OPCIÓN.
- g. Si se selecciona Francia como País, la contraseña no será '0', '0', '0', '0' sino '1', '2', '3', '4'.

## SELECCIÓN DE PROGRAMAS

- 1 Pulse el botón P  $\wedge$   $\vee$  o los botones numéricos para seleccionar un número de canal.

## AJUSTE DEL VOLUMEN

- 1 Pulse el botón  $\triangleleft$  + o - para ajustar el volumen.
- 2 Si quiere silenciar el sonido, pulse el botón MUTE.









Puede cancelar esta función pulsando el botón MUTE (SILENCIO),  $\triangleleft$  + o -, AV Mode (Modo AV).

# CONTROL DE RECEPCIÓN DE TV/PROGRAMAS



## QUICK MENU (MENÚ RÁPIDO)

El menú en pantalla del televisor (OSD) puede no coincidir exactamente con las imágenes incluidas en este manual.

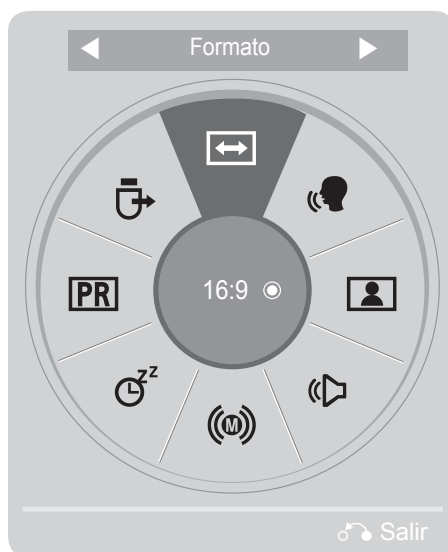

El menú Rápido (Quick Menu) contempla las características que los usuarios utilizan con más frecuencia.

-  **Formato (Relación de aspecto)**: Selecciona el formato de imagen deseado.  
Para ajustar el zoom, seleccione 14:9, Zoom y Zoom cine en el menú Ratio. Tras realizar el ajuste del zoom, la pantalla volverá al menú Rápido.
-  **Diálogos Claros II** : Diferencia entre distintos registros de la voz humana, lo que permite al usuario escuchar las voces con mayor claridad.
-  **Modo de imagen** : Selecciona el modo de imagen deseado.
-  **Modo de sonido** : Característica que configura automáticamente la combinación de sonidos a fin de mejorar las imágenes visualizadas.  
Selecciona el modo de sonido deseado.
-  **Audio o Idioma audio** : Selecciona la salida de sonido.
-  **Tempor. Apagado** : Configura la conexión o desconexión temporizada.
-  **Saltar activado/desactivado** : Selecciona si activar o desactivar la opción Omitir.
-  **Dispositivo USB** : Seleccione esta opción para extraer el dispositivo USB.



1   Visualización de cada menú.

2  Selección de la Fuente deseada.

- 3  
- Pulse el botón Q.MENU/EXIT (MENÚ RÁPIDO/SALIR) para volver a la visualización normal de la TV.
  - Pulse el botón BACK (ATRÁS) para volver a la pantalla del menú anterior.

# SELECCIÓN Y AJUSTE DE MENÚ EN PANTALLA

El menú en pantalla del televisor (OSD) puede no coincidir exactamente con las imágenes incluidas en este manual.

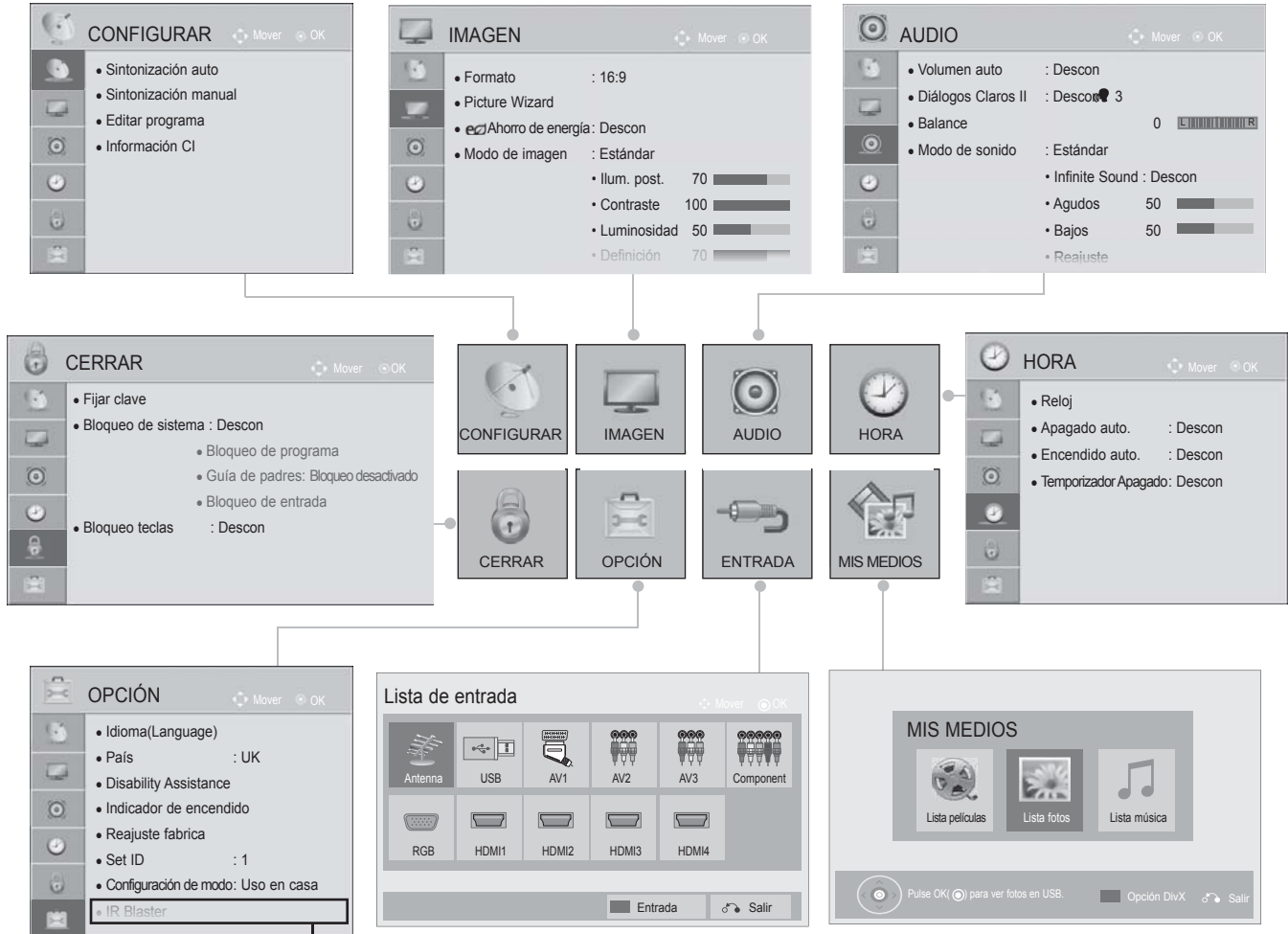

(Excepto 19/22/26/32LD3\*\*\*, 32/37/42/47LD4\*\*\*, 19/22/26LE3\*\*\*, 22/26LE5\*\*\*)

- 1 Visualización de cada menú.
- 2 Selección de un elemento del menú.
- 3 Se mueve al menú emergente.

- Pulsando el botón **ROJO** puede comprobar el menú **Asistencia al cliente**.
- Pulsando el botón **VERDE** puede comprobar el menú **Manual Sencillo**.
- Pulse el botón MENU/EXIT (MENÚ/SALIR) para volver a la visualización normal de la TV.
- Pulse el botón BACK (ATRÁS) para volver a la pantalla del menú anterior.

## ! NOTA

- ▶ No se pueden utilizar las opciones Información CI en el modo analógico.
- ▶ **IR Blaster** : Para más información, consulte el manual opcional “**Cuadro de medios inalámbrico**” de instrucciones de funcionamiento.
- ▶ Puede utilizar el menú **Lista películas** en 19/22/26/32LE3\*\*\*, 32/37/42LE4\*\*\*, 22/26LE5\*\*\*, 32/37/42/47/55LE5\*\*\*, 32/42/46/52/60LD56\*\*, 32/37/42/47LD46\*\*, 32/42/46/52/60LD555, 32/37/42/47LD455, 19/22/26/32LD355, 19/22/26/32LD356, 19/22/26/32LD345, 19/22/26/32LD346, 32/37/42/47LD425, 32/37/42/47LD426, 26/32LD335, 26/32LD336.

# CONTROL DE RECEPCIÓN DE TV/PROGRAMAS

## AJUSTE AUTOMÁTICO DE PROGRAMAS

Utilícelo para buscar y almacenar automáticamente todos los programas.

Cuando inicie la programación automática, toda la información de servicio almacenada previamente se eliminará.

El número máximo de programas que pueden guardarse es de 1,000.

Pero el número puede ser ligeramente diferente dependiendo de la señal de emisión.

La sintonización automática de DVB-T y DVB-C es un menú para los usuarios de países que disponen del cable DVB.

Si desea seleccionar la antena,

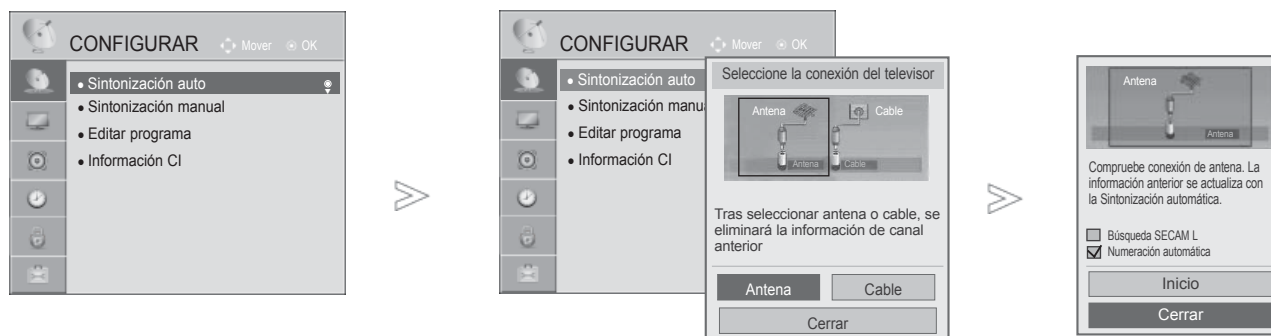

- 1  Seleccione **CONFIGURAR**.
- 2  Seleccione **Sintonización auto**.
- 3  Seleccione **Antena**.
- 4  Seleccione **Inicio**.
- 5  Ejecute **Sintonización auto**.

- Utilice los botones NUMÉRICOS para introducir una contraseña de 4 dígitos en Bloqueo de sistema 'Conex'.
- Si desea seguir con la sintonización automática, seleccione Inicio con los botones  $\wedge \vee$ . A continuación, pulse el botón OK. De lo contrario, seleccione Cerrar.
- Numeración automática : Decida si usar los números para los canales tal y como los envían las cadenas de TV para su sintonización.
- Al seleccionar Italia en el menú País, si el menú emergente se muestra cuando se origina un programa con problemas tras la sintonización automática, seleccione la emisora para resolver el número de programa con problemas.

- Pulse el botón MENU/EXIT (MENÚ/SALIR) para volver a la visualización normal de la TV.
- Pulse el botón BACK (ATRÁS) para volver a la pantalla del menú anterior.

- El cable DVB se puede utilizar en los siguientes países: Alemania, Países Bajos, Suecia, Suiza, Dinamarca, Austria, Finlandia, Noruega, Eslovenia, Hungría, Ucrania.(Puede añadirse el país admitido).
- Esta TV digital no puede utilizarse en los siguientes países: Eslovaquia, Bosnia, Serbia, Bulgaria, Albania y Kazajistán

Si desea seleccionar el Cable,

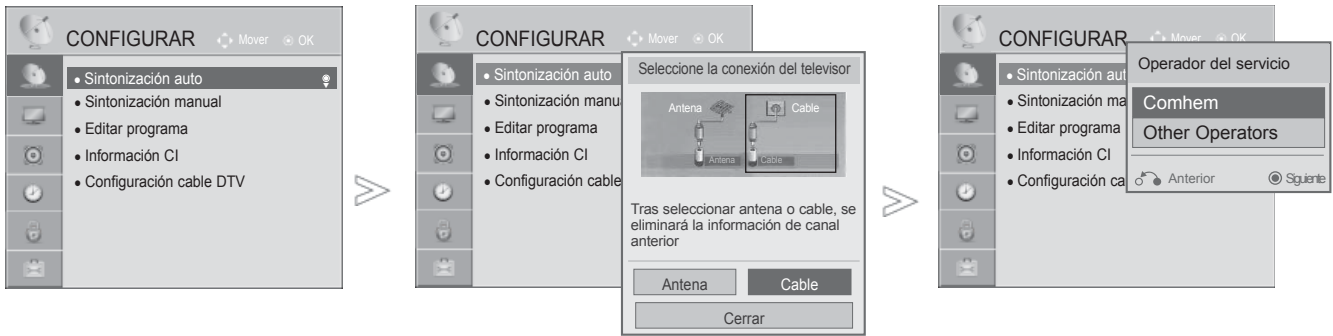

1. Seleccione **CONFIGURAR**.
2. Seleccione **Sintonización auto**.
3. Seleccione **Cable**.
4. Seleccione entre **Comhem** (Com Hem) u **Other Operators**.
5. Seleccione **Quick** (Rápido) o **Full** (Completo).

- Utilice los botones NUMÉRICOS para introducir una contraseña de 4 dígitos en Bloqueo de sistema 'Conex'.
- Al seleccionar **Cable**, la pantalla de selección **Cable Service Operator** puede diferir o no existir por la situación de cable del país correspondiente.
- La ventana emergente para seleccionar entre **Operador del servicio** sólo se muestra inicialmente en 3 casos: al acceder al menú **Initial Setting** al cambiar de **Antena** a **Cable** o al acceder al menú después de cambiar **País**.
- Si quiere elegir entre Operador del servicio en uno de los 3 casos anteriores, puede hacerlo seleccionado: Setup (Configuración) -> Cable DTV Setting (Configuración de TV digital por cable) -> Service Operator (Operador de servicio).

- Pulse el botón MENU/EXIT (MENÚ/SALIR) para volver a la visualización normal de la TV.
- Pulse el botón BACK (ATRÁS) para volver a la pantalla del menú anterior.

- Operadores de atención al cliente que han obtenido la certificación: Suecia(Comhem, Canal Digital), Dinamarca(YouSee, Canal Digital, Stofa), Noruega(Canal Digital), Países Bajos(Ziggo), Ucrania(Volia-Cable)
- Si no hay ningún operador de atención al cliente que desee, seleccione **Other Operators**.
- Si selecciona "Other Operators" (Otros operadores) o si el país seleccionado sólo admite otros operadores, es posible que la búsqueda de todos los canales lleve algún tiempo. También es posible que no se busquen todos los canales.  
Si no aparecen todos los canales, siga los pasos que se indican a continuación:
  1. **CONFIGURAR** -> **Sintonización auto** -> **Cable** -> **Ajuste**
  2. Cambie **Sintonización doméstica** de "**Descon**" a "**Conex**"
  3. Introduzca valores adicionales como la frecuencia, la velocidad de símbolo, la modulación y el ID de red.(Puede solicitar esta información a su proveedor de servicios por cable).

# CONTROL DE RECEPCIÓN DE TV/PROGRAMAS

## ■ Al seleccionar Quick (Rápido),

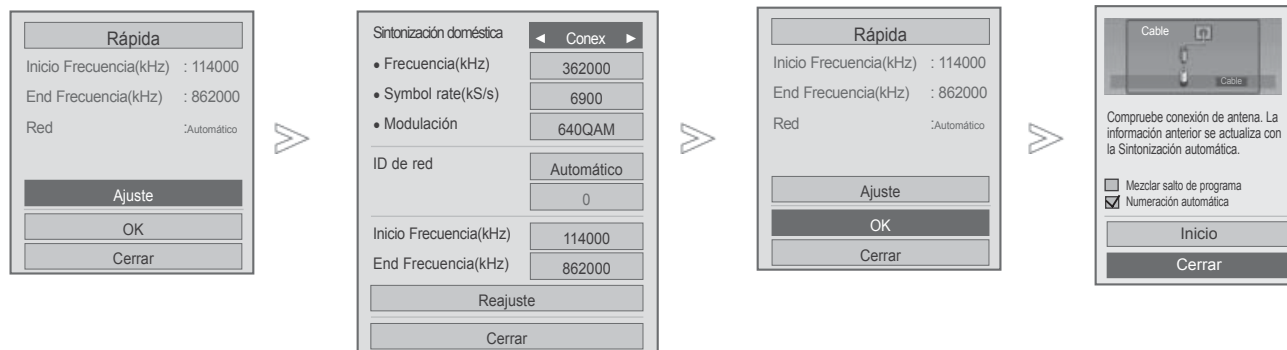





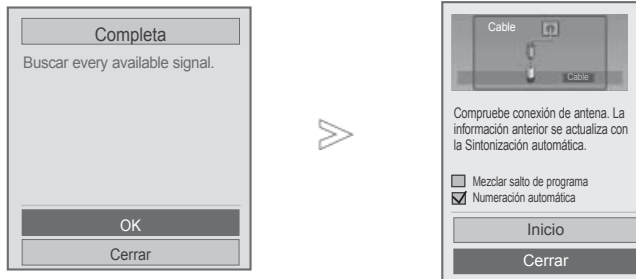

- 6 Seleccione **Quick (Rápido)**.
- 7 Seleccione **Setting (Configuración)**.
- 8 Realice los ajustes apropiados.
- 9 Seleccione **Cerrar**.
- 10 Seleccione **OK (Aceptar)**.
- 11 Seleccione **Inicio**.
- 12 Ejecute **Sintonización auto**.

- Si desea seguir con la sintonización automática, seleccione Inicio con los botones ^ ∨ . A continuación, pulse el botón OK. De lo contrario, seleccione Cerrar.
- Numeración automática : Decida si usar los números para los canales tal y como los envían las cadenas de TV para su sintonización.
- **Mezclar salto de programa**: el canal codificado se omite en la **sintonización automática** y la **sintonización manual**.

- Pulse el botón MENU/EXIT (MENÚ/SALIR) para volver a la visualización normal de la TV.
- Pulse el botón BACK (ATRÁS) para volver a la pantalla del menú anterior.

## ■ Al seleccionar Full (Completo),



- 6  Seleccione **Full (Completo)**.
- 7   Seleccione **OK (Aceptar)**.
- 8   Seleccione **Inicio**.
- 9  Ejecute **Sintonización auto**.

- Si desea seguir con la sintonización automática, seleccione Inicio con los botones ^ v . A continuación, pulse el botón OK. De lo contrario, seleccione Cerrar.
- Numeración automática : Decida si usar los números para los canales tal y como los envían las cadenas de TV para su sintonización.
- **Mezclar salto de programa:** el canal codificado se omite en la **sintonización automática** y la **sintonización manual**.
- No podrá seleccionar Completa cuando el operador del servicio sea "**Ziggo**" u "**Otros operadores**" de Países Bajos.

- Pulse el botón MENU/EXIT (MENÚ/SALIR) para volver a la visualización normal de la TV.
- Pulse el botón BACK (ATRÁS) para volver a la pantalla del menú anterior.

# CONTROL DE RECEPCIÓN DE TV/PROGRAMAS

Para buscar todos los programas disponibles rápida y correctamente son necesarios los siguientes valores. Los valores usados normalmente se incluyen como “predeterminados”.

Sin embargo, para conocer la configuración correcta, pregunte los del proveedor de servicio de cable.

Si selecciona Full durante la sintonización automática en el modo de cable DVB, se buscará a través de todas las frecuencias para encontrar canales disponibles.

En caso de que no se busque el programa tras seleccionar la opción Default (Predeterminada), lleve a cabo la búsqueda con la opción Full (Completa).

Sin embargo, la sintonización automática llevará bastante tiempo si se selecciona la opción Full para buscar el programa.

- **Frecuencia** : Introduzca una frecuencia definida por el usuario.
- **Symbol rate(kS/s)** : Introduzca una velocidad de símbolo definida por el usuario (Velocidad de símbolo: Velocidad a la que un dispositivo como un módem envía símbolos a un canal).
- **Modulación** : Introduzca una modulación definida por el usuario. (Modulación: Carga de señales de audio o vídeo en la transportadora).
- **ID de red**: identificador único asignado a cada usuario.
- **Frecuencia de inicio** : Introduzca un rango de frecuencia de inicio definido por el usuario.
- **Frecuencia de finalización** : Introduzca un rango final de frecuencia definido por el usuario.





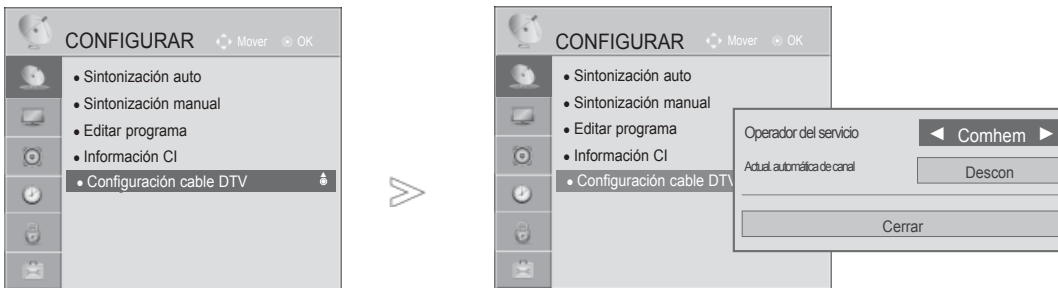

# CONFIGURACIÓN DE TV DIGITAL POR CABLE

(Sólo en el modo de cable)

El rango que puede seleccionar un usuario desde el menú del operador de servicio depende del número de operadores de servicio existentes en cada país, y si el número de operadores de servicio compatibles en cada país es 1, la función correspondiente se convierte en no-activación.

Después de cambiar el operador de servicio, se mostrará una ventana de advertencia indicando que el mapa del canal se eliminará al pulsar el botón OK (Aceptar) o al seleccionar Cerrar, y la ventana emergente de sintonización automática aparecerá al seleccionar "YES" (Sí).



- 1   Seleccione **CONFIGURAR**.
- 2   Seleccione **Cable DTV Setting** (Configuración de TV digital por cable).
- 3   Seleccione **Service Operator** (Operador de servicio) o **Channel Auto Update** (Actual. automática de canal).
- 4  Selección de la Fuente deseada.

- Si selecciona **Cable**, puede ver el menú **Configuración cable DTV**.
- Cuando **Actual. automática de canal** esté en **Conex**, puede actualizar la información de todos los programas que se pueden actualizar, incluido el programa visualizado actualmente.
- Cuando **Actual. automática de canal** esté en **Descon**, sólo podrá actualizar la información del programa visualizado actualmente.
- No podrá seleccionar **Configuración cable DTV** cuando el operador del servicio sea "**Ziggo**".

- Pulse el botón MENU/EXIT (MENÚ/SALIR) para volver a la visualización normal de la TV.
- Pulse el botón BACK (ATRÁS) para volver a la pantalla del menú anterior.







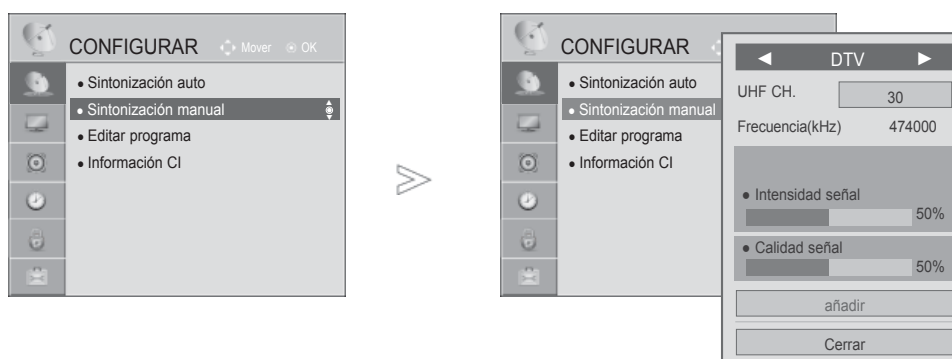

# CONTROL DE RECEPCIÓN DE TV/PROGRAMAS

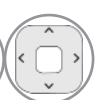
## SINTONÍA MANUAL DE PROGRAMAS (EN MODO DIGITAL)

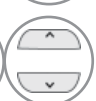
La sintonización manual permite añadir manualmente un programa a la lista de programas.

Si desea seleccionar la antena,

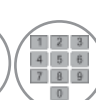









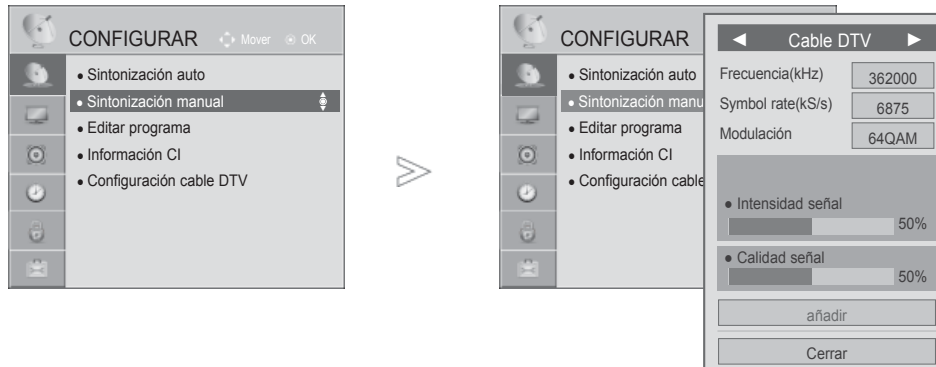

-   Seleccione **CONFIGURAR**.
-   Seleccione **Sintonización manual**.
-   Seleccione **DTV**.
-    Seleccione el número de canal deseado.
-   Seleccione actualizar o añadir si se detecta señal.

- Utilice los botones NUMÉRICOS para introducir una contraseña de 4 dígitos en Bloqueo de sistema 'Conex'.
- Puede seleccionar **SBAND** cuando el país se configure en "Noruega, Letonia".

- Pulse el botón MENU/EXIT (MENÚ/SALIR) para volver a la visualización normal de la TV.
- Pulse el botón BACK (ATRÁS) para volver a la pantalla del menú anterior.

Si desea seleccionar el Cable,



- 1   Seleccione **CONFIGURAR**.
- 2   Seleccione **Sintonización manual**.
- 3   Seleccione **DTV**.
- 4    Realice los ajustes apropiados.

- Utilice los botones NUMÉRICOS para introducir una contraseña de 4 dígitos en Bloqueo de sistema 'Conex'.
- Symbol rate(kS/s) : Introduzca una velocidad de símbolo definida por el usuario (Velocidad de símbolo: Velocidad a la que un dispositivo como un módem envía símbolos a un canal).
- Modulación : Introduzca una modulación definida por el usuario. (Modulación: Carga de señales de audio o vídeo en la transportadora).
- No podrá seleccionar **Cable DTV** cuando el operador del servicio sea "**Ziggo**" u "**Otros operadores**" de Países Bajos.

- Pulse el botón MENU/EXIT (MENÚ/SALIR) para volver a la visualización normal de la TV.
- Pulse el botón BACK (ATRÁS) para volver a la pantalla del menú anterior.

# CONTROL DE RECEPCIÓN DE TV/PROGRAMAS

## SINTONÍA MANUAL DE PROGRAMAS

(EN MODO ANALÓGICO)

Esta función le permite introducir de forma manual las emisoras y disponerlas en el orden que usted prefiera.



- 1 Seleccione **CONFIGURAR**.
- 2 Seleccione **Sintonización manual**.
- 3 Seleccione **TV** (Televisión) o **Cable TV** (TV por cable).
- 4 o Seleccione el número de canal deseado.
- 5 Seleccione un sistema de televisión.

- 6 Seleccione **V/UHF** o **Cable**.
- 7 o Seleccione el número de canal deseado.
- 8 Comience searching.
- 9 Seleccione **Guardar**.

- Pulse el botón MENU/EXIT (MENÚ/SALIR) para volver a la visualización normal de la TV.
- Pulse el botón BACK (ATRÁS) para volver a la pantalla del menú anterior.

- Utilice los botones NUMÉRICOS para introducir una contraseña de 4 dígitos en Bloqueo de sistema 'Conex'.
- L : SECAM L/L' (Francia)  
BG : PAL B/G, SECAM B/G (Europa / Europa Oriental /Asia / Nueva Zelanda / Oriente Medio / Africa)  
I : PAL I (Reino Unido / Irlanda / Hong Kong / Sudáfrica)  
DK : PAL D/K, SECAM D/K (Europa Oriental / China / Africa / CIS)
- Para guardar otro canal, repita los pasos 4 a 9.



## ■ Asignación nombres de emisoras

Le permitirá asignar un nombre de canal compuesto por cinco caracteres a cada número de programa.

- 1 Seleccione **CONFIGURAR**.
- 2 Seleccione **Sintonización manual**.
- 3 Seleccione **TV (Televisión) o Cable TV (TV por cable)**.
- 4 Seleccione **Nombre**.

- 5 Seleccione la posición y elija el segundo carácter, etc. Puede utilizar el abecedario, de la **A** a la **Z**, los números del **0** al **9**, **+/-**, y el espacio en blanco.
- 6 Seleccione **Cerrar**.
- 7 Seleccione **Guardar**.

## ■ Sintonización fina

Normally fine tuning is only necessary if reception is poor.

- 1 Seleccione **CONFIGURAR**.
- 2 Seleccione **Sintonización manual**.
- 3 Seleccione **TV (Televisión) o Cable TV (TV por cable)**.
- 4 Seleccione **Fino**.
- 5 Sintonización precisa para lograr la mejor imagen y sonido.
- 6 Seleccione **Guardar**.

- Pulse el botón MENU/EXIT (MENÚ/SALIR) para volver a la visualización normal de la TV.
- Pulse el botón BACK (ATRÁS) para volver a la pantalla del menú anterior.

# CONTROL DE RECEPCIÓN DE TV/PROGRAMAS

## EDICIÓN DE PROGRAMAS





Si se omite un número de programa, significa que no es posible seleccionarlo con los botones P ^ ∨ durante la visualización del televisor.

Si desea seleccionar el programa omitido, introduzca directamente el número del programa con los botones NUMÉRICOS o selecciónelo en el menú Program edit (Editar programa).

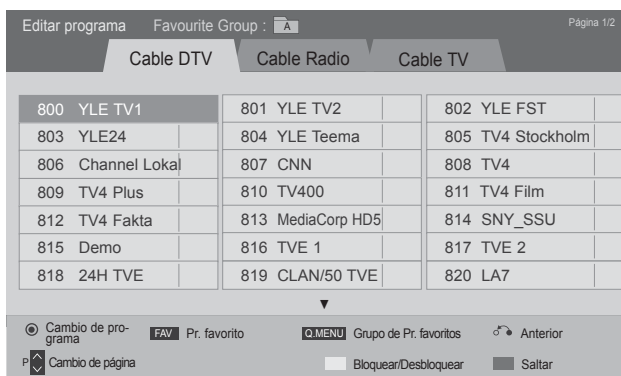
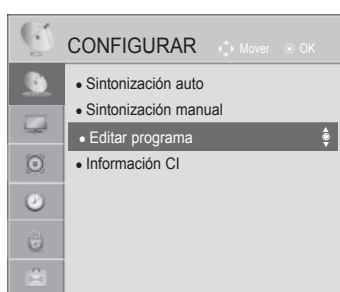
Esta función permite omitir programas almacenados

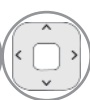
Puede mover el número de programa usando la función "Move" (Mover), si no está seleccionada la opción "Automatic Numbering" (Numeración automática) al iniciar la función Auto Tuning (Sintonización automática).



-   Seleccione **CONFIGURAR**.
-   Seleccione **Editar programa**.
-  Indique el Editar programa.
-  Seleccione un programa a guardar o a omitir.

- Pulse el botón MENU/EXIT (MENÚ/SALIR) para volver a la visualización normal de la TV.
- Pulse el botón BACK (ATRÁS) para volver a la pantalla del menú anterior.

## (EN EL MODO DTV/RADIO)

### ■ Saltar un Programa

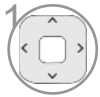

1 Select a programme number to be skipped.



2 Cambia el color del número de programa a azul.



3 Liberar.

- Cuando se omite un número de programa significa que no podrá seleccionarlo utilizando el botón P  $\wedge$   $\vee$  durante el funcionamiento normal de la televisión.

- Si desea seleccionar el programa omitido, introduzca directamente el número del programa con los botones NUMÉRICOS o selecciónelo en el menú Program edit (Editar programa) o EPG.

### ■ Bloqueo de un número de programa



1 Seleccione un número de programa a bloquear.



2 Cambie el número de programa a amarillo.



3 Liberar.

- Se puede registrar como Bloqueo de programa incluso cuando Bloqueo de sistema esté desactivado.

## EN EL MODO TV

Esta función le permite borrar u omitir los programas almacenados. También podrá mover algunos canales y utilizar otros números de programa.

### ■ Borrar un programa

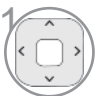

1 Seleccione un número de programa a eliminar.



2 Cambia el color del número de programa a rojo.

- Si se borra el programa seleccionado, todos los demás programas cambian una posición.

### ■ Moving a programme

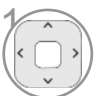

1 Seleccione un número de programa a mover.





2 Cambia el color del número de programa a verde.



3 Liberar.



# CONTROL DE RECEPCIÓN DE TV/PROGRAMAS

## ■ Saltar un Programa

-  Seleccione un número de programa a omitir.
-  Cambia el color del número de programa a azul.
-  Liberar.



- Cuando se omite un número de programa significa que no podrá seleccionarlo utilizando el botón P ^ v durante el funcionamiento normal de la televisión.
- Si quiere seleccionar el número de programa omitido, introduzca directamente el número de programa con los botones NUMÉRICOS o selecciónelo en el menú de edición de programas.

## ■ Autor Sort (Clasificación automática)

-   Inicio de Auto Sort (Clasificación automática).

- Tras activar una vez la opción de clasificación automática, ya no podrá editar los programas.



## ■ Bloqueo de un número de programa

-  Seleccione un número de programa a bloquear.
-  Cambie el número de programa a amarillo.
-  Liberar.

- Se puede registrar como Bloqueo de programa incluso cuando Bloqueo de sistema esté desactivado.

## ■ Selección de programas favoritos

La función Programas favoritos es una cómoda función que le permite pasar rápidamente a programas de su elección sin tener que esperar a que la TV pase por todos los programas intermedios.

-  Seleccione el programa que desee.
-  Añada el programa correspondiente a la lista Favoritos del grupo Favorito actual.
-  Liberar.

---

## ■ Selección del grupo de programa favorito



1 Seleccione el programa que desee.



2 Muestra una ventana emergente donde se puede cambiar el grupo Favorito.



3 Seleccione un grupo Favorito.

# CONTROL DE RECEPCIÓN DE TV/PROGRAMAS

## INFORMACIÓN CI [INTERFAZ COMÚN]

Esta función permite ver determinados servicios de abono (de pago). Si extrae el módulo CI, no podrá ver este tipo de servicios de pago. Con el módulo insertado en la ranura CI sí se puede acceder al menú del módulo. Para adquirir un módulo y una tarjeta inteligente, póngase en contacto con su distribuidor. No inserte y extraiga con frecuencia el módulo CI de la unidad. Podría provocar problemas. Si la unidad está encendida al insertar el módulo CI, normalmente no se escuchará el sonido.

En función del módulo CI y la tarjeta inteligente utilizados, es posible que la imagen no sea natural.

La función CI (Interfaz común) puede no aplicarse según las condiciones de emisión cada país.

Cuando utilice un módulo CAM (Conditional Access Module, módulo de acceso condicional), asegúrese de que cumpla los requisitos de DVB-CI o CI plus.

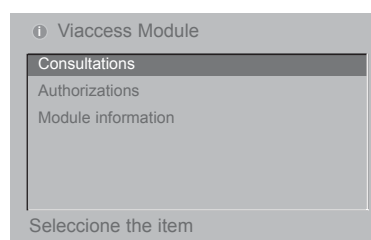

- Este menú OSD sólo se proporciona como ejemplo y es posible que las opciones y el formato de la pantalla varíen según el proveedor de servicios digitales de pago.
- Su proveedor puede cambiar la pantalla del menú CI (interfaz común) y el tipo de servicio.

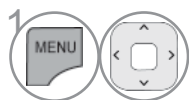

1 Seleccione **CONFIGURAR**.

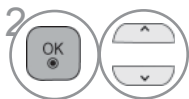

2 Seleccione **Información CI**.



3 Seleccione el elemento deseado: Información del módulo, información de la tarjeta inteligente, idioma, descarga de software, etc.







4 Guardar.

- Pulse el botón BACK/EXIT (ATRÁS/SALIR) para volver a la pantalla del menú anterior.

# ACTUALIZAR SOFTWARE

La opción Act. software significa que el software se puede descargar mediante el sistema de emisión digital terrestre.



-  **ROJO** Seleccione **Customer Support** (Asistencia al cliente).
-  Seleccione **Act. Software**.
-   Seleccione **Conex** o **Descon**.
  - Si selecciona **Conex**, aparecerá un cuadro de confirmación para notificar al usuario de la detección de nuevo software.
-  Guardar.

- Pulse el botón MENU/EXIT (MENÚ/SALIR) para volver a la visualización normal de la TV.
- Pulse el botón BACK (ATRÁS) para volver a la pantalla del menú anterior.

# CONTROL DE RECEPCIÓN DE TV/PROGRAMAS

## ■ When setting "Act. Software"

De forma ocasional, la transmisión de información digital de software actualizada puede producir este resultado en el menú siguiente de la pantalla del TV.

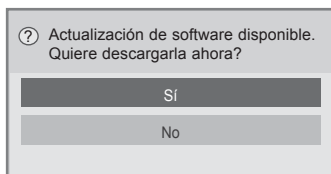

Actualización sencilla: para el canal de actualización actual

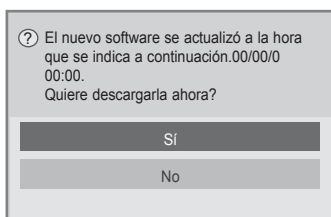

Actualización programada: para el canal de actualización programada  
Cuando el menú Actualización de software esté "Descon", aparecerá el mensaje de solicitud de "Conex".

La descarga se inicia al seleccionar "Yes" (Sí).

En este momento, la ventana emergente de progreso no se muestra.

El estado de progreso de la descarga se puede comprobar desde el menú de actualización del software.

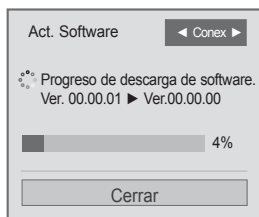

Aparecerá una ventana como la que se muestra debajo, una vez completada la descarga.

La TV se reiniciará al seleccionar "Yes" (Sí).

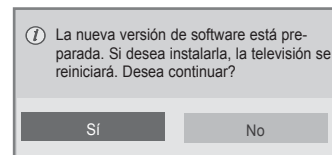



- Durante el proceso de actualización del software, tenga en cuenta lo siguiente:
- No se debe desconectar la unidad.
- No se debe desconectar la antena.
- Después de la actualización del software, puede confirmar la versión del software actualizado en el menú de actualización del software.
- Puede tardar una hora en descargar el software, por lo que debe asegurarse de que la alimentación permanece conectada durante la descarga.
- El software se descarga sólo en el modo en espera o en MUX con el servicio de actualización de software, y se detiene cuando el cable de alimentación se desenchufa y cuando se visualiza MUX sin el servicio de actualización del software.
- Al volver al modo en espera o a MUX con el servicio de actualización del software, la descarga del software se reanudará desde donde se haya detenido.

# PRUEBA DE SONIDO/IMAGEN

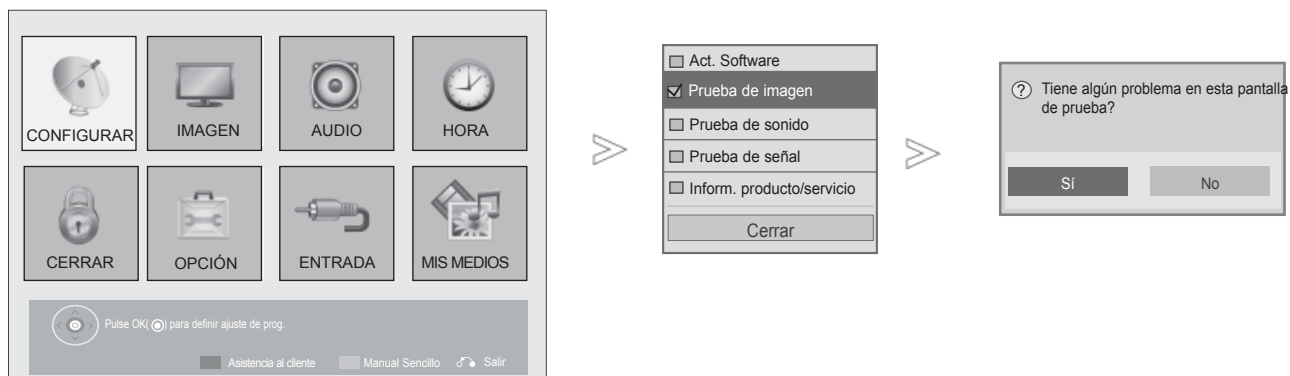
Se trata de una función de asistencia para el cliente que ejecuta pruebas de sonido e imagen.



-  **ROJO** Seleccione **Customer Support** (Asistencia al cliente).
-  Seleccione **Picture Test** (Prueba de imagen) o **Sound Test** (Prueba de sonido).
-  Seleccione **Sí** o **No**.

- Pulse el botón MENU/EXIT (MENÚ/SALIR) para volver a la visualización normal de la TV.
- Pulse el botón BACK (ATRÁS) para volver a la pantalla del menú anterior.

# CONTROL DE RECEPCIÓN DE TV/PROGRAMAS

## DIAGNÓSTICO

Esta función permite consultar información sobre el fabricante, modelo y tipo, número de serie y versión del software.

Aparece la información y la intensidad de la señal del \*MUX sintonizado.

Aparece la información y el nombre de servicio del MUX.

(\*MUX: Un directorio superior de canales en emisión digital (un solo MUX contiene varios canales.))

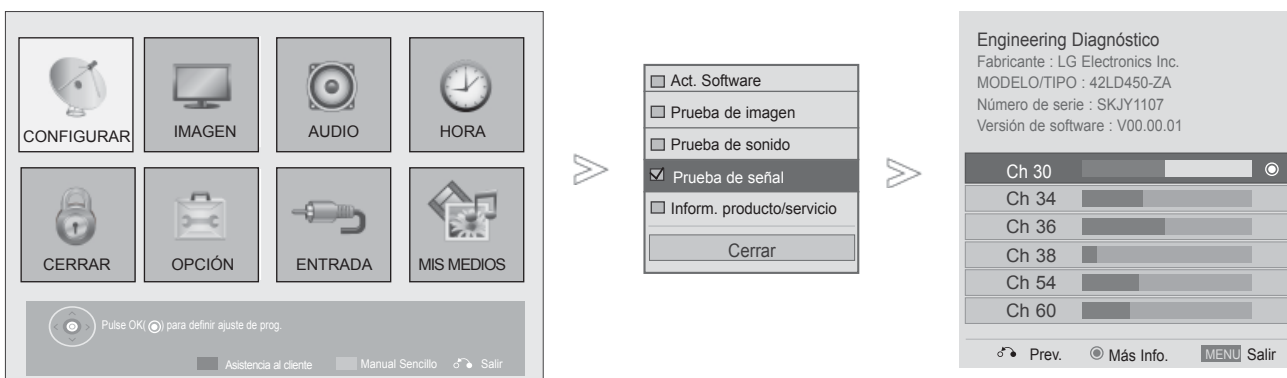

- 1 **ROJO** Seleccione **Customer Support** (Asistencia al cliente).
- 2 Seleccione **Signal Test** (Prueba de señal).
- 3 Muestra el Fabricante, MODELO/TIPO, Número de serie y Vers. de softw.
- 4 Muestra la información sobre el canal.

- Pulse el botón MENU/EXIT (MENÚ/SALIR) para volver a la visualización normal de la TV.
- Pulse el botón BACK (ATRÁS) para volver a la pantalla del menú anterior.

# INFORMACIÓN DE SERVICIO/PRODUCTO

Se trata de una función de asistencia para el cliente que le permite ver información de servicio y del producto, además de información sobre el centro de servicio del cliente.



- 1 **ROJO** Seleccione **Customer Support** (Asistencia al cliente).
- 2 Seleccione Product/Service Info (Información de servicio/producto).
- 3 Muestra el Modelo/Tipo, la versión de software, el número de serie, el centro de atención al cliente y la página de inicio.

- Pulse el botón MENU/EXIT (MENÚ/SALIR) para volver a la visualización normal de la TV.
- Pulse el botón BACK (ATRÁS) para volver a la pantalla del menú anterior.

# CONTROL DE RECEPCIÓN DE TV/PROGRAMAS

## MANUAL SENCILLO (MANUAL ELEMENTAL)

Podrá acceder fácil y eficazmente a la información de la TV mediante la visualización de un manual elemental en el propio aparato.

Durante el visionado del manual elemental, el audio permanecerá desactivado.

- La imagen visualizada puede diferir de su televisor.



1 Seleccione **Manual Sencillo**.



2 Seleccione la parte del manual que desea consultar.

- **ROJO** : ir a la página de **Índice**.
- **AZUL** : reproducir **Manual sencillo** de forma automática o manual.

- Pulse el botón EXIT (SALIR) para volver a la visualización normal de la TV.

# VISUALIZACIÓN DE UNA TABLA DE PROGRAMAS

Usted puede comprobar los programas almacenados en memoria, mediante la tabla de programas.

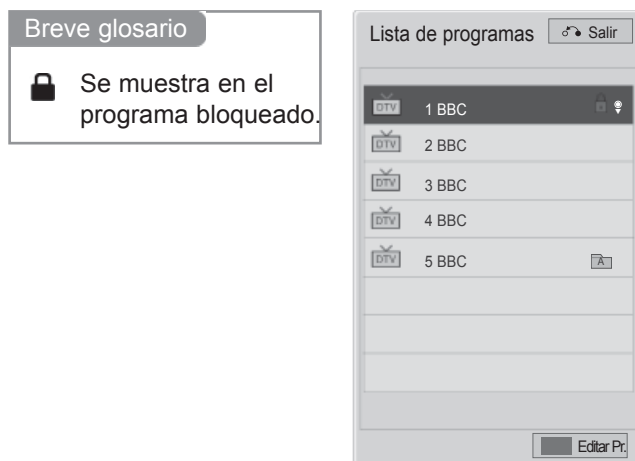

## ■ Para visualizar la lista de programas



1 Visualización de Lista de programas.

- Puede que encuentre algunos nombres de programas en gris. Son omitidos durante la programación automática o en el modo de edición de programas.
- Algunos programas cuyo número de canal aparece en la tabla de programas indican que no se ha asignado nombre de canal.



Se refiere a la edición de programa.

## ■ Seleccionar un programa en la tabla de programas



1 Seleccione un programa.



2 Cambie al número del programa elegido.



El modo cambiará entre TV, DTV y Radio del programa que está viendo en ese momento.

# CONTROL DE RECEPCIÓN DE TV/PROGRAMAS

## ■ Visualización Cuadros de Programa



1 Pase las páginas.



2 Vuelva a la visualización normal del televisor.

## ■ Mostrar la lista de programas favoritos



1 Mostrar la lista de programas favoritos.

**AZUL**

Se refiere a la edición de programa.

**AMARILLO**

El canal actual se registra/cancela como canal preferido en el Grupo seleccionado en estos momentos.



El grupo Favorito se ha modificado.

# LISTA DE ENTRADA

HDMI y AV1 (SCART) se pueden reconocer mediante un dispositivo de detección para su activación posterior cuando un dispositivo externo aprueba su tensión.

Al utilizar el botón TV/RAD, se podrá mover desde una Entrada externa a una Entrada de RF y al último programa visualizado en el modo DTV/RADIO/TV.

- La imagen visualizada puede diferir de su televisor.



Seleccione la fuente de entrada.

- **Antena o Cable** : Seleccione esta opción al ver DTV/ RADIO/TV. (La entrada de cable digital sólo está disponible en Finlandia, Suecia y "--")
- **USB** : Seleccione esta opción cuando utilice USB, según el conector.
- **AV** : Seleccione esta opción al ver VCR o un equipo externo.
- **Component** : Seleccione esta opción al utilizar un DVD o un decodificador digital, según el conector.
- **RGB** : Seleccione esta opción cuando utilice un PC, según el conector.
- **HDMI** : Seleccione esta opción al utilizar un DVD, un PC o un decodificador digital, según el conector.

# CONTROL DE RECEPCIÓN DE TV/PROGRAMAS

## ETIQUETA DE ENTRADA

Seleccione una etiqueta para cada fuente de entrada.

- La imagen visualizada puede diferir de su televisor.

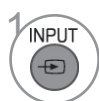
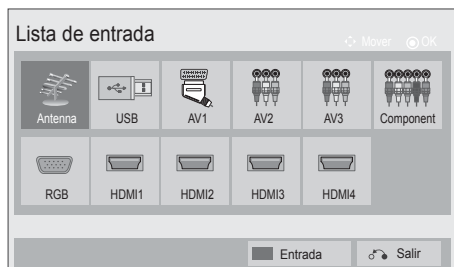

**AZUL** Seleccione **Entrada**.



Seleccione la fuente.



Seleccione la etiqueta.

- Pulse el botón MENU/EXIT (MENÚ/SALIR) para volver a la visualización normal de la TV.
- Pulse el botón BACK (ATRÁS) para volver a la pantalla del menú anterior.







# SERVICIOS DE DATOS

(Este menú solo estará habilitado en Irlanda.)

Esta función permite a los usuarios elegir entre MHEG(Teletexto digital) y Teletext si ambos existen simultáneamente.

Si solo existe una de ellas, tanto MHEG o Teletext se habilitará independientemente de la opción que haya seleccionado.



-   Seleccione **OPCIÓN**.
-   Seleccione **Datos de Servicio**.
-   Seleccione **MHEG** o **Teletext**.
-  Guardar.

- Pulse el botón MENU/EXIT (MENÚ/SALIR) para volver a la visualización normal de la TV.
- Pulse el botón BACK (ATRÁS) para volver a la pantalla del menú anterior.

# CONTROL DE RECEPCIÓN DE TV/PROGRAMAS

## SIMPLINK

Opera sólo con dispositivos que lleven el logo SIMPLINK. Verifique el logo SIMPLINK.

Cuando se utiliza junto con un dispositivo de otras empresas, en la función HDMI-CEC, puede que no funcione con normalidad.

Esto permite controlar y reproducir otros dispositivos AV conectados al TV mediante un cable HDMI sin necesidad de cables o configuraciones adicionales.

Si no desea activar el menú SIMPLINK, seleccione "Descon".

La función SIMPLINK no es compatible con la salida externa inalámbrica.



1 Muestra **SIMPLINK**.



2 Seleccione **Conex** o **Descon**.



3 Guardar.

- Pulse el botón MENU/EXIT (MENÚ/SALIR) para volver a la visualización normal de la TV.
- Pulse el botón BACK (ATRÁS) para volver a la pantalla del menú anterior.

## Conexión al sistema de cine en casa con el logotipo SIMPLINK.

- 1 Conecte el terminal HDMI/DVI IN 1, HDMI/DVI IN 2, (Excepto 19/22LD3\*\*\*), **HDMI IN 3** (Excepto 19/22/26/32LD3\*\*\*, 32/37/42/47LD4\*\*\*, 19/22LE3\*\*\*, 22LE5\*\*\*) o **HDMI IN 4** (Sólo 32LE3\*\*\*, 32/42/47LE4\*\*\*, 32/37/42/47/55LE5\*\*\*) de la parte posterior de la TV y el terminal de salida HDMI del sistema de cine en casa usando cables HDMI.
- 2 Conecte el terminal de salida de audio digital de la parte posterior de la TV y el terminal de entrada de audio digital del sistema de cine en casa usando cables ópticos.
- 3 Seleccione el sistema de cine en casa en el menú Speaker (Altavoz) pulsando el botón SIMPLINK.

▶ Al seleccionar u operar dispositivos con la función cine en casa, el altavoz pasará automáticamente al altavoz HT (escuchando con el cine en casa).

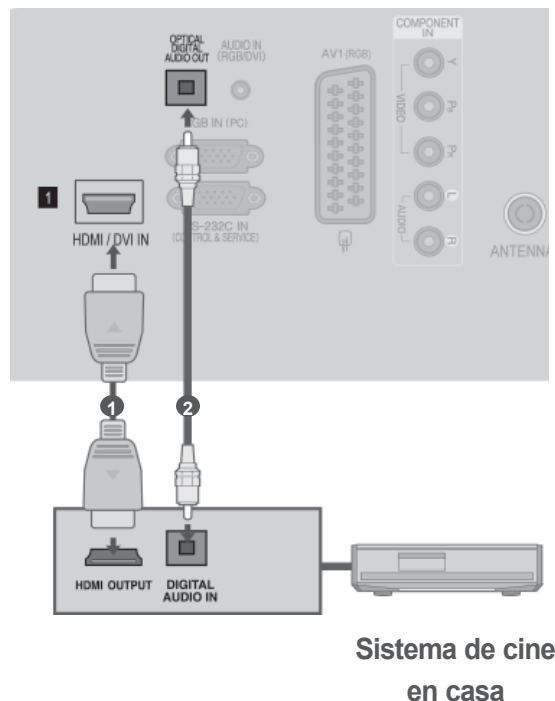

### ! NOTA

- ▶ Conecte el terminal HDMI/DVI IN o HDMI IN de la TV al terminal (terminal HDMI) del dispositivo SIMPLINK con el cable HDMI.
- ▶ Cuando la fuente de entrada se cambie a la otra con el botón INPUT del mando a distancia o de otros, el dispositivo que esté funcionando con el SIMPLINK se detiene.

# CONTROL DE RECEPCIÓN DE TV/PROGRAMAS

## Funciones de SIMPLINK

### Reproducción de discos

Control conectado a los dispositivos AV al pulsar ^ v < >, OK, ►, ■, II, ◀◀ botones▶▶ buttons.

### Reproducción directa

Una vez conectados los dispositivos AV al TV, es posible controlarlos directamente y reproducir el contenido sin necesidad de ninguna configuración adicional.

### Selección de dispositivo AV

Permite seleccionar uno de los dispositivos AV conectados al TV y utilizarlo.

### Desconexión de todos los dispositivos

Al apagar el TV, todos los dispositivos conectados se apagan también.

### Extracción de audio

Proporciona un método sencillo para la extracción de audio.

### Sincronización de energía conectada

Cuando el equipo con función Simplink conectado al terminal HDMI comienza a reproducir, la TV se encenderá automáticamente.

**\* Un dispositivo conectado al TV mediante un cable HDMI que no sea compatible con Simplink, no presentará esta función.**

Nota: Para utilizar SIMPLINK, debe utilizarse un cable HDMI de alta velocidad con función \*CEC. (\*CEC: Control de electrónica de consumo).

## MENÚ SIMPLINK

Pulse los botones ^ v < > y, a continuación, el botón OK para seleccionar la fuente SIMPLINK que desee.

- 1 **Recepción de TV:** pasa al canal de TV anterior independientemente del modo actual.
- 2 **Reproducción de discos (DISC):** selecciona y reproduce los discos insertados.  
Cuando hay varios discos disponibles, el tipo de dispositivo de discos se muestra convenientemente en la parte inferior de la pantalla.
- 3 **Reproducción de vídeo (VCR):** controla y reproduce la videograbadora conectada.
- 4 **Reproducción de grabaciones del disco duro (HDD Recorder):** reproduce y controla las grabaciones almacenadas en el disco duro.
- 5 **Salida de audio al equipo de cine en casa/ salida de vídeo al TV (SPEAKER):** seleccione Home theatre (Cine en casa) o TV speaker (altavoz de TV) para la salida de audio.

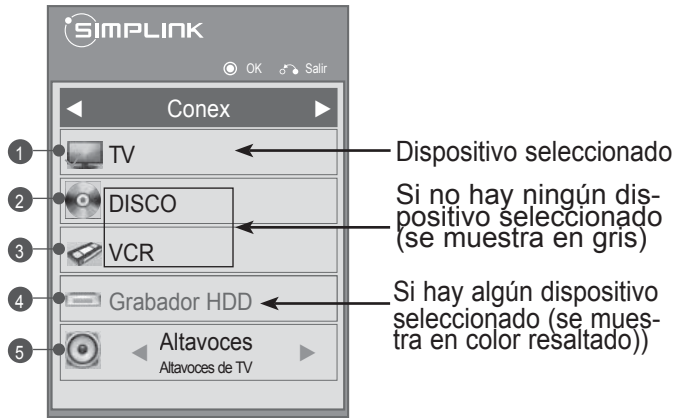

Dispositivo seleccionado

Si no hay ningún dispositivo seleccionado (se muestra en gris)

Si hay algún dispositivo seleccionado (se muestra en color resaltado))

- Sistemas de Cine en casa: sólo se admite uno al mismo tiempo
- DVD, Recorder :Hasta uno (sólo 19/22LD3\*\*\*), dos (sólo 26/32LD3\*\*\*, 32/37/42/47LD4\*\*\*, 19/22LE3\*\*\*, 22LE5\*\*\*), tres (sólo 32/42/46/52/60LD5\*\*\*, 26LE3\*\*\*, 26LE5\*\*\*), cuatro (sólo 2LE3\*\*\*, 32/37/42LE4\*\*\*, 32/37/42/47/55LE5\*\*\*) compatibles simultáneamente.
- VCR (videograbadoras): sólo se admite una al mismo tiempo

# CONTROL DE RECEPCIÓN DE TV/PROGRAMAS

## AV MODE (MODO AV)

Puede seleccionar imágenes y sonidos de calidad óptima al conectar dispositivos AV a una entrada externa.

<b>Descon</b>	Desactiva el MODO AV.
<b>Cine</b>	Optimiza el vídeo y el audio para ver películas.
<b>Deportes</b>	Optimiza el vídeo y el audio para ver eventos deportivos.
<b>Juego</b>	Optimiza el vídeo y el audio para videojuegos.

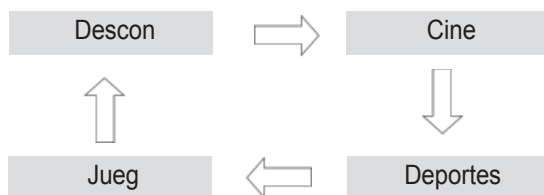



1 Pulse el botón Modo AV varias veces para seleccionar la fuente deseada.



- Si selecciona el modo Cine en Modo AV, dicho modo Cine será seleccionado tanto en el modo de imagen como de sonido, en el menú IMAGEN y AUDIO (sonido) respectivamente.
- Si selecciona Descon en Modo AV, la imagen configurada inicialmente será la seleccionada.
- Cuando juega un videojuego usando Play Station o Xbox, se recomienda usar el modo **Juego**.
- Cuando esté en modo **Juego**, las funciones relacionadas con la calidad de la imagen se optimizarán para jugar.

## Inicialización(reajuste de los valores originales de fábrica)







Esta función inicializa toda la configuración. Pero no podrán iniciarse las opciones de configuración de  Día y  Noche del Modo de imagen.

Es útil para iniciar el producto o cuando lo cambie de ciudad o país.

Cuando se haya completado el reinicio de fábrica, deberá reiniciar la opción de configuración de Initializing (Inicialización).

Cuando el menú del sistema de bloqueo esté en "Conex", aparecerá el mensaje de solicitud de contraseña.



- 1   Seleccione **OPCIÓN**.
- 2   Seleccione **Reajuste fabrica**.
- 3   Seleccione **SÍ**.
- 4  Iniciar la opción **Reajuste fabrica**.

- Si olvida la contraseña con el Sistema de bloqueo activado, presione "0", "3", "2", "5" en el teclado numérico del mando a distancia.

- Pulse el botón MENU/EXIT (MENÚ/SALIR) para volver a la visualización normal de la TV.
- Pulse el botón BACK (ATRÁS) para volver a la pantalla del menú anterior.

# PARA UTILIZAR DISPOSITIVOS USB

## AL CONECTAR EL DISPOSITIVO USB

Cuando conecte un dispositivo USB, se mostrará automáticamente este menú emergente.

El "MENÚ EMERGENTE" no se mostrará mientras la pantalla de visualización que incluye el Menú, EPG o lista de programación esté activada.

Cuando aparece el menú emergente, puede seleccionar Music List, Photo List o Movie List en el menú MY MEDIA.

No puede añadir carpetas nuevas o suprimir carpetas ya existentes en un dispositivo USB.

- 1 Conecte el dispositivo USB en las conexiones de entrada USB de la TV.

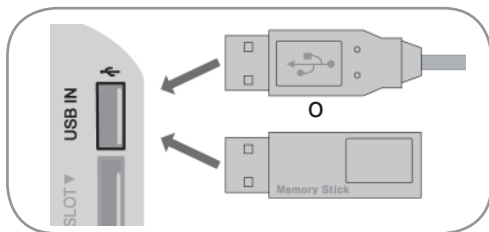

- Sólo se admiten los formatos de fotografía (JPEG), música (MP3) y películas (DAT,MPG, MPEG,VOB,AVI,DIVX,MP4,MKV,TS,TRP,TP,ASF,WMV,FLV).

- 2 Seleccione **Lista películas** (Sólo 19/22/26/32LE3\*\*\*, 32/37/42LE4\*\*\*, 22/26LE5\*\*\*, 32/37/42/47/55LE5\*\*\*, 32/42/46/52/60LD56\*\*, 32/37/42/47LD46\*\*, 32/42/46/52/60LD555, 32/3742/47LD455, 19/22/26/32LD355, 19/22/26/32LD356, 19/22/26/32LD345, 19/22/26/32LD346, 32/37/42/47LD425, 32/37/42/47LD426, 26/32LD335, 26/32LD336), **Lista fotos** or **Lista música**.



### Al retirar el dispositivo USB

Seleccione el menú Dispositivo USB antes de desconectar el dispositivo USB de la unidad.

- 1 Seleccione **Dispositivo USB**.
- 2 Seleccione **Expulsar**.



## Precauciones al utilizar dispositivos USB

- ▶ Sólo puede reconocerse un dispositivo de almacenamiento USB.
- ▶ Si el dispositivo de almacenamiento USB está conectado a un concentrador USB, no se reconocerá el dispositivo.
- ▶ No se reconocerán los dispositivos de almacenamiento USB que utilicen programas especiales.
- ▶ No se reconocerán los dispositivos de almacenamiento USB que utilicen controladores especiales.
- ▶ La velocidad de reconocimiento de un dispositivo de almacenamiento USB puede variar con cada dispositivo.
- ▶ No apague el TV ni desconecte el dispositivo USB cuando éste esté en funcionamiento. Cuando se desconecta un dispositivo de repente, los archivos almacenados o el propio dispositivo de almacenamiento USB podrían resultar dañados.
- ▶ No conecte un dispositivo de almacenamiento USB manipulado en el PC. El dispositivo puede provocar fallos en el producto o no reproducirse en absoluto. No olvide nunca utilizar un dispositivo de almacenamiento USB que contenga archivos normales de música, imágenes o películas.
- ▶ Utilice solamente un dispositivo de almacenamiento USB con un sistema de archivos FAT32, NTFS proporcionado con el sistema operativo Windows. Si se utiliza un dispositivo de almacenamiento formateado mediante otro software, podría no reconocerse. Conecte la alimentación al dispositivo de almacenamiento USB (más de 0,5 A) que requiera una fuente de alimentación externa. En caso contrario, el dispositivo no podría reconocerse.
- ▶ Conecte un dispositivo de almacenamiento USB con el cable ofrecido por el fabricante del dispositivo.
- ▶ Algunos dispositivos de almacenamiento USB pueden no ser compatibles o funcionar incorrectamente.
- ▶ El método de coordinación de archivos del dispositivo de almacenamiento USB es similar al del Windows XP y pueden reconocerse nombres de archivo que contengan hasta 100 caracteres en inglés.
- ▶ Asegúrese de hacer una copia de seguridad de los archivos importantes ya que los datos guardados en una memoria USB podrían dañarse. No nos hacemos responsables de cualquier pérdida de datos.
- ▶ Si el disco duro USB no dispone de una fuente de alimentación externa, el dispositivo USB no se detectará. Asegúrese de conectar la toma de corriente externa. - Utilice un adaptador de corriente con una fuente de energía externa. No asumimos responsabilidad por el funcionamiento del cable USB con una fuente de energía externa.
- ▶ Si el dispositivo de memoria USB incluye varias particiones o si usa un lector multitarjetas, puede usar hasta 4 particiones o dispositivos de memoria USB.
- ▶ Si se conecta un dispositivo de memoria USB a un lector multitarjeta, los datos de volumen no podrán detectarse.
- ▶ Si el dispositivo de memoria USB no funciona correctamente, desconéctelo y vuelva a conectarlo.
- ▶ La velocidad de detección de un dispositivo de memoria USB varía dependiendo del dispositivo.
- ▶ Si el dispositivo USB está conectado en modo espera, el disco duro específico se cargará automáticamente al encender la TV.
- ▶ La capacidad recomendada es de 1 TB o menos para un disco duro externo USB y 32 GB o menos para una memoria USB.
- ▶ Cualquier dispositivo con una capacidad mayor a la recomendada no funcionará.
- ▶ Si un disco duro externo USB con una función de "Ahorro de energía" no funciona, apague el disco duro y vuelva a encenderlo para que funcione correctamente.
- ▶ También se admiten dispositivos de almacenamiento USB inferiores a USB 2.0. Pero podrían no funcionar correctamente en la lista de películas.
- ▶ Dentro de una carpeta se puede almacenar un máximo de 999 carpetas o archivos.

# PARA UTILIZAR DISPOSITIVOS USB

## LISTA MOVIE (PELÍCULAS)

(Sólo 19/22/26/32LE3\*\*\*, 32/37/42LE4\*\*\*, 22/26LE5\*\*\*, 32/37/42/47/55LE5\*\*\*, 32/42/46/52/60LD56\*\*, 32/37/42/47LD46\*\*, 32/42/46/52/60LD555, 32/3742/47LD455, 19/22/26/32LD355, 19/22/26/32LD356, 19/22/26/32LD345, 19/22/26/32LD346 32/37/42/47LD425, 32/37/42/47LD426, 26/32LD335, 26/32LD336)

Puede reproducir los archivos de película de un dispositivo USB de almacenamiento.

La lista de películas se activa una vez se detecte la unidad USB. Se utiliza al reproducir archivos de película en la TV.

Muestra las películas de la carpeta USB y admite la reproducción.

Permite la reproducción de todas las películas de la carpeta y los archivos que desee el usuario.

Es una lista de películas que muestra la información de la carpeta y los archivos de película.

El menú OSD puede ser diferente del de su TV. Las imágenes son un ejemplo para ayudarle con la operación de la TV.

Archivos de película compatibles (\*.mpg/\*.mpeg/\*.dat/\*.ts/\*.trp/\*.tp/\*.vob/\*.mp4/\*.mov/\*.mkv/\*.dvix/\*.avi/\*.asf/\*.wmv/\*.flv/\*.avi(motion-jpeg)/\*.mp4(motion-jpeg)/\*.mkv(motion-jpeg)).

Formato de vídeo: DivX3.11, DivX4.12, DivX5.x, DivX6, Xvid1.00, Xvid1.01, Xvid1.02, Xvid1.03, Xvid 1.10-beta-1/beta-2, Mpeg-1, Mpeg-2, Mpeg-4, H.264/AVC, VC1, JPEG, Sorenson H.263

Formato de audio: Dolby Digital, Mpeg, MP3, LPCM, ADPCM, WMA

Velocidad de transmisión: entre 32 kbps ~ 320 kbps(MP3)

Formato de subtítulos externo : \*.smi/\*.srt/\*.sub(MicroDVD,Subviewer1.0/2.0)/\*.ass/\*.ssa/\*.txt(TMPlayer)/\*.psb(PowerDivX)

Formato de subtítulos interno: sólo, XSUB (Es el formato de subtítulos utilizado en los archivos DivX6)



- Algunos subtítulos usados por el usuario podrían no funcionar.
- Algunos caracteres especiales no se admiten en los subtítulos.
- Las etiquetas HTML no se admiten en los subtítulos.
- No habrá disponibles subtítulos en idiomas diferentes a los idiomas admitidos.
- La pantalla podría sufrir interrupciones temporales (paradas de imagen, una reproducción más rápida, etc..) cuando se cambia el idioma de audio.
- Un archivo de película dañado no se reproducirá correctamente o no se podrán usar algunas funciones.
- Los archivos de película creados con algunos codificadores pueden no reproducirse correctamente.
- Si la estructura de vídeo y audio del archivo grabado no es entrelazada, se emitirá solamente el audio o el vídeo.
- Se admiten vídeos HD con un máximo de 1920x1080 a 25/30P o 1280x720 a 50/60P, dependiendo del fotograma
- Es posible que los vídeos con una resolución mayor de 1920x1080 a 25/30P o 1280x720 a 50/60P no funcionen correctamente dependiendo del fotograma.
- Los archivos de película de un tipo o formato distinto al especificado, pueden no reproducirse correctamente.
- La velocidad de transmisión máxima de un archivo de película reproducible es 20 Mbps. (Sólo, Motion JPEG : 10 Mbps)
- No garantizamos la reproducción suave de perfiles codificados con nivel 4.1 o superior en H.264/AVC.
- No se admite el códec de audio DTS.
- El reproductor no admitirá un archivo de película mayor de 30 GB.
- Un archivo de película DivX y el archivo de subtítulos deben encontrarse en la misma carpeta.
- El nombre del archivo de vídeo y el del subtítulo deben ser idénticos para que se muestren.
- Reproducir un video mediante la conexión USB que no admita alta velocidad podría no funcionar correctamente.
- Los archivos codificados con GMC (Global Motion Compensation) no se podrán reproducir.
- Cuando se está viendo una película con la función Lista de películas, puede ajustar la imagen mediante los botones de ahorro de energía y modo AV del mando a distancia. La configuración del usuario de cada modo de imagen no funciona.



Nombre de extensión \ Archivo	Decodificador de vídeo	Códec de audio	Resolución máxima
mpg, mpeg	MPEG1, MPEG2	MP2,MP3,Dolby Digital,LPCM	1920x1080@30p (Sólo , Motion JPEG 640x480@30p)
dat	MPEG1	MP2	
ts, trp, tp	MPEG2, H.264, AVS, VC1	MP2,MP3,Dolby Digital	
vob	MPEG1, 2	MP2,MP3,Dolby Digital,LPCM	
mp4, mov	MPEG4, DivX 3.11, DivX 4.12, DivX 5.x, DivX 6, Xvid 1.00, Xvid 1.01, Xvid 1.02, Xvid 1.03, Xvid 1.10-beta1/2H.264	MP3	
mkv	H.264, MPEG-1,2,4	MP2,MP3, Dolby Digital,LPCM	
divX, avi	MPEG2, MPEG4, DivX 3.11, DivX 4, DivX 5, DivX 6, Xvid 1.00, Xvid 1.01, Xvid 1.02, Xvid 1.03, Xvid 1.10-beta1/2H.264	MP2,MP3,Dolby Digital, LPCM, ADPCM	
Motion JPEG (avi, mp4, mkv)	JPEG	LPCM, ADPCM	
asf, wmv	VC1	WMA	
flv	Sorenson H.263, H264	MP3	

# PARA UTILIZAR DISPOSITIVOS USB

## Componentes de pantalla

También puede ajustar **USB** en el menú **INPUT (ENTRADA)**.

1   Seleccione **MY MEDIA (MIS MEDIOS)**.

2    Seleccione **Lista películas**.

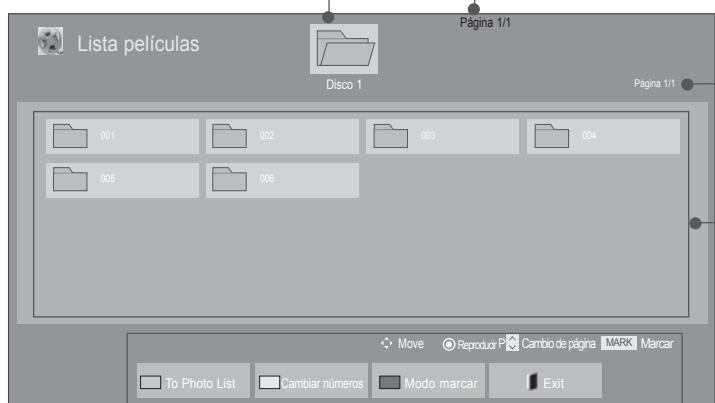

1 Vuelve al nivel superior.  
2 Página actual/páginas totales.  
3 Botones correspondientes del mando a distancia.  
4 Contenido de la carpeta centrado en 1  
5 Página actual/páginas totales de contenido de la carpeta centrados en 1

PARA UTILIZAR DISPOSITIVOS USB

- Es posible que algunos archivos se muestren en la imagen de previsualización con un icono.



- Los archivos que no sean compatibles se mostrarán en la ventana de visualización solamente con el icono.







- Los archivos anómalos se mostrarán en formato de mapa de bits.



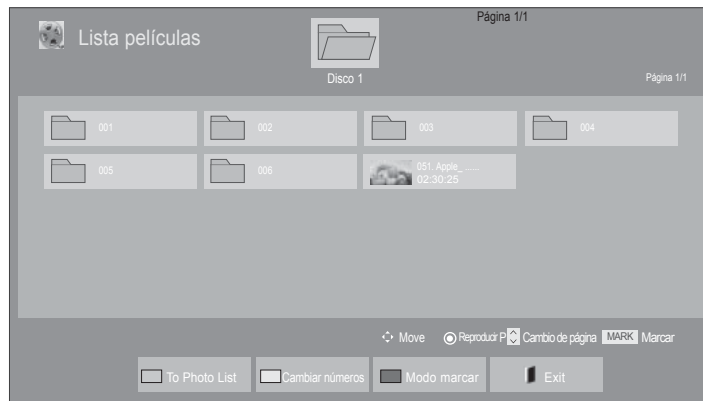

## Selección de película





### ■ Al reproducir archivos de película



- 1  Seleccione la carpeta o unidad destino.
- 2   Seleccione los títulos que desee.
- 3  Los archivos de película se han reproducido.

• Utilice el botón P   para desplazarse por la página de películas.







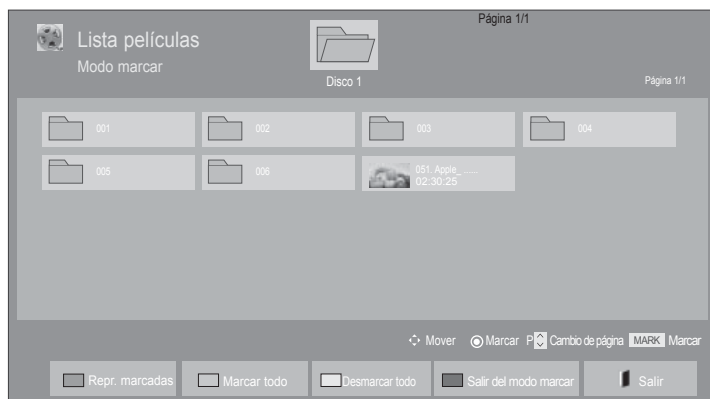

## Utilización del control remoto

	Pulse repetidamente el botón <b>VERDE</b> para pasar de <b>Photo List(Lista fotos)</b> a <b>Music List(Lista música)</b> .
	Método para visualizar 5 fotos en miniatura o una lista sencilla.
	Convertir a <b>Mark Mode (Modo marcar)</b> .
	Volver a la visualización normal del televisor.
	Utilice el botón <b>PLAY(▶)</b> para regresar a la reproducción normal.

# PARA UTILIZAR DISPOSITIVOS USB

## ■ Los archivos de película seleccionados se han reproducido







-  Seleccione la carpeta o unidad destino.
-   Seleccione los títulos que desee.
-   Convertir a **Mark Mode (Modo Marca)**.
-   Marque el archivo de película que desee.
-  Se reproduce el archivo de película marcado.

- Cuando uno o más archivos de película estén marcados, se reproducirán en secuencia.

### ! NOTA

- ▶ En caso de ser archivos no admitidos, se mostrará un mensaje relacionado con el archivo no admitido.

## Using the remote control

 <b>ROJO</b>	Reproducir el archivo de película seleccionado. Una vez terminada la reproducción de un archivo de película, se reproduce automáticamente el siguiente archivo seleccionado.
 <b>VERDE</b>	Marcar en la pantalla todos los archivos de película.
 <b>AMARILLO</b>	Deseleccionar todos los archivos de película marcados.
 <b>AZUL</b>	Salir de <b>Mark Mode (Modo Marca)</b> .
	Volver a la visualización normal del televisor.

### ! NOTA

- ▶ Si selecciona "Yes" en OSD durante la reproducción del mismo archivo después de que el archivo de película haya sido detenido, éste comenzará donde se detuvo anteriormente.
- ▶ Si hay archivos consecutivos en una misma carpeta, el siguiente archivo se reproducirá automáticamente. Sin embargo, están excluidos los casos en los que la función **Repetir** de Movie List Option esté en "**Conex**" (consulte la pág. 62) o cuando Marked Play esté activo.

# PARA UTILIZAR DISPOSITIVOS USB

## Utilización de la función Lista películas (Lista de películas), reproducir









1  o  Mostrar el menú **Opción**.

2  Seleccione **Set video play** (Configurar reproducción de vídeo), **Set video** (Configurar vídeo) o **Set audio** (Configurar audio).

### ! NOTE

- ▶ Los valores modificados en Movie List (Lista de películas) no afectan a Photo List (Lista de fotos) o Music List (Lista de música).
- ▶ El valor modificado en Photo List (Lista de fotos) o Music List (Lista de música) se cambia igualmente en Photo List (Lista de fotos) y Music List (Lista de música) excluyendo Movie List (Lista de películas).
- ▶ Al reproducir el archivo de vídeo después de detenerlo, la reproducción se inicia desde el punto de parada previo.

## Utilización del control remoto

■	Detener la reproducción del archivo de película.
▶	Utilice el botón <b>PLAY(▶)</b> para regresar a la reproducción normal.
	<p>Durante la reproducción, pulse el botón Pause (  ) (Pausa) .</p> <ul style="list-style-type: none"> <li>■ Se mostrará una imagen fija.</li> <li>■ Si no se pulsa ningún botón en el control remoto durante 10 minutos tras una pausa, la TV regresará al estado de reproducción.</li> <li>■ Pulse el botón Pause (  ) (Pausa) y, a continuación, utilice el botón FF(▶▶) para reproducir a cámara lenta.</li> </ul>
◀◀ / ▶▶	<p>Durante la reproducción,</p> <p>pulse repetidamente el botón REW(◀◀) para acelerarla ◀◀(x2) -&gt; ◀◀◀◀(x4) -&gt; ◀◀◀◀◀◀(x8) -&gt; ◀◀◀◀◀◀◀◀(x16) -&gt; ◀◀◀◀◀◀◀◀◀(x32).</p> <p>pulse repetidamente el botón FF(▶▶) para acelerarla ▶▶(x2)-&gt; ▶▶▶▶(x4) -&gt; ▶▶▶▶▶▶(x8) -&gt; ▶▶▶▶▶▶▶▶(x16) -&gt; ▶▶▶▶▶▶▶▶▶▶(x32).</p> <ul style="list-style-type: none"> <li>■ Pulsar estos botones varias veces aumenta la velocidad de avance o retroceso.</li> </ul>
  	Mostrar el menú <b>Opción</b> .
	<p>Ocultar el menú en la visualización de pantalla completa.</p> <ul style="list-style-type: none"> <li>■ Para volver a ver el menú en la visualización de pantalla completa, pulse el botón <b>OK</b>.</li> </ul>
	Volver a la visualización normal del televisor.
< >	<ul style="list-style-type: none"> <li>■ Al utilizar el botón &lt; o &gt; durante la reproducción se mostrará un cursor en pantalla que indicará la posición.</li> </ul>
	Pulse el botón <b>ENERGY SAVING</b> varias veces para aumentar el brillo de la pantalla.(véase la página 95)
	Pulse el botón <b>AV MODE</b> varias veces para seleccionar la fuente que desee.(véase la página 50)

# PARA UTILIZAR DISPOSITIVOS USB

## ■ Al seleccionar Set video play (Configurar reproducción de vídeo),

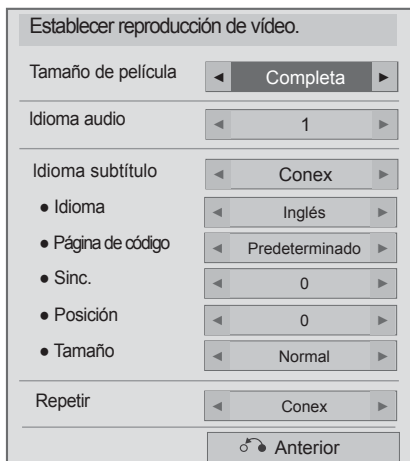

1   Seleccione **Tamaño de película**, **Idioma audio**, **Idioma subtítulo** o **Repetir**.

2  Realice los ajustes apropiados.

Idioma de subtítulos	Idioma admitido
Latín1	Inglés, Español, Francés, Alemán, Italiano, Sueco, Finlandés, Holandés, Portugués, Danés, Rumano, Noruego, Albano, Gaélico, Galés, Irlandés, Catalán, Valenciano
Latín2	Bosnio, Polaco, Croata, Checo, Eslovaco, Eslovaco, Servio, Húngaro
Latín4	Estonio, Letón, Lituano
Cirílico	Búlgaro, Macedonio, Ruso, Ucranio, Kazakhstani,
Griego	Griego
Turco	Turco

- ▶ **Tamaño de película** : Selecciona el formato de imagen que desee durante la reproducción de la película.
- ▶ **Idioma audio** : Cambia el Grupo de idioma del audio durante la reproducción de la película. No es posible seleccionar archivos con una sola pista de audio.
- ▶ **Idioma subtítulo** : Conecta/desconecta el subtítulo exterior.
- ▶ **Idioma** : Activado para subtítulos SMI y puede seleccionar el idioma del subtítulo.
- ▶ **Página de código** : Puede seleccionar la fuente del subtítulo. Al configurar en predeterminado, se utilizará la misma fuente que en el menú general.
- ▶ **Sinc** : Ajusta la sincronización de tiempo de los subtítulos desde -10 segs a +10 segs en pasos de 0,5 segs durante la reproducción de la película.
- ▶ **Posición** : Cambia la posición del subtítulo hacia arriba o hacia abajo durante la reproducción de la película.
- ▶ **Tamaño** : Seleccione el tamaño de subtítulos que desee durante la reproducción de la película.
- ▶ **Repetir** : Activar/desactivar la función de repetición al reproducir la película. Al activarse, el archivo de la carpeta se reproducir de forma repetitiva. Cuando desactive la función de repetición, es posible que el archivo se reproduzca si su nombre es parecido al del archivo anterior.

### ! NOTA

- ▶ Dentro del archivo de subtítulos sólo se admiten 10.000 bloques de sincronización.
- ▶ Cuando reproduzca un vídeo, podrá ajustar el tamaño de la imagen pulsando el botón **RELACIÓN DE ASPECTO**.

■ Al seleccionar Set video (Configurar vídeo),

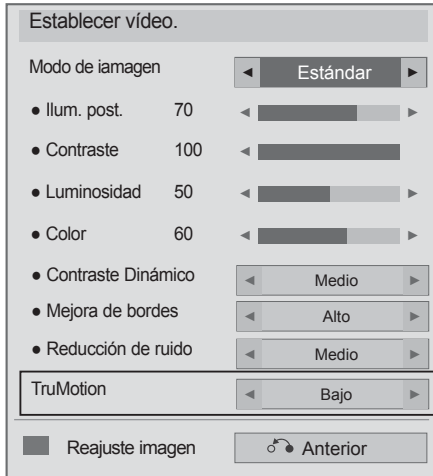

(Sólo 32/42/46/52/60LD5\*\*\*,  
32/37/42/47/55LE5\*\*\*)



1 Seleccione **Picture Mode** (Modo Imagen) o **TruMotion**.





2 Realice los ajustes apropiados. (véase la página 96 a 103)

# PARA UTILIZAR DISPOSITIVOS USB

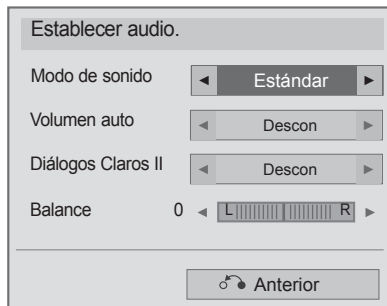
- Al seleccionar **Set audio (Configurar audio)**,



- 1   Seleccione **Sound Mode** (Modo Sonido), **Auto Volume** (Volumen automático), **Clear Voice II** (Voz clara II) o **Balance** (Balance).
- 2  Realice los ajustes apropiados. (véase la página 107 a 111)

# LISTA DE FOTOS

Puede ver archivos fotográficos del dispositivo de almacenamiento USB.

La visualización en pantalla puede variar en su sistema. Las imágenes son una ayuda para utilizar el TV.

Cuando se ven fotografías con la función de Lista de fotos, no es posible cambiar el modo de imagen.

Archivos de fotos compatibles (\*.JPEG)



Base: 64 x 64 a 15360 x 8640



Progresivo : 64 x 64 a 1920 x 1440



- Sólo puede ver archivos JPEG.
- Los archivos no admitidos se mostrarán con un icono no predefinido.



## Componentes de pantalla

También puede ajustar **USB** en el menú **INPUT (ENTRADA)**.

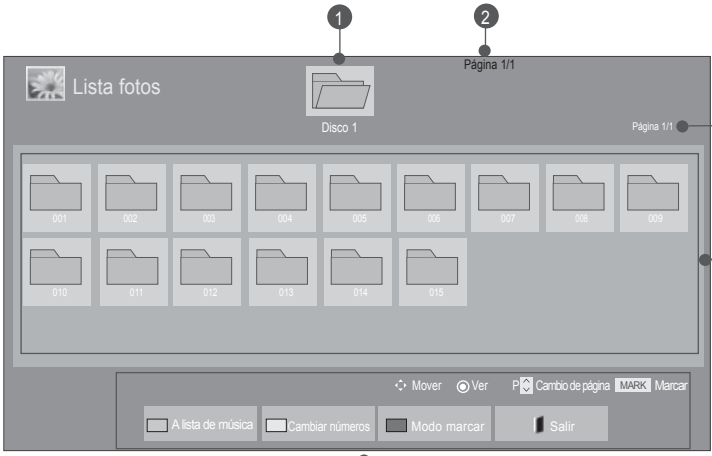
1   Seleccione **MY MEDIA (MIS MEDIOS)**.

2    Seleccione **Lista fotos**.

1  2 

5  4 

3 

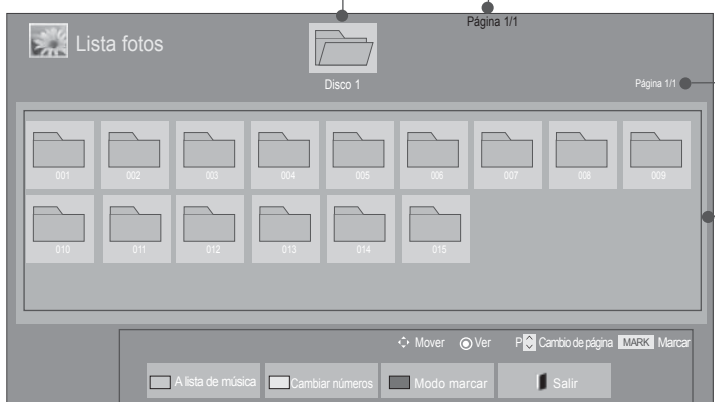





PARA UTILIZAR DISPOSITIVOS USB

# PARA UTILIZAR DISPOSITIVOS USB

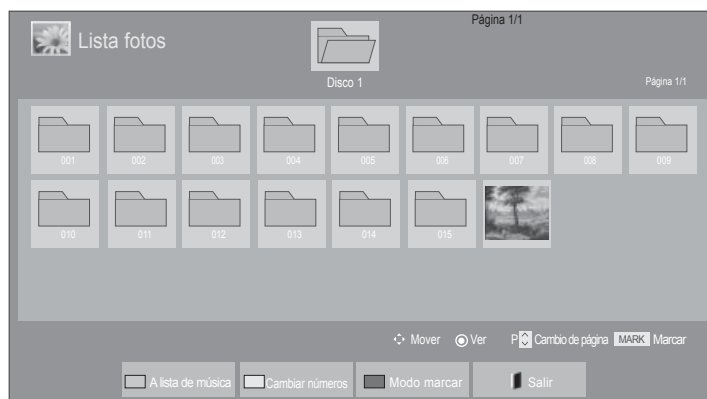
## Selección de foto



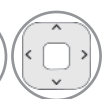

### ■ Al reproducir los archivos de fotos



-  Seleccione la carpeta o unidad destino.
-   Seleccione las fotos que quiere.
-  Se visualizan los archivos de fotos.





• Utilice el botón P ^ v para desplazarse por la página de películas.

## Utilización del control remoto

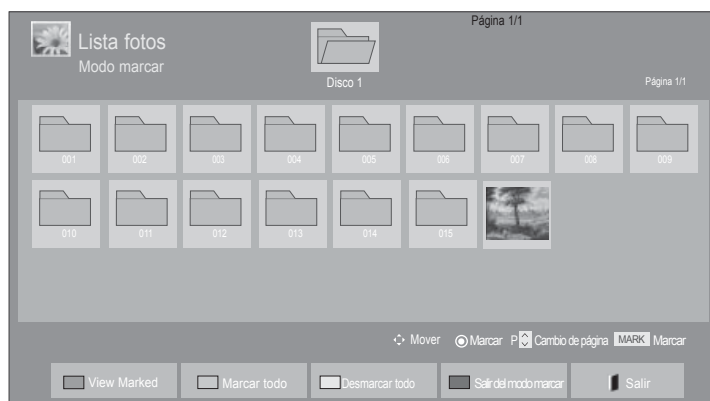
	Pulse repetidamente el botón <b>VERDE</b> para pasar de <b>Music List(Lista música)</b> a <b>Movie List(Lista películas)</b> .
	Método para visualizar 5 fotos en miniatura o una lista sencilla.
	Convertir a <b>Mark Mode (Modo marcar)</b> .
	Volver a la visualización normal del televisor.

## ■ Cuando se reproducen los archivos de fotos seleccionados







-  Select the target folder or drive.
-  Select the desired photos.
-  Convertir a **Mark Mode (Modo Marca)**.
-  Marque el archivo de imagen que desee.
-  Se muestra el archivo de imagen marcado.

- Al marcar una o más fotografías, puede verlas individualmente o como una presentación de diapositivas. Si no se marca ninguna foto, puede ver todas las fotos de la carpeta individualmente o como una presentación de diapositivas de todas las fotos de la carpeta.

# PARA UTILIZAR DISPOSITIVOS USB

## Utilización del control remoto



 ROJO	Mostrar el archivo de imagen seleccionado.
 VERDE	Marcar todos los archivos de imagen en la pantalla.
 AMARILLO	Deseleccionar todos los archivos de imagen marcados.
 AZUL	Salir de <b>Mark Mode (Modo Marca)</b> .
	Volver a la visualización normal del televisor.

## Visualización de fotos

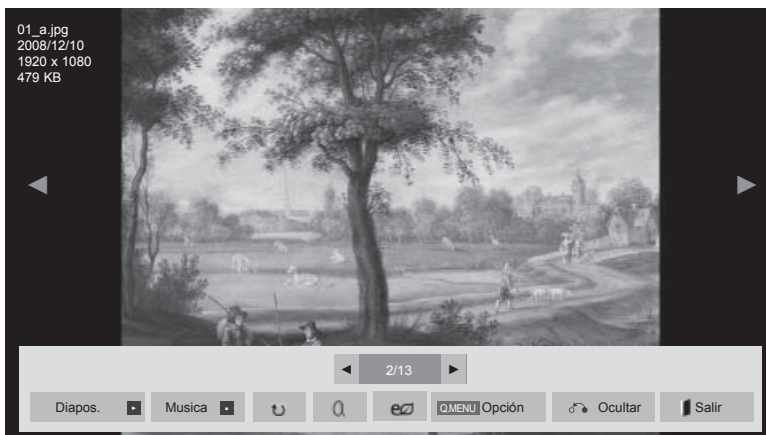
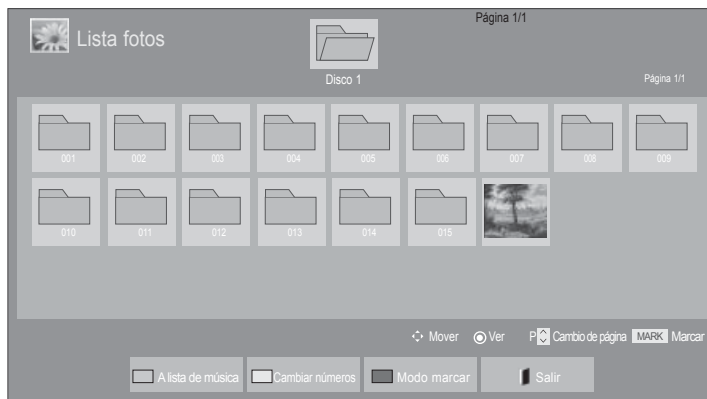
Las operaciones detalladas están disponibles en la pantalla de fotografías a pantalla completa.

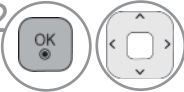

La relación de aspecto de una foto puede cambiar el tamaño de la foto mostrada a tamaño completo. Pulse el botón EXIT (SALIR) para volver a la pantalla del menú anterior.

-  Seleccione la carpeta o unidad destino.
-  Seleccione las fotos que quiere.
-  La foto seleccionada se visualizará en tamaño real.

• Utilice el botón P ^ v para desplazarse por la página de fotografías.

- Pulse el botón EXIT (SALIR) para volver a la Lista de fotos.
- Pulse el botón BACK (ATRÁS) para que la pantalla OSD de ayuda desaparezca.

# PARA UTILIZAR DISPOSITIVOS USB



Seleccione  
Slideshow (Diapos.)  
Musica, ↻ (Girar),  
Q (ZOOM IN), e, Option (Opción),  
Hide (Ocultar) o Exit  
(Salir).

► **Diapos** : (Diapositivas): Cuando no se selecciona ninguna imagen, se muestran en diapositiva todas las fotos de la carpeta actual. Si se seleccionan algunas fotos, éstas se mostrarán en una presentación de diapositivas.

- Ajuste el intervalo de tiempo de la diapositiva en Opción.

► **MUSICA AMBIENTE (Música de fondo)** : Escuche música de fondo mientras ve las fotos a tamaño completo.

- Configure la música del dispositivo y el álbum en Opciones antes de utilizar esta función.
- Puede ajustar Option (Opción) en el botón Q.MENU (MENÚ RÁPIDO) o MENU (MENÚ) en el mando a distancia.

► **↻ (Girar)**: Girar las fotos.

- Gira la imagen 90°, 180°, 270°, 360° hacia la derecha.
- No se puede rotar cuando el ancho de la imagen sea mayor que la altura admitida.

► **Q (ACERCAR)**: Vea la foto después de acercarla 2 ó 4 veces.

► **e** :Pulse el botón **ENERGY SAVING** varias veces para aumentar el brillo de la pantalla.(véase la página 95)

► **Opción** : configure los valores de **Velocidad de diapositiva y Música**.

- Utilice el botón ^ v < > y el botón OK (ACEPTAR) para configurar los valores. Pulse OK (ACEPTAR) para guardar los ajustes.
- No es posible cambiar la **Música** mientras se está reproduciendo.

► **Ocultar** : Oculta el menú en pantalla completa.

- Para volver a ver el menú a pantalla completa, pulse el botón OK.



Pulse el botón EXIT (SALIR) para volver a la Lista de fotos.



- Utilice los botones < > para avanzar o retroceder fotos.

- Utilice los botones < > para seleccionar y controlar el menú de pantalla completa.

## Uso de la función Lista de fotos



1  o  Mostrar el menú **Opción**.

2  or  Seleccione **Set photo view (Configurar vista de foto)**, **Set video (Configurar vídeo)** o **Set audio (Configurar audio)**.



### ! NOTA

- ▶ Los valores modificados en Movie List (Lista de películas) no afectan a Photo List (Lista de fotos) o Music List (Lista de música).
- ▶ El valor modificado en Photo List (Lista de fotos) o Music List (Lista de música) se cambia igualmente en Photo List (Lista de fotos) y Music List (Lista de música) excluyendo Movie List (Lista de películas).

# PARA UTILIZAR DISPOSITIVOS USB

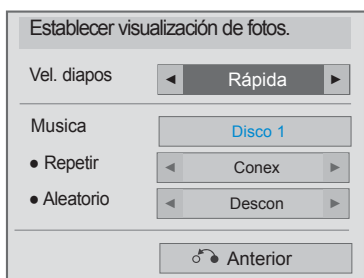
- Al seleccionar Set photo view (Configurar vista de foto),



- 1   Seleccione **Vel. diapos** o **Musica**.
- 2  Realice los ajustes apropiados.

■ **Kada odaberete Set video (Postavka video snimaka),**

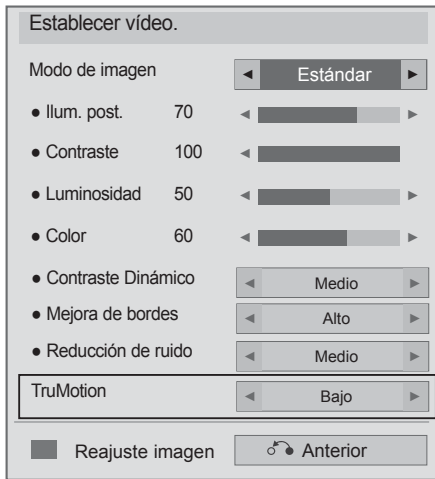

(sólo 32/42/46/52/60LD5\*\*\*,  
32/37/42/47/55LE5\*\*\*)



1 Seleccione **Picture Mode (Modo Imagen) o TruMotion.**





2 Realice los ajustes apropiados. (véase la página 96 a 103)

# PARA UTILIZAR DISPOSITIVOS USB

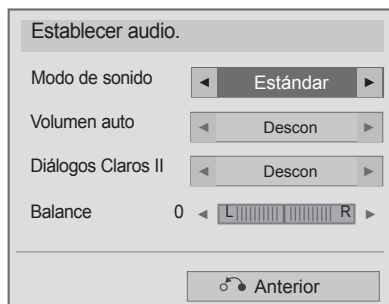
- Al seleccionar **Set audio (Configurar audio)**,



- 1   Seleccione **Sound Mode (Modo Sonido)**, **Auto Volume (Volumen automático)**, **Clear Voice II (Voz clara II)** o **Balance (Balance)**.
- 2  Realice los ajustes apropiados. (véase la página 107 a 111)

# LISTA DE CANCIONES

Puede reproducir los archivos de música de un dispositivo USB de almacenamiento.

Las canciones compradas (\*.MP3) podrían contener restricciones de derechos.

Este modelo no reproduce este tipo de archivos.

En esta unidad pueden reproducirse canciones de un dispositivo USB.

La visualización en pantalla puede variar en su sistema. Las imágenes son una ayuda para utilizar el TV.

Archivos de MÚSICA admitidos (\*.MP3)  
 Velocidad de transmisión 32 a 320kbps

- Frecuencia de muestreo MPEG1 capa 3: 32 kHz, 44,1 kHz, 48 kHz.
- Frecuencia de muestreo MPEG2 capa 3: 16 kHz, 22,05 kHz, 24 kHz.
- Frecuencia de muestreo MPEG2.5 capa 3: 8 kHz, 11,025 kHz, 12 kHz.

## Componentes de pantalla

También puede ajustar **USB** en el menú **INPUT** (ENTRADA).

**1** Seleccione **MY MEDIA** (MIS MEDIOS).

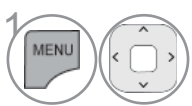

**2** Seleccione **Lista música**.



**1** Vista preliminar: Si existe una portada para el archivo (portada del álbum), se mostrará la portada.

**2** Vuelve al nivel superior.

**3** Página actual/páginas totales.

**4** Botones correspondientes del mando a distancia.

**5** Contenido de la carpeta centrado en **2**

**6** Página actual/páginas totales de contenido de la carpeta centrados en **2**

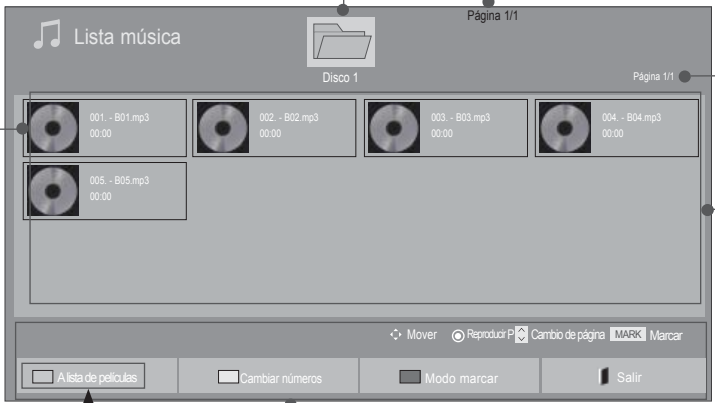

(Sólo 19/22/26/32LE3\*\*\*, 32/37/42LE4\*\*\*, 22/26LE5\*\*\*, 32/37/42/47/55LE5\*\*\*, 32/42/46/52/60LD56\*\*, 32/37/42/47LD46\*\*, 32/42/46/52/60LD555, 32/3742/47LD455, 19/22/26/32LD355, 19/22/26/32LD356, 19/22/26/32LD345, 19/22/26/32LD346, 32/37/42/47LD425, 32/37/42/47LD426, 26/32LD335, 26/32LD336)





PARA UTILIZAR DISPOSITIVOS USB

# PARA UTILIZAR DISPOSITIVOS USB

## Selección de música







### ■ Al reproducir archivos de música

-  Seleccione la carpeta o unidad destino.
-   Seleccione la música deseada.
-  Los archivos de música se están reproduciendo.







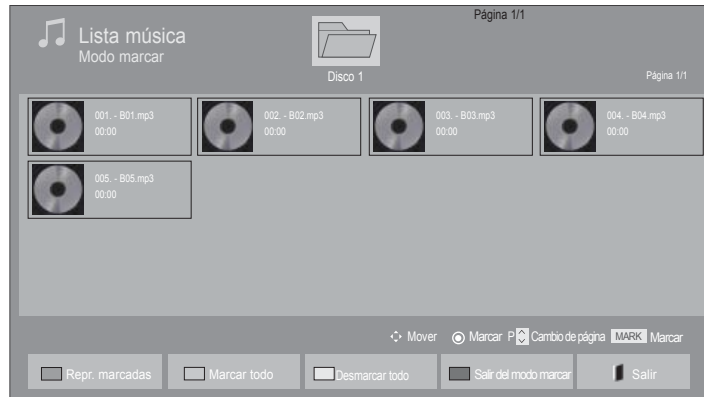

• Utilice el botón P ^ v para desplazarse por la página de fotografías.

### Utilización del control remoto

 VERDE	Pulse repetidamente el botón <b>VERDE</b> para pasar de <b>Movie List(Lista películas)</b> a <b>Photo List(Lista fotos)</b> .
 AMARILLO	Método para visualizar 5 fotos en miniatura o una lista sencilla.
 AZUL	Convertir a <b>Mark Mode (Modo marcar)</b> .
 EXIT	Volver a la visualización normal del televisor.

## ■ Cuando se reproducen los archivos de música seleccionados







-  Select the target folder or drive.
-   Select the desired music title.
-   Convertir a **Mark Mode (Modo marcar)**.
-   Marque el archivo de música que desee.
-  Se muestra el archivo de música marcado.

- Cuando se marcan una o más canciones, se reproducirán en orden. Por ejemplo, si sólo quiere escuchar una canción de forma repetida, marque sólo esa canción y reproduzca. Si no se marca ninguna canción, todas las canciones de la carpeta se reproducirán en orden.
- Si quiere activar la reproducción aleatoria, debe configurar Option (Opción) ->Set audio play Configurar reproducción de audio) ->Random (Orden aleatorio) en On (Activado).

# PARA UTILIZAR DISPOSITIVOS USB



## Utilización del control remoto

 <b>ROJO</b>	Mostrar el archivo de música seleccionado.
 <b>VERDE</b>	Marcar todos los archivos de música en la pantalla.
 <b>AMARILLO</b>	Deseleccionar todos los archivos de música marcados.
 <b>AZUL</b>	Salir de <b>Mark Mode (Modo Marca)</b> .
 <b>EXIT</b>	Volver a la visualización normal del televisor.

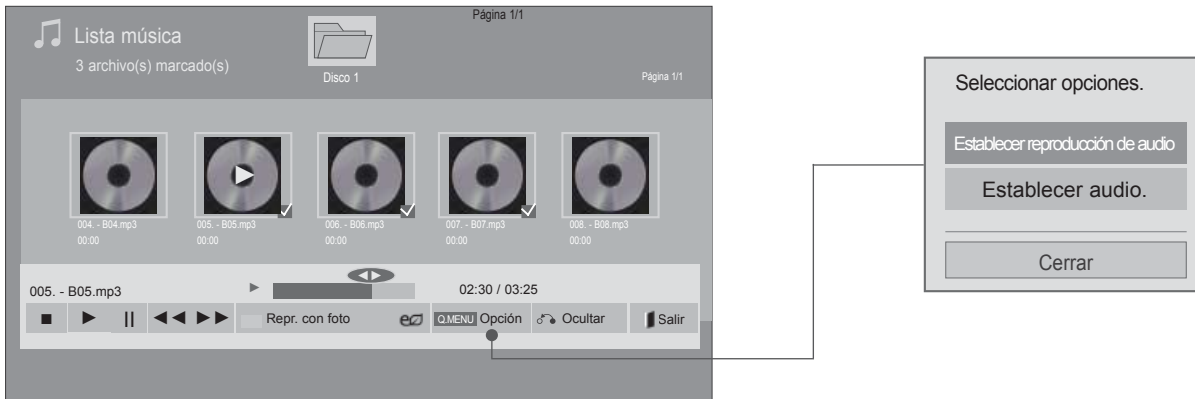
## Uso de la función Lista de música, reproducir



1  o  Mostrar el menú **Opción**.





2  or  Seleccione **Set audio play (Configurar reproducción de audio)** o **Set audio (Configurar audio)**.

### ! NOTA

- ▶ Los valores modificados en Movie List (Lista de películas) no afectan a Photo List (Lista de fotos) o Music List (Lista de música).
- ▶ El valor modificado en Photo List (Lista de fotos) o Music List (Lista de música) se cambia igualmente en Photo List (Lista de fotos) y Music List (Lista de música) excluyendo Movie List (Lista de películas).

# PARA UTILIZAR DISPOSITIVOS USB

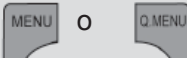

## Utilización del control remoto

■	Detener la reproducción del archivo de música.
▶	Utilice el botón <b>PLAY(▶)</b> para regresar a la reproducción normal.
	Si pulsa el botón <b>Pause(  )</b> cuando la reproducción está en pausa, la reproducción se reanuda. Si pulsa de nuevo el botón <b>Pause(  )</b> cuando la reproducción está en pausa, la reproducción se reanuda.
◀◀ / ▶▶	When playing, Al pulsar el botón <b>REW(◀◀)</b> se reproducirá el archivo de música anterior. Al pulsar el botón <b>FF(▶▶)</b> se reproducirá el archivo de música siguiente.
	Inicie la reproducción de los archivos de música seleccionados y luego vaya a <b>Photo List(Lista fotos)</b> .
	Pulse el botón <b>ENERGY SAVING</b> varias veces para aumentar el brillo de la pantalla.(véase la página 95) Off/Screen Off sólo funciona desde Movie List, Photo List (Lista fotos) y Music List(Lista música).
	Mostrar el menú <b>Opción</b> .
	■ Si pulsa el botón Back durante la reproducción de música, el reproductor que esté en funcionamiento se mantendrá oculto y sólo se mostrará la lista de música.
	■ Si pulsa el botón Exit cuando se muestra en pantalla el reproductor, sólo se detendrá la música y el reproductor no volverá a la visualización normal del televisor. ■ Si pulsa el botón Exit cuando la reproducción de música está detenida o cuando el reproductor está oculto, el reproductor volverá a la visualización normal del televisor.
<>	■ Si utiliza los botones < o > durante la reproducción, se visualiza un cursor que inicia la posición.

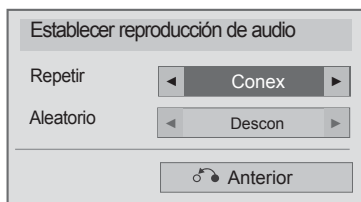
■ Cuando seleccione **Set audio play** (Configurar reproducción de audio),



---



1   Seleccione **Repetir** o **Aleatorio**.

2  Realice los ajustes apropiados.

# PARA UTILIZAR DISPOSITIVOS USB

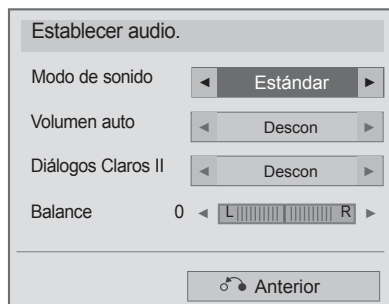
- Al seleccionar Set audio (Configurar audio),



- 1   Seleccione **Sound Mode (Modo Sonido)**, **Auto Volume (Volumen automático)**, **Clear Voice II (Voz clara II)** o **Balance (Balance)**.
- 2  Realice los ajustes apropiados. (véase la página a 111)

■ Si no pulsa ningún botón durante un tiempo, flotará una caja con información de la reproducción (como se muestra a continuación) como salvapantallas.

■ Salvapantallas?

El salvapantallas previene el daño a los píxeles de la pantalla por mantener una imagen fija en pantalla durante un largo período de tiempo.

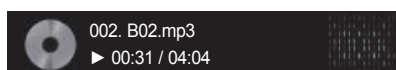

## ! NOTA

- ▶ Una canción dañada o corrupta no se reproduce, sino que muestra 00:00 como tiempo de reproducción.
- ▶ Una canción descargada de un servicio de pago con protección de derechos no comienza y muestra información incorrecta en el tiempo de reproducción.
- ▶ Si pulsa los botones OK, ■ se para el salvapantallas.
- ▶ Los botones PLAY(▶), Pause(I I), ■, ▶▶, ◀◀ del mando a distancia también están disponibles en este modo.
- ▶ Puede utilizar el botón ▶▶ para seleccionar el siguiente archivo musical y el botón ◀◀ para seleccionar el anterior.

# PARA UTILIZAR DISPOSITIVOS USB

## CÓDIGO DE REGISTRO DE DIVX

(Sólo 19/22/26/32LE3\*\*\*, 32/37/42LE4\*\*\*, 22/26LE5\*\*\*, 32/37/42/47/55LE5\*\*\*, 32/42/46/52/60LD56\*\*, 32/37/42/47LD46\*\*, 32/42/46/52/60LD555, 32/3742/47LD455, 19/22/26/32LD355, 19/22/26/32LD356, 19/22/26/32LD345, 19/22/26/32LD346 32/37/42/47LD425, 32/37/42/47LD426, 26/32LD335, 26/32LD336)

Confirma el número del código de registro DivX de la TV. Usando el número de registro, puede comprar o alquilar las películas en [www.divx.com/vod](http://www.divx.com/vod).

No se permite usar un código de registro DivX de otra TV para alquilar o comprar archivos Divx. (Sólo pueden reproducirse archivos DivX que coincidan con el código de registro de la TV.)

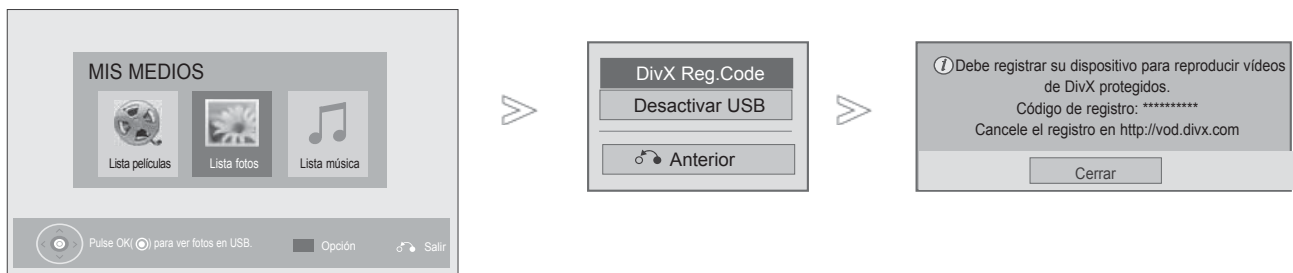

- 1 Seleccione **MY MEDIA** (MIS MEDIOS).
- 2 Seleccione Código región DivX.
- 3 Se muestra el código de registro Divx.

• Pulse el botón MENU/EXIT (MENÚ/SALIR) para volver a la visualización normal de la TV.



**ACERCA DEL VÍDEO DIVX:** DivX® es un formato de vídeo digital creado por DivX, Inc. Este dispositivo cuenta con la certificación oficial DivX Certified para reproducir vídeo DivX. Visite [www.divx.com](http://www.divx.com) si desea obtener más información y herramientas de software para convertir sus archivos a vídeo DivX.

**ACERCA DE DIVX VIDEO-ON-DEMAND:** Este dispositivo DivX Certified® deberá registrarse para poder reproducir contenido DivX Video-on-Demand (VOD) (vídeo bajo demanda). Para genera el código de registro, localice la sección DivX VOD en el menú de configuración del dispositivo. Visite [vod.divx.com](http://vod.divx.com) y utilice este código para completar el proceso de registro y obtener más información sobre DivX VOD.

“DivX certificado para reproducir vídeo DivX hasta HD 1080p, incluido el contenido premium”

“Pat. 7,295,673; 7,460,668; 7,515,710; 7,519,274”

### ! NOTA



- ▶ Los archivos de película se admiten según lo siguiente  
Resolución: bajo 1920x1080 AxAIt píxeles  
Velocidad de fotogramas: bajo 30 fotogramas/seg (1920x1080), bajo 60 fotogramas/seg (bajo 1280x720)
- ▶ Códec de vídeo : MPEG 1, MPEG 2, MPEG 4, H.264/AVC, DivX 3.11, DivX 4.12, DivX 5.x, DivX 6, Xvid 1.00, Xvid 1.01, Xvid 1.02, Xvid 1.03, Xvid 1.10-beta1, Xvid 1.10-beta2, JPEG, VC1, Sorenson H.263/H.264.

# DESACTIVACIÓN

(Sólo 19/22/26/32LE3\*\*\*, 32/37/42LE4\*\*\*, 22/26LE5\*\*\*, 32/37/42/47/55LE5\*\*\*, 32/42/46/52/60LD56\*\*, 32/37/42/47LD46\*\*, 32/42/46/52/60LD555, 32/37/42/47LD455, 19/22/26/32LD355, 19/22/26/32LD356, 19/22/26/32LD345, 19/22/26/32LD346 32/37/42/47LD425, 32/37/42/47LD426, 26/32LD335, 26/32LD336)

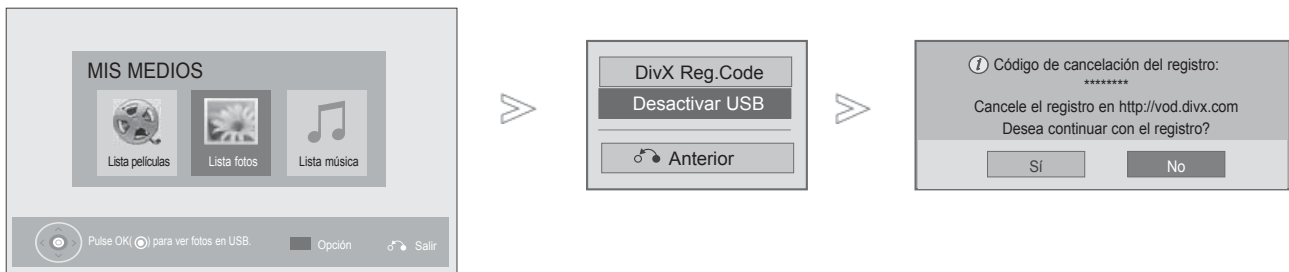
El objetivo de la desactivación es permitir la desactivación de dispositivos a usuarios que hayan activado todos los dispositivos disponibles a través del servidor web y se les impida activar más dispositivos. DivX VOD permitía al usuario activar hasta 6 dispositivos bajo una cuenta, pero para sustituir o desactivar cualquiera de estos dispositivos, el usuario debía ponerse en contacto con el soporte de DivX y solicitar el borrado. Ahora, con la función añadida, los usuarios podrán desactivar los dispositivos ellos mismos, gestionando mejor sus dispositivos DivX VOD.



-   Seleccione **MY MEDIA** (MIS MEDIOS).
-  **AZUL**  Seleccione Desactivar usb.
-   Seleccione **Sí**.
-  sactivación de pantalla.

- Pulse el botón MENU/EXIT (MENÚ/SALIR) para volver a la visualización normal de la TV.
- Pulse el botón BACK (ATRÁS) para volver a la pantalla del menú anterior.

# EPG (GUÍA ELECTRÓNICA DE PROGRAMACIÓN) (SÓLO EN MODO DIGITAL)

Este sistema cuenta con una guía electrónica de programación (EPG) para que la navegación por todas las posibles opciones de visualización.

La EPG proporciona información relativa a listados de programas, horas de inicio y fin, etc., para todos los servicios. Además, la EPG suele contener información detallada sobre los programas (la disponibilidad y el contenido de esta información varía según cada emisora).

Esta función sólo se puede utilizar si la información EPG proviene de empresas de radiodifusión. Debe ajustar el reloj en el menú Time antes de utilizar la función EPG.

La EPG muestra los detalles del programa durante 8 días.

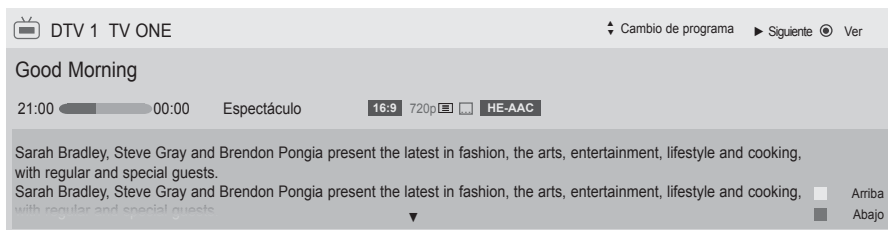

**INFO** Muestra información del programa actual

- Mostrado con un programa de TV o de TV digital.
- Se muestra en el programa de radio.
- Se muestra en el programa MHEG.
- Mostrado con un programa HE-AAC.
- Proporción de tamaño del canal
- Proporción de tamaño del canal
- El programa transmitido con el icono puede que no se muestra en la salida del monitor, dependiendo de la información del programa.
- Se muestra en el programa de teletexto.
- Se muestra en el programa de subtítulos.
- Se muestra en el programa scramble.
- Se visualiza con un programa Dolby Digital.
- Mostrado con un programa Dolby Digital PLUS.

576i/p, 720p, 1080i/p : Resolución del canal

Muestra información del siguiente programa.

Muestra otra información del programa.

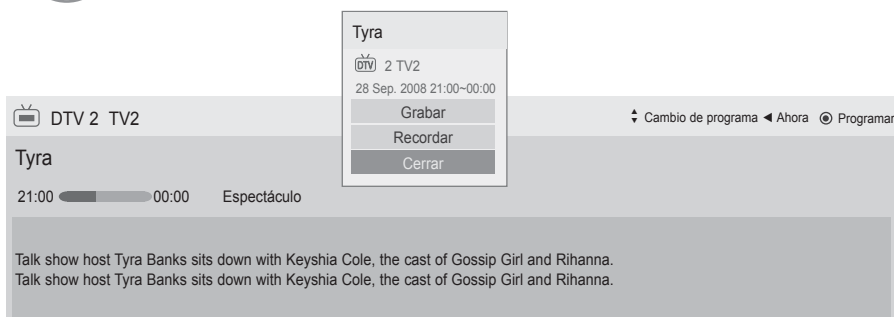

Aparece una ventana emergente con los ajustes de grabación/recordatorio.

Seleccione el modo Grabación del temporizador/Ajuste de recordatorio.

## Encendido/apagado de EPG



Activa o desactiva EPG.

## Seleccione un programa



Seleccione el programa deseado.

## Función de botones en el modo de guía NOW/NEXT

Puede ver la emisión de un programa de televisión y uno programado a continuación.



Cambia el modo EPG.



Entre en el modo Manual Timer (Temporizador manual).



Entre en el modo Schedule List (Lista programada).

Cuando esté seleccionado "Now" (Ahora), se moverá al programa seleccionado y EPG desaparecerá.



Cuando esté seleccionado "Next" (Siguiente), aparecerá una ventana emergente de reserva.



Selecciona el programa NOW (Ahora) o NEXT (A continuación).



Selecciona el programa de emisión.



Sube/baja página.

Guía de programación

That '70s show 25 Nov. 2008 10:05

DTV 1 YLE TV1 25 Nov. 2008 09:45-10:15

	TODO	AHORA	SIGUIENTE
DTV 1	YLE TV1	That '70s show	Keno
DTV 2	YLE TV2	Your World Today	World Business
DTV 4	TV..	Legenen om Den...	Fantomen
DTV 5	YLE FST	Naturtimmen	Kriiskit
DTV 6	CNN	Lyssna	ABC
DTV 8	YLE24	Glamour	Tänään otsikoissa

FAV Favorito    INFO Información    Ver/Programar    TV/RAD RADIO

Modo    Programación    Lista de programación



o



o



Desactiva la EPG.



Seleccione el programa DTV o RADIO.



Activa o desactiva la información detallada.

# EPG (GUÍA ELECTRÓNICA DE PROGRAMACIÓN) (SÓLO EN MODO DIGITAL)

## Función de botones en el modo de guía 8 Días



Cambia el modo EPG.



Entra en el modo de configuración de fecha.



Entre en el modo Manual Timer (Temporizador manual).



Entre en el modo Schedule List (Lista de programación).

Cuando esté seleccionado "Programa de emisión actual", se moverá al programa seleccionado y EPG desaparecerá.



Cuando esté seleccionado "Programa de emisión futura", aparecerá una ventana emergente de reserva.



Seleccione el programa.



Selecciona el programa de emisión.



Sube/baja página.



Desactiva la EPG.









Seleccione el programa DTV o RADIO.







Activa o desactiva la información detallada.

## Función de botones en el modo de cambio de fecha

-  o  o  desactiva el modo de configuración de fecha.
-  Cambia a la fecha seleccionada.
-  selecciona una fecha.
-  o  desactiva la EPG.



## Función de botones del cuadro de descripción ampliada

-  Activa o desactiva la información detallada.
-  Sube/baja texto.
-  Seleccione el modo Grabación del temporizador/Ajuste de recordatorio.
-  o  Desactiva la EPG.

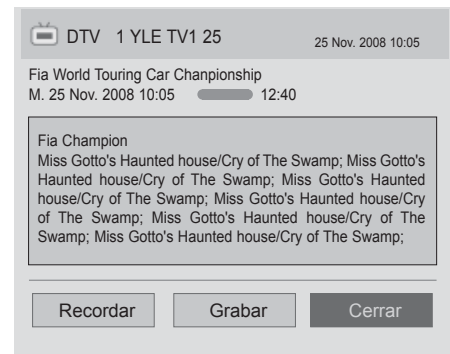

# EPG (GUÍA ELECTRÓNICA DE PROGRAMACIÓN) (SÓLO EN MODO DIGITAL)

## Función de botones en el modo de configuración de grabación/ recordatorio

Configure una hora de inicio o de fin y configure un recordatorio solamente para la hora de inicio, con la hora de fin sombreada.

Esta función sólo está disponible cuando el equipo de grabación que utiliza señalización de grabación (clavija 8) haya sido conectado al terminal TV-OUT(AV1) mediante un cable SCART.

La función de grabación sólo está activa en el modo digital y no en el modo analógico.



Desactive el modo Manual Timer (Temporizador manual).



Seleccione Recordatorio o la función de recordatorio.



Seleccione Type (Tipo), Start Time (Hora de inicio), End time (Hora de finalización) o Programme (Programa).



AMARILLO cambia al modo de guía.



AZUL Cambie al modo Schedule List (Lista programada).





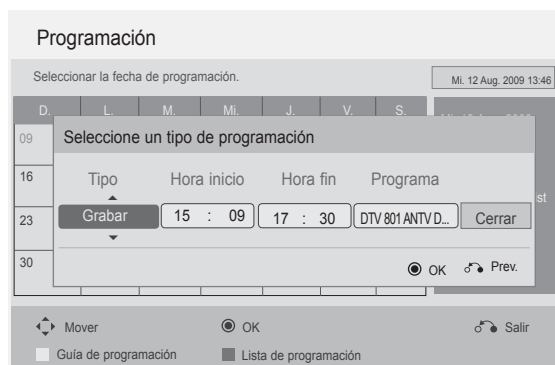



OK guarda el temporizador/recordatorio.



## Función del botón en el modo de lista programada.

Si ha creado una lista de programación, se mostrará la planificación a la hora configurada incluso si está viendo un programa diferente en ese momento.

El elemento que se encuentra en proceso de grabación no se puede editar ni borrar.

-  **AMARILLO** Cambie al modo Manual Timer (Temporizador manual).
-  **AZUL** o  cambia al modo de guía.
-  Desconecte Schedule List (Lista programada).
-  Seleccione la opción que desee (Modify/ Eliminar/Borrar todo).
-  Seleccione el programa.
-  Sube/baja página.



# CONTROL DE LA IMAGENA

## CONTROL DEL TAMAÑO (RELACIÓN DE ASPECTO) DE LA IMAGEN

Puede ver la pantalla en diversos formatos de imagen; 16:9, Sólo escaneo, Original, Ancho completo, 4:3, 14:9, Zoom y Zoom cine.

Si se deja una imagen fija demasiado tiempo en pantalla, ésta podría quedar impresa y permanecer visible.

Puede ajustar la proporción de ampliación con los botones ^ v .

La opción funciona con la señal siguiente.



1 Seleccione **Formato**.

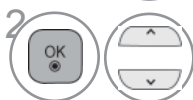

2 Seleccione el formato de imagen deseado.

- Puede ajustar Formato en el menú IMAGEN.
- Para ajustar el zoom, seleccione 14:9, Zoom y Zoom cine en el menú Ratio. Tras realizar el ajuste del zoom, la pantalla volverá al menú Rápido.

### • 16:9

Al realizar la selección podrá ajustar la imagen horizontalmente, con proporciones lineales, para ocupar toda la pantalla (útil para ver DVD con formato 4:3).



### • Original

Cuando el TV recibe la señal de pantalla panorámica, cambiará automáticamente al formato de imagen que deba enviarse.



### • Sólo escaneo

Esta opción le permitirá ver una imagen de alta resolución de la mejor calidad sin que se pierda la imagen original.

Nota: Si hay ruido en la imagen original, podrá ver dicho ruido en el borde.



### • Ancho completo

Cuando la TV reciba la señal de pantalla panorámica, le conducirá para ajustar la imagen vertical y horizontalmente, en proporción lineal, para ajustarla a la pantalla. Los formatos de vídeo 4:3 y 14:9 son compatibles con el ancho completo sin distorsión a través de la entrada DTV.



• **4:3**

Al realizar la selección podrá ver imágenes con una relación de aspecto original 4:3.



• **14:9**

Usted podrá disfrutar el formato imagen 14:9 o de cualquier programa de TV a través del modo 14:9. La pantalla 14:9 se visualizará igual que la 4:3, aunque se moverá hacia arriba y abajo.

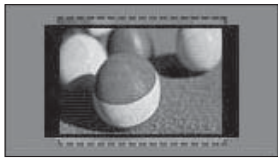

• **Zoom**

Al realizar la selección podrá ver la imagen sin ninguna alternancia y ocupando toda la pantalla. Sin embargo, las secciones inferior y superior de la imagen aparecerán cortadas.

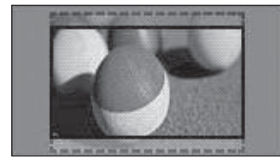

• **Zoom cine**

Seleccione Cinema Zoom (Zoom de cine) cuando desee ampliar la imagen con la proporción correcta.

Nota: Al ampliar o reducir la imagen, podría distorsionarse.

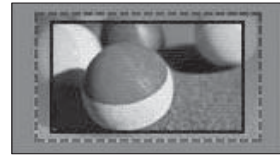

Botón ◀ o ▶: Ajusta la proporción de ampliación del zoom de cine. El rango de ajuste es de 1~16.

Botón ▼ o ▲: Mueve la pantalla.

! **NOTA**

- ▶ Sólo puede seleccionar los formatos de 4:3, 16:9 (Panorámico), 14:9, Zoom / Cinema Zoom in Component.
- ▶ Sólo puede seleccionar los formatos de 4:3, Original, 16:9 (Panorámico), 14:9, Zoom / Cinema Zoom in Modo HDMI.
- ▶ Los formatos 4:3, 16:9 (Panorámico) sólo pueden seleccionarse en el modo RGB/DVI y HDMI-PC.
- ▶ En el modo DTV/HDMI/Componente (más de 720p), sólo está disponible la opción de barrido Sólo esca-neo.
- ▶ En el modo Analógico/DTV/AV/Scart, está disponible la visualización en pantalla ancha.

# CONTROL DE LA IMAGENA

## ASISTENTE DE IMAGEN

Esta función le permite ajustar la calidad de la imagen original.

Utilice esta opción para calibrar la calidad de pantalla ajustando el nivel de blanco y negro, etc...

Los usuarios normales pueden calibrar la calidad de la pantalla siguiendo fácilmente cada fase.

Cuando ajuste la imagen a Bajo recomendada, o Alto, podrá ver el cambio como en el ejemplo.

En los modos RGB-PC/HDMI-PC/DVI-PC no pueden aplicarse los cambios de Color, Matiz y Nitidez H/Nitidez V.

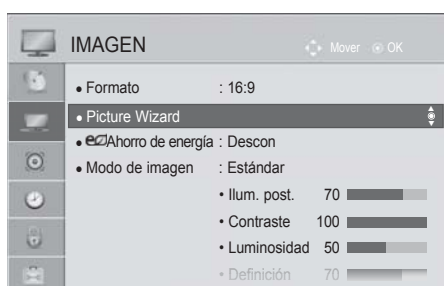

1 Seleccione **IMAGEN**.



2 Seleccione Picture Wizard (Asistente de imagen).



Ajuste el **Estándar**(Nivel de oscuridad , Nivel de blanco, Tinte, Color, Nitidez horizontal, Nitidez vertical, Ilum. post.) o **Preferido**(Nivel de oscuridad , Nivel de blanco, Tinte, Color, Definición, Contraste Dinámico, Temp color, Ilum. post.).

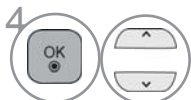

4 Seleccione la fuente de entrada a la que aplicar la configuración.



- Si detiene la configuración antes de la fase final, los cambios no se aplicarán
- El valor de ajuste se guardará como Para expertos1.
- Una vez que el asistente de imagen configure la calidad de imagen, la función de ahorro de energía se desactivará.
- Si se modifica el ajuste de calidad de la imagen de **Para expertos1** utilice **Reajuste imagen** antes de iniciar **Picture Wizard** para restablecer el ajuste de calidad de la imagen.
- **Estándar** : modo para configurar la calidad de imagen estándar.
- **Preferido** : modo para configurar la calidad de imagen preferida por el usuario en lugar de la imagen estándar.

- Pulse el botón MENU/EXIT (MENÚ/SALIR) para volver a la visualización normal de la TV.
- Pulse el botón BACK (ATRÁS) para volver a la pantalla del menú anterior.

# eAHORRO DE ENERGÍA

Reduce el consumo de energía de la TV.

La configuración predeterminada de fábrica se adapta a un nivel correcto de visualización en casa. Puede aumentar el brillo de la pantalla ajustando el Nivel de ahorro de energía o configurando el Modo de imagen.

Al ajustar la opción Energy Saving (Ahorro de energía) en el modo MHEG. La función de ahorro de energía se aplicará tras completar el MHEG.

Seleccionar “Quitar imagen” mientras sintoniza una emisora de radio reducirá el consumo de energía.

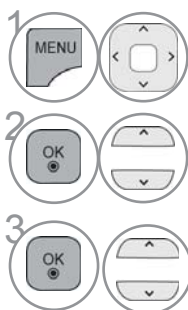
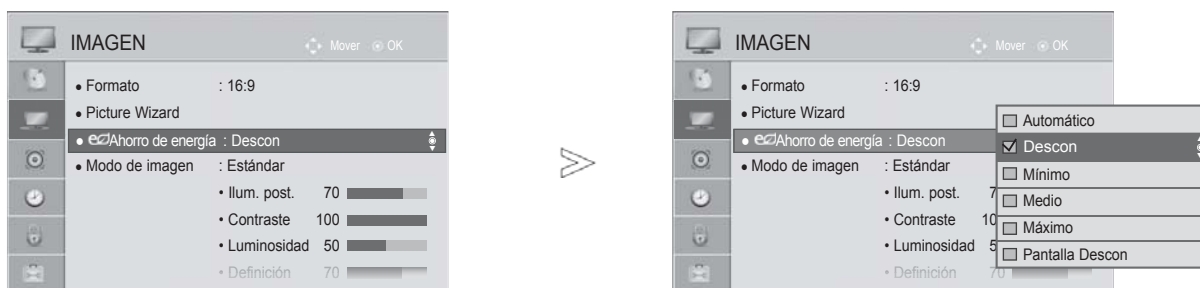

1 Seleccione **IMAGEN**.

2 Seleccione **e Ahorro de energía**.

3 Seleccione Automático, (Sólo 332/42/46/52/60LD5\*\*\*, 32LE3\*\*\*, 32/37/42LE4\*\*\*, 32/37/42/47/55LE5\*\*\*), **Descon, Mínimo, Medio, Máximo o Quitar imagen**.

- Pulse el botón MENU/EXIT (MENÚ/SALIR) para volver a la visualización normal de la TV.
- Pulse el botón BACK (ATRÁS) para volver a la pantalla del menú anterior.

- Cuando seleccione Desactivar pantalla, la pantalla se apagará en 3 segundos y se iniciará la función Desactivar pantalla.
- Si ajusta la opción de “Ahorro de energía-Automático, Máximo”, la función Ilum. post. no funcionará.
- También puede ajustar esta función seleccionando el botón Ahorro de energía del control remoto.
- Al seleccionar Automático, la función Ilum. post. se ajustará automáticamente a través de un sensor inteligente según las condiciones del entorno cuando la TV incluya un sensor inteligente. (Sólo 32/42/46/52/60LD5\*\*\*, 32LE3\*\*\*, 32/37/42LE4\*\*\*, 32/37/42/47/55LE5\*\*\*).

# CONTROL DE LA IMAGENA

## CONFIGURACIÓN DE PRESINTONÍA DE IMÁGENES

### Modo de imagen – Presintonía de imágenes

- Vivos** Refuerza el contraste, el brillo, el color y la nitidez para obtener una imagen más vívida.
- Estándar** El estado más normal de la pantalla.
- Cine** Optimiza el video para ver películas.
- Deportes** Optimiza el video para ver eventos deportivos.
- Juego** Optimiza el vídeo para videojuegos.

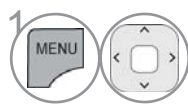
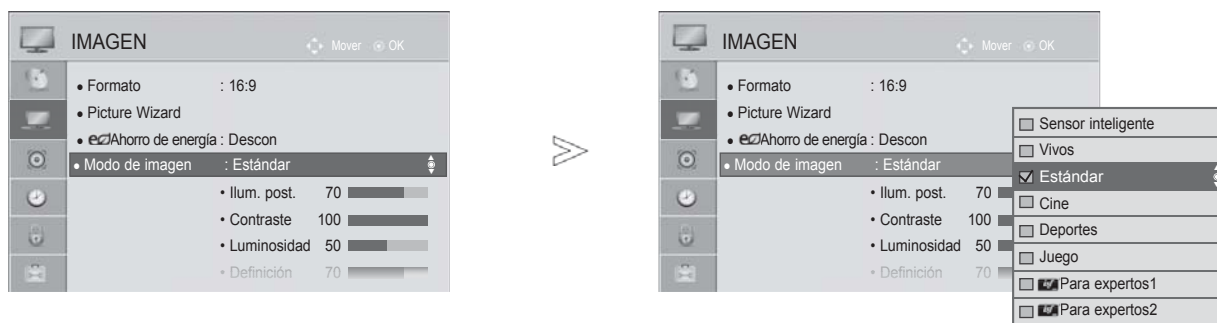

1 Seleccione **IMAGEN**.



2 Seleccione **Modo de imagen**.



3 Seleccione Sensor inteligente(Sólo 32/42/46/52/60LD5\*\*\*, 32LE3\*\*\*, 32/37/42LE4\*\*\*, 32/37/42/47/55LE5\*\*\*), **Vivos, Estándar, Natural, Cine, Deportes o Juego**.

- Pulse el botón MENU/EXIT (MENÚ/SALIR) para volver a la visualización normal de la TV.
- Pulse el botón BACK (ATRÁS) para volver a la pantalla del menú anterior.

- La opción Modo de imagen ajusta el TV para obtener la mejor imagen posible. Seleccione el valor predefinido en el menú Modo de imagen según la categoría del programa.
- Cuando el sensor inteligente está activado, la imagen más idónea se ajustará de forma automática según las condiciones del entorno.
- Puede ajustar el modo Imagen en el Q. Menu.
- Sensor Inteligente : Ajusta la imagen según las condiciones circundantes.

# MANUAL PICTURE ADJUSTMENT

## Opción Modo de imagen - Usuario

### Ilum. post.

Permite controlar el brillo de la pantalla, al ajustar el brillo del panel LCD.

Es recomendable ajustar la iluminación de fondo al configurar el brillo del equipo.

### Contraste

Ajusta el nivel de señal entre el blanco y el negro de la imagen. Puede usar la opción de Contrast (Contraste) cuando la parte brillante de la imagen se sature.

### Luminosidad

Ajusta el nivel base de la señal de la imagen.

### Definición

Ajusta el nivel de nitidez en los extremos entre áreas iluminadas y oscuras de la imagen. Cuando menor sea el nivel, más suave será la imagen.

### Color

Ajusta la intensidad de todos los colores.

### Matiz

Ajusta el balance entre los niveles de rojo y verde.

### Temp color

Ajustando hacia la izquierda, la imagen adquirirá tonos más rojizos y, ajustando hacia la derecha, la imagen adquirirá tonos más azulados.

It is not available to use this function in "Intelligent Sensor". (Sólo 32/42/46/52/60LD5\*\*\*, 32LE3\*\*\*, 32/37/42LE4\*\*\*, 32/37/42/47/55LE5\*\*\*).



1 Seleccione **IMAGEN**.



2 Seleccione **Modo de imagen**.



3 Seleccione **Vivid, Estándar, Cine, Deportes** or **Juego**.



4 Seleccione **Ilum. post., Contraste, Luminosidad, Definición, Color, Matiz** or **Colour Temp.**.



5 Realice los ajustes apropiados.

### • Benefits of using Ilum. post.

- The electricity consumption is reduced by up to 60 %.
- The black brightness is reduced. (As the black has greater depth, you can enjoy a better quality definition.)
- You can adjust brightness with maintaining original signal resolution.

- Pulse el botón MENU/EXIT (MENÚ/SALIR) para volver a la visualización normal de la TV.
- Pulse el botón BACK (ATRÁS) para volver a la pantalla del menú anterior.

### ! NOTA

- ▶ No es posible ajustar de forma personalizada el color, la definición y el matiz en el modo RGB-PC/ HDMI-PC.
- ▶ Cuando se selecciona la opción Para expertos 1/2 puede seleccionar las opciones de Ilum. post., Contraste, Luminosidad, **H Definición**, **V Definición**, **Color** o **Matiz**.

# CONTROL DE LA IMAGEN

## TECNOLOGÍA DE MEJORA DE IMAGEN

Puede calibrar la pantalla para todos los modos de imagen o configurar el valor de video para una pantalla especial.

Puede configurar el valor de vídeo de forma diferente para las diferentes entradas.

Para restaurar la configuración predeterminada de fábrica tras introducir ajustes en los modos de vídeos, ejecute la función “Reajuste imagen” de cada modo de imagen.

La imagen visualizada puede diferir de su televisor.

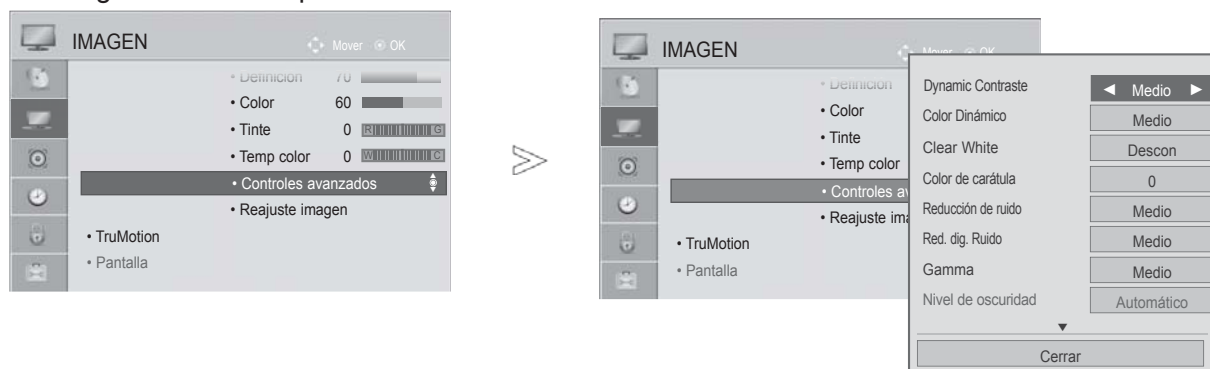

1 Seleccione **IMAGEN**.

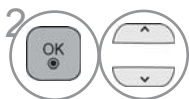

2 Seleccione **Controles avanzados**.



Selección de la Fuente deseada.:

**Contraste Dinámico, Color Dinámico, Clear White, Color de carátula, Reducción de ruido, Red. dig. Ruido, Gamma, Nivel de oscuridad, Vista Relajada, Cine real, Rango de color o xvYCC.** (véase la página 100 a 101)



4 Realice los ajustes apropiados.









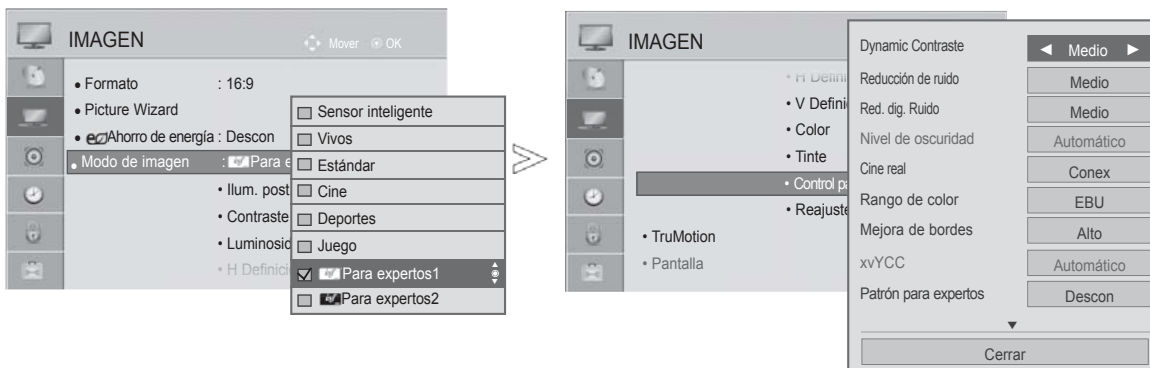





- Pulse el botón MENU/EXIT (MENÚ/SALIR) para volver a la visualización normal de la TV.
- Pulse el botón BACK (ATRÁS) para volver a la pantalla del menú anterior.

# Control experto de imagen

Al diferenciar categorías, Para expertos1 y Para expertos2 ofrecen más categorías que los usuarios pueden utilizar según sus preferencias, logrando imágenes de calidad óptima. También puede utilizarse para ayudar a los profesionales a optimizar el rendimiento de la TV usando vídeos específicos.

La imagen visualizada puede diferir de su televisor.



- 1   Seleccione **IMAGEN**.
- 2   Seleccione **Modo de imagen**.
- 3   Seleccione  **Para expertos1** o  **Para expertos2**.
- 4   Seleccione **Control para expertos**.
- 5   Selección de la Fuente deseada.
- 6   Realice los ajustes apropiados.

- Pulse el botón MENU/EXIT (MENÚ/SALIR) para volver a la visualización normal de la TV.
- Pulse el botón BACK (ATRÁS) para volver a la pantalla del menú anterior.

# CONTROL DE LA IMAGENA

\*Esta función no está disponible en todos los modelos.

Contraste Dinámico (Off/Bajo/Medio/Alta)	<ul style="list-style-type: none"> <li>■ Ajusta el contraste para mantenerlo al mejor nivel dependiendo del brillo de la pantalla. La imagen se mejora potenciando las partes brillantes y las oscuras.</li> </ul>
Color Dinámico (Descon/Bajo/Alta )	<ul style="list-style-type: none"> <li>■ Ajusta los colores de pantalla para que parezcan más vívidos, ricos y limpios. Esta función mejora el tono, la saturación y la iluminación para que el rojo, azul, verde y el blanco parezcan más vívidos.</li> </ul>
Color de carátula (-5 to 5)	<ul style="list-style-type: none"> <li>■ Ajusta el color de carátula de la imagen para que el usuario pueda configurar su color favorito.</li> </ul>
Reducción de ruido (Descon/Bajo/Medio/Alta/Automático (Sólo en modo analógico))	<ul style="list-style-type: none"> <li>■ Reduce el ruido de pantalla sin comprometer la calidad del vídeo.</li> </ul>
Red. dig. Ruido (Bajo/Medio/Alta/Descon)	<ul style="list-style-type: none"> <li>■ Reduce el ruido referente al vídeo comprimido MPEG.</li> </ul>
Gamma (Controles avanzados: Bajo/Medio/Alta Control para expertos: 1.9/2.2/2.4 )	<p>Puede ajustar el brillo de la zona oscura y el área de gris intermedio de la imagen.</p> <ul style="list-style-type: none"> <li>• <b>Bajo/1.9</b> : Aclara las áreas oscuras y medias de la imagen.</li> <li>• <b>Medio/2.2</b> : Muestra los niveles de imagen original.</li> <li>• <b>Alta/2.4</b>: Oscurece las áreas oscuras y medias de la imagen.</li> </ul>
Nivel de oscuridad (Bajo/Alta/Automático)	<ul style="list-style-type: none"> <li>• Bajo :La imagen en pantalla aparecerá más oscura.</li> <li>• Alto: ELa imagen en pantalla aparecerá más clara.</li> <li>• Automático : configura automáticamente el nivel de oscuridad de la pantalla en Alto o Bajo según el nivel de la señal de entrada.</li> <li>■ Configura el nivel de negro de la pantalla a un nivel adecuado.</li> <li>■ Esta función permite seleccionar las opciones de “Bajo” o “Alto” en el modo siguiente: AV(NTSC-M), HDMI o Componente. En caso contrario, la opción “Nivel de oscuridad” se configura como “Automático”.</li> </ul>
Clear White (Descon/Bajo/Alta)	<ul style="list-style-type: none"> <li>■ Da más luminosidad y aclara las áreas blancas de la pantalla.</li> </ul>
Vista Relajada (Bajo/Alta/Descon)	<p>* Esta característica no se incluye en todos los modelos.</p> <ul style="list-style-type: none"> <li>■ Ajusta la luminosidad de la pantalla automáticamente al nivel más recomendable para la vista si la pantalla está demasiado clara.</li> <li>■ Esta función se desactiva en el modo “Modo de imagen-Vivos, Cine, Para expertos1, Para expertos2, Sensor inteligente”(Sólo 32/42/46/52/60LD5***, 32LE3***, 32/37/42LE4***, 32/37/42/47/55LE5***)”.</li> </ul>
Cine real (Conex/Descon)	<ul style="list-style-type: none"> <li>■ Puede ver video como en el cine eliminando el efecto de parpadeo.</li> <li>■ Utilice esta función cuando vea contenido de películas originales.</li> <li>■ Esta función puede funcionar cuando TruMotion está desactivado.</li> </ul>





Rango de color (Controles avanzados: Ancho/Estándar)	<ul style="list-style-type: none"> <li>• Estándar : modo para utilizar el área de color original independientemente de las características de la pantalla.</li> <li>• Ancho: modo para utilizar el área de color máxima de la pantalla de la TV. <ul style="list-style-type: none"> <li>■ Maximiza la utilización del área de color que puede expresarse.</li> </ul> </li> </ul>
Rango de color (Control para expertos: EBU/SMPTE/BT709/ Ancho/ Estándar)	<ul style="list-style-type: none"> <li>• <b>Estándar</b>: modo para utilizar el área de color original independientemente de las características de la pantalla.</li> <li>• <b>Ancho</b>: modo para utilizar el área de color máxima de la pantalla de la TV.</li> <li>• <b>EBU</b>: modo para mostrar el área de color EBU.</li> <li>• <b>SMPTE</b>: modo para mostrar el área de color SMPTE.</li> <li>• <b>BT709</b>: modo para mostrar el área de color BT709.</li> </ul>
Mejora de bordes (Off/Bajo/Alta)	<ul style="list-style-type: none"> <li>■ Muestra los bordes de la imagen más claros y diferenciados..</li> <li>■ Esta función se puede utilizar en "Picture Mode-Expert".</li> </ul>
xvYCC (Automático/off/on)	<p>* Esta característica no se incluye en todos los modelos.</p> <ul style="list-style-type: none"> <li>■ Esta es la función para expresar unos colores más vívidos.</li> <li>■ Esta función se desactivará en el "Modo de imagen - Cine, Expert" (Modo de imagen – Cine, Experto) cuando la señal xvYCC entra por el canal HDMI.</li> </ul>
Patrón para expertos (Off/Pattern1/Pattern2)	<ul style="list-style-type: none"> <li>■ Patrón necesario para la comprobación de la imagen de la TV digital.</li> <li>■ Esta función se active en el modo "Modo de imagen - Expert" (Modo de imagen – Experto) cuando se visualice DTV.</li> </ul>
Filtro de Color (Off/Rojo/Verde/Azul)	<ul style="list-style-type: none"> <li>■ Esta función filtra los colores específicos del vídeo.</li> </ul> <p>Puede usar el filtro RGB para configurar la saturación de color y el tono con precisión.</p>
Temp color (Medio/Caliente/Frío)	<ul style="list-style-type: none"> <li>■ Esta es la función de ajuste del color general de la pantalla para adaptarla a su gusto. <ol style="list-style-type: none"> <li>• Método: 2 puntos <ul style="list-style-type: none"> <li>• Patrón: Interior, Exterior</li> <li>• Contraste Rojo/Verde/Azul, Brillo Rojo/Verde/Azul: El rango de ajuste es de -50 a +50.</li> </ul> </li> <li>• Método: IRE de 10 puntos <ul style="list-style-type: none"> <li>• Patrón: Interior / Exterior</li> <li>• IRE (Instituto de ingeniería de radio) es la unidad para mostrar el tamaño de la señal de vídeo y puede configurarse entre 10, 20, 30 a 100. Puede Ajustar los valores de Rojo, Verde o Azul según cada configuración.</li> <li>• Luminosidad: Esta función muestra el valor de luminosidad calculado para gamma 2.2. Puede introducir el valor de luminosidad que desee hasta 100 IRE, con el valor para gamma 2.2 mostrándose en la pantalla cada 10 pasos desde 10 IRE a 90 IRE.</li> </ul> </li> </ol> </li> <li>• Rojo/Verde/Azul: El rango de ajuste es de -50 a +50.</li> </ul>
Sistema de administración de color	<ul style="list-style-type: none"> <li>■ Al igual que la herramienta usada por los expertos para realizar ajustes usando los patrones de prueba, esta no tendrá efecto sobre los demás colores pero puede usarse para ajustar selectivamente las 6 áreas de color (Rojo/Verde/Azul/Cyan/Magenta/Amarillo). La diferencia de color puede no ser distinguible incluso cuando realice los ajustes para el video general.</li> <li>■ Ajusta los valores de Rojo/Verde/Azul/Amarillo/Cyan/Magenta. <ul style="list-style-type: none"> <li>• Color Rojo/Verde/Azul/Amarillo/Cyan/Magenta: El rango de ajuste es de -30 a +30.</li> <li>• Tono Rojo/Verde/Azul/Amarillo/Cyan/Magenta: El rango de ajuste es de -30 a +30.</li> </ul> </li> <li>■ Esta función está desactivada en el modo RGB-PC y HDMI (PC).</li> </ul>

# CONTROL DE LA IMAGENA

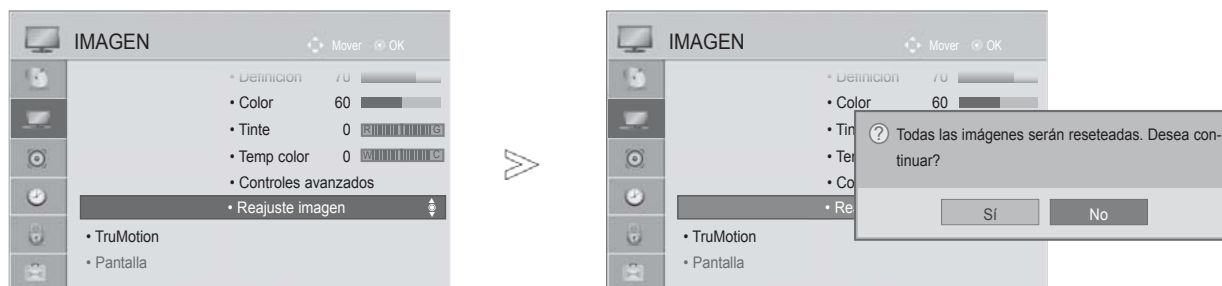
## RESTABLECIMIENTO DE IMAGEN

Los ajustes de los modos de imagen seleccionados retoman la configuración predeterminada de fábrica.



- 1   Seleccione **IMAGEN**.
- 2   Seleccione **Reajuste imagen**.
- 3   Seleccione **Sí**.
- 4  Inicializa el valor ajustado.

- Pulse el botón MENU/EXIT (MENÚ/SALIR) para volver a la visualización normal de la TV.
- Pulse el botón BACK (ATRÁS) para volver a la pantalla del menú anterior.

# TRUMOTION

(Sólo 32/42/46/52/60LD5\*\*\*, 32/37/42/47/55LE5\*\*\*)

se usa para obtener la mejor calidad de imagen sin desenfoco ni vibración en los movimientos cuando introduzca una imagen rápida o una fuente de película.

**Alto** : proporciona un movimiento de imagen más uniforme.

**Bajo** : proporciona un movimiento de imagen uniforme. Utilice este valor para uso estándar.

**Descon** : Apagar TruMotion Operation.

**Usuario** : El usuario puede ajustar por separado el nivel de **Judder** y **Blur** en **TruMotion** Operation.

- Judder : Ajusta el ruido de la pantalla.

- Blur : Ajusta la persistencia de imagen de la pantalla.





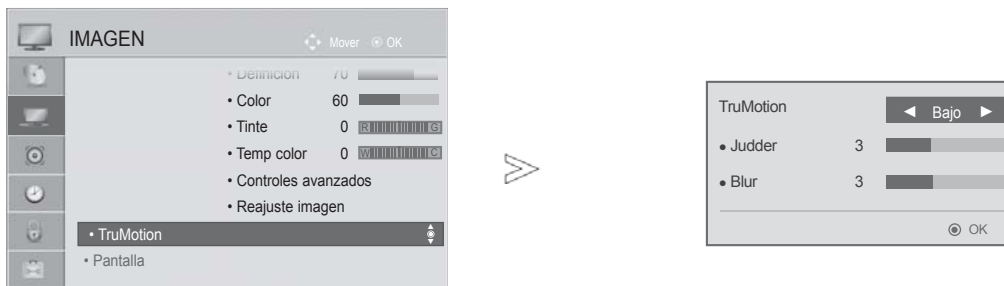

Esta característica está deshabilitada en modo RGB-PC, HDMI-PC.

Si activa la función "TruMotion", puede aparecer ruido en pantalla.

Si esto ocurriese, ajuste la función "TruMotion en "Descon".

Si selecciona "**Picture Mode-Game**"(Modo de imagen-Juego), ajuste "**TruMotion**" en "**Descon**".



-   Seleccione **IMAGEN**.
-   Seleccione **TruMotion**.
-   Seleccione **Low (Bajo)**, **High (Alto)**, **User (Usuario)**, **Off (Desactivado)**.
-  Realice los ajustes apropiados.

- Pulse el botón MENU/EXIT (MENÚ/SALIR) para volver a la visualización normal de la TV.
- Pulse el botón BACK (ATRÁS) para volver a la pantalla del menú anterior.

# CONTROL DE LA IMAGEN

## INDICADOR DE POTENCIA

Ajuste la luz del indicador de encendido/inactividad de la parte delantera de la TV.







### Luz de Standby

Determina si configurar el indicador luminoso de la parte frontal de la TV como Conex (Activada) o Descon (Desactivada) en el modo espera.

### Luz de encendido

Determina si configurar el indicador luminoso de la parte frontal de la TV como Conex (Activada) o Descon (Desactivada) al encender el equipo.

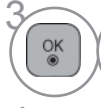

-   Seleccione **OPCIÓN**.
-   Seleccione **Indicador de encendido**.
-   Seleccione **Luz de Standby** o **Luz de encendido**.
-  Selección de la Fuente deseada.





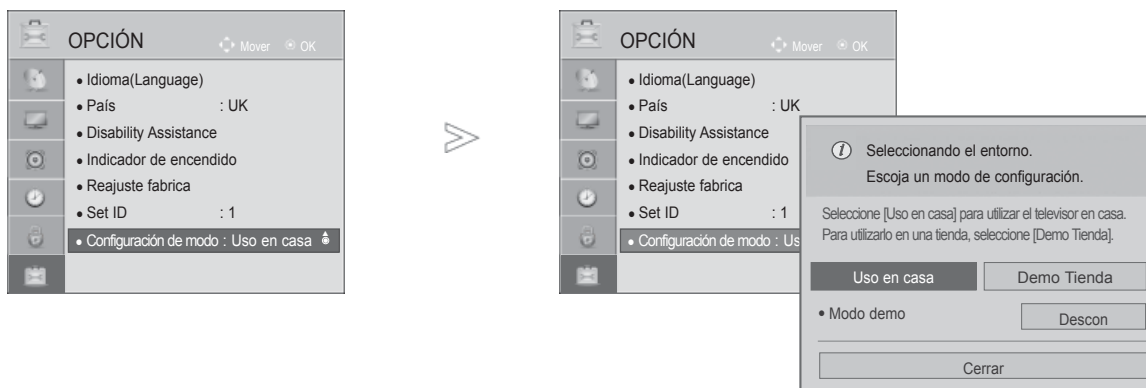

- Pulse el botón MENU/EXIT (MENÚ/SALIR) para volver a la visualización normal de la TV.
- Pulse el botón BACK (ATRÁS) para volver a la pantalla del menú anterior.

# CONFIGURACIÓN DE MODO

Recomendamos configurar la TV en el modo "Uso en casa" para obtener una mejor imagen en su entorno doméstico.

El modo "Demo Tienda" es una configuración óptima para su demostración en una tienda.



-   Seleccione **OPCIÓN**.
-   Seleccione **Configuración de modo**.
-   Seleccione Demo Tienda o Uso en casa.
-  Guardar.

- Pulse el botón MENU/EXIT (MENÚ/SALIR) para volver a la visualización normal de la TV.
- Pulse el botón BACK (ATRÁS) para volver a la pantalla del menú anterior.

# CONTROL DE LA IMAGEN

## MODO DEMO







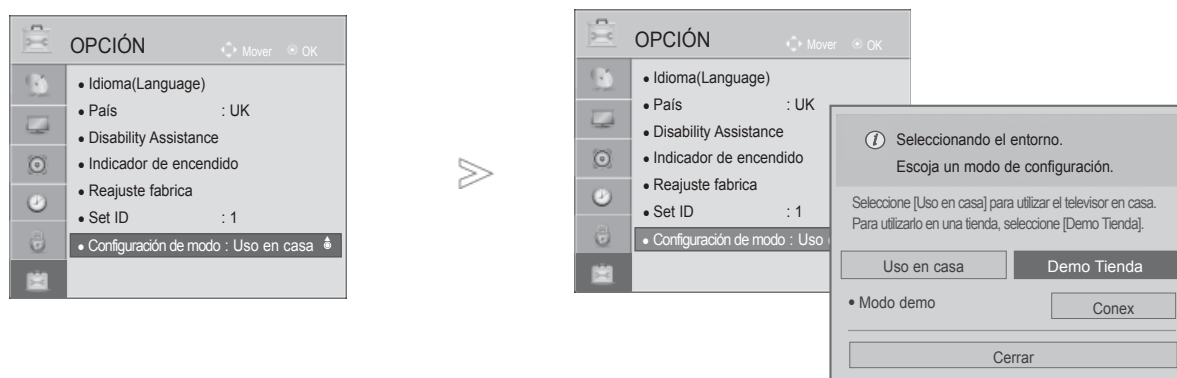

No es posible usar el Modo Demo en el modo Uso en casa.

En el modo Store (Tienda) el modo Demo se active automáticamente.

Una vez desactivado el modo Demo en el modo Store (Tienda), el modo Demo no funcionará y sólo se reiniciará la pantalla.

La pantalla se reiniciará automáticamente tras 5 minutos en el modo Demo.



-   Seleccione **OPCIÓN**.
-   Seleccione **Configuración de modo**.
-   Seleccione **Modo Demo**.
-   Seleccione **Conex**.
-  Ir a la pantalla de menú anterior.  
Si desea detener la demostración, pulse cualquier botón.  
(excepto el botón MUTE,  $\triangleleft$  + , -)

- Pulse el botón MENU/EXIT (MENÚ/SALIR) para volver a la visualización normal de la TV.
- Pulse el botón BACK (ATRÁS) para volver a la pantalla del menú anterior.

# CONTROL DE SONIDO E IDIOMA

## AUTO VOLUME LEVELER

Con la opción **Volumen auto** se mantiene automáticamente un nivel de volumen constante, incluso si cambia de canal.

Dado que cada emisora tiene sus propias condiciones de señal, puede ser necesario ajustar el volumen cada vez que se cambia de canal. Esta función permite a los usuarios disfrutar de un volumen estable haciendo ajustes automáticos para cada programa.

Si el volumen de sonido no es el que desea, es recomendable usar un sistema de cine en casa o un amplificador para adaptarlo a diferentes entornos de usuario.

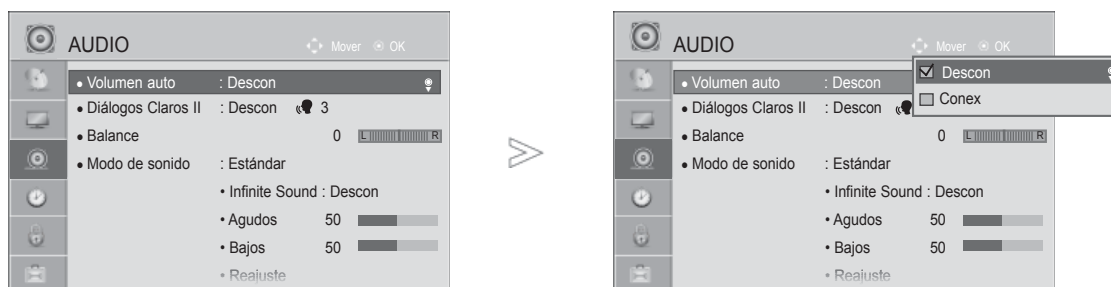

- 1   Seleccione **AUDIO**.
- 2   Seleccione **Volumen auto**.
- 3   Seleccione **Conex** o **Descon**.

- Pulse el botón MENU/EXIT (MENÚ/SALIR) para volver a la visualización normal de la TV.
- Pulse el botón BACK (ATRÁS) para volver a la pantalla del menú anterior.

# CONTROL DE SONIDO E IDIOMA

## CLARIDAD DE VOZ II

Diferencia entre distintos registros de la voz humana, lo que permite al usuario escuchar las voces con mayor claridad.

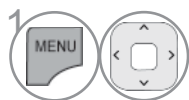

1 Seleccione **AUDIO**.



2 Seleccione **Diálogos Claros II**.



3 Seleccione **Conex** o **Descon**.

- Si selecciona "On" (Activado) en Clear Voice II (Voz clara II), la característica Infinite Sound (Sonido infinito) no funcionará.
- Seleccione los niveles entre "-6" y "+6".

### Ajuste de nivel de Clear Voice (Voz clara) al seleccionar **Conex** (Activado)



4 Seleccione el nivel.



5 Realice el ajuste deseado.

- Pulse el botón MENU/EXIT (MENÚ/SALIR) para volver a la visualización normal de la TV.
- Pulse el botón BACK (ATRÁS) para volver a la pantalla del menú anterior.

# CONFIGURACIÓN DE SONIDO PREDEFINIDO – MODO DE SONIDO

Puede seleccionar la configuración de sonido que prefiera; Estándar, Música, Cine, Deporte o Juego, también puede ajustar los valores de Agudos, Bajos.

La opción Modo de sonido (Modo de sonido) permite al usuario disfrutar del mejor sonido sin necesidad de ningún ajuste especial, ya que el TV configura las opciones de sonido adecuadas en función del contenido del programa.

Los ajustes Estándar, Música, Cine, Deportes y Juego están preestablecidos como valores de fábrica para obtener una calidad de sonido óptima.

- Estándar** Ofrece un sonido de calidad estándar.
- Música** Optimiza el sonido para escuchar música.
- Cine** Optimiza el sonido para ver películas.
- Deportes** Optimiza el sonido para ver eventos deportivos.
- Juego** Optimiza el sonido para videojuegos

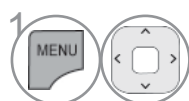

Seleccione **AUDIO**.



Seleccione **Modo de sonido**.



Seleccione Estándar, Música, Cine, Deportes o Juego.

- Puede ajustar el Modo de sonido en el Q. Menu.

- Pulse el botón MENU/EXIT (MENÚ/SALIR) para volver a la visualización normal de la TV.
- Pulse el botón BACK (ATRÁS) para volver a la pantalla del menú anterior.

# CONTROL DE SONIDO E IDIOMA

## AJUSTE DE CONFIGURACIÓN DE SONIDO – MODO USUARIO

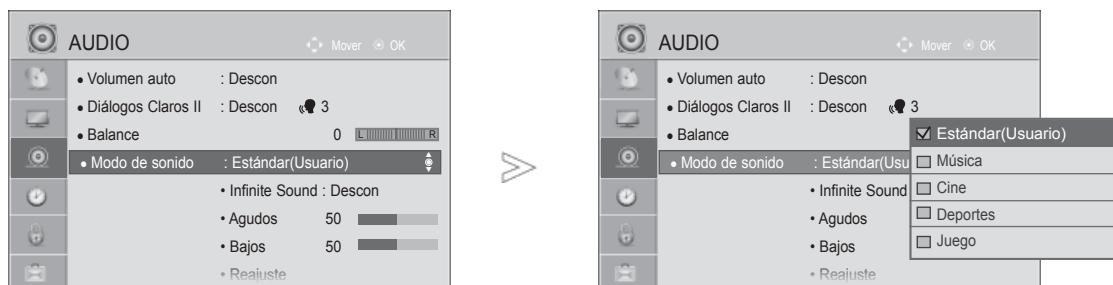

-   Seleccione **AUDIO**.
-   Seleccione **Modo de sonido**.
-   Seleccione Estándar, Música, Cine, Deportes o Juego.
-   Seleccione Agudos, Bajos.
-   Configure el nivel de sonido deseado.

- Pulse el botón MENU/EXIT (MENÚ/SALIR) para volver a la visualización normal de la TV.
- Pulse el botón BACK (ATRÁS) para volver a la pantalla del menú anterior.

## SONIDO INFINITO

Seleccione esta opción para un sonido realista.

-   Seleccione **AUDIO**.
-   Seleccione **Infinite Sound (Sonido infinito)**.
-   Seleccione **Conex o Descon**.

**Infinite Sound (Sonido infinito):** Sonido infinito es una tecnología de procesamiento del sonido patentada por LG cuya finalidad es ofrecer un sonido envolvente 5.1 e inmersivo a través de dos altavoces frontales.

- Pulse el botón MENU/EXIT (MENÚ/SALIR) para volver a la visualización normal de la TV.
- Pulse el botón BACK (ATRÁS) para volver a la pantalla del menú anterior.

# BALANCE

Puede ajustar el balance de sonido de los altavoces en los niveles que desee.

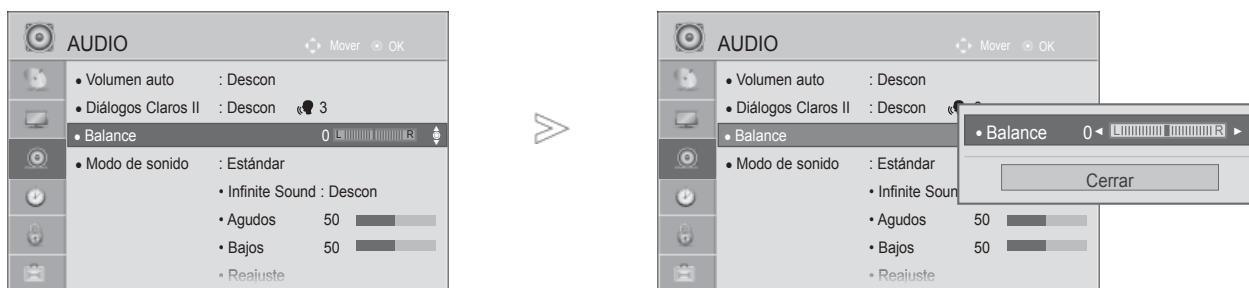

-   Seleccione **AUDIO**.
-   Seleccione **Balance**.
-   Realice el ajuste deseado.

- Pulse el botón MENU/EXIT (MENÚ/SALIR) para volver a la visualización normal de la TV.
- Pulse el botón BACK (ATRÁS) para volver a la pantalla del menú anterior.

# CONTROL DE SONIDO E IDIOMA

## ACTIVACIÓN Y DESACTIVACIÓN DE ALTAVOCES DE TV

Puede ajustar el estado del altavoz interno.

En AV, COMPONENT, RGB y HDMI1 con un cable HDMI a DVI, se puede oír el altavoz de la TV aunque no haya señal de vídeo.

Si desea utilizar un equipo estéreo de alta fidelidad externo, desactive los altavoces internos de la unidad.

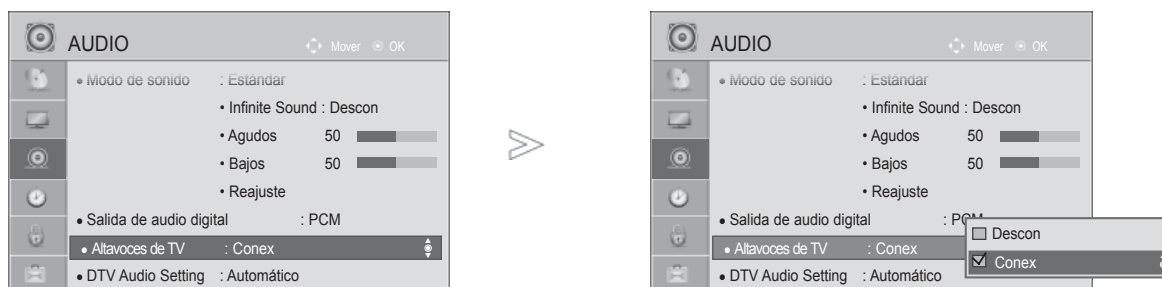

- 1   Seleccione **AUDIO**.
- 2   Seleccione **Altavoces de TV**.
- 3   Seleccione **Conex** o **Descon**.

- Pulse el botón MENU/EXIT (MENÚ/SALIR) para volver a la visualización normal de la TV.
- Pulse el botón BACK (ATRÁS) para volver a la pantalla del menú anterior.





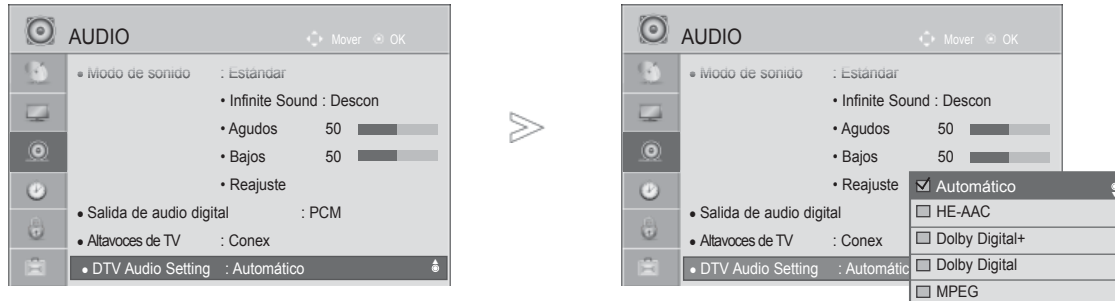

### ! NOTA

- ▶ Al apagar el altavoz de la TV mientras se está utilizando el sistema de cine en casa Simplink, la salida de sonido cambiará automáticamente al altavoz del sistema de cine en casa, pero cuando se encienda el altavoz, volverá al altavoz de la TV.
- ▶ Algunos menús de AUDIO quedarán deshabilitados cuando se desactive el Altavoz de TV(TV Speaker).

# CONFIGURACIÓN DE AUDIO DTV (SÓLO EN MODO DIGITAL)

Cuando existen varios tipos de audio diferentes en una señal de entrada, esta función le permite seleccionar el tipo de audio que desea.



- 1   Seleccione **AUDIO**.
- 2   Seleccione Ajustes de Audio TDT.
- 3   Seleccione Automático, HE-AAC, Dolby Digital + , Dolby Digital o MPEG.

- Pulse el botón MENU/EXIT (MENÚ/SALIR) para volver a la visualización normal de la TV.
- Pulse el botón BACK (ATRÁS) para volver a la pantalla del menú anterior.

- **Automático:** emite automáticamente en el orden **HE-AAC > Dolby Digital+ > Dolby Digital > MPEG**. (Excepto para Italia)  
**Automático:** emite automáticamente en el orden **HE-AAC > Dolby Digital+ > MPEG > Dolby Digital**. (Sólo Italia)
- **HE-AAC, Dolby Digital+, Dolby Digital, MPEG:** Permite a los usuarios seleccionar el tipo de audio que deseen.  
 Ej.) Si selecciona la opción MPEG, se emitirá siempre en MPEG.  
 Si no se admite MPEG, se configura otro tipo de audio.
- véase la página 120~121 (Selección de idioma de audio)

# CONTROL DE SONIDO E IDIOMA

## SELECCIÓN DE SALIDA DE AUDIO DIGITAL

Esta función permite seleccionar la salida de audio digital que prefiera.

Cuando esté disponible la opción de Dolby Digital, seleccionar Auto en el menú Digital Audio Out (Salida de audio digital) configurará la salida SPDIF (Interfaz digital de Sony Phillips) como Dolby Digital.

Si se selecciona Auto en el menú de salida de audio digital cuando la opción de Dolby Digital no está disponible, la salida SPDIF será PCM (Modulación de código de impuso).

Incluso si Dolby Digital y el idioma de audio se han ajustado en un canal con audio en formato Dolby Digital, sólo se reproducirá el formato Dolby Digital.

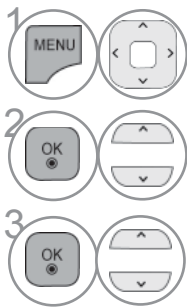

1 Seleccione **AUDIO**.

2 Seleccione **Salida de audio digital**.

3 Seleccione Automático o PCM.



Fabricado bajo licencia de Dolby Laboratories. Dolby y el símbolo de la doble D son marcas comerciales de Dolby Laboratories.

• Puede que en el modo HDMI, algunos reproductores de DVD no emitan el sonido SPDIF. En ese caso, configure la salida de audio digital de su reproductor de DVD en PCM. (En el modo HDMI, no se admite el modo Dolby Digital Plus).







Elemento	Entrada de audio	Salida de audio digital
Auto (Altavoz encendido)	MPEG Dolby Digital Dolby Digital Plus	PCM Dolby Digital Dolby Digital PCM
Auto (Altavoz apagado)	MPEG Dolby Digital Dolby Digital Plus	PCM Dolby Digital Dolby Digital Dolby Digital
PCM	Todos	PCM

- Pulse el botón MENU/EXIT (MENÚ/SALIR) para volver a la visualización normal de la TV.
- Pulse el botón BACK (ATRÁS) para volver a la pantalla del menú anterior.

# AUDIO RESET (RESTABLECIMIENTO DE AUDIO)

Los ajustes del modo de sonido seleccionado retoman la configuración predeterminada de fábrica.



- 1   Seleccione **AUDIO**.
- 2   Seleccione **Reajuste**
- 3   Seleccione **Sí**.
- 4  Initialize the adjusted value.

- Pulse el botón MENU/EXIT (MENÚ/SALIR) para volver a la visualización normal de la TV.
- Pulse el botón BACK (ATRÁS) para volver a la pantalla del menú anterior.

# CONTROL DE SONIDO E IDIOMA

## AUDIODESCRIPCIÓN (SÓLO EN MODO DIGITAL)





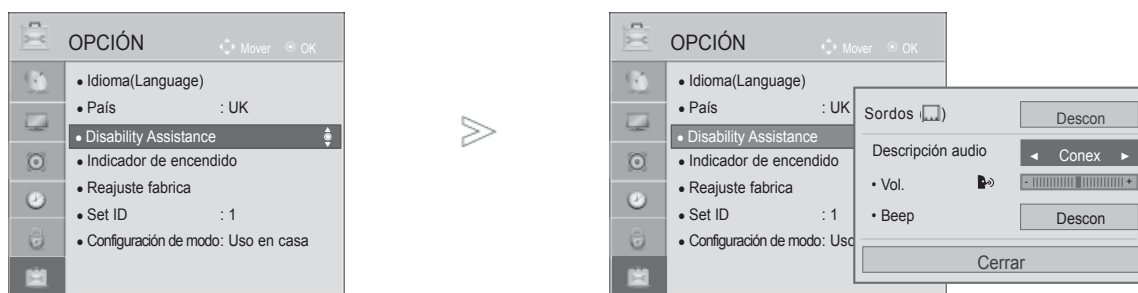

Esta función es para los invidentes y proporciona descripciones de audio de la situación actual de un programa de TV además del audio básico.

Cuando se ha seleccionado la opción Descripción audio Conex (Audio descripción activada), en los programas que incluyan audiodescripciones, se incluirá la descripción junto al audio básico.





**Volumen** Cambia el volumen de descripción de audio

**Bip** Emite un pitido cuando se selecciona un programa con la información de descripción de audio



- 1   Seleccione **OPCIÓN**.
- 2   Seleccione **Disability Assistance** (Asistencia deshabilitada).
- 3   Seleccione **Descripción audio**.

### Ajuste para volumen de audiodescripción al seleccionar Conex





- 4   Seleccione **Volume** (Volumen) o **Beep** (Bip).
- 5   Realice el ajuste deseado.

- Pulse el botón MENU/EXIT (MENÚ/SALIR) para volver a la visualización normal de la TV.
- Pulse el botón BACK (ATRÁS) para volver a la pantalla del menú anterior.



## RECEPCIÓN ESTÉREO/DUAL (SÓLO EN MODO ANALÓGICO)

Al seleccionar un programa, la información del sonido de la emisora aparece en el número del programa y en el nombre de la estación.

-   Seleccione **Audio** o **Idioma audio**.
-   Selecciona la salida de sonido.

Emisión	Información en Pantalla
Mono	MONO
Estéreo	STEREO
Dua	DUAL I, DUAL II, DUAL I+II

### ■ Selección de sonido mono

Si la señal estéreo es débil en la recepción, puede cambiar al modo "mono". En la recepción mono, el sonido se recibe con mayor claridad.

### ■ Selección de idioma emisiones dual

Si un programa se puede recibir en dos idiomas (idioma dual), podrá elegir entre: DUAL I, DUAL II o bien, DUAL I+II.

- DUAL I** Envía el idioma primario emitido a los altavoces.  
**DUAL II** Envía el idioma secundario emitido a los altavoces.  
**DUAL I+II** Envía el idioma a cada altavoz.

# CONTROL DE SONIDO E IDIOMA

## RECEPCIÓN NICAM (SÓLO EN MODO ANALÓGICO)

Si su unidad está equipada con un receptor para emisiones NICAM (Near Instantaneous Companding AudioMultiplex), la salida de sonido se puede elegir de acuerdo con el tipo de emisión recibida repetidamente:

La salida de sonido se puede seleccionar según el tipo de emisión recibida.

- 
- 1 Cuando se reciba NICAM mono, puede seleccionar NICAM MONO o FM MONO.
  - 2 Cuando se reciba NICAM estéreo is received, puede seleccionar NICAM STEREO o FM MONO. Si la señal estéreo es débil, cambie a FM mono.
  - 3 Cuando se reciba NICAM dual, puede seleccionar NICAM DUAL I, NICAM DUAL II o NICAM DUAL I+II o FM MONO.
- 

## SELECCIÓN DE SALIDA DE SONIDO

En el modo AV, Component, RGB y HDMI podrá seleccionar el sonido de salida para los alta-voces izquierdo y derecho.

Seleccione la salida de sonido.

**L+R:** La señal audio de la entrada L se dirige al altavoz izquierdo y la señal de la entrada R se dirige al altavoz derecho.

**L+L:** La señal audio de la entrada L se dirige a los altavoces izquierdo y dere-

**R+R:** La señal audio de la entrada R se dirige a los altavoces izquierdo y derecho.

# IDIOMA DEL MENÚ DE VISUALIZACIÓN EN PANTALLA/ SELECCIÓN DE PAÍS

El menú de la guía de instalación aparece en la pantalla del televisor al encenderlo por primera vez.

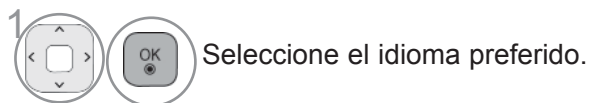

\* Si desea modificar la selección de idioma/país

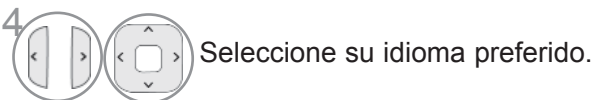
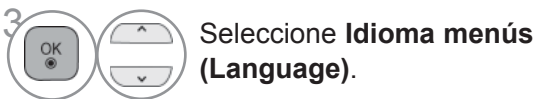
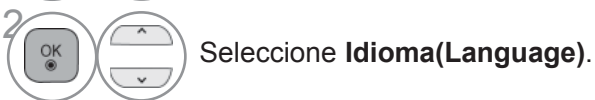
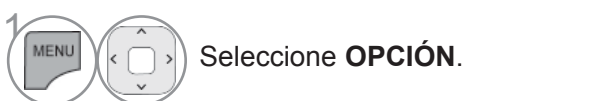

- Pulse el botón MENU/EXIT (MENÚ/SALIR) para volver a la visualización normal de la TV.
- Pulse el botón BACK (ATRÁS) para volver a la pantalla del menú anterior.

## ! NOTA

- ▶ Si no finaliza la configuración de la Installation Guide (Guía de instalación) pulsando BACK (ATRÁS) o si concluye el tiempo de la pantalla de visualización (OSD), el menú de instalación seguirá apareciendo hasta que complete la instalación mientras la TV esté encendida.
- ▶ Si selecciona el país equivocado, el teletexto podría no aparecer correctamente en pantalla, y experimentaría el mismo problema durante el funcionamiento del teletexto.
- ▶ La función CI (Interfaz común) puede no aplicarse según las condiciones de emisión cada país.
- ▶ Los botones de control de modo DTV pueden no funcionar dependiendo de la situación de emisión existente en cada país.
- ▶ En los países donde no hay una normativa aplicable a las emisiones digitales, algunas funciones del televisor digital puede que no funcionen según las circunstancias de la emisión digital.
- ▶ La configuración de país "UK" (GB) solamente debe activarse en Gran Bretaña.
- ▶ Si el ajuste de país se establece en "--", podrá disponer de los programas de emisión estándar digital terrestre de Europa, pero es posible que algunas opciones de DTV no funcionen correctamente.

# CONTROL DE SONIDO E IDIOMA

## SELECCIÓN DEL IDIOMA

La función de audio permite seleccionar el idioma preferido para el Audio.

Si los datos de audio en el idioma seleccionado no se retransmiten, se reproducirá el idioma predeterminado en el audio.

Utilice la función Subtítulos/Teletexto cuando se emitan dos o más idiomas de subtítulos/teletexto. Si los datos de los subtítulos/teletexto en el idioma seleccionado no se retransmiten, se reproducirá el idioma predeterminado en el subtítulo.

Si el idioma de audio, de los subtítulos o de texto elegido como principal no es compatible, podrá elegir otro idioma indicándolo en la segunda categoría.

En el modo digital, utilice la función de idioma del texto cuando se emitan dos o más idiomas de texto. Si no se emiten datos de teletexto en el idioma seleccionado, se mostrará la página de idioma de texto predeterminado.

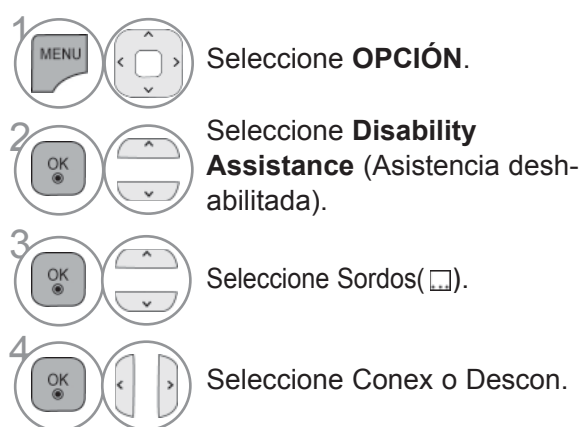
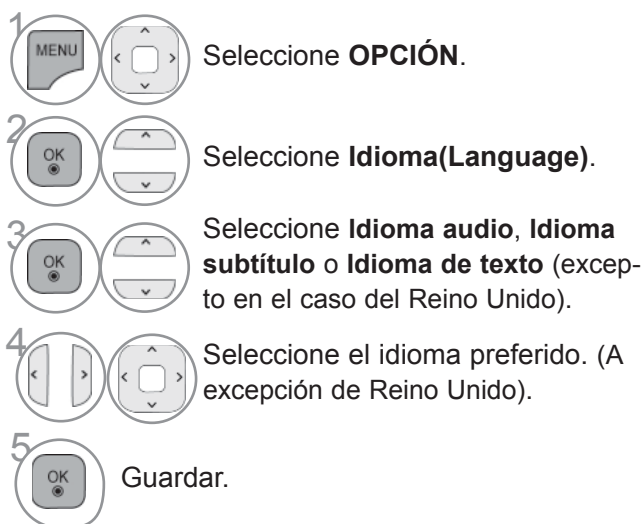

- Pulse el botón BACK (ATRÁS) para volver a la pantalla del menú anterior.

## &lt; Selección de idioma de audio &gt;

- ▶ Cuando sea posible emitir el audio en dos o más idiomas podrá seleccionar el idioma que prefiera.



1 Seleccione **Audio** o **Idioma audio**.



2 le permite seleccionar el idioma de audio.

## &lt; Selección de idioma de subtítulos &gt;

- ▶ Cuando en los subtítulos se transmiten dos o más idiomas, puede seleccionar el que prefiera pulsando el botón SUBTÍTULOS en el mando a distancia.
- ▶ Pulse el botón ^ v para seleccionar un idioma para los subtítulos.

- La opción de audio/subtítulos se puede visualizar de un modo más sencillo con 1, 2 ó 3 caracteres transmitidos por el proveedor del servicio.
- Cuando seleccione la opción adicional de Audio (Audio para las personas con "discapacidad visual/auditiva") podrá escuchar una parte del audio principal.

## Información OSD sobre el idioma de audio

Imagen	Estado
N.A	No disponible
MPEG	MPEG Audio
D	Dolby Digital Audio
	Audio para personas con "discapacidad visual"
ABC	Audio para personas con "discapacidad auditiva"
D+	Dolby Digital Plus Audio
HE-AAC	HE-AAC Audio

## Información OSD sobre el idioma de los subtítulos

Imagen	Estado
N.A	No disponible
TXT	Subtítulos de teletexto
ABC	Subtítulos para las personas "con problemas auditivos".

# CONFIGURACIÓN DE LA HORA

## CONFIGURACIÓN DEL RELOJ

El reloj se ajusta automáticamente al recibir una señal digital en el modo **Automático**. Puede ajustar manualmente el reloj en el modo **Manual**.

Usted tendrá que ajustar el tiempo correctamente antes de utilizar la función de conexión/desconexión de tiempo.

La fecha y hora del televisor se ajustan mediante la información de cambio horario basado en la zona horaria y en el GMT (Greenwich Mean Time) que se recibe a través de la señal de emisión y la hora se ajusta automáticamente mediante una señal digital.

Cuando modifique el ajuste del nombre de ciudad en **Zona hora**, podrá cambiar el tiempo de hora en hora.

El menú **Zona hora** se puede modificar en el modo Automático.



-   Seleccione **HORA**.
-   Seleccione **Reloj**.
-   Seleccione **Automático** o **Manual**.
-   Seleccione las opciones de año, mes, día, hora o Zona horaria.
-  Seleccione las opciones de año, mes, día, hora o Zona horaria.

Zona horaria
Magadan, Kamchatka
Vladivostok
Yakutsk
Irkutsk
Krasnoyarsk
Omsk
Ekaterimburgo
Moscú, Samara
Kaliningrado

Esta tabla es la tabla de la zona horaria de 9 áreas de Rusia. Cuando el usuario seleccione la zona horaria de su área, automáticamente se ajustará a la hora del área correspondiente.

Sin embargo, aunque el usuario seleccione su área, si la estación emisora no tiene en cuenta el desfase de la hora local, o si la información de la región no coincide, el usuario podrá seleccionar el desfase en la zona horaria para establecer la hora correcta.

- Pulse el botón MENU/EXIT (MENÚ/SALIR) para volver a la visualización normal de la TV.
- Pulse el botón BACK (ATRÁS) para volver a la pantalla del menú anterior.

# ACTIVACIÓN/DESACTIVACIÓN DEL TEMPORIZADOR

El temporizador de apagado automáticamente cambia el equipo al estado de standby después de que transcurra el tiempo programado.

Dos horas después de que el aparato se haya encendido mediante la función de hora de encendido, volverá automáticamente al modo de espera a menos que se haya pulsado un botón.

Una vez que se ha ajustado la hora de encendido y apagado, estas funciones se activan diariamente a la hora preajustada.

La función de desconexión de tiempo anula la función de conexión de tiempo si ambas funciones se activan al mismo tiempo.

El aparato deberá estar en el modo de espera para que se active el temporizador.

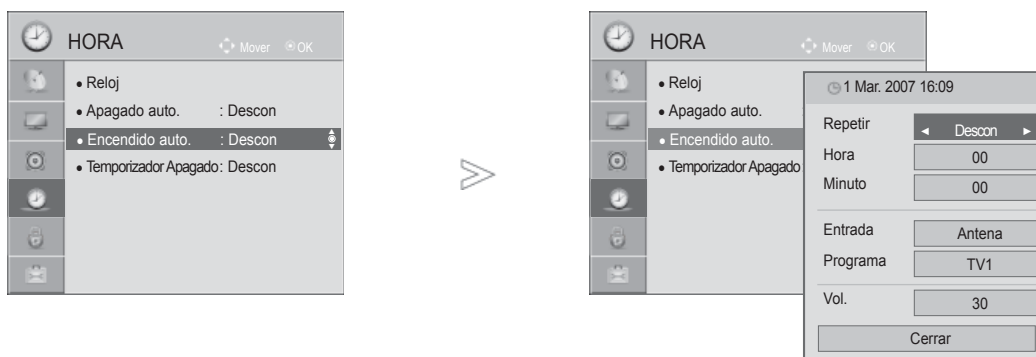

- 1 Seleccione HORA.
- 2 Seleccione Descon Time o Encendido auto.
- 3 Seleccione Repetir.
- 4 Repetir Descon, Una vez, Diario, L a V, L a S, S a D o D.
- 5 Configure la hora.
- 6 Configure los minutos.

- Para cancelar la función Apagado auto./ Encendido auto., seleccionar Descon.
- Sólo para la función A timer (temporizador desconexión)



- 1 Seleccione Entrada.
- 2 Seleccione la fuente de entrada.
- 3 Configure el programa.
- 4 Ajuste el nivel de volumen al encender el equipo.



- Pulse el botón MENU/EXIT (MENÚ/SALIR) para volver a la visualización normal de la TV.
- Pulse el botón BACK (ATRÁS) para volver a la pantalla del menú anterior.

# CONFIGURACIÓN DE LA HORA

## CONFIGURACIÓN DEL TEMPORIZADOR

Ya no es necesario que se acuerde de apagar el televisor antes de irse a dormir. El temporizador cambia automáticamente la unidad al modo de espera a la hora preseleccionada.

1   Seleccione Temporizador Apagado.

2   Seleccione Descon, 10, 20, 30, 60, 90, 120, 180 o 240 Min.

- Cuando desconecta el aparato, éste anula el tiempo preseleccionado.
- También puede ajustar Temporizador Apagado en el menú HORA.

# CONTROL PATERNO/CLASIFICACIÓN

## FIJAR CLAVE Y BLOQUEO SISTEMA

Si ya introdujo la contraseña, pulse '0', '0', '0', '0' en el mando a distancia.

Si se selecciona Francia como País, la contraseña no será '0', '0', '0', '0' sino '1', '2', '3', '4'.

Al seleccionar a Francia como País, la contraseña no se podrá configurar como '0', '0', '0', '0'.

Si se bloquea un canal, introduzca la contraseña para desbloquearla temporalmente.

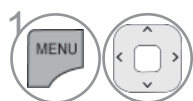
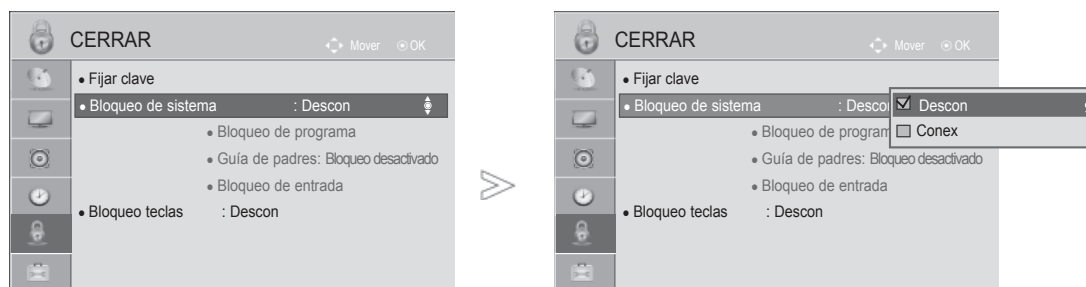

Seleccione CERRAR.

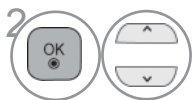

Seleccione Bloqueo de sistema.



Seleccione Conex.

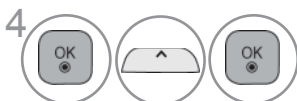

Configure la contraseña.



Introduzca una contraseña de 4 dígitos.

Asegúrese de recordar este número.

Vuelva a introducir su nueva contraseña para confirmarla.

• Si olvida la contraseña, pulse '0', '3', '2', '5' en el mando a distancia.

- Pulse el botón MENU/EXIT (MENÚ/SALIR) para volver a la visualización normal de la TV.
- Pulse el botón BACK (ATRÁS) para volver a la pantalla del menú anterior.

# CONTROL PATERNO/CLASIFICACIÓN

## BLOQUEO DE PROGRAMA (PROGRAMA DE BLOQUEO)

Bloquea cualquier programa que no quiera ver o que no quiera que vean los niños.

Se puede utilizar esta función si Bloqueo de sistema está en "Conex".

Introduzca una contraseña para ver un programa bloqueado.

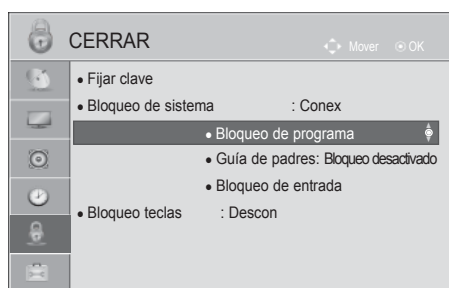

O

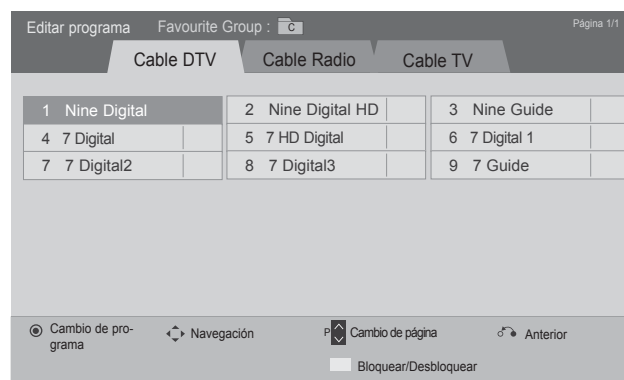

-   Seleccione **CERRAR**.
-   Seleccione **Bloqueo de sistema**.
-   Seleccione **Bloqueo de programa**.
-  Especifique el programa a bloquear.
-   Seleccione un programa a bloquear.

- Pulse el botón MENU/EXIT (MENÚ/SALIR) para volver a la visualización normal de la TV.
- Pulse el botón BACK (ATRÁS) para volver a la pantalla del menú anterior.

# CONTROL PATERNO (SÓLO EN MODO DIGITAL)

Esta función se activa según la información recibida de la estación emisora. Por lo tanto, si la señal contiene información errónea, la función no se activará.

Es necesario introducir una contraseña para poder acceder a este menú.

La unidad está programada para recordar la última opción configurada, incluso si se apaga la unidad.

Evita que los niños vean determinados programas infantiles de acuerdo con los límites de clasificación de la unidad.

Introduzca una contraseña para ver un programa bloqueado.

La clasificación varía por país.

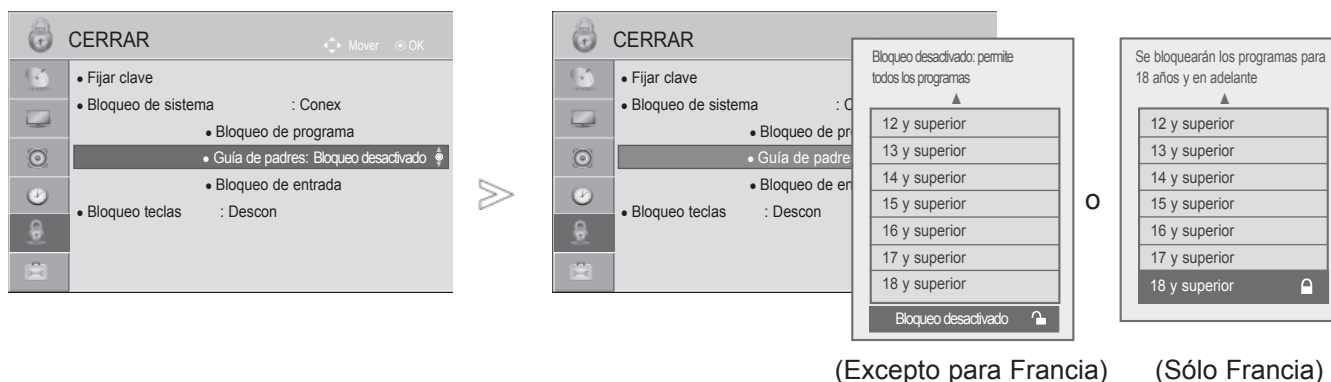

- 1 Seleccione **CERRAR**.
- 2 Seleccione **Bloqueo de sistema**.
- 3 Seleccione Guía de padres.
- 4 Realice los ajustes apropiados.

- Pulse el botón MENU/EXIT (MENÚ/SALIR) para volver a la visualización normal de la TV.
- Pulse el botón BACK (ATRÁS) para volver a la pantalla del menú anterior.

# CONTROL PATERNO/CLASIFICACIÓN

## BLOQUEO DE ENTRADA EXTERNA

Le permite bloquear una entrada.

Se puede utilizar esta función si Bloqueo de sistema está en "Conex".

■ La imagen visualizada puede diferir de su televisor.

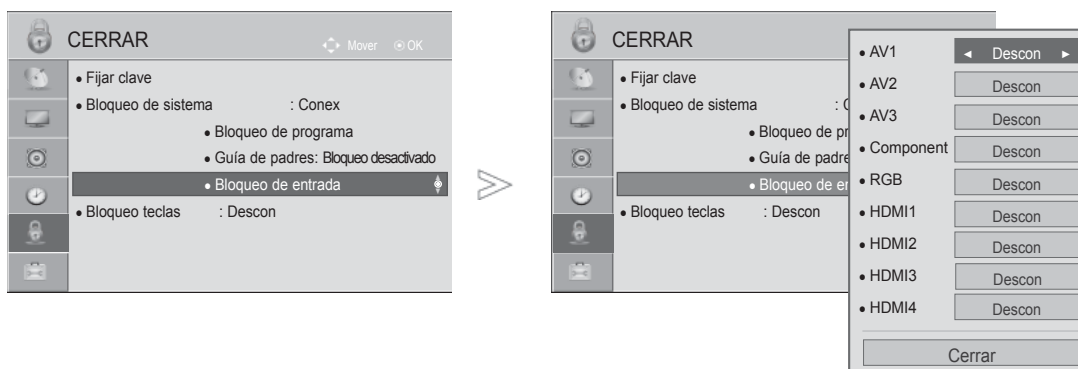

- 1   Seleccione **CERRAR**.
- 2   Seleccione **Bloqueo de sistema**.
- 3  Seleccione **Bloqueo de entrada**.
- 4   Seleccione la fuente.
- 5   Seleccione **Conex** o **Descon**.







- Pulse el botón MENU/EXIT (MENÚ/SALIR) para volver a la visualización normal de la TV.
- Pulse el botón BACK (ATRÁS) para volver a la pantalla del menú anterior.

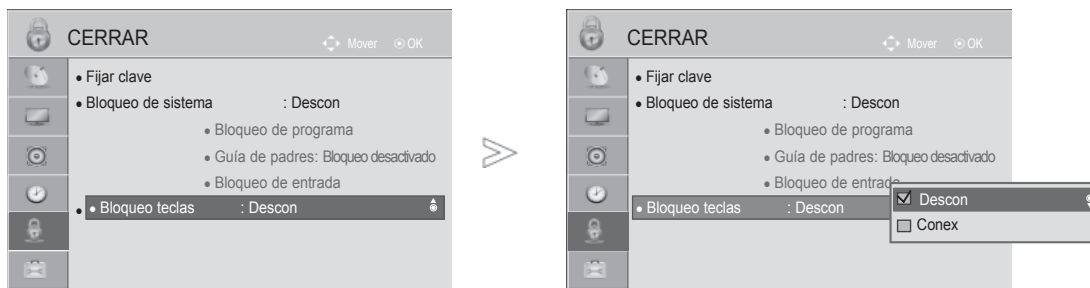

# BLOQUEO TECLAS

Esta función bloquea los controles del panel frontal e impide las visualizaciones no autorizadas, de esta forma sólo se puede utilizar el mando a distancia.

La TV está programada para recordar la última opción configurada, incluso si esta se apaga.



- 1   Seleccione **CERRAR**.
- 2   Seleccione **Bloqueo teclas**.
- 3   Seleccione **Conex** o **Descon**.

- Si ajusta la opción Bloqueo teclas en 'Conex'. y la unidad se apaga, pulse los botones  $\text{P} / \text{I}$ , INPUT, P  $\wedge$   $\vee$  (o P  $\blacktriangle$   $\blacktriangledown$ ) de la unidad, los botones POWER, INPUT, P  $\wedge$   $\vee$  o los botones NUMÉRICOS del mando a distancia.
- '  Bloqueo teclas conex' (Bloqueo de teclas activado) si se pulsa cualquier botón del panel frontal con la unidad encendida.
- Cuando se muestra otro OSD,  'Key Lock On' no funcionará.

- Pulse el botón MENU/EXIT (MENÚ/SALIR) para volver a la visualización normal de la TV.
- Pulse el botón BACK (ATRÁS) para volver a la pantalla del menú anterior.

# TELETEXTO

## Esta función no está disponible en todos los países.

Teletexto es un servicio que se emite gratuitamente por la mayoría de los canales de TV, con el fin de proporcionar la información más reciente sobre noticias, meteorología, programas de televisión, mercado de valores y muchos otros temas.

El decodificador teletexto de este televisor soporta los sistemas SIMPLE, TOP y FASTEXT. El sistema SIMPLE (teletexto estándar) está compuesto por un número de páginas que se seleccionan directamente introduciendo el número de página correspondiente. TOP y FASTEXT son sistemas más modernos, que permiten una selección fácil y rápida de la información teletexto.

## ENTRAR / SALIR DE TELETEXTO

Pulse el botón TEXT para cambiar a teletexto. La página inicial, o la última página seleccionada, aparece en la pantalla.

Dos números de página. En el encabezamiento de la pantalla aparece el nombre del canal TV, así como la fecha y hora. El primer número de página indica su selección, mientras que el segundo indica la página que se está visualizando.

Pulse el botón TEXT para salir de teletexto. El modo anterior vuelve a aparecer en la pantalla.

## TEXTO SIMPLE

### ■ Selección de página

- 1 Introduzca el número de página deseado, compuesto por tres dígitos, mediante las teclas de NÚMEROS. Si pulsa un número equivocado durante la selección, deberá completar el número de tres dígitos y volver a introducir el número de página correcto.
- 2 El botón P ^ ∨ puede utilizarse para seleccionar la página anterior o siguiente.

- La imagen visualizada puede diferir de su televisor.

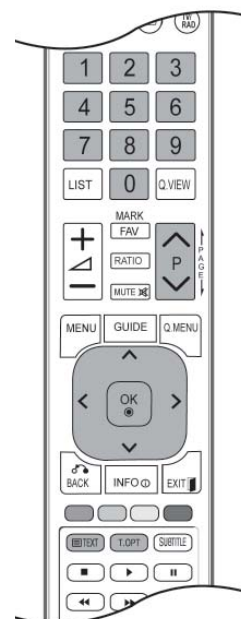

## TEXTO SUPERIOR

En la guía del usuario aparecen cuatro campos : rojo, verde, amarillo y azul, en la parte inferior de la pantalla. El campo amarillo se refiere al grupo siguiente y el campo azul indica el bloque siguiente.

### ■ Selección del grupo / bloque / página

- 1 Mediante el botón AZUL puede pasar de un bloque a otro.
- 2 Utilice el botón AMARILLO para pasar al grupo siguiente, pasando automáticamente al siguiente bloque.
- 3 Mediante el botón VERDE podrá pasar a la siguiente página, pasando automáticamente al grupo siguiente. Alternativamente, también se puede utilizar el botón P ^ .
- 4 El botón ROJO le permite volver a la anterior selección. Alternativamente, también se puede utilizar el botón P ∨ .

### ■ Selección directa de la página

En el modo SIMPLE de teletexto, podrá seleccionar una determinada página, introduciendo su número formado por tres dígitos, mediante las teclas de NÚMEROS, en modo TOP.

## FASTEXT

Las páginas teletexto están indicadas con un código de color en la parte inferior de la pantalla y se seleccionan pulsando el botón en color correspondiente.

### ■ Selección de la página

- 1 Pulse el botón T.OPT y después utilice el botón ^ ∨ para seleccionar el menú . Visualiza la página del índice.
- 2 Podrá seleccionar las páginas indicadas con un código de color en la línea inferior de la pantalla, mediante la tecla en color correspondiente.
- 3 En el modo de teletexto SIMPLE, podrá seleccionar una determinada página, introduciendo su número formado por tres dígitos, mediante las teclas de NÚMEROS, en modo FASTEXT.
- 4 Asimismo, puede utilizar el botón P ^ ∨ para seleccionar la página anterior o siguiente.

# TELETEXTO

## FUNCIONES TELETEXTO ESPECIALES

- Pulse el botón T. OPT y después utilice el botón ^ v para seleccionar el menú Text Option (Opción de texto). El botón T. OPT no funciona en el Reino Unido (en modo digital).



### ■ Índice

Selecciona la página de índice.



### ■ Hora

Cuando vea un programa de televisión, seleccione este menú para visualizar la hora en

la esquina superior derecha de la pantalla.

En el modo teletexto, pulse este botón para seleccionar un número de sub-página. El número de sub página aparece en la parte inferior de la pantalla. Para mantener la subpágina o pasar a otra, pulse los botones Rojo/Verde, o las teclas de NÚMEROS.

Pulse nuevamente para salir de esta función.

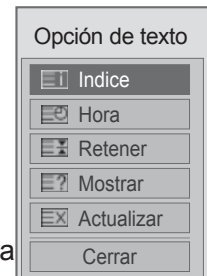

### ■ Retener

Detiene el cambio de página automático que se produce cuando una página de teletexto está compuesta por 2 o más subpáginas. El número de sub-páginas y la sub-página que se visualiza, aparecen normalmente en la pantalla debajo de la hora. Cuando este menú aparezca seleccionado, el símbolo de detención se visualizará en la esquina superior izquierda de la pantalla y el cambio automático de página estará inactivo.



### ■ Mostrar

Seleccione este menú para visualizar la información oculta, como soluciones para adivinanzas o puzzles.



### ■ Actualizar

Hace aparecer la imagen de TV en pantalla, mientras espera la página de teletexto siguiente. La indicación aparece en la esquina superior izquierda de la pantalla. Cuando la página actualizada está disponible, la indicación cambia al número de página. Seleccione este menú de nuevo para ver la página del teletexto actualizada.

# TELETEXTO DIGITAL

**\*Esto funciona solamente en GB e Irlanda.**

La unidad proporciona acceso a un sistema de teletexto digital que supone enormes mejoras sobre la presentación tradicional del texto, las imágenes, etc.

Se puede acceder al teletexto digital mediante servicios especiales de teletexto digital y servicios específicos que emiten teletexto digital.

## TELETEXTO EN SERVICIO DIGITAL

- 1 Pulse los botones numéricos o los botones P ^ v para seleccionar un servicio digital que emita teletexto digital.
- 2 Siga las indicaciones del teletexto digital y navegue por las páginas pulsando los botones TEXT, OK, ^ v < > ROJO, VERDE, AMARILLO, AZUL o los botones NUMÉRICOS.
- 3 Para cambiar de servicio de teletexto digital, basta con seleccionar otro servicio diferente con los botones numéricos o con el botón P ^ v.



## TELETEXTO DE SERVICIO DIGITAL

- 1 Pulse los botones numéricos o los botones P ^ v para seleccionar un servicio concreto que emita teletexto digital.
- 2 Pulse TEXT o los botones de colores para navegar por el teletexto.
- 3 Siga las indicaciones del teletexto digital y navegue por las páginas pulsando los botones OK, ^ v < > , ROJO, VERDE, AMARILLO, AZUL o los botones NUMÉRICOS.
- 4 Pulse TEXT o los botones de colores para salir del teletexto digital y volver al modo de TV.

Algunos servicios permiten acceder a servicios de texto pulsando el botón ROJO.

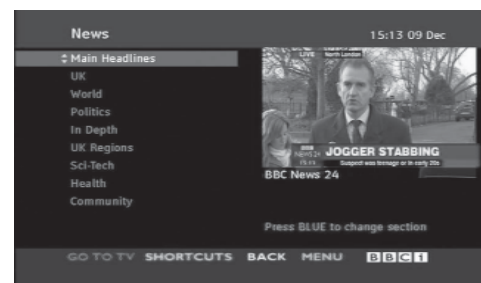

# APÉNDICE

## SOLUCIÓN DE PROBLEMAS

La operación no funciona con normalidad.	
El mando a distancia no funciona	<ul style="list-style-type: none"><li>■ Verifique si hay algún objeto entre el producto y el mando a distancia que pueda interferir.</li><li>■ Ha insertado las pilas siguiendo la polaridad correcta (+ con +, - con -)?</li><li>■ Inserte pilas nuevas.</li></ul>
La unidad se apaga de forma repentina	<ul style="list-style-type: none"><li>■ Ha configurado el temporizador?</li><li>■ Compruebe los ajustes de control de energía. Se ha interrumpido el suministro eléctrico.</li><li>■ Si se enciende la TV y no hay señal de entrada, se apagará automáticamente tras 15 minutos.</li></ul>

La función de vídeo no funciona.	
No hay imagen ni sonido	<ul style="list-style-type: none"><li>■ Compruebe que el producto está encendido.</li><li>■ Intente ver otro canal. El problema puede estar en la emisora.</li><li>■ Ha enchufado el cable de alimentación en la toma de corriente de la pared?</li><li>■ Compruebe la dirección y la ubicación de la antena.</li><li>■ Pruebe la toma de corriente de la pared, conecte otros aparatos que funcionen con cable de alimentación a la misma toma a la que estaba conectado el aparato.</li></ul>
La imagen tarda en aparecer tras encender el aparato	<ul style="list-style-type: none"><li>■ Esto es normal, ya que la imagen aparece lentamente durante el proceso de arranque del aparato. Póngase en contacto con el centro de asistencia si la imagen no aparece transcurridos cinco minutos.</li></ul>
Apenas aparecen colores o la imagen es de mala calidad	<ul style="list-style-type: none"><li>■ Ajuste la opción Color del menú.</li><li>■ Mantenga una distancia suficiente entre el producto y la videograbadora.</li><li>■ Intente ver otro canal. El problema puede estar en la emisora.</li><li>■ Están bien conectados los cables de vídeo?</li><li>■ Active cualquier función para restaurar la luminosidad de la imagen.</li></ul>
Aparecen barras horizontales/ verticales o la imagen tiembla	<ul style="list-style-type: none"><li>■ Compruebe si existen interferencias locales producidas por otro electrodoméstico o herramienta de potencia.</li></ul>
Algunos canales se reciben con mala calidad	<ul style="list-style-type: none"><li>■ La emisora puede estar experimentando problemas; sintonice otro canal.</li><li>■ La señal de la emisora es débil; vuelva a orientar la antena para recibir la señal.</li><li>■ Compruebe si hay otras posibles fuentes de interferencias.</li></ul>
La imagen se muestra con líneas o rayas	<ul style="list-style-type: none"><li>■ Verifique la antena (cambie la dirección de la antena).</li></ul>
No hay recepción de imagen al conectar la toma HDMI	<ul style="list-style-type: none"><li>■ Compruebe que el cable HDMI utilizado es HDMI de alta velocidad. Si los cables HDMI no son HDMI de alta velocidad, puede hacer que la pantalla parpadee o no muestre ninguna imagen. Utilice un cable HDMI de alta velocidad.</li></ul>

### La función de audio no funciona.

Hay imagen pero no sonido	<ul style="list-style-type: none"><li>■ Pulse el botón + o -.</li><li>■ No hay sonido? Pulse el botón MUTE.</li><li>■ Intente ver otro canal. El problema puede estar en la emisora.</li><li>■ Están bien conectados los cables de audio?</li></ul>
No hay señal de salida en uno de los altavoces	<ul style="list-style-type: none"><li>■ Ajuste la opción Balance del menú.</li></ul>
Se aprecian ruidos extraños que provienen del interior del aparato	<ul style="list-style-type: none"><li>■ Los cambios provocados por la humedad y la temperatura pueden producir ruidos extraños al encender y apagar la unidad. Esto no implica ninguna avería.</li></ul>
No hay sonido al conectar tomas HDMI o USB	<ul style="list-style-type: none"><li>■ Compruebe que el cable utilizado es HDMI de alta velocidad.</li><li>■ Compruebe que el cable USB admita la versión 2.0.</li></ul> <p>*Esta característica no está disponible en todos los modelos.</p>

### Existe un problema en el modo PC. (Sólo se aplica al modo PC)

La señal está fuera de rango.	<ul style="list-style-type: none"><li>■ Ajuste la resolución, la frecuencia horizontal o la frecuencia vertical.</li><li>■ Verifique la fuente de entrada.</li></ul>
Aparecen barras o rayas de fondo, ruido horizontal y distribución incorrecta	<ul style="list-style-type: none"><li>■ Ajuste la configuración automática o el reloj, la fase o la posición H/V. (Optional)</li></ul>
El color de la pantalla no es estable o se muestra en un solo color	<ul style="list-style-type: none"><li>■ Compruebe el cable de señal.</li><li>■ Vuelva a instalar la tarjeta de vídeo del PC.</li></ul>

### Hay un problema con la configuración de IMAGEN.

Cuando el usuario cambia la configuración de la imagen, la TV automáticamente cambiará a la configuración inicial tras un cierto periodo de tiempo.	<ul style="list-style-type: none"><li>■ Esto significa que la TV está configurada actualmente en el modo Demo Tienda. Para cambiar al modo Uso en casa debe hacer lo siguiente: En el Menú TV, seleccione OPCIÓN -&gt; Seleccione Mode Setting (Configuración de modo) -&gt; Elija Uso en casa. El cambio al modo Uso en casa se ha completado.</li></ul>
---	---

# APÉNDICE

## MANTENIMIENTO

Es posible prevenir funcionamientos defectuosos. La limpieza sistemática y cuidadosa de la unidad puede aumentar el tiempo de duración de la misma. No olvide apagar el televisor y desenchufar el cable de alimentación cuando vaya a realizar la limpieza.

### Limpieza de la pantalla

- 1 A continuación detallamos el mejor procedimiento para mantener la pantalla limpia de polvo. Humedezca un paño suave con una mezcla de agua tibia y detergente suave para ropa o para la vajilla. Escurra el paño hasta que esté casi seco y utilícelo para limpiar la pantalla.
- 2 Verifique que no queda agua en la pantalla y deje que se seque al aire antes de volver a encender el televisor.

### Limpieza de la carcasa

- Para eliminar la suciedad o el polvo, limpie la carcasa con un paño suave, seco y que no deje restos.
- No utilice nunca un paño mojado.

### Ausencia prolongada

#### **⚠ PRECAUCIÓN**

- ▶ Si pretende dejar el televisor apagado durante un periodo de tiempo prolongado (por ejemplo, unas vacaciones), se recomienda desenchufar el cable de alimentación para evitar posibles daños producidos por tormentas eléctricas o picos de tensión.

# ESPECIFICACIONES DEL PRODUCTO

MODELOS		19LD35** / 19LD34**	22LD35** / 22LD34**
Dimensiones (Ancho x Alto x Profundidad)	pie incluido	457,0 mm x 336,0 mm x 164,9 mm	526,0 mm x 377,0 mm x 164,9 mm
	pie no incluido	457,0 mm x 290,0 mm x 65,0 mm	526,0 mm x 331,0 mm x 65,0 mm
Peso	pie incluido	3,4 kg	4,3 kg
	pie no incluido	3,1 kg	4,0 kg
Requisitos de energía		AC 100-240 V~ 50 / 60 Hz	AC 100-240 V~ 50 / 60 Hz
Consumo de energía		30 W	50 W
MODELOS		26LD35** / 26LD34**	32LD35** / 32LD34**
Dimensiones (Ancho x Alto x Profundidad)	pie incluido	663,0 mm x 484,0 mm x 206,8 mm	800,0 mm x 565,0 mm x 206,8 mm
	pie no incluido	663,0 mm x 423,0 mm x 79,9 mm	800,0 mm x 509,0 mm x 73,8 mm
Peso	pie incluido	7,3 kg	9,2 kg
	pie no incluido	6,2 kg	8,2 kg
Requisitos de energía		AC 100-240 V~ 50 / 60 Hz	AC 100-240 V~ 50 / 60 Hz
Consumo de energía		100 W	120 W
Tamaño de módulo CI (Ancho x Alto x Profundidad)		100,0 mm x 55,0 mm x 5,0 mm	
Condiciones del entorno	temperatura de funcionamiento	0 °C a 40 °C	
	Humedad de funcionamiento	Menos del 80 %	
	Temperatura de almacenamiento	-20 °C a 60 °C	
	Humedad de almacenamiento	Menos del 85 %	

■ Las especificaciones mostradas arriba pueden cambiar sin previo aviso para mejorar la calidad.

# APÉNDICE

MODELOS		32LD4***		
		32LD420-ZA / 32LD420N-ZA 32LD428-ZA / 32LD420C-ZA 32LD425-ZA	32LD421-ZB / 32LD421N-ZB 32LD426-ZB	32LD450-ZA / 32LD450N-ZA 32LD458-ZA / 32LD450C-ZA 32LD465-ZA / 32LD465N-ZA 32LD468-ZA / 32LD455-ZA
Dimensiones (Ancho x Alto x Profundidad)	pie incluido	805,0 mm x 583,0 mm x 224,0 mm	805,0 mm x 586,0 mm x 211,0 mm	799,0 mm x 555,0 mm x 207,0 mm
	pie no incluido	805,0 mm x 531,0 mm x 79,9 mm	805,0 mm x 531,0 mm x 79,9 mm	799,0 mm x 506,0 mm x 73,5 mm
Peso	pie incluido	10,8 kg	10,8 kg	9,1 kg
	pie no incluido	9,7 kg	9,7 kg	8,1 kg
Requisitos de energía		AC 100-240 V~ 50 / 60 Hz	AC 100-240 V~ 50 / 60 Hz	AC 100-240 V~ 50 / 60 Hz
Consumo de energía		140 W	140 W	120 W
MODELOS		37LD4***		
		37LD420-ZA / 37LD420N-ZA 37LD428-ZA / 37LD420C-ZA 37LD425-ZA	37LD421-ZB / 37LD421N-ZB 37LD426-ZB	37LD450-ZA / 37LD450N-ZA 37LD458-ZA / 37LD450C-ZA 37LD465-ZA / 37LD465N-ZA 37LD468-ZA / 37LD455-ZA
Dimensiones (Ancho x Alto x Profundidad)	pie incluido	922,0 mm x 659,0 mm x 297,0 mm	922,0 mm x 660,0 mm x 270,6 mm	916,0 mm x 625,0 mm x 261,0 mm
	pie no incluido	922,0 mm x 595,0 mm x 88,0 mm	922,0 mm x 595,0 mm x 88,0 mm	916,0 mm x 575,0 mm x 77,4 mm
Peso	pie incluido	14,0 kg	14,0 kg	12,5 kg
	pie no incluido	12,2 kg	12,2 kg	10,8 kg
Requisitos de energía		AC 100-240 V~ 50 / 60 Hz	AC 100-240 V~ 50 / 60 Hz	AC 100-240 V~ 50 / 60 Hz
Consumo de energía		150 W	150 W	160 W
Tamaño de módulo CI (Ancho x Alto x Profundidad)		100,0 mm x 55,0 mm x 5,0 mm		
Condiciones del entorno	temperatura de funcionamiento Humedad de funcionamiento	0 °C a 40 °C Menos del 80 %		
	Temperatura de almacenamiento Humedad de almacenamiento	-20 °C a 60 °C Menos del 85 %		

- Las especificaciones mostradas arriba pueden cambiar sin previo aviso para mejorar la calidad.

MODELOS		42LD4***		
		42LD420-ZA / 42LD420N-ZA 42LD428-ZA / 42LD420C-ZA 42LD425-ZA	42LD421-ZB / 42LD421N-ZB 42LD426-ZB	42LD450-ZA / 42LD450N-ZA 42LD458-ZA / 42LD450C-ZA 42LD465-ZA / 42LD465N-ZA 42LD468-ZA / 42LD455-ZA
Dimensiones (Ancho x Alto x Profundidad)	pie incluido	1028,0 mm x 715,4 mm x 297,0 mm	1028,0 mm x 716,4 mm x 270,6 mm	1023,0 mm x 685,0 mm x 261,0 mm
	pie no incluido	1028,0 mm x 658,6 mm x 88,7 mm	1028,0 mm x 658,6 mm x 88,7 mm	1023,0 mm x 635,0 mm x 76,6 mm
Peso	pie incluido	17,3 kg	17,3 kg	15,1 kg
	pie no incluido	15,5 kg	15,5 kg	13,5 kg
Requisitos de energía		AC 100-240 V~ 50 / 60 Hz	AC 100-240 V~ 50 / 60 Hz	AC 100-240 V~ 50 / 60 Hz
Consumo de energía		190 W	190 W	190 W
MODELOS		47LD4***		
		47LD420-ZA / 47LD420N-ZA 47LD428-ZA / 47LD420C-ZA 47LD425-ZA	47LD421-ZB / 47LD421N-ZB 47LD426-ZB	47LD450-ZA / 47LD450N-ZA 47LD458-ZA / 47LD450C-ZA 47LD465-ZA / 47LD465N-ZA 47LD468-ZA / 47LD455-ZA
Dimensiones (Ancho x Alto x Profundidad)	pie incluido	1140,6 mm x 784,8 mm x 337,4 mm	1140,6 mm x 788,3 mm x 318,9 mm	1136,0 mm x 757,0 mm x 270,0 mm
	pie no incluido	1140,6 mm x 722,9 mm x 99,0 mm	1140,6 mm x 722,9 mm x 99,0 mm	1136,0 mm x 698,0 mm x 76,5 mm
Peso	pie incluido	21,6 kg	21,6 kg	19,5 kg
	pie no incluido	19,0 kg	19,0 kg	17,5 kg
Requisitos de energía		AC 100-240 V~ 50 / 60 Hz	AC 100-240 V~ 50 / 60 Hz	AC 100-240 V~ 50 / 60 Hz
Consumo de energía		260 W	260 W	260 W
Tamaño de módulo CI (Ancho x Alto x Profundidad)		100,0 mm x 55,0 mm x 5,0 mm		
Condiciones del entorno	temperatura de funcionamiento Humedad de funcionamiento	0 °C a 40 °C Menos del 80 %		
	Temperatura de almacenamiento Humedad de almacenamiento	-20 °C a 60 °C Menos del 85 %		

- Las especificaciones mostradas arriba pueden cambiar sin previo aviso para mejorar la calidad.

# APÉNDICE

MODELOS		32LD5***	
		32LD550-ZC / 32LD550N-ZC 32LD558-ZC / 32LD559-ZA 32LD565-ZC / 32LD565N-ZC	32LD551-ZA / 32LD551N-ZA 32LD566-ZA / 32LD568-ZC 32LD569-ZA / 32LD555-ZC
Dimensiones (Ancho x Alto x Profundidad)	pie incluido	800,0 mm x 563,0 mm x 207,0 mm	800,0 mm x 563,0 mm x 207,0 mm
	pie no incluido	800,0 mm x 503,0 mm x 74,7 mm	800,0 mm x 503,0 mm x 74,7 mm
Peso	pie incluido	9,7 kg	9,7 kg
	pie no incluido	8,7 kg	8,7 kg
Requisitos de energía		AC 100-240 V~ 50 / 60 Hz	AC 100-240 V~ 50 / 60 Hz
Consumo de energía		150 W	150 W
MODELOS		42LD5***	
		42LD550-ZC / 42LD550N-ZC 42LD558-ZC / 42LD559-ZA 42LD565-ZC / 42LD565N-ZC	42LD551-ZA / 42LD551N-ZA 42LD566-ZA / 42LD568-ZC 42LD569-ZA / 42LD555-ZC
Dimensiones (Ancho x Alto x Profundidad)	pie incluido	1024,0 mm x 695,0 mm x 261,0 mm	1024,0 mm x 695,0 mm x 261,0 mm
	pie no incluido	1024,0 mm x 632,0 mm x 78,7 mm	1024,0 mm x 632,0 mm x 78,7 mm
Peso	pie incluido	15,4 kg	15,4 kg
	pie no incluido	13,8 kg	13,8 kg
Requisitos de energía		AC 100-240 V~ 50 / 60 Hz	AC 100-240 V~ 50 / 60 Hz
Consumo de energía		210 W	210 W
Tamaño de módulo CI (Ancho x Alto x Profundidad)		100,0 mm x 55,0 mm x 5,0 mm	
Condiciones del entorno	temperatura de funcionamiento	0 °C a 40 °C	
	Humedad de funcionamiento	Menos del 80 %	
	Temperatura de almacenamiento	-20 °C a 60 °C	
	Humedad de almacenamiento	Menos del 85 %	

- Las especificaciones mostradas arriba pueden cambiar sin previo aviso para mejorar la calidad.

MODELOS		46LD5***	
		46LD550-ZC / 46LD550N-ZC 46LD558-ZC / 46LD559-ZA 46LD565-ZC / 46LD565N-ZC	46LD551-ZA / 46LD551N-ZA 46LD566-ZA / 46LD568-ZC 46LD569-ZA / 46LD555-ZC
Dimensiones (Ancho x Alto x Profundidad)	pie incluido	1115,0 mm x 752,0 mm x 270,0 mm	1115,0 mm x 752,0 mm x 270,0 mm
	pie no incluido	1115,0 mm x 680,0 mm x 77,0 mm	1115,0 mm x 680,0 mm x 77,0 mm
Peso	pie incluido	18,6 kg	18,6 kg
	pie no incluido	16,6 kg	16,6 kg
Requisitos de energía		AC 100-240 V~ 50 / 60 Hz	AC 100-240 V~ 50 / 60 Hz
Consumo de energía		240 W	240 W
MODELOS		52LD5***	
		52LD550-ZC / 52LD550N-ZC 52LD558-ZC / 52LD559-ZA 52LD565-ZC / 52LD565N-ZC	52LD551-ZA / 52LD551N-ZA 52LD566-ZA / 52LD568-ZC 52LD569-ZA / 52LD555-ZC
Dimensiones (Ancho x Alto x Profundidad)	pie incluido	1266,0 mm x 851,0 mm x 330,0 mm	1266,0 mm x 851,0 mm x 330,0 mm
	pie no incluido	1266,0 mm x 775,0 mm x 96,4 mm	1266,0 mm x 775,0 mm x 96,4 mm
Peso	pie incluido	26,9 kg	26,9 kg
	pie no incluido	23,6 kg	23,6 kg
Requisitos de energía		AC 100-240 V~ 50 / 60 Hz	AC 100-240 V~ 50 / 60 Hz
Consumo de energía		300 W	300 W
Tamaño de módulo CI (Ancho x Alto x Profundidad)		100,0 mm x 55,0 mm x 5,0 mm	
Condiciones del entorno	temperatura de funcionamiento	0 °C a 40 °C	
	Humedad de funcionamiento	Menos del 80 %	
	Temperatura de almacenamiento	-20 °C a 60 °C	
	Humedad de almacenamiento	Menos del 85 %	

- Las especificaciones mostradas arriba pueden cambiar sin previo aviso para mejorar la calidad.

# APÉNDICE

MODELOS		60LD5**	
		60LD550-ZC / 60LD550N-ZC 60LD558-ZC / 60LD559-ZA 60LD565-ZC / 60LD565N-ZC	60LD551-ZA / 60LD551N-ZA 60LD566-ZA / 60LD568-ZC 60LD569-ZA / 60LD555-ZC
Dimensiones (Ancho x Alto x Profundidad)	pie incluido	1441,0 mm x 963,0 mm x 345,0 mm	1441,0 mm x 963,0 mm x 345,0 mm
	pie no incluido	1441,0 mm x 877,0 mm x 109,0 mm	1441,0 mm x 877,0 mm x 109,0 mm
Peso	pie incluido	40,0 kg	40,0 kg
	pie no incluido	35,7 kg	35,7 kg
Requisitos de energía		AC 100-240 V~ 50 / 60 Hz	AC 100-240 V~ 50 / 60 Hz
Consumo de energía		380 W	380 W
MODELOS		26LD32**	32LD32**
		26LD325-ZA / 26LD325N-ZA 26LD328-ZA 26LD335-ZA / 26LD336-ZB	32LD325-ZA / 32LD325N-ZA 32LD328-ZA 32LD335-ZA / 32LD336-ZB
Dimensiones (Ancho x Alto x Profundidad)	pie incluido	667,0 mm x 504,0 mm x 224,0 mm	805,0 mm x 583,0 mm x 224,0 mm
	pie no incluido	667,0 mm x 446,2 mm x 80,0 mm	805,0 mm x 528,0 mm x 79,9 mm
Peso	pie incluido	8,9 kg	11,5 kg
	pie no incluido	7,8 kg	10,3 kg
Requisitos de energía		AC 100-240 V~ 50 / 60 Hz	AC 100-240 V~ 50 / 60 Hz
Consumo de energía		100 W	120 W
Tamaño de módulo CI (Ancho x Alto x Profundidad)		100,0 mm x 55,0 mm x 5,0 mm	
Condiciones del entorno	temperatura de funcionamiento	0 °C a 40 °C	
	Humedad de funcionamiento	Menos del 80 %	
	Temperatura de almacenamiento	-20 °C a 60 °C	
	Humedad de almacenamiento	Menos del 85 %	

- Las especificaciones mostradas arriba pueden cambiar sin previo aviso para mejorar la calidad.

MODELOS		32LE4***	37LE4***
		32LE4500-ZA / 32LE450N-ZA 32LE4508-ZA	37LE4500-ZA / 37LE450N-ZA 37LE4508-ZA
Dimensiones (Ancho x Alto x Profundidad)	pie incluido	786,0 mm x 559,0 mm x 221,0 mm	907,0 mm x 630,0 mm x 270,0 mm
	pie no incluido	786,0 mm x 500,0 mm x 39,9 mm	907,0 mm x 565,0 mm x 39,9 mm
Peso	pie incluido	12,4 kg	14,6 kg
	pie no incluido	10,6 kg	12,1 kg
Requisitos de energía		AC 100-240 V~ 50 / 60 Hz	AC 100-240 V~ 50 / 60 Hz
Consumo de energía		130 W	140 W
MODELOS		42LE4***	
		42LE4500-ZA / 42LE4500N-ZA 42LE4508-ZA	
Dimensiones (Ancho x Alto x Profundidad)	pie incluido	1018,0 mm x 692,0 mm x 270,0 mm	
	pie no incluido	1018,0 mm x 627,0 mm x 29,8 mm	
Peso	pie incluido	19,7 kg	
	pie no incluido	17,2 kg	
Requisitos de energía		AC 100-240 V~ 50 / 60 Hz	
Consumo de energía		150 W	
Tamaño de módulo CI (Ancho x Alto x Profundidad)		100,0 mm x 55,0 mm x 5,0 mm	
Condiciones del entorno	temperatura de funcionamiento	0 °C a 40 °C	
	Humedad de funcionamiento	Menos del 80 %	
	Temperatura de almacenamiento	-20 °C a 60 °C	
	Humedad de almacenamiento	Menos del 85 %	
Archivos de película admitidos		Consulta la página 54 a 55	

- Las especificaciones mostradas arriba pueden cambiar sin previo aviso para mejorar la calidad.

# APÉNDICE

MODELOS		19LE3***	
		19LE3300-ZA / 19LE330N-ZA 19LE3308-ZA / 19LE3400-ZA 19LE340N-ZA / 19LE3408-ZA	19LE3310-ZB / 19LE331N-ZB 19LE3410-ZB / 19LE341N-ZB
Dimensiones (Ancho x Alto x Profundidad)	pie incluido	471,2 mm x 365,9 mm x 155,4 mm	471,2 mm x 365,9 mm x 155,4 mm
	pie no incluido	471,2 mm x 315,5 mm x 34,4 mm	471,2 mm x 315,5 mm x 34,4 mm
Peso	pie incluido	3,4 kg	3,4 kg
	pie no incluido	3,2 kg	3,2 kg
Requisitos de energía		19LE3*** : DC 24 V, 1,6 A, 38 W Adaptador CA-CC : 24 V $\overline{\text{---}}$ , 3,42 A / AC 100-240 V~ 50 / 60 Hz	
MODELOS		22LE3***	
		22LE3300-ZA / 22LE330N-ZA 22LE3308-ZA / 22LE3400-ZA 22LE340N-ZA / 22LE3408-ZA	22LE3310-ZB / 22LE331N-ZB 22LE3410-ZB / 22LE341N-ZB
Dimensiones (Ancho x Alto x Profundidad)	pie incluido	542,9 mm x 407,1 mm x 155,4 mm	542,9 mm x 407,1 mm x 155,4 mm
	pie no incluido	542,9 mm x 357,6 mm x 34,4 mm	542,9 mm x 357,6 mm x 34,4 mm
Peso	pie incluido	4,2 kg	4,2 kg
	pie no incluido	3,9 kg	3,9 kg
Requisitos de energía		22LE3*** : DC 24 V, 1,7 A, 40 W Adaptador CA-CC : 24 V $\overline{\text{---}}$ , 3,42 A / AC 100-240 V~ 50 / 60 Hz	
MODELOS		22LE5***	
		22LE5500-ZA / 22LE550N-ZA 22LE5508-ZA	22LE5510-ZB / 22LE551N-ZB 22LE5518-ZB
Dimensiones (Ancho x Alto x Profundidad)	pie incluido	542,9 mm x 407,1 mm x 155,4 mm	542,9 mm x 407,1 mm x 155,4 mm
	pie no incluido	542,9 mm x 357,6 mm x 34,4 mm	542,9 mm x 357,6 mm x 34,4 mm
Peso	pie incluido	4,2 kg	4,2 kg
	pie no incluido	3,9 kg	3,9 kg
Requisitos de energía		22LE5*** : DC 24 V, 1,7 A, 40 W Adaptador CA-CC : 24 V $\overline{\text{---}}$ , 3,42 A / AC 100-240 V~ 50 / 60 Hz	
Tamaño de módulo CI (Ancho x Alto x Profundidad)		100,0 mm x 55,0 mm x 5,0 mm	
Condiciones del entorno	temperatura de funcionamiento Humedad de funcionamiento	0 °C a 40 °C Menos del 80 %	
	Temperatura de almacenamiento Humedad de almacenamiento	-20 °C a 60 °C Menos del 85 %	
Archivos de película admitidos		Consulta la página 54 a 55	

- Las especificaciones mostradas arriba pueden cambiar sin previo aviso para mejorar la calidad.

MODELOS		26LE3***	
		26LE3300-ZA / 26LE330N-ZA 26LE3308-ZA	26LE3310-ZB / 26LE331N-ZB
Dimensiones (Ancho x Alto x Profundidad)	pie incluido	652,0 mm x 480,8 mm x 191,4 mm	652,0 mm x 480,8 mm x 191,4 mm
	pie no incluido	652,0 mm x 420,3 mm x 34,4 mm	652,0 mm x 420,3 mm x 34,4 mm
Peso	pie incluido	6,1 kg	6,1 kg
	pie no incluido	5,1 kg	5,1 kg
Requisitos de energía		26LE3*** : DC 24 V, 1,8 A, 48 W Adaptador CA-CC : 24 V $\overline{\text{---}}$ , 3,42 A / AC 100-240 V~ 50 / 60 Hz	
MODELOS		26LE5***	
		26LE5500-ZA / 26LE550N-ZA 26LE5508-ZA	26LE5510-ZB / 26LE551N-ZB 26LE5518-ZB
Dimensiones (Ancho x Alto x Profundidad)	pie incluido	652,0 mm x 480,8 mm x 191,4 mm	652,0 mm x 480,8 mm x 191,4 mm
	pie no incluido	652,0 mm x 420,3 mm x 34,4 mm	652,0 mm x 420,3 mm x 34,4 mm
Peso	pie incluido	6,1 kg	6,1 kg
	pie no incluido	5,1 kg	5,1 kg
Requisitos de energía		26LE5*** : DC 24 V, 2,1 A, 55 W Adaptador CA-CC : 24 V $\overline{\text{---}}$ , 3,42 A / AC 100-240 V~ 50 / 60 Hz	
MODELOS		32LE3***	32LE5***
		32LE3300-ZA / 32LE330N-ZA 32LE3308-ZA	32LE5300-ZA / 32LE530N-ZA 32LE5308-ZA 32LE5310-ZB / 32LE531N-ZB 32LE5318-ZB / 32LE530C-ZA 32LE531C-ZA
Dimensiones (Ancho x Alto x Profundidad)	pie incluido	771,8 mm x 552,3 mm x 221,0 mm	784,6 mm x 558,1 mm x 221,0 mm
	pie no incluido	771,8 mm x 489,3 mm x 39,9 mm	784,6 mm x 499,5 mm x 39,9 mm
Peso	pie incluido	11,8 kg	12,65 kg
	pie no incluido	10,0 kg	10,5 kg
Requisitos de energía		AC 100-240 V~ 50 / 60 Hz	AC 100-240 V~ 50 / 60 Hz
Consumo de energía		90 W	130 W
Tamaño de módulo CI (Ancho x Alto x Profundidad)		100,0 mm x 55,0 mm x 5,0 mm	
Condiciones del entorno	temperatura de funcionamiento	0 °C a 40 °C	
	Humedad de funcionamiento	Menos del 80 %	
	Temperatura de almacenamiento	-20 °C a 60 °C	
	Humedad de almacenamiento	Menos del 85 %	
Archivos de película admitidos		Consulta la página 54 a 55	

■ Las especificaciones mostradas arriba pueden cambiar sin previo aviso para mejorar la calidad.

# APÉNDICE

MODELOS		37LE5***	
		37LE5300-ZA / 37LE530N-ZA 37LE5308-ZA / 37LE530C-ZA	37LE5310-ZB / 37LE531N-ZB 37LE5318-ZB / 37LE531C-ZA
Dimensiones (Ancho x Alto x Profundidad)	pie incluido	905,0 mm x 630,0 mm x 270,0 mm	905,0 mm x 630,0 mm x 270,0 mm
	pie no incluido	905,0 mm x 568,0 mm x 39,9 mm	905,0 mm x 568,0 mm x 39,9 mm
Peso	pie incluido	15,3 kg	15,3 kg
	pie no incluido	12,8 kg	12,8 kg
Requisitos de energía		AC 100-240 V~ 50 / 60 Hz	AC 100-240 V~ 50 / 60 Hz
Consumo de energía		140 W	140 W
MODELOS		42LE5***	
		42LE5300-ZA / 42LE530N-ZA 42LE5308-ZA / 42LE530C-ZA	42LE5310-ZB / 42LE531N-ZB 42LE5318-ZB / 42LE531C-ZA
Dimensiones (Ancho x Alto x Profundidad)	pie incluido	1016,0 mm x 692,0 mm x 270,0 mm	1016,0 mm x 692,0 mm x 270,0 mm
	pie no incluido	1016,0 mm x 630,0 mm x 29,3 mm	1016,0 mm x 630,0 mm x 29,3 mm
Peso	pie incluido	19,2 kg	19,2 kg
	pie no incluido	16,7 kg	16,7 kg
Requisitos de energía		AC 100-240 V~ 50 / 60 Hz	AC 100-240 V~ 50 / 60 Hz
Consumo de energía		150 W	150 W
Tamaño de módulo CI (Ancho x Alto x Profundidad)		100,0 mm x 55,0 mm x 5,0 mm	
Condiciones del entorno	temperatura de funcionamiento Humedad de funcionamiento	0 °C a 40 °C Menos del 80 %	
	Temperatura de almacenamiento Humedad de almacenamiento	-20 °C a 60 °C Menos del 85 %	
Archivos de película admitidos		Consulta la página 54 a 55	

- Las especificaciones mostradas arriba pueden cambiar sin previo aviso para mejorar la calidad.

MODELOS		47LE5***	
		47LE5300-ZA / 47LE530N-ZA 47LE5308-ZA / 47LE530C-ZA	47LE5310-ZB / 47LE531N-ZB 47LE5318-ZB / 47LE531C-ZA
Dimensiones (Ancho x Alto x Profundidad)	pie incluido	1126,6 mm x 757,9 mm x 284,4 mm	1126,6 mm x 757,9 mm x 284,4 mm
	pie no incluido	1126,6 mm x 692,0 mm x 29,3 mm	1126,6 mm x 692,0 mm x 29,3 mm
Peso	pie incluido	22,9 kg	22,9 kg
	pie no incluido	19,6 kg	19,6 kg
Requisitos de energía		AC 100-240 V~ 50 / 60 Hz	AC 100-240 V~ 50 / 60 Hz
Consumo de energía		170 W	170 W
MODELOS		55LE5***	
		55LE5300-ZA / 55LE530N-ZA 55LE5308-ZA / 55LE530C-ZA	55LE5310-ZB / 55LE531N-ZB 55LE5318-ZB / 55LE531C-ZA
Dimensiones (Ancho x Alto x Profundidad)	pie incluido	1306,0 mm x 867,0 mm x 328,0 mm	1306,0 mm x 867,0 mm x 328,0 mm
	pie no incluido	1306,0 mm x 797,0 mm x 30,7 mm	1306,0 mm x 797,0 mm x 30,7 mm
Peso	pie incluido	34,05 kg	34,05 kg
	pie no incluido	29,35 kg	29,35 kg
Requisitos de energía		AC 100-240 V~ 50 / 60 Hz	AC 100-240 V~ 50 / 60 Hz
Consumo de energía		200 W	200 W
Tamaño de módulo CI (Ancho x Alto x Profundidad)		100,0 mm x 55,0 mm x 5,0 mm	
Condiciones del entorno	temperatura de funcionamiento	0 °C a 40 °C	
	Humedad de funcionamiento	Menos del 80 %	
	Temperatura de almacenamiento	-20 °C a 60 °C	
	Humedad de almacenamiento	Menos del 85 %	
Archivos de película admitidos		Consulta la página 54 a 55	

- Las especificaciones mostradas arriba pueden cambiar sin previo aviso para mejorar la calidad.

	TV digital	TV analógica
Sistema de televisión	DVB-T DVB-C	PAL/SECAM B/G/D/K, PAL I/II, SECAM L/L'
Cobertura de programas	VHF, UHF	VHF: E2 ~ E12, UHF: E21 ~ E69, CATV: S1 ~ S20, HYPER: S21 ~ S47
Número máximo de programas almacenables	1,000	
Impedancia de antena externa	75 Ω	75 Ω

- Las especificaciones mostradas arriba pueden cambiar sin previo aviso para mejorar la calidad.

# APÉNDICE

## CÓDIGOS IR

\*Esta función no está disponible en todos los modelos.

Código (Hexa)	Función	Nota
95	Ahorro de energía	Botón del mando a distancia
08	POWER(Encendido)	Botón del mando a distancia (POWER Descon/Conex)
0B	INPUT	Botón del mando a distancia
79	RATIO	Botón del mando a distancia
F0	TV/RAD	Botón del mando a distancia
45	Q.MENU	Botón del mando a distancia
43	MENU	Botón del mando a distancia
AB	GUIDE(Guía)	Botón del mando a distancia
40	Arriba ( ^ )	Botón del mando a distancia
41	Abajo ( v )	Botón del mando a distancia
07	Izquierd ( < )	Botón del mando a distancia
06	Derecha ( > )	Botón del mando a distancia
44	OK( ● )	Botón del mando a distancia
28	BACK	Botón del mando a distancia
5B	EXIT	Botón del mando a distancia
AA	INFO ⓘ	Botón del mando a distancia
30	AV MODE	Botón del mando a distancia
02	⤴ +	Botón del mando a distancia
03	⤴ -	Botón del mando a distancia
1E	FAV ( MARK )	Botón del mando a distancia
09	MUTE	Botón del mando a distancia
00	P ^	Botón del mando a distancia
01	P v	Botón del mando a distancia
10 a 19	Teclas numéricas 0 a 9	Botón del mando a distancia
53	LIST	Botón del mando a distancia
1A	Q.VIEW	Botón del mando a distancia
72	ROJO Key	Botón del mando a distancia
71	VERDE Key	Botón del mando a distancia
63	AMARILLO Key	Botón del mando a distancia
61	AZUL Key	Botón del mando a distancia
20	TEXT	Botón del mando a distancia
21	T.OPT(T.Option)	Botón del mando a distancia
39	SUBTITLE	Botón del mando a distancia
7E	SIMPLINK	Botón del mando a distancia
91	AD	Botón del mando a distancia
B1	■	Botón del mando a distancia
B0	▶	Botón del mando a distancia
BA		Botón del mando a distancia
8F	◀◀	Botón del mando a distancia
8E	▶▶	Botón del mando a distancia

# CONFIGURACIÓN DEL DISPOSITIVO DE CONTROL EXTERNO

## Configuración RS-232C

Conecte la toma de entrada RS-232C al dispositivo de control externo (como lo haría con un ordenador o un sistema de control A/V) y gestione las funciones del televisor externamente.

Conecte el puerto serie del dispositivo de control a la toma RS-232C del panel posterior del televisor. El cable de conexión RS-232C no se suministra con el televisor.

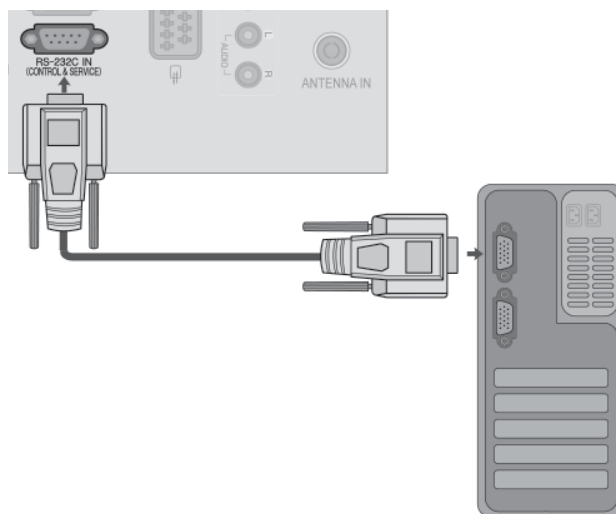

## Macho D-Sub de 9 pines

No.	Nombre de patilla
1	Sin conexión
2	RXD (recepción de datos)
3	TXD (transmisión de datos)
4	DTR (DTE listo)
5	GND
6	DSR (DCE listo)
7	RTS (listo para enviar)
8	CTS (libre para enviar)
9	Sin conexión

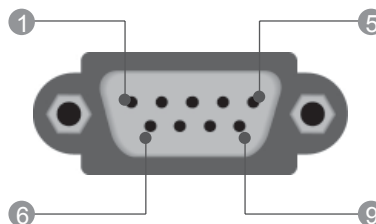

## Configuraciones RS-232C

### Configuraciones de 7 cables (cable estándar RS-232C)

	PC	TV	
RXD	2	3	TXD
TXD	3	2	RXD
GND	5	5	GND
DTR	4	6	DSR
DSR	6	4	DTR
RTS	7	8	CTS
CTS	8	7	RTS
	D-Sub 9	D-Sub 9	

### Configuraciones de 3 cables (no estándar)

	PC	TV	
RXD	2	3	TXD
TXD	3	2	RXD
GND	5	5	GND
DTR	4	6	DTR
DSR	6	4	DSR
RTS	7	7	RTS
CTS	8	8	CTS
	D-Sub 9	D-Sub 9	

# APÉNDICE

## Set ID

Utilice esta función para especificar un número de ID del monitor.

Consulte la sección “Asignación de datos reales 1”. Consulte la página **154**

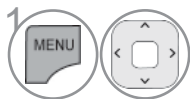

1 Seleccione **OPCIÓN**.

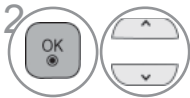

2 Seleccione **Set ID**.



Ajuste Set ID para elegir el número deseado de identificación del televisor.

El rango de ajuste de esta opción, SET ID, varía entre 1 y 1 a 99.

- Pulse el botón BACK (ATRÁS) para volver a la pantalla del menú anterior.

## Parámetros de conexión

- Velocidad media de transferencia : 9600 bps (UART)
- Longitud de datos : 8 bits
- Paridad: ninguna
- Stop bit : 1 bit
- Código de comunicación: código ASCII
- Utiliza un cable trenzado (inverso).

### Lista de referencia de comandos

	COMMANDO1	COMMANDO2	DATO (Hexadecimales)
01. Potencia	k	a	00 a 01
02. Relación de aspecto	k	c	Consulte la página 152
03. Silencio de pantalla	k	d	Consulte la página 152
04. Silencio de volumen	k	e	00 a 01
05. Control de volumen	k	f	00 a 64
06. Contraste	k	g	00 a 64
07. Luminosidad	k	h	00 a 64
08. Color	k	i	00 a 64
09. Matiz	k	j	00 a 64
10. Definición	k	k	00 a 64
11. Selección OSD	k	l	00 a 01
12. Modo de bloqueo de mando a distancia	k	m	00 a 01
13. Agudos	k	r	00 a 64
14. Bajos	k	s	00 a 64
15. Balance	k	t	00 a 64
16. Temp color	x	u	00 a 64
17. Ahorro de energía	j	q	00 a 05
18. Configuración automática	j	u	01
19. Comando de sintonización	m	a	Consulte la página 154
20. AddSkip (añadir/saltar) canal	m	b	00 a 1
21. Clave	m	c	Key Code
22. Control de luz de fondo	m	g	00 a 64
23. Selección de entrada (principal)	x	b	Consulte la página 155

\* Nota: Durante las operaciones de USB como DivX o EMF, todos los comandos excepto por Power (ka) y Key (mc) no se ejecutarán y se tratarán como NG.

### Protocolo de transmisión/recepción

#### Transmisión

[Command1][Command2][ ][Set ID][ ][Dato][Cr]

\* [Command 1] : Primer comando. (j, k, m o x)

\* [Command 2] : Segundo comando.

\* [Set ID] : Puede ajustar la configuración del ID para elegir el número de ID del monitor deseado en el menú Special (Especial). El rango de ajuste oscila entre 1 a 99. Si selecciona Set ID '0', se controlará cada televisor conectado. Set ID se expresa como un decimal (1 a 99) en el menú y como un hexadecimal (0x0 a 0x63) en el protocolo de transmisión/recepción.

\* [DATO] : Rransmite los datos de los comandos. Transmite datos 'FF' para leer el estado del comando.

\* [Cr] : Retorno de carro. Código ASCII '0x0D'

\* [ ] : Código ASCII 'espacio (0x20)'

#### Confirmación correcta

[Command2][ ][Set ID][ ][OK][Dato][x]

\* El monitor transmite un ACK (confirmación) basado en este formato al recibir los datos normales. En ese momento, si los datos están en modo de lectura, indicará el estado actual de los mismos. Si están en modo de escritura, devolverá los datos del PC.

#### Confirmación de error

[Command2][ ][Set ID][ ][NG][Dato][x]

\* El monitor transmite un ACK (confirmación) basado en este formato al recibir datos anormales de funciones no viables o errores de comunicación.

Dato00: Código no admitido

# APÉNDICE

## 01. Power (Command: k a)

- ▶ Para controlar el encendido y apagado del televisor.

### Transmisión

[k][a][ ][Set ID][ ][Dato][Cr]

Dato 00 : Apagado                      Dato 01 : Encendido

### Confirmación

[a][ ][Set ID][ ][OK/NG][Dato][x]

- ▶ Para mostrar el encendido o el apagado.

### Transmisión

[k][a][ ][Set ID][ ][FF][Cr]

### Confirmación

[a][ ][Set ID][ ][OK/NG][Dato][x]

\* De forma similar, si otras funciones transmiten datos 'FF' basados en este formato, la respuesta de confirmación de datos presenta el estado acerca de cada función.

\* OK Ack., Error Ack. y otros mensajes pueden aparecer en pantalla al encender la TV.

## 02. Relación de aspecto(Command: k c) (Tamaño de la imagen principal)

- ▶ Para ajustar el formato de la pantalla. También puede ajustar el Formato de la pantalla utilizando la relación de aspecto en el Q.MENU o en el menú Imagen.

### Transmisión

[k][c][ ][Set ID][ ][Dato][Cr]

Dato 01 : Pantalla normal (4:3)      07 : 14:9  
02 : Panorámica (16:9)            09 : Sólo escaneo  
04 : Zoom                            0B : Ancho completo  
06 : Original                        10 a 1F : Zona Cine 1 a 16

### Confirmación

[c][ ][Set ID][ ][OK/NG][Dato][x]

\* Con la entrada PC o Component, es posible seleccionar la relación de aspecto 16:9 o 4:3.

\* En el modo DTV/HDMI (1080i 50 Hz / 60 Hz, 720p 50 Hz / 60 Hz, 1080p 24 Hz / 30 Hz / 50 Hz / 60 Hz), Component(720p, 1080i, 1080p 50 Hz / 60 Hz) sólo está disponible la opción Sólo escaneo.

\* **Full Wide(Ancho completo)** sólo es compatible para Digital, analógico y AV.

## 03. Silencio de pantalla (Command: k d)

- ▶ Para desactivar o activar la pantalla.

### Transmisión

[k][d][ ][Set ID][ ][Dato][Cr]

Dato 00 : Omisión de imagen desactivada (imagen activa) Silencio de vídeo desactivado  
Dato 01 : Omisión de imagen activada (imagen desactivada)  
10 : Silencio de vídeo activado

### Confirmación

[d][ ][Set ID][ ][OK/NG][Dato][x]

\* En caso de silenciar el video, la pantalla de TV mostrará el menú en pantalla (OSD). Pero en el caso de silenciar la pantalla, la TV no mostrará el OSD.

## 04. Silencio de volumen (Command: k e)

- ▶ Para controlar la activación y desactivación del volumen. También puede ajustarla con el botón MUTE SILENCIAR) del mando a distancia.

### Transmisión

[k][e][ ][Set ID][ ][Dato][Cr]

Dato 0 : Silencio de volumen activado (volumen desactivado)

Dato 1 : Silencio de volumen desactivado (volumen activado)

### Confirmación

[e][ ][Set ID][ ][OK/NG][Dato][x]

## 05. Control de volumen (Command: k f)

- ▶ Para ajustar el volumen.

También puede ajustarlo con los botones de volumen del mando a distancia.

### Transmisión

[k][f][ ][Set ID][ ][Dato][Cr]

Dato Min : 00 a Máx : 64

Consulte la sección "Asignación de datos reales 1". Consulte la página 154.

### Confirmación

[f][ ][Set ID][ ][OK/NG][Dato][x]

## 06. Contraste (Command: k g)

- ▶ Para ajustar el contraste de la pantalla.

También puede ajustarlo en el menú Imagen(Imagen).

### Transmisión

[k][g][ ][Set ID][ ][Dato][Cr]

Dato Min : 00 a Máx : 64

Consulte la sección "Asignación de datos reales 1". Consulte la página 154.

### Confirmación

[g][ ][Set ID][ ][OK/NG][Dato][x]

## 07. Luminosidad (Command: k h)

- ▶ Para ajustar el brillo de la pantalla. También puede ajustarlo en el menú IMAGEN.

### Transmisión

[k][h][ ][Set ID][ ][Dato][Cr]

Dato Min : 00 a Máx : 64

Consulte la sección "Asignación de datos reales 1". Consulte la página 154.

### Confirmación

[h][ ][Set ID][ ][OK/NG][Dato][x]

## 08. Color (Command: k i)

- ▶ Para ajustar el color de la pantalla. También puede ajustarlo en el menú IMAGEN.

### Transmisión

[k][i][ ][Set ID][ ][Dato][Cr]

Dato Min : 00 a Máx : 64

Consulte la sección "Asignación de datos reales 1". Consulte la página 154.

### Confirmación

[i][ ][Set ID][ ][OK/NG][Dato][x]

### 09. Matiz (Command: k j)

- ▶ Para ajustar el fondo de color de la pantalla. También puede ajustarlo en el menú IMAGEN.

#### Transmisión

[k][j][ ][Set ID][ ][Dato][Cr]

Dato Min : 00 a Máx : 64

Consulte la sección "Asignación de datos reales 1". Consulte la página 154.

#### Confirmación

[j][ ][Set ID][ ][OK/NG][Dato][x]

### 10. Definición (Command: k k)

- ▶ Para ajustar la nitidez de la pantalla. También puede ajustarla en el menú IMAGEN.

#### Transmisión

[k][k][ ][Set ID][ ][Dato][Cr]

Dato Min : 00 a Máx : 64

Consulte la sección "Asignación de datos reales 1". Consulte la página 154.

#### Confirmación

[k][ ][Set ID][ ][OK/NG][Dato][x]

### 11. Selección OSD (Command: k l)

- ▶ Activa o desactiva el menú OSD (menú de visualización en pantalla) desde el mando a distancia.

#### Transmisión

[k][l][ ][Set ID][ ][Dato][Cr]

Dato 00: OSD Descon 01 : OSD Conex

#### Confirmación

[l][ ][Set ID][ ][OK/NG][Dato][x]

### 12. Modo de bloqueo de mando a distancia (Command: k m)

- ▶ Bloquea el mando a distancia y los controles del panel frontal de la unidad.

#### Transmisión

[k][m][ ][Set ID][ ][Dato][Cr]

Dato 00: bloqueo desactivado Dato 01: bloqueo activado

#### Confirmación

[m][ ][Set ID][ ][OK/NG][Dato][x]

\* Si no utiliza el mando a distancia ni los controles del panel frontal del televisor, utilice este modo. Si la alimentación está activada o desactivada, se libera el bloqueo del mando a distancia.

\* Si la TV está en modo de inactividad y el bloqueo de teclado se encuentra activado, esta no se encenderá al pulsar la tecla de IR ni la tecla local.

### 13. Agudos (Command: k r)

- ▶ Para ajustar los agudos. También puede ajustar los agudos en el menú AUDIO.

#### Transmisión

[k][r][ ][Set ID][ ][Dato][Cr]

Dato Min : 00 a Máx : 64

Consulte la sección "Asignación de datos reales 1". Consulte la página 154.

#### Confirmación

[r][ ][Set ID][ ][OK/NG][Dato][x]

### 14. Bajos (Command: k s)

- ▶ Para ajustar los graves. También puede ajustar los graves en el menú AUDIO.

#### Transmisión

[k][s][ ][Set ID][ ][Dato][Cr]

Dato Min : 00 a Máx : 64

Consulte la sección "Asignación de datos reales 1". Consulte la página 154.

#### Confirmación

[s][ ][Set ID][ ][OK/NG][Dato][x]

### 15. Balance (Command: k t)

- ▶ Ajusta el balance. También es posible ajustar el balance desde el menú AUDIO.

#### Transmisión

[k][t][ ][Set ID][ ][Dato][Cr]

Dato Min : 00 a Máx : 64

Consulte la sección "Asignación de datos reales 1". Consulte la página 154.

#### Confirmación

[t][ ][Set ID][ ][OK/NG][Dato][x]

### 16. Temp color (Command: x u)

- ▶ Ajusta la temperatura de color. También es posible ajustar la Temp. de color desde el menú IMAGEN.

#### Transmisión

[x][u][ ][Set ID][ ][Dato][Cr]

Dato Min : 00 a Máx : 64

Consulte la sección "Asignación de datos reales 1". Consulte la página 154.

#### Confirmación

[u][ ][Set ID][ ][OK/NG][Dato][x]

# APÉNDICE

## 17. Ahorro de energía (Command: j q)

- Para reducir el consumo de energía de la TV. También puede ajustar la función de ahorro de energía en el menú OPCIÓN.

### Transmisión

[j][q][ ][Set ID][ ][Dato][Cr]

Ahorro de energía Funcion					Nivel				Description
7	6	5	4		3	2	1	0	
0	0	0	0	Bajo consumo	0	0	0	0	Descon
0	0	0	0	Bajo consumo	0	0	0	1	Mínimo
0	0	0	0	Bajo consumo	0	0	1	0	Medio
0	0	0	0	Bajo consumo	0	0	1	1	Máximo
0	0	0	0	Bajo consumo	0	1	0	0	Automático
0	0	0	0	Bajo consumo	0	1	0	1	Pantalla apagada

(Sólo 32/42/46/60LD5\*\*\*, 32LE3\*\*\*,  
32/37/42LE4\*\*\*, 32/37/42/47/55LE5\*\*\*)

### Confirmación

[q][ ][Set ID][ ][OK/NG][Dato][x]

## 18. Configuración automática (Command: j u)

- Ajusta la posición de la imagen y minimiza las vibraciones automáticamente. Funciona solamente en modo RGB(PC).

### Transmisión

[j][u][ ][Set ID][ ][Dato][Cr]

Dato 01: Ajustar

### Confirmación

[u][ ][Set ID][ ][OK/NG][Dato][x]

## 19. Comando de sintonización (Command: m a)

- Selecciona el canal en el siguiente número físico.

### Transmisión

[m][a][ ][Set ID][ ][Data0][ ][Data1][ ][Data2][Cr]

Datos00: datos de canal altota

Datos01: datos de canal bajo

Ejemplo: Núm. 47 -> 00 2F (2FH)

Núm. 394 -> 01 8A (18AH)

DTV Núm: 0 -> Indiferente

Datos02 0x00 : ATV Principal

0x01 : ATV Sub

0x10 : DTV Principal

0x20 : Radio

Rango de datos de canales

Analógico - Mín: 00 a Máx: 63 (0 a 99)

Digital - Min: 00 a Máx : 3E7 (0 a 999)

(Excepto para Suecia, Finlandia, Noruega,

Dinamarca e Irlanda)

Digital - Min: 00 a Máx : 270F (0 a 9999)

(Sólo para Suecia, Finlandia, Noruega, Dinamarca e Irlanda)

### Confirmación

[a][ ][Set ID][ ][OK/NG][Dato][x]

Dato Min: 00 ~ Máx: 7DH

## 20. Add/Skip (añadir/saltar) canal (Command: m b)

- Para ajustar el estado de salto para el programa actual.

### Transmisión

[m][b][ ][Set ID][ ][Dato][Cr]

Dato 00 : añadir

01 : saltar

### Confirmación

[b][ ][Set ID][ ][OK/NG][Dato][x]

#### \* Asignación de datos reales 1

00 : paso 0

:

A : paso 10 (Set ID 10)

:

F : paso 15 (Set ID 15)

10 : paso 16 (Set ID 16)

:

64 : paso 100

:

6E : paso 110

:

73 : paso 115

74 : paso 116

:

CF : paso 199

:

FE : paso 254

FF : paso 255

### 21. Clave (Command: m c)

- Envía el código de clave del mando a distancia por infrarrojos.

#### Transmisión

[m][c][ ][Set ID][ ][Dato][Cr]

Dato: Key code (Código de clave) - Consulte la página 148.

#### Confirmación

[c][ ][Set ID][ ][OK/NG][Dato][x]

### 22. Control de luz de fondo (Command: m g)

- Para controlar la luz de fondo.

#### Transmisión

[m][g][ ][Set ID][ ][Dato][Cr]

Datos: Datos mínimos: 00 a máximos: 64

#### Confirmación

[g][ ][Set ID][ ][OK/NG][Dato][x]

### 23. Selección de entrada (Command: x b)

- Selecciona la fuente de entrada para la imagen principal.

#### Transmisión

[x][b][ ][Set ID][ ][Dato][Cr]

Dato Estructura

MSB

LSB

0	0	0	0	0	0	0	0
└─ Entrada externa ─┘				└─ Número de entrada ─┘			

Entrada externa				Datos
0	0	0	0	DTV
0	0	0	1	Analogue
0	0	1	0	AV
0	1	0	0	Component
0	1	1	0	RGB
0	1	1	1	HDMI
1	0	0	0	
1	0	0	1	
1	0	1	0	

Número de entrada				Datos
0	0	0	0	Entrada1
0	0	0	1	Entrada2
0	0	1	0	Entrada3
0	0	1	1	Entrada4

#### Confirmación

[b][ ][Set ID][ ][OK/NG][Dato][x]

# APÉNDICE

## AVISO DE SOFTWARE DE CÓDIGO ABIERTO

Los siguientes ejecutables GPL y LGPL y bibliotecas MPL utilizadas en este producto están sujetas a los contratos de licencias GPL2.0/LGPL2.1/MPL1.1:

### GPL EXECUTABLES:

- Kernel de Linux 2.6, busybox, e2fsprogs, gdbserver, jfsutils, mtd-utils, procps, u-boot, udhcpc

### LGPL LIBRARIES:

- directFB, glibc, gconv

### MPL LIBRARIES:

- Nanox

LG Electronics le ofrece el código fuente en CD-ROM por un precio que cubra el coste de realizar dicha distribución, como el coste del soporte, la manipulación y el envío bajo solicitud por correo electrónico a LG Electronics en: [opensource@lge.com](mailto:opensource@lge.com)

Esta oferta es válida por un período de tres (3) años a partir de la fecha de distribución de este producto de LG Electronics.

Puede obtener una copia de las licencias GPL, LGPL y MPL en el CD-ROM facilitado con este producto.

También puede obtener la traducción de las licencias GPL, LGPL en: <http://www.gnu.org/licenses/oldlicenses/gpl-2.0-translations.html> , <http://www.gnu.org/licenses/old-licenses/lgpl-2.1-translations.html>.

Este producto incluye software de código abierto.

- expatriado:
  - copyright © 1998, 1999, 2000 Thai Open Source Software Center Ltd y Clark Cooper
  - Copyright © 2001, 2002, 2003, 2004, 2005, 2006 para mantenedores de Expat.
- FreeType: Copyright © 2003 The FreeType Project ([www.freetype.org](http://www.freetype.org)).
- UCI: Copyright © 1995-2008 International Business Machines Corporation y otros
- libcurl: Copyright © 1996 - 2008, Daniel Stenberg.
- libjpeg: Este software está basado en parte en el trabajo de Independent JPEG Group Copyright © 1991 - 1998, Thomas G. Lane.
- libmng: Copyright © 2000-2007 Gerard Juyn, Glenn Randers-Pehrson
- libpng: copyright © 1998-2008 Glenn Randers-Pehrson
- md5: Copyright © 1991-2, RSA Data Security, Inc
- md5 checksum: copyright © 1999, 2000, 2002 Aladdin Enterprises
- ncurses: Copyright © 1998 Free Software Foundation, Inc.
- openssl:
  - software criptográfico escrito por Eric Young.
  - software escrito por Tim Hudson.
  - software desarrollado por OpenSSL Project para su uso en OpenSSL Toolkit. (<http://www.openssl.org>)
- strace:
  - copyright © 1991, 1992 Paul Kranenburg.
  - copyright © 1993 Branko Lankester.
  - copyright © 1993 Ulrich Pegelow.
  - copyright © 1995, 1996 Michael Elizabeth Chastain.

- copyright © 1993, 1994, 1995, 1996 Rick Sladkey.
- copyright © 1998-2003 Wichert Akkerman.
- copyright © 2002-2008 Roland McGrath.
- copyright © 2003-2008 Dmitry V. Levin.
- copyright © 2007-2008 Jan Kratochvil..
- tinyxml: copyright © 2000-2006 Lee Thomason
- xyssl: copyright (C) 2009 Paul Bakker
- zlib: copyright © 1995-2005 Jean-loup Gailly y Mark Adler

Reservados todos los derechos.

El presente documento permite, de forma gratuita, a cualquier persona que obtenga una copia de este software y de los archivos de documentación asociados (el "Software"), comercializar el Software sin restricción, incluidos entre otros los derechos de uso, copia, modificación, fusión, publicación, distribución, sublicencia y/o venta de copias del Software, y que cualquier persona a la que se suministre el Software pueda hacerlo, en base a las siguientes condiciones:

EL SOFTWARE SE SUMINISTRA "TAL CUAL", SIN GARANTÍA DE TIPO ALGUNO, EXPRESA O IMPLÍCITA, E INCLUYE ENTRE OTRAS LAS GARANTÍAS DE COMERCIALIZACIÓN, IDONEIDAD PARA UN FIN DETERMINADO Y NO INFRACCIÓN. LOS AUTORES O LOS PROPIETARIOS DEL COPYRIGHT NO SERÁN RESPONSABLES, EN NINGUNA CIRCUNSTANCIA, ANTE CUALQUIER RECLAMACIÓN, DAÑO O RESPONSABILIDAD, YA SEA POR ACCIÓN CONTRACTUAL, RESPONSABILIDAD EXTRA CONTRACTUAL O DE CUALQUIER TIPO, SURGIDA, CAUSADA O RELACIONADA CON EL SOFTWARE O EL USO O TRATO DEL SOFTWARE.



Registre el número de modelo y el número de serie del aparato. Consulte la etiqueta adherida en la cubierta posterior y proporcione dicha información a su proveedor cuando necesite asistencia técnica.

Modelo: \_\_\_\_\_

Nº de serie: \_\_\_\_\_