

MANUAL DEL PROPIETARIO

Barra de sonido inalámbrica

Lea este manual detenidamente antes de utilizar el aparato y guárdelo como referencia para el futuro.

MODELO

SJ4R (SJ4R, SPJ4B-W), SPJ4-S (SPJ4-S, S65S3-S)



MFL70205237

Copyright © 2017-2019 LG Electronics Inc. Reservados todos los derechos.

www.lg.com

1904_Rev02

Información de seguridad

1 Inicio



PRECAUCIÓN: PARA REDUCIR EL RIESGO DE DESCARGAS ELÉCTRICAS, NO RETIRE LA TAPA (O PARTE TRASERA), YA QUE NO HAY PIEZAS EN EL INTERIOR QUE PUEDAN SER REPARADAS POR EL USUARIO; ACUDA A UN SERVICIO TÉCNICO

Este símbolo de un rayo con una cabeza de flecha dentro de un triángulo equilátero sirve para alertar al usuario de la presencia de voltaje peligroso no aislado en el producto, y que puede tener la magnitud suficiente para constituir un riesgo de descargas eléctricas para las personas.



El punto de exclamación dentro de un triángulo equilátero sirve para alertar al usuario de la presencia de importantes instrucciones de uso y mantenimiento (servicio) en la literatura que acompaña al producto.

ADVERTENCIA: PARA EVITAR EL PELIGRO DE INCENDIO O DESCARGAS ELÉCTRICAS, NO EXPONGA EL APARATO A LA LLUVIA O LA HUMEDAD.

PRECAUCIÓN: El equipo no debe ser expuesto al agua (goteo o salpicadura), y no deben colocarse sobre éste objetos que contengan líquidos, como floreros.

ADVERTENCIA: No instale este equipo en un espacio cerrado, una estantería o unidad similar.

PRECAUCIÓN: No utilice productos de alta tensión alrededor de este producto. (ej. matamoscas eléctrico) Este producto podría no funcionar correctamente debido a las descargas eléctricas.

PRECAUCIÓN: No coloque sobre el aparato fuentes de calor con llama, como velas encendidas.

PRECAUCIÓN: No bloquee las aberturas de ventilación. Realice la instalación siguiendo las instrucciones del fabricante.

Las ranuras y aberturas de la caja sirven para la ventilación y para garantizar un funcionamiento fiable del producto y para protegerlo de un calentamiento excesivo. No bloquee las aberturas colocando el aparato sobre una cama, sofá, alfombra o superficie similar. Este producto no se colocará en una instalación empotrada, por ejemplo, en una estantería, a menos que se disponga de la ventilación adecuada y siempre se hará siguiendo las instrucciones del fabricante.

PRECAUCIÓN relacionada con el cable de alimentación

El enchufe de alimentación es el dispositivo de desconexión. En caso de emergencia, se podrá acceder fácilmente al enchufe de alimentación. Consulte la página de especificaciones del manual del propietario para estar seguro de conocer los requisitos de corriente. No sobrecargue las tomas eléctricas de pared. Son peligrosas las tomas de pared sobrecargadas, flojas o dañadas, los cables de alargadera, los cables de alimentación deshilachados o los aislamientos de cable dañados o agrietados. Cualquiera de estas condiciones pueden dar como resultado una descarga eléctrica o un incendio. Periódicamente examine el cable de su dispositivo, y si su apariencia indica daño o deterioro, desconéctelo, interrumpa el uso del dispositivo y reemplace el cable por un recambio exacto obtenido en un centro de servicio autorizado. Proteja el cable de alimentación de daños físicos o mecánicos y evite retorcerlo, doblarlo, aplastarlo, atrapararlo con una puerta o pisarlo. Ponga especial atención a los enchufes, tomas de corriente y al punto donde el cable sale del dispositivo.

AVISO: Para la información relacionada con la seguridad, incluida la identificación del producto y las características eléctricas, consulte la etiqueta principal de la base o la otra superficie del producto.

Este aparato está equipado con una pila o acumulador.

Modo seguro de retirada de las pilas o la batería del equipo:

Retire las baterías usadas o el pack de pilas siguiendo los pasos en orden inverso al montaje. Para evitar la contaminación del entorno y posibles peligros para el ser humano y la salud de los animales, la pila o pack de pilas se eliminarán en los contenedores de los puntos designados para ello. No elimine las pilas o packs de pilas con otros residuos. Recomendamos la utilización de los sistemas locales de recogida de pilas y acumuladores. No exponga las pilas a un calor excesivo, por ejemplo, la luz solar directa, fuego, etc.

Para los modelos que usan un adaptador

Use sólo el adaptador CA suministrado con este dispositivo. No utilice una fuente de alimentación de otro dispositivo o de otro fabricante. El uso de otros cables o unidades de alimentación puede causar daños a la unidad e invalidar la garantía.

Símbolos

~	Hace referencia a corriente alterna (CA)
≡	Hace referencia a corriente continua (CC)
☐	Hace referencia a equipos de clase II.
⏻	Hace referencia a reposo.
	Hace referencia a "ENCENDIDO" (alimentación).
⚡	Hace referencia a voltaje peligroso.

Información del aviso de software de código abierto

Para obtener el código fuente correspondiente GPL, LGPL, MPL y otras licencias de código abierto que contiene este producto, visite <http://opensource.lge.com>.

Además del código fuente, podrá descargar las condiciones de las licencias, exención de responsabilidad de la garantía y avisos de copyright.

LG Electronics también le proporcionará código abierto en CD-ROM por un importe que cubre los gastos de su distribución (como el soporte, el envío y la manipulación) previa solicitud por correo electrónico a opensource@lge.com. Esta oferta es válida durante tres (3) años a partir de la fecha de adquisición del producto.

Índice

1 Inicio

- 2 Información de seguridad
- 6 Funciones únicas
- 6 Introducción
 - 6 – Símbolos utilizados en este manual
- 7 Mando a distancia
- 8 Panel frontal
- 8 Panel trasero
- 9 Acerca del estado del LED
- 10 Instalación de la barra de sonido
- 10 Montaje mural de la unidad principal
- 12 Colocación de los altavoces

2 Conectando

- 13 Conexión del adaptador CA
- 13 Conexión del subwoofer inalámbrico y el altavoz trasero
 - 13 – Conexión del subwoofer inalámbrico
 - 15 – Conexión de los altavoces traseros
 - 15 – Cómo conectar los altavoces traseros
 - 16 – Sonido envolvente
 - 17 – Cómo fijar el núcleo de ferrita
- 18 Conexiones al televisor
 - 18 – Utilización de un cable ÓPTICO
 - 18 – LG Sound Sync
 - 20 – El uso de un cable HDMI
 - 21 – Información adicional respecto al HDMI
- 22 Conexión de equipos opcionales
 - 22 – Conexión HDMI
 - 23 – Conexión OPTICAL IN
 - 23 – Conexión ENTRADA PORTÁTIL
 - 24 – Conexión USB
 - 24 – Dispositivos USB compatibles
 - 24 – Requisitos de los dispositivos USB
 - 25 – Archivo reproducible

3 Funcionamiento

- 26 Operaciones básicas
 - 26 – Funcionamiento USB
- 26 Otras operaciones
 - 26 – Apagado temporal del sonido
 - 26 – Uso del mando a distancia del televisor.
 - 27 – AUTO DESCONEXIÓN
 - 27 – Encendido/Apagado automático
 - 28 – Cambio de función automático
 - 28 – Inicio Rápido
- 29 Uso de la tecnología BLUETOOTH®
 - 29 – Escuchar música almacenada en dispositivos BLUETOOTH
 - 31 Uso de la aplicación BLUETOOTH
 - 31 – Instale la aplicación “Music Flow Bluetooth” en su dispositivo BLUETOOTH
 - 31 – Active el BLUETOOTH con la aplicación “Music Flow Bluetooth”
 - 33 Ajuste de la calidad del sonido
 - 33 – Ajustes del efecto de sonido
 - 33 – Ajuste de la configuración del nivel del woofer
 - 33 – Ajuste los ajustes de nivel de los altavoces traseros

4 Solución de problemas

- 34 Solución de problemas
 - 34 – General
 - 35 – NOTAS para el uso inalámbrico
 - 36 – NOTAS para el lanzamiento de la versión Demo

5 Apéndice

- 37 Marcas comerciales y licencia
- 38 Especificaciones
- 40 Mantenimiento
 - 40 – Manejo de la unidad

1

2

3

4

5

Funciones únicas

Apagado automático

Esta unidad admite el auto apagado para ahorrar consumo de energía.

LG Sound Sync

Controla el nivel de volumen de esta unidad con el control remoto de su TV LG compatible con la LG Sound Sync.

BLUETOOTH®

Escuche la música almacenada en su dispositivo **Bluetooth**.

Sonido envolvente

Puede disfrutar de un sonido envolvente utilizando el kit de altavoces traseros inalámbricos. (SPJ4-S)

Introducción

Símbolos utilizados en este manual

Nota

Indica notas especiales y características de funcionamiento.

Precaución

Indica precauciones para evitar posibles daños.

Mando a distancia

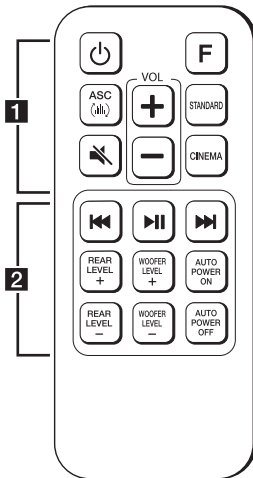

Sustitución de la pila

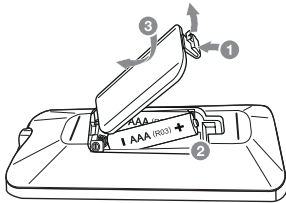

Retire la tapa de la pila de la parte trasera del mando a distancia, e introduzca una pila con **+** y **-** colocados correctamente.

1

⏻ (Encendido/Apagado): ENCIENDE y APAGA la unidad.

F: Selecciona la función y la fuente de entrada.

ASC (M): Analiza las propiedades del sonido de entrada y proporciona un sonido optimizado para el contenido en tiempo real.

STANDARD:

- Selecciona el sonido estandarizado.
- Se enciende con el mando a distancia de la televisión (Consulte la página 26.)

CINEMA:

- Selecciona el sonido envolvente cinemático.
- Se apaga con el mando a distancia de la televisión (Consulte la página 26.)

VOL +/−: Ajusta el volumen del altavoz.

🔇 (Silencio): Silencia el sonido.

2

⏮/⏭ (Saltar/Buscar):

- Salto rápido hacia adelante o hacia atrás.
- Busca una sección dentro del archivo.

⏸ (Reproducir/Pausa): Inicia la reproducción. / Pausa en la reproducción.

REAR LEVEL +/−:

- Ajusta el nivel de sonido de los altavoces traseros.
- Activa o desactiva la función de sonido envolvente. (Consulte la página 16.)

WOOFER LEVEL +/−: Ajusta el nivel de sonido del subwoofer.

AUTO POWER ON/OFF:

- Activa o desactiva la función AUTO POWER. (Consulte la página 27.)
- Activa o desactiva la función de bloqueo de la conexión **Bluetooth**. (Consulte la página 30.)

Panel frontal

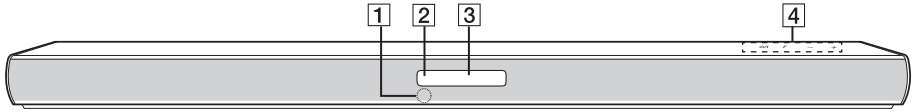

- 1 Sensor remoto
- 2 LED de espera (rojo)
- 3 LED de función (blanco)
- 4 Los botones están en la parte trasera.

Panel trasero

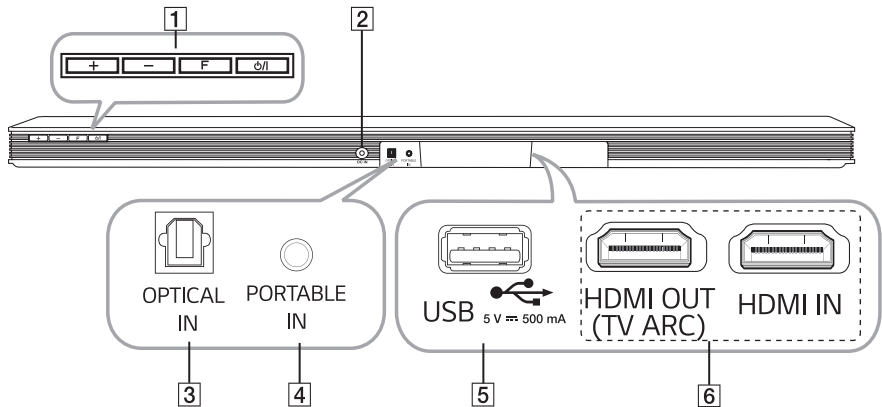

- 1 **+ / -** (Volumen)
Ajusta el nivel de volumen.
F (Función)
Selecciona la función y la fuente de entrada.
On / I (En espera/Encendido)
- 2 **DC IN** : Entrada de adaptador CA
- 3 **OPTICAL IN** : Entrada óptica
- 4 **PORTABLE IN** : Entrada portátil
- 5 **USB**
- 6 **HDMI OUT (TV ARC) / IN** : salida y Entrada de HDMI

Acerca del estado del LED

LED	Estado	Descripción
	OPTICAL se ilumina el LED.	Se selecciona la función OPTICAL.
	El LED OPTICAL parpadea dos veces y se ilumina.	Se selecciona la función LG Sound Sync (óptica).
	Se ilumina el LED USB.	Se selecciona la función USB.
	Parpadea el LED USB.	Pausa en la reproducción USB.
	Se ilumina el LED BT (Bluetooth).	Emparejado con dispositivo Bluetooth .
	Parpadea el LED BT (Bluetooth).	Esperando la conexión Bluetooth .
	Se ilumina el LED LG TV.	Se selecciona la función LG Sound Sync (inalámbrica).
	Se ilumina el LED HDMI IN.	Se selecciona la función HDMI IN.
	Se iluminan los LED LG TV y HDMI IN.	Se selecciona la función PORTABLE.
	Se iluminan los LED USB y BT (Bluetooth).	Se selecciona la función ARC.

! Nota

- Cuando se pulsa cualquier botón, parpadea el LED (rojo) de reposo de la unidad principal.
- Cuando se pulsa el botón (Silencio), parpadea lentamente el LED (rojo) de reposo.
- Cuando esta unidad alcanza el volumen mínimo, se ilumina el LED (rojo) de reposo durante 2 segundos y parpadea lentamente.
- Cuando esta unidad alcanza el volumen máximo, se ilumina el LED (rojo) de reposo durante 2 segundos.
- Al pulsar el botón de volumen (+/-) continuamente, el LED de modo espera (rojo) parpadea rápidamente.

Instalación de la barra de sonido

Puede escuchar sonidos conectando la unidad al otro dispositivo: TV, reproductor de discos Blu-ray, reproductor DVD, etc.

Coloque la unidad frente al TV y conéctela al dispositivo que desee. (Consulte las páginas 18 - 25)



⚠ Precaución

- Para un mejor rendimiento de la conexión inalámbrica, como **Bluetooth** o subwoofer inalámbrico, no instale la unidad en muebles metálicos ya que la conexión inalámbrica se comunica a través de un módulo situado en la parte inferior de la unidad.
- Tenga cuidado de no arañar la superficie de la unidad/subwoofer al realizar la instalación o si los mueve.

Montaje mural de la unidad principal

Puede montar la unidad principal en una pared.



⚠ Precaución

Debido a que es difícil realizar una conexión tras instalar la unidad, conecte los cables antes de proceder con la instalación.

Materiales de preparación

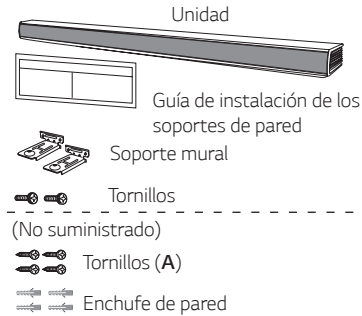

1. Haga coincidir el BORDE INFERIOR de la TV de la guía de instalación del soporte de pared con la parte inferior de la TV y póngalo en su posición.

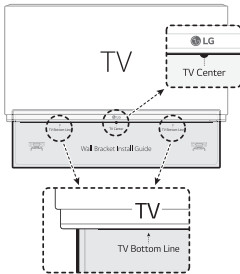

2. Para el montaje mural (hormigón), utilice tacos de pared. Deberá taladrar algunos orificios. Se facilita una hoja de guía (Guía de instalación de los soportes de pared) para realizar los taladros. Utilice la hoja para comprobar el punto del taladro.

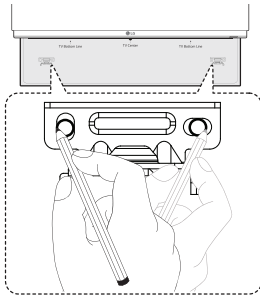

3. Retire la guía de instalación del soporte de pared.

4. Fije los soportes con los tornillos (A) como se muestra en la ilustración de abajo.

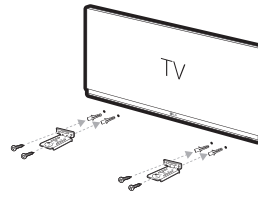

Nota

Los tornillos (A) y los enchufes de pared para el montaje de la unidad no están incluidos. Recomendamos Hilti (HUD-1 6 x 30) para el montaje.

5. Ponga la unidad en los soportes para que coincida con los orificios de los tornillo de la parte inferior de la unidad.

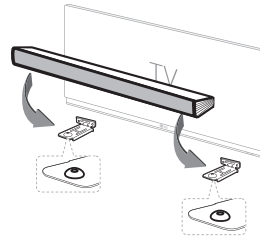

6. Fije la unidad firmemente con los tornillos.

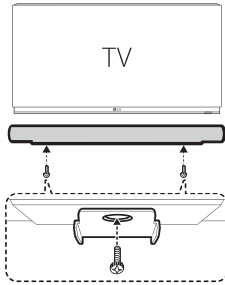

! Nota

Para desmontar la unidad, lleve a cabo este procedimiento en orden inverso.

! Precaución

- No instale esta unidad al revés. Puede dañar las partes de esta unidad o causar heridas personales.
- No se cuelgue de la unidad instalada y evite que reciba cualquier impacto.
- Fije la unidad a la pared de modo que no pueda desprenderse y caer. Si la unidad cae, podrá causarles lesiones y sufrir daños.
- Cuando la unidad se instale en una pared, asegúrese de que los niños no tiren de los cables, porque la unidad podrá caer.

Colocación de los altavoces

Para obtener el mejor sonido envolvente, coloque los altavoces como se indica a continuación.

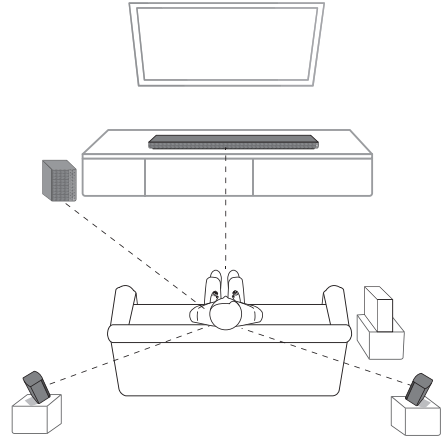

Conexión del adaptador CA

Conecte la bocina al suministro eléctrico con el adaptador CA proporcionado.

1. Conecte el cable de alimentación de CA suministrado al adaptador de CA.
2. Conecte el cable del adaptador de CA a la entrada del adaptador DC IN.
3. Enchufe el cable de CA en una toma eléctrica de CA.

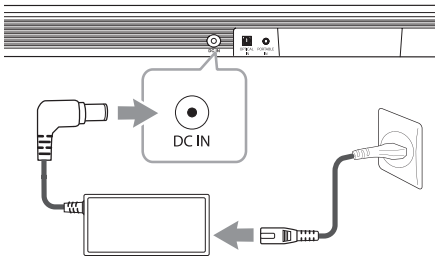

Precaución

Use únicamente el adaptador de CA suministrado con este dispositivo. NO use un suministro de energía de otro dispositivo o fabricante. El uso de otros cables o fuentes de alimentación puede causar daños a la unidad e invalidar la garantía.

Conexión del subwoofer inalámbrico y el altavoz trasero

Conexión del subwoofer inalámbrico

Indicador LED de subwoofer inalámbrico

Color de LED	Funcionamiento
Verde (parpadea)	Se está intentando la conexión.
Verde	La conexión se ha completado.
Rojo	El subwoofer inalámbrico está en modo de espera o la conexión ha fallado.
Apagado (sin pantalla)	El cable de alimentación del subwoofer inalámbrico está desconectado.

Ajuste inicial de una ID para el subwoofer inalámbrico

1. Conecte el cable de alimentación al subwoofer y después enchufe el otro extremo a una toma de corriente.
2. Encienda la unidad principal: La barra de sonido y el subwoofer inalámbrico se conectarán automáticamente.
 - Se ilumina el LED verde de la parte trasera del subwoofer inalámbrico.

Conexión inalámbrica manual

Cuando su conexión no se haya completado, podrá ver el LED rojo parpadeando en el subwoofer inalámbrico y éste no emitirá ningún sonido. Para resolver este problema, siga estos pasos.

1. Pulse el botón **Pairing** en la parte trasera del subwoofer inalámbrico.

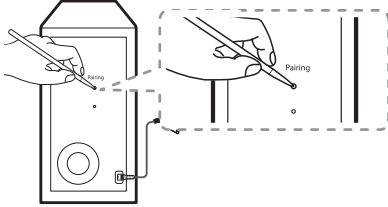

2. Encienda la unidad principal.
3. Ha finalizado el proceso de sincronización.
 - Se ilumina el LED verde de la parte trasera del subwoofer Inalámbrico.

! Nota

- Transcurren unos segundos (o más tiempo) hasta que el subwoofer y la unidad se comunican entre ellos y producen sonido.
- Cuanto más cerca estén la unidad y el subwoofer, mejor será la calidad del sonido. Se recomienda instalar la unidad y el subwoofer lo más cerca posible y evitar los casos a continuación.
 - Hay un obstáculo entre la unidad y el subwoofer.
 - Hay un dispositivo que utiliza la misma frecuencia con esta conexión inalámbrica, como un aparato médico, un microondas o un dispositivo LAN inalámbrico.
 - Mantenga la barra de sonido y el subwoofer alejados de otros dispositivos (por ejemplo, router inalámbrico, horno microondas, etc.) a una distancia no inferior a 1 m para evitar interferencias inalámbricas.

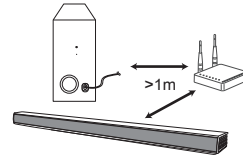

Conexión de los altavoces traseros

Cómo conectar los altavoces traseros

1. Conecte el cable negro de rayas con el terminal marcado con el signo - (menos) y el otro extremo al terminal marcado con el signo + (más).

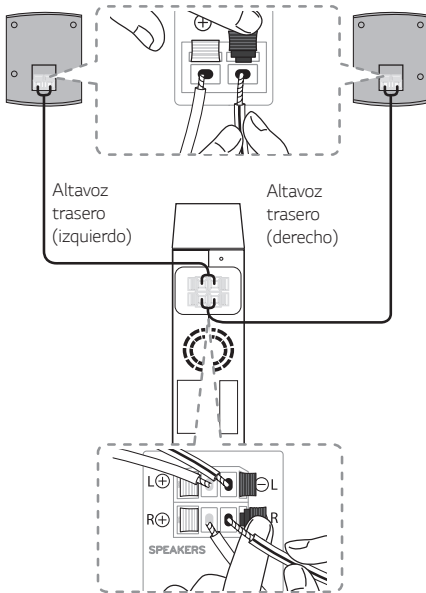

2. Conecte el receptor inalámbrico y los altavoces traseros (derecho, izquierdo) con los cables de los altavoces.

Color	Position
Gris	Parte trasera derecha
Azul	Parte trasera izquierda

⚠ Precaución

- Utilice solamente el altavoz proporcionado con esta unidad. Utilizar cualquier otro altavoz puede provocar un mal funcionamiento.
- Asegúrese de conectar el cable del altavoz al terminal apropiado en los componentes: + con + y - con -. Si los cables están invertidos, el sonido se distorsionará y no se emitirán graves.

Indicador LED del receptor inalámbrico

LED Color	Status
Amarillo - verde	El receptor inalámbrico está recibiendo la señal de la barra de sonido.
Rojo	El receptor inalámbrico está en modo de espera.
Apagado (No se visualiza)	El cable de alimentación del receptor inalámbrico está desconectado.

Configuración inicial del receptor inalámbrico

1. Conecte el cable de alimentación del receptor inalámbrico en la toma.
2. Encienda la unidad principal: La barra de sonido y el receptor inalámbrico se conectarán **automáticamente**.
 - Se enciende el LED verde - amarillo en el receptor inalámbrico.

Sincronización manual del receptor inalámbrico

Cuando la conexión no se ha completado correctamente, se ilumina el LED rojo en el receptor inalámbrico y los altavoces no emiten sonido. Para resolver el problema, siga los pasos a continuación.

1. Pulse el botón **PAIRING** en la parte trasera del receptor inalámbrico.

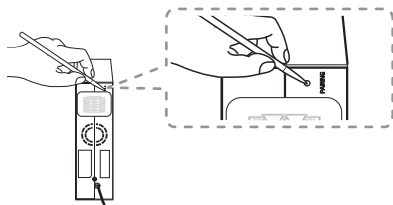

- El LED verde-amarillo en el receptor inalámbrico parpadea rápidamente.
2. Encienda la unidad principal
 3. Ha finalizado el proceso de sincronización.
 - Se enciende el LED verde-amarillo en el receptor inalámbrico.

Sonido envolvente

Puede disfrutar de un sonido envolvente magnífico desde todas las fuentes de sonido de entrada con los altavoces traseros.

Si enciende la función de sonido envolvente, todas las salidas de altavoces emiten sonido. Cuando se apaga la función de sonido envolvente, los altavoces emiten sonido como un canal de sonido de entrada original.

Para activar la función de sonido envolvente, presione y mantenga presionado el botón **REAR LEVEL +** durante aproximadamente 2 segundos.

Para desactivar la función de sonido envolvente, presione y mantenga presionado el botón **REAR LEVEL -** durante aproximadamente 2 segundos.

! Nota

Los efectos de sonido **BASS BLAST** o **STANDARD** pueden aplicarse de forma diferente según la opción regional.

Función de sonido envolvente activada

Efecto de sonido	Entrada	Salida
ASC	2,0 canales	
	5,1 canales	
STANDARD	2,0 canales	
	5,1 canales	
BASS BLAST	2,0 canales	
	5,1 canales	
CINEMA	2,0 canales	
	5,1 canales	

Función de sonido envolvente desactivada

Efecto de sonido	Entrada	Salida
ASC	2,0 canales	
	5,1 canales	
STANDARD	2,0 canales	
	5,1 canales	
BASS BLAST	2,0 canales	
	5,1 canales	
CINEMA	2,0 canales	
	5,1 canales	

Cómo fijar el núcleo de ferrita

Puede que en algunos productos no se incluya el núcleo de ferrita, dependiendo de la legislación de cada país.

Acople el núcleo de ferrita a los cables del altavoz

Debe acoplar un núcleo de ferrita para reducir o eliminar las interferencias eléctricas.

1. Tire del tope [a] del núcleo de ferrita para abrirlo.
2. Enrosque los cables del altavoz dos veces alrededor del núcleo de ferrita.
3. Cierre el núcleo de ferrita hasta que haga clic.

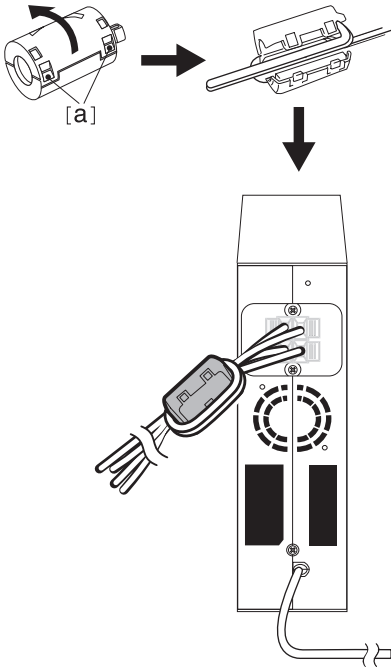

! Nota

- Si hay un producto que emita ondas electromagnéticas fuertes, pueden producirse interferencias. Aleje la unidad principal y el receptor del producto que emite las ondas.
- El receptor inalámbrico cambiará automáticamente al modo de reposo en unos minutos tras el apagado de la barra de sonido. Cuando el receptor inalámbrico está en reposo, el LED se ilumina en rojo.
- Cuando encienda la barra de sonido, se encenderá el receptor inalámbrico y el LED cambiará a amarillo - verde y los altavoces traseros emitirán un sonido en unos segundos.
- Es necesario que transcurran unos segundos (en algunas ocasiones algo más) para que se complete la comunicación entre la unidad principal y el receptor inalámbrico.
- Utilice el altavoz trasero a una distancia de al menos 30 cm (11 pulgadas) de la pantalla de televisión o monitor de PC.
- Mientras se conecta o desconecta el receptor inalámbrico de la unidad principal, puede que se interrumpa el sonido de salida.
- Ajuste la distancia entre la barra de sonido y el receptor inalámbrico tan cerca como sea posible y manténgalos alejados del dispositivo (ej. router inalámbrico, horno microondas, etc.) más de un 1 m para evitar la interferencia inalámbrica.

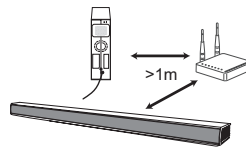

Conexiones al televisor

Conecte esta unidad y el televisor con cable digital óptico o cable HDMI, según el estado del televisor.

Utilización de un cable ÓPTICO

1. Conecte el OPT. IN de la parte trasera de la unidad al conector OPTICAL OUT de la TV utilizando un cable OPTICAL.

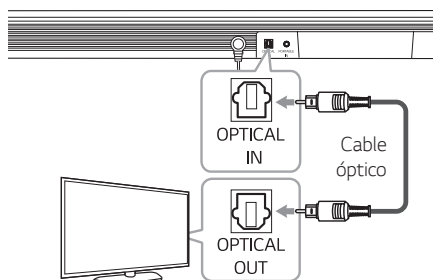

2. Seleccione la fuente de entrada a OPTICAL pulsando el botón F de forma repetida en el mando a distancia o en la unidad.

! Nota

- Antes de conectar el cable óptico, asegúrese de quitar el tapón de protección, si su cable lo tiene.
- Puede disfrutar del sonido del televisor a través de los altavoces de esta unidad. Pero, con algunos televisores, debe seleccionar el estado de altavoces externos en el menú del televisor. (Para más detalles, consulte el manual de usuario del televisor.)
- Establezca la salida de sonido de la TV para escuchar el sonido a través de esta unidad: Menú de ajuste de TV → [Sonido] → [Salida de Sonido de TV] → [Altavoz Externo (Óptico)]
- Los detalles del menú de ajustes de TV pueden variar dependiendo de los fabricantes o de los modelos de TV.
- Si la unidad se ha conectado mediante OPTICAL y ARC al mismo tiempo, tendrá prioridad la señal ARC.

LG Sound Sync

Sound Sync
Wireless

Puede controlar algunas funciones de esta unidad con el mando a distancia de su televisor con LG Sound Sync. Puede usarse con los televisores LG compatibles con LG Sound Sync. Asegúrese de que su televisor incorpora el logotipo LG Sound Sync.

Funciones controlables con el mando a distancia del televisor LG: Subir/bajar volumen, silencio

Consulte en el manual de instrucciones del televisor los detalles de la función LG Sound Sync.

Haga una de las siguientes conexiones, dependiendo de las capacidades de su equipo.

! Nota

- También puede utilizar el mando a distancia de esta unidad mientras usa LG Sound Sync. Si utiliza de nuevo al mando a distancia del televisor, la unidad se sincronizará con el televisor.
- Cuando fallen las conexiones, compruebe el estado del televisor y si está encendido.
- Compruebe el estado de esta unidad y la conexión en los casos siguientes mientras utiliza LG Sound Sync.
 - La unidad se apaga.
 - Modificar las funciones por otras.
 - Desconexión del cable óptico.
 - Desconectar la conexión inalámbrica debido a una interferencia o a la distancia.
- El tiempo necesario para apagar esta unidad es diferente dependiendo de su televisor cuando configura la función AUTO POWER en ENCENDIDO.
- Los detalles del menú de ajustes del televisor varían según el fabricante o el modelo de su televisor.

Con conexión cableada

1. Conecte su televisor LG a la unidad con un cable óptico.

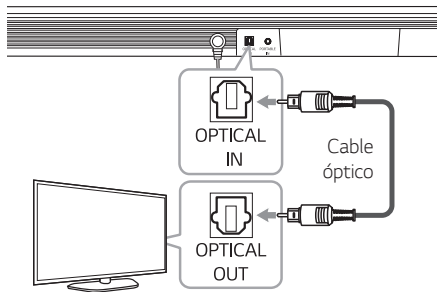

2. Establezca la salida de sonido de la TV para escuchar el sonido a través de esta unidad: Menú de ajuste de TV → [Sonido] → [Salida de Sonido de TV] → [LG Sound Sync (Óptica)]
3. Encienda la unidad pulsando en el mando a distancia o en la unidad.
4. Seleccione la fuente de entrada a OPTICAL pulsando el botón **F** de forma repetida en el mando a distancia o en la unidad.

Con conexión inalámbrica

1. Encienda la unidad pulsando en el mando a distancia o en la unidad.
2. Seleccione la fuente de entrada a LG TV pulsando el botón **F** de forma repetida en el mando a distancia o en la unidad.
3. Establezca la salida de sonido de la TV para escuchar el sonido a través de esta unidad: Menú de ajuste de TV → [Sonido] → [Salida de Sonido de TV] → [LG Sound Sync (Inalámbrica)]

! Nota

- Si ha apagado la unidad directamente pulsando en el mando a distancia o en la unidad, se desconectará LG Sound Sync (inalámbrico). Para volver a usar esta función, deberá conectar de nuevo el televisor y la unidad.
- Esta unidad se conecta automáticamente a la LG TV conectada con la unidad por última vez al seleccionar la función LG TV.
- La conexión automática de la LG TV puede no funcionar dependiendo de su modelo de LG TV.

El uso de un cable HDMI

Si conecta esta unidad y un televisor compatible con HDMI CEC y ARC (Canal de retorno de audio), puede disfrutar del sonido del televisor a través de los altavoces de la unidad sin conectar un cable óptico. Consulte el manual de usuario de su televisor cuando compruebe la función HDMI CEC/ARC del televisor.

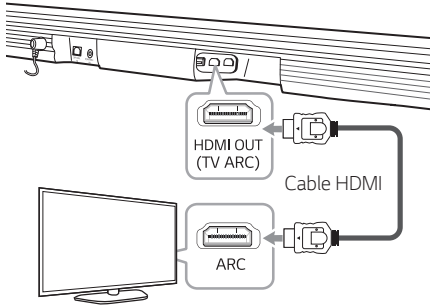

! Nota

- La función ARC se selecciona automáticamente cuando la señal ARC viene de la TV, sin importar qué tipo de función esté utilizando.
- Puede disfrutar del sonido del televisor a través de los altavoces de esta unidad. Pero, con algunos televisores, debe seleccionar el estado de altavoces externos en el menú del televisor. (Para más detalles, consulte el manual de usuario del televisor.)
- Establezca la salida de sonido de la TV para escuchar el sonido a través de esta unidad: Menú de ajuste de TV → [Sonido] → [Salida de Sonido de TV] → [Altavoz Externo (HDMI ARC)]
- Dependiendo del modelo de su LG TV, puede que tenga que activar la función SIMPLINK en su televisor LG.
- Los detalles del menú de ajustes de TV pueden variar dependiendo de los fabricantes o de los modelos de TV.
- Cuando vuelve a la función ARC desde otra función, debe seleccionar OPTICAL como fuente de entrada. A continuación, la unidad cambia a la función ARC automáticamente.

Función ARC (Canal de retorno de audio)

La función ARC le permite a un televisor con funcionalidad HDMI enviar flujo de audio al HDMI OUT de la unidad.

Para utilizar esta función:

- El televisor debe ser compatible con HDMI-CEC y la función ARC y HDMI-CEC y ARC deben estar activados.
- El método de ajuste de HDMI-CEC y ARC puede variar dependiendo del televisor. Para más información acerca de la función ARC, consulte el manual del televisor.
- Debe utilizar el cable HDMI (cable HDMI™ de alta velocidad con Ethernet, tipo A).
- Debe conectar el HDMI OUT de la unidad con el HDMI IN del TV que soporte la función ARC usando un cable HDMI.
- Puede conectar solamente una barra de sonido al TV que sea compatible con ARC.

¿Qué es el SIMPLINK?



Algunas funciones de esta unidad se controlan a través del mando a distancia del televisor cuando la unidad y el televisor LG están conectados con SIMPLINK a través de una conexión HDMI.

Funciones controladas con el mando a distancia del televisor LG; Encendido/apagado, subida/bajada de volumen, silencio, etc.

Si desea más información acerca de la función SIMPLINK, consulte el manual de usuario del televisor.

El televisor LG con la función SIMPLINK posee un logotipo como se muestra arriba.

! Nota

- Dependiendo del estado de la unidad, alguna operación SIMPLINK puede diferir de lo que desee o no trabajar.
- Dependiendo de la TV o del reproductor a los que está conectada esta unidad, el funcionamiento de SIMPLINK podría ser diferente del esperado.

Información adicional respecto al HDMI

- Cuando conecte un dispositivo que admita HDMI o DVI, asegúrese de lo siguiente:
 - Intente apagar el dispositivo HDMI/DVI y este reproductor. A continuación, encienda el dispositivo HDMI/DVI, espere aproximadamente 30 segundos y encienda este reproductor.
 - La entrada del dispositivo conectado está ajustada correctamente para esta unidad.
 - El dispositivo conectado es compatible con una entrada de vídeo de Entrad de vídeo de 720 x 576p (o 480p), 1280 x 720p, 1920 x 1080i o 1920 x 1080p.
- No todos los dispositivos HDMI o DVI compatibles con HDCP funcionarán con este reproductor.
 - La imagen no se mostrará correctamente con un dispositivo no compatible con HDCP.

! Nota

- Si un dispositivo HDMI conectado no acepta la salida de audio del reproductor, el audio del dispositivo HDMI podrá distorsionarse o no emitirse.
- Cambiar la resolución cuando ya se ha establecido la conexión, puede dar como resultado un mal funcionamiento. Para resolver el problema, apague el reproductor y enciéndalo de nuevo.
- Cuando la conexión HDMI con HDCP no está verificada, la pantalla de TV cambiará a una pantalla negra. En este caso, compruebe la conexión HDMI o desconecte el cable HDMI.
- Si aparecen ruidos o líneas en la pantalla, compruebe el cable HDMI (cuya longitud se limita normalmente a 4,5m o 15pies).
- No puede cambiar la resolución del vídeo en modo HDMI IN. Cambie la resolución de vídeo del componente conectado.
- Si la señal de salida de vídeo no es normal cuando se conecta el ordenador portátil en la toma de ENTRADA HDMI, cambie la resolución del ordenador personal a 576p (o 480p), 720p, 1080i o 1080p.

Lista de comprobación de cable HDMI

Algunos cables HDMI no son compatibles con la función ARC y la salida de sonido puede causar problemas.

Si no hay sonido o se interrumpe y hay ruido al conectar esta unidad y el televisor, hay un problema con el cable HDMI. Por lo tanto, conecte esta unidad y el televisor tras comprobar el cable HDMI™ de alta velocidad, tipo A con Ethernet.

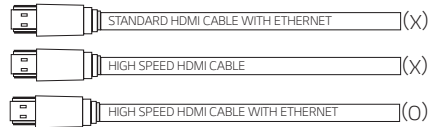

Conexión a través del cable HDMI

El televisor del que dispone debe ser compatible con las últimas prestaciones (HDMI CEC¹⁾ / ARC (Canal de retorno de audio)) para disfrutar totalmente del sonido emitido por los canales de TV a través del cable HDMI. Si su TV no soporta estas prestaciones a través del cable HDMI, puede utilizar el cable de Fibra ÓPTICA para disfrutar del sonido de los canales de TV.

1) HDMI CEC (High-Definition Multimedia Interface Consumer Electronics Control)

Consumer Electronics Control (CEC) es una función del HDMI diseñada para permitir el control de dispositivos externos (compatibles también con CEC) conectados a través de HDMI, utilizando un único mando a distancia.

※ Los nombres comerciales para CEC son SimpLink (LG), Anynet+ (Samsung), BRAVIA Sync/ Link (Sony), EasyLink (Philips), EZ-Sync/ VIERA Link (Panasonic), etc..

Conexión de equipos opcionales

Conexión HDMI

Puede disfrutar el sonido y la imagen de la conexión HDMI en el dispositivo externo.

Para disfrutar solamente del sonido

Puede disfrutar del sonido del dispositivo externo que conecte.

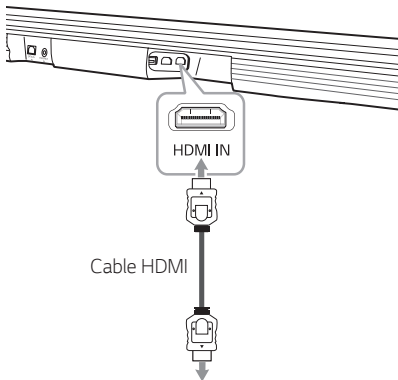

Al reproductor de discos Blu-ray, reproductor DVD, etc.

1. Conecte el conector HDMI IN de la parte trasera de la unidad al conector HDMI OUT de un dispositivo audio como un reproductor de discos Blu-ray, un reproductor DVD, etc.
2. Seleccione la fuente de entrada en HDMI IN pulsando el botón **F** repetidamente.

Para disfrutar del sonido y de la imagen

Puede disfrutar del sonido y de la imagen del dispositivo externo que conecte.

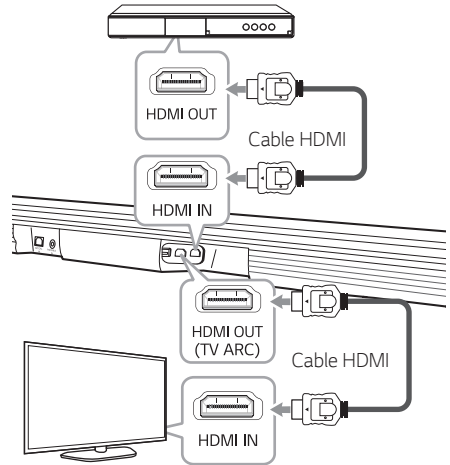

1. Conecte el conector HDMI IN de la parte trasera de la unidad al conector HDMI OUT de un dispositivo externo como un reproductor de discos Blu-ray, un reproductor DVD, etc.
2. Conecte la toma HDMI OUT (TV ARC) en la parte trasera de la unidad a la clavija de entrada HDMI IN en el televisor.
3. Seleccione la fuente de entrada a HDMI IN pulsando el botón **F** de forma repetida en el mando a distancia o en la unidad.

! Nota

- No se puede transferir la señal de audio y vídeo si esta unidad está apagada.
- La clavija HDMI OUT (TV ARC) es para la conexión con el televisor. Aunque el multicanal se introduce en la unidad a través de un cable HDMI, la unidad solo tiene una salida PCM2 al televisor.

Conexión OPTICAL IN

Conecte un conector óptico de salida para dispositivos externos al OPTICAL IN Conector.

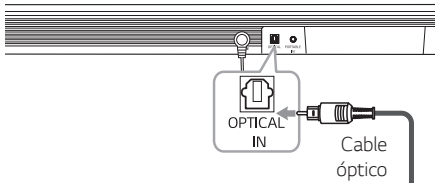

Al conector óptico de salida del dispositivo externo

1. Conecte la clavija OPTICAL IN en la parte exterior de la unidad a la clavija de salida óptica de su dispositivo externo.
2. Seleccione la fuente de entrada a OPTICAL pulsando el botón **F** de forma repetida en el mando a distancia o en la unidad.
3. Escuche el sonido.

! Nota

Antes de conectar el cable óptico, asegúrese de quitar el tapón de protección, si su cable lo tiene.

! Precaución

Si el cable óptico no se conecta en la dirección correcta, puede causar daños al conector óptico.

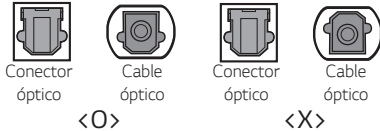

Conexión ENTRADA PORTÁTIL

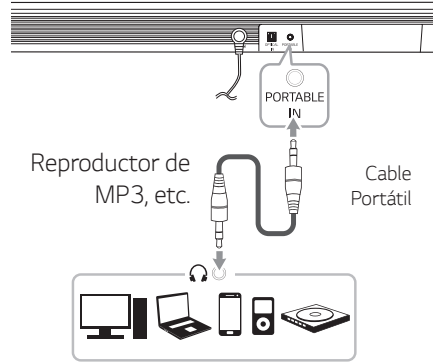

Escuchar música desde un reproductor externo

La unidad se puede utilizar para reproducir música desde muchos tipos de reproductores o componentes portátiles.

1. Conecte el reproductor portátil en el conector ENTRADA PORTÁTIL de la unidad con un cable estéreo de 3,5 mm.
2. Seleccione la fuente de entrada a PORTABLE pulsando el botón **F** de forma repetida en el mando a distancia o en la unidad.
3. Encienda el reproductor portátil o dispositivo externo y comience su reproducción.

Conexión USB

Conecte el dispositivo de memoria USB al puerto USB de la parte trasera de la unidad.

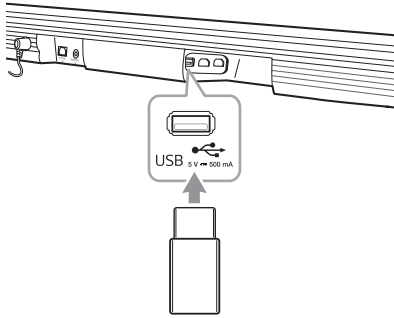

! Nota

Si el cable HDMI está conectado en la unidad, la inserción de un dispositivo USB podría no ser posible, dependiendo de la forma del dispositivo USB.

Para obtener más información de la reproducción de archivos en un dispositivo USB, consulte la página 26.

Retirada del dispositivo USB del aparato

1. Elija una función/modo diferente.
2. Retire el dispositivo USB del aparato.

Dispositivos USB compatibles

- Reproductor MP3: Reproductor MP3 tipo flash.
- Unidad USB Flash: Dispositivos compatibles con USB 2.0.
- La función USB de esta unidad no es compatible con algunos dispositivos USB.

Requisitos de los dispositivos USB

- No son compatibles aquellos dispositivos que requieren la instalación de programas adicionales conectados a un ordenador.
- No retire el dispositivo USB durante el funcionamiento.
- Para los USB de gran capacidad, puede necesitarse más de un minuto para realizar la búsqueda.
- Para evitar la pérdida de datos, haga una copia de seguridad de todos los datos.
- Esta unidad reconoce hasta un máximo de 2000 archivos.
- No se puede conectar el puerto USB de la unidad a un ordenador. El equipo no se puede utilizar como dispositivo de almacenaje.
- Esta unidad no admite el sistema de archivos exFat. (Los sistemas FAT16/FAT32/NTFS están disponibles.)
- Dependiendo de algunos dispositivos, puede que la unidad no reconozca los siguientes.
 - Disco duro externo
 - Lectores de tarjetas
 - Dispositivos bloqueados
 - Dispositivos USB de tipo rígido
 - Hub USB
 - Utilizar cables de extensión USB
 - iPhone/iPod/iPad
 - Dispositivo Android

Archivo reproducible

Frecuencia de muestreo

MP3 : de 32 a 48 kHz

WMA : de 32 a 48 kHz

OGG : de 32 a 48 kHz

FLAC : 32 kHz, 44,1 kHz, 48 kHz, 88,2 kHz, 96 kHz,
176,4 kHz y 192 kHz (16 bit/ 24 bit)

WAV : 32 kHz, 44,1 kHz, 48 kHz, 88,2 kHz, 96 kHz,
176,4 kHz y 192 kHz (16 bit/ 24 bit)

Bitrate

MP3 : de 80 a 320 kbps

WMA : de 56 a 128 kbps

OGG : de 64 a 500 kbps

- Número máximo de archivos: Hasta 2000
- Directorios máximos: Hasta 200
- Un archivo protegido por DRM (Gestión de Derechos Digitales) no se puede utilizar en el dispositivo.
- No se pueden reproducir archivos de vídeo en el dispositivo de almacenaje USB.
- Dependiendo del rendimiento de su dispositivo USB puede que la reproducción no funcione bien.

! Nota

- Las carpetas y los archivos del USB se reconocen como a continuación.

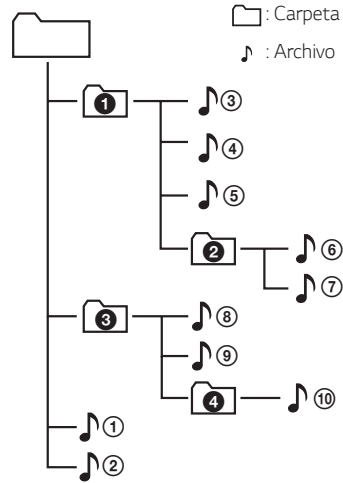

- El archivo se reproducirá desde el archivo **1** al **10** uno por uno.
- Los archivos se reproducen en el orden de grabación, que puede ser diferente en función de las circunstancias de grabación.
- No podrá ver los archivos ni las carpetas en esta unidad.

Operaciones básicas

Funcionamiento USB

1. Conecte el dispositivo USB al puerto USB.
2. Seleccione la fuente de entrada a USB pulsando el botón F de forma repetida en el mando a distancia o en la unidad.

Para	Haga esto
Reproducción	Pulse ► .
Pausa	Durante la reproducción, pulse ► .
Salta a el archivo anterior/ siguiente	Durante la reproducción, pulse ►► en el mando a distancia para pasar al archivo siguiente. Antes de 2 segundos de reproducción, pulse ◀◀ en el mando a distancia para pasar al archivo anterior. Tras 3 segundos de reproducción, pulse ◀◀ en el mando a distancia para ir al principio del archivo.
Buscar una sección en un archivo	Mantenga pulsado ◀◀/►► durante la reproducción y suelte el botón en el lugar donde desee escuchar.
Continuar la reproducción	Esta unidad memoriza una canción que está sonando que se ha reproducido antes de cambiar la función o de apagar la unidad.

! Nota

- Es posible que el punto de reanudación se borre cuando se desconecta el cable de alimentación o se retira el dispositivo USB de la unidad.
- Si la función USB no funciona, compruebe si está seleccionada la función USB.
- Cuando se pausa la reproducción USB, parpadea el LED USB de la unidad principal.

Otras operaciones

Apagado temporal del sonido

Pulse  (Silencio) para que el equipo quede en silencio.

Para cancelarlo, pulse  (Silencio) de nuevo en el mando a distancia o cambie el nivel del volumen.

Uso del mando a distancia del televisor.

Puede controlar algunas funciones de esta unidad con el mando a distancia de su televisor, incluso si el producto es de otra empresa.

Las funciones controlables son la subida/bajada de volumen y el silencio.

Mantenga pulsado **STANDARD** en el mando a distancia unos 2 segundos.

Para desactivar esta función, mantenga pulsado el botón **CINEMA** del mando a distancia unos 2 segundos.

! Nota

- Marcas de televisores compatibles

LG	Panasonic	Philips	Samsung
Sharp	Sony	Toshiba	Vizio

- Asegúrese de que la salida de sonido del televisor está seleccionada en [Altavoz externo].
- Dependiendo del mando a distancia, esta función podría no funcionar correctamente.
- Esta función no es compatible con el mando a distancia magic del televisor LG.
- Esta función puede no funcionar correctamente cuando están activadas algunas funciones de control del televisor como CEC, SIMPLINK y LG Sound Sync.

AUTO DESCONEXIÓN

Esta unidad se apagará automáticamente para evitar el consumo eléctrico si la unidad principal no se conecta a un dispositivo externo y no se utiliza durante 15 minutos.

Esta unidad también se apaga después de seis horas si la unidad principal ha sido conectada a otro dispositivo a través de la entrada analógica. (Ej. Portátiles, etc ..)

Modo de desconexión de la conexión de red inalámbrica o el dispositivo inalámbrico

Ponga la función ENCENDIDO/APAGADO AUTOMÁTICO en apagado y apague la unidad.

Encendido/Apagado automático

Una fuente de entrada enciende automáticamente esta unidad. Óptica, LG TV, o **Bluetooth**.

Cuando enciende su TV o un dispositivo externo conectado a esta unidad, ésta reconoce la señal de entrada y selecciona la función adecuada. Puede escuchar el sonido desde su dispositivo.

Si intenta conectar su dispositivo **Bluetooth**, esta unidad se enciende y se conecta a su dispositivo **Bluetooth**.

Esta función se enciende o apaga cada vez que pulse el botón **AUTO POWER ON/OFF**.

! Nota

- Tras encender la unidad con la función AUTO POWER, se apagará automáticamente si durante un periodo de tiempo no hay señal del televisor conectado a través de LG Sound Sync (Óptico/Inalámbrico).
- Tras encender la unidad con la función AUTO POWER, se apagará automáticamente si durante un periodo de tiempo no hay señal desde el dispositivo externo.
- Si apaga la unidad directamente, no se podrá encender automáticamente la función AUTO POWER. Sin embargo, la unidad se puede encender con la función AUTO POWER cuando la señal óptica entra después de 5 segundos sin señal.
- Dependiendo del dispositivo conectado, puede no estar disponible esta función.
- Si desconecta la conexión **Bluetooth** de esta unidad, algunos dispositivos **Bluetooth** intentarán continuamente conectarse a la unidad. Por esto es recomendable desconectar la conexión antes de apagar la unidad.
- Si desea utilizar AUTO POWER, debe desactivar SIMPLINK. Activar o desactivar SIMPLINK demora alrededor de 30 segundos
- Cuando se enciende la unidad por primera vez, la función de encendido/apagado automático se pone en estado encendido.
- Para usar esta función, la unidad principal debe estar registrada en la lista de dispositivos emparejados del dispositivo **Bluetooth**.
- Puede seleccionar la función AUTO POWER solo cuando la unidad está encendida.

Cambio de función automático

Esta unidad reconoce señales de entrada como óptica, **Bluetooth**, televisor LG y Portátil cambia a la función adecuada automáticamente.

Cuando entra la señal óptica

Cuando enciende el dispositivo externo conectado a esta unidad mediante un cable óptico, esta unidad cambia la función a óptica. Puede escuchar el sonido desde su dispositivo.

Cuando intenta conectar un dispositivo BLUETOOTH

Cuando intenta conectar su dispositivo **Bluetooth** a esta unidad, se selecciona la función **Bluetooth**. Reproduzca su música en el dispositivo **Bluetooth**.

Cuando entra la señal LG TV

Cuando enciende su televisor LG conectado con LG Sound Sync (conexión inalámbrica), esta unidad cambia la función al televisor LG. Puede oír el sonido del televisor.

Cuando se conecta a un dispositivo portátil

Cuando se conecta un dispositivo portátil usando un cable portátil, esta unidad cambia a la función Portátil. Puede oír la música de su dispositivo.

! Nota

- Para cambiar a la función óptica son necesarios 5 segundos sin señal.
- Esta unidad no cambia la función a óptica si se activa la función SIMPLINK del televisor, reproductor de discos Blu-ray, descodificador o etc. puesto en encendido o dispositivo compatible con CEC conectado.
- Si desea utilizar la función de cambio automático, desactive la función SIMPLINK en su LG TV. Tardará unos 30 segundos en desactivarse la función SIMPLINK.
- Si está activada la función de bloqueo de la conexión **Bluetooth**, la conexión **Bluetooth** estará disponible únicamente en las funciones de LG TV y **Bluetooth**. (Consulte la página 30)

Inicio Rápido

Esta unidad puede permanecer en modo de espera con bajo consumo de energía, de forma que la unidad puede reducir el tiempo de arranque cuando encienda esta unidad.

Para activar esta función, presione **⏻/⏮** en la unidad por 3 segundos cuando la unidad esté encendida.

Todas las bombillas LED parpadean dos veces.

Para desactivar esta función, presione **⏻/⏮** en la unidad por 3 segundos otra vez cuando la unidad esté encendida.

La bombilla LED de modo en espera parpadea dos veces y se enciende la bombilla LED de la función actual.

! Nota

- Si la función de Inicio Rápido está activa y se reconecta accidentalmente una fuente de energía AC a la unidad por fallo de energía etc., la función de Inicio Rápido se activará cuando la unidad se encienda y apague una vez.
- Cuando la función de Inicio Rápido está activa, el consumo de energía será mayor que cuando la función de Inicio Rápido está inactiva.
- Esta función puede no funcionar dependiendo de los modelos.

Uso de la tecnología BLUETOOTH®

Acerca de BLUETOOTH

Bluetooth es una tecnología de comunicación inalámbrica para conexiones de corta distancia.

Puede interrumpirse el sonido cuando hay interferencias causadas por otras ondas electrónicas de la misma frecuencia o si se conectan dispositivos **Bluetooth** en otras habitaciones cercanas.

La conexión de dispositivos individuales bajo tecnología inalámbrica **Bluetooth** no causa ningún cambio. Se puede usar un teléfono con tecnología inalámbrica **Bluetooth** a través de Cascade si las conexión se ha realizado con tecnología inalámbrica **Bluetooth**.

- Dispositivos disponibles: Teléfono inteligente, reproductor de MP3, ordenador portátil, etc..
- Versión: 4.0
- Códec: SBC

Perfiles de BLUETOOTH

Para utilizar la tecnología inalámbrica **Bluetooth** los dispositivos deben tener capacidad para interpretar ciertos perfiles. Esta unidad es compatible con el perfil siguiente.

A2DP (Advanced Audio Distribution Profile)

Escuchar música almacenada en dispositivos BLUETOOTH

Acoplar su equipo y un aparato BLUETOOTH

Antes de comenzar el procedimiento de acoplamiento, asegúrese de que se haya activado la función **Bluetooth** del aparato **Bluetooth**. Consulte la guía de usuario del aparato **Bluetooth**. Una vez realizado con éxito el acoplamiento, no es necesario volver a realizarlo.

1. Seleccione la fuente de entrada BT (**Bluetooth**) pulsando el botón F repetidamente. Parpadea el LED BT (**Bluetooth**).
2. Encienda el aparato **Bluetooth** y realice la operación de acoplamiento. Durante la búsqueda del aparato **Bluetooth**, quizás se muestre una lista de los dispositivos encontrados en la pantalla del aparato **Bluetooth**, dependiendo del tipo de aparato de que se trate. Su unidad aparece como "LG SJ4R (XX)".

! Nota

- XX son los dos últimos dígitos de la dirección **Bluetooth**. Por ejemplo, si su unidad dispone de una dirección **Bluetooth** como 9C:02:98:4A:F7:08, verá "LG SJ4R (08)" en su dispositivo **Bluetooth**.
- Dependiendo del tipo de aparato de se trate, el modo de acoplamiento puede ser diferente. Introduzca el código PIN (0000) según sea necesario.

3. Cuando la unidad se haya conectado con éxito a su dispositivo **Bluetooth**, se iluminará el LED **BLUETOOTH**.
4. Escuche la música.
Para reproducir la música almacenada en el aparato **Bluetooth**, consulte la guía de usuario del aparato **Bluetooth**.

! Nota

- Cuando utilice tecnología **Bluetooth**, deberá hacer una conexión entre la unidad y el dispositivo **Bluetooth** tan cercana como sea posible y mantener la distancia. Sin embargo, podría no funcionar correctamente en el caso siguiente:
 - Hay un obstáculo entre la unidad y el dispositivo **Bluetooth**.
 - Hay un dispositivo que utiliza la misma frecuencia con tecnología **Bluetooth**
 - , como un aparato médico, un microondas o un dispositivo LAN inalámbrico.
- Debe conectar su dispositivo **Bluetooth** de nuevo a esta unidad cuando la reinicie.
- El sonido podría interrumpirse cuando otra onda electrónica interfiera en la conexión.
- El emparejamiento está limitado a un dispositivo **Bluetooth** por cada unidad y no se admite el emparejamiento múltiple.
- Dependiendo del tipo de aparato, quizás no pueda usar la función **Bluetooth**.
- Puede disfrutar de la función **Bluetooth** con un teléfono, MP3, notebook, etc.
- Cuanto mayor sea la distancia entre la unidad y el dispositivo **Bluetooth**, peor será la calidad del sonido.
- La conexión **Bluetooth** se desconectará cuando se apague la unidad o se aleje el dispositivo **Bluetooth** de ella.
- Si se desconecta la conexión **Bluetooth**, vuelva a conectar el dispositivo **Bluetooth** a la unidad.

! Nota

- Cuando el dispositivo **Bluetooth** no está conectado, parpadea el LED BT (**Bluetooth**).
- Cuando se conecta un dispositivo **Bluetooth** (dispositivo iOS, etc.) a esta unidad o cuando se utiliza el dispositivo, se puede sincronizar su nivel de volumen.
- Puede controlar el dispositivo **Bluetooth** con los botones ◀◀/▶▶ (Saltar) y ▶|| (Reproducir/Pausa) del mando a distancia.
- Si cambia a otra función después de conectar el dispositivo **Bluetooth**, se desconectará la conexión **Bluetooth**. Al volver a la función **Bluetooth**, la conexión **Bluetooth** se realiza automáticamente.

Bloqueo de la conexión BLUETOOTH (BT Lock)

Puede limitar la conexión **Bluetooth** a BT (**Bluetooth**) solamente y la función de LG TV para evitar la conexión **Bluetooth** no deseada.

Presione y mantenga presionada la tecla **AUTO POWER ON** en el mando a distancia durante 2 segundos para encender esta función en BT (**Bluetooth**).

Para desactivar esta función, mantenga pulsada la tecla **AUTO POWER OFF** en el mando a distancia durante unos 2 segundos en función BT (**Bluetooth**).

! Nota

Incluso si ha configurado el Bloqueo de la función **Bluetooth**, esta barra de sonido se enciende con la función Auto Power. Desactive Auto Power para evitar que se encienda.

Uso de la aplicación **BLUETOOTH**

! Nota

- Sólo el sistema operativo Android está disponible para usar la aplicación "Music Flow Bluetooth" con esta unidad.
- Pueden producirse cargos de datos adicionales si se instala sobre 3G/4G, dependiendo de su plan de precios.

Acerca de la aplicación "Music Flow Bluetooth"

La aplicación "Music Flow Bluetooth" trae un conjunto de nuevas funciones para esta unidad.

Para disfrutar de más funciones, le recomendamos que descargue e instale la aplicación gratuita "Music Flow Bluetooth".

Instale la aplicación "Music Flow Bluetooth" en su dispositivo **BLUETOOTH**

Hay dos maneras de instalar la Aplicación "Music Flow Bluetooth" en su Dispositivo **Bluetooth**.

Instale la Aplicación "Music Flow Bluetooth" a través del código QR

1. Instale la aplicación "Music Flow Bluetooth" con el código QR. Utilice el software de escaneo para escanear el código QR.



2. Toque un icono para la instalación.

! Nota

- Asegúrese de que el dispositivo **Bluetooth** esté conectado a Internet.
- Asegúrese de que el dispositivo **Bluetooth** tenga una aplicación de software de exploración. De lo contrario, descargue una de "Google (Google Play Store)".
- Dependiendo del área, el código QR podría no funcionar.

Instale la aplicación "Music Flow Bluetooth" a través de "Google Android Market (Google Play Store)"

1. Toque el icono "Google Android Market (Google Store Play)";
2. Introduzca "Music Flow Bluetooth" en la barra de búsqueda y realice la búsqueda.
3. Encuentre y toque "Music Flow Bluetooth" en la lista de resultados para iniciar la descarga de la aplicación **Bluetooth**.
4. Toque un icono para la instalación.
5. Toque un icono para la descarga.

! Nota

- Asegúrese de que el dispositivo **Bluetooth** esté conectado a Internet.
- Asegúrese de que el dispositivo **Bluetooth** está equipado con "Google Android Market (Google Play Store)".

Active el **BLUETOOTH** con la aplicación "Music Flow Bluetooth"

"Music Flow Bluetooth" permite conectar su dispositivo **Bluetooth** con esta unidad.

1. Toque el icono de la aplicación "Music Flow Bluetooth" en la pantalla de inicio para abrir la aplicación "Music Flow Bluetooth", y vaya al menú principal.
2. Si desea obtener información adicional sobre el funcionamiento, toque [Ajustes] y toque el botón [Ayuda].

! Nota

- La aplicación "Music Flow Bluetooth" estará disponible en la versión software como sigue;
 - S/O Android: Ver 4.0.3 (o posterior)
- Si usa la aplicación "Music Flow Bluetooth" para operar, habrá algunas diferencia entre la app "Music Flow Bluetooth" y el mando a distancia suministrado. Use el mando a distancia suministrado según lo requiera.
- Dependiendo del dispositivo **Bluetooth**, "Music Flow Bluetooth" App podría no funcionar.
- Tras conectar la aplicación "Music Flow Bluetooth", la música se emitirá desde su dispositivo. En ese caso, vuelva a repetir el procedimiento para la conexión.
- Si opera otras aplicaciones o cambia los ajustes de su dispositivo **Bluetooth** mientras está utilizando la aplicación "Music Flow Bluetooth", "Music Flow Bluetooth" puede operar de manera anormal.
- Cuando la aplicación "Music Flow Bluetooth" opera de manera anormal, compruebe su dispositivo **Bluetooth** y la conexión de la aplicación "Music Flow Bluetooth" y, a continuación intente de nuevo la conexión.
- Dependiendo del sistema operativo del teléfono inteligente, pueden darse algunas diferencias en el uso de "Music Flow Bluetooth".
- Aunque se desconecte la conexión **Bluetooth**, puede usar la aplicación "Music Flow Bluetooth" cuando cambie la función.
- Las funciones adicionales ofrecidas por la aplicación "Music Flow Bluetooth" podrían no funcionar dependiendo de la distancia entre esta unidad y el dispositivo **Bluetooth** y las condiciones inalámbricas.

Ajuste de la calidad del sonido

Ajustes del efecto de sonido

Este sistema cuenta con un número de campos de sonido envolvente predeterminados. Puede seleccionar el modo de sonido deseado con cada botón de efecto de sonido.

Los elementos visualizados para el ecualizador pueden ser diferentes, dependiendo de las fuentes de sonido y los efectos.

Efecto de sonido	Descripción
ASC (Control de sonido adaptable)	Analiza las propiedades del sonido de entrada y proporciona sonido optimizado para el contenido en tiempo real.
STANDARD	Puede disfrutar de un sonido optimizado.
CINEMA	Puede disfrutar de un sonido más envolvente y cinemático.

! Nota

- En alguno de los modos de efecto de sonido, algunos altavoces pueden no emitir sonido, o un sonido bajo.
Depende del modo de sonido y la fuente de audio; no se trata de un defecto.
- Puede ser necesario reiniciar el modo de efectos de sonido, tras cambiar la entrada, en ocasiones incluso tras cambiar el archivo de sonido.

Ajuste de la configuración del nivel del woofer

Puede ajustar el nivel de sonido del subwoofer según sus preferencias.

Pulse el botón **WOOFER LEVEL** \pm para ajustar el nivel del woofer.

! Nota

Cuando el nivel del subwoofer llegue al máximo o mínimo, el LED (rojo) de reposo de la unidad principal se iluminará 2 segundos.

Ajuste los ajustes de nivel de los altavoces traseros

Puede ajustar el nivel de sonido de los altavoces traseros a su gusto.

Pulse el botón **REAR LEVEL** \pm para ajustar el nivel de altavoces traseros.

! Nota

- Cuando el nivel de los altavoces traseros alcanza un máximo o un mínimo, se enciende el LED (rojo) de modo pausa en la unidad principal durante 2 segundos.
- El ajuste de nivel de los altavoces traseros se aplica solamente cuando están conectados los altavoces traseros.

Solución de problemas

General

PROBLEMA	CAUSA & SOLUCIÓN
La unidad no funciona correctamente.	<ul style="list-style-type: none"> Desconecte la alimentación de esta unidad y del dispositivo externo conectado (TV, woofer, reproductor de DVD, amplificador, etc.) y vuelva a encenderlos. Desconecte el cable de alimentación de esta unidad y el dispositivo externo conectado (TV, Woofer, reproductor DVD, Amplificador, etc.) e intente de nuevo la conexión. Los ajustes previos podrían no guardarse cuando se apaga el dispositivo.
Sin alimentación eléctrica	<ul style="list-style-type: none"> No está enchufado el cable de alimentación. Conecte el cable de alimentación Compruebe si existe un fallo eléctrico. Compruebe el estado accionando otros dispositivos electrónicos.
No hay sonido	<ul style="list-style-type: none"> Está seleccionada una fuente de entrada incorrecta. Compruebe la fuente de entrada y seleccione la fuente de entrada correcta. La función de silenciamiento del audio está activada. Pulse  (Silencio) o ajuste el nivel del volumen para cancelar la función de silenciamiento del audio. Cuando esté utilizando la conexión con un dispositivo externo (establezca el cuadro superior, dispositivo Bluetooth, etc.), ajuste el nivel de volumen del dispositivo. Conecte los cables del altavoz a los terminales de conexión correctamente.
No hay sonido procedente del woofer	<ul style="list-style-type: none"> El cable de alimentación del subwoofer no está conectado. Enchufe, de manera segura, el cable de alimentación a la toma de pared. Se ha desconectado la asociación entre la unidad y el subwoofer. Conecte la unidad y el subwoofer. (Consulte la página 13.)
El mando a distancia no funciona correctamente.	<ul style="list-style-type: none"> El mando a distancia está demasiado lejos de la unidad. Utilice el mando a una distancia no superior a 7 metros. Hay un obstáculo en el espacio entre el mando a distancia y la unidad. Retire el obstáculo. Las baterías del mando a distancia están descargadas. Reemplace las pilas por unas nuevas.
La función AUTO POWER no funciona.	<ul style="list-style-type: none"> Compruebe la conexión de los dispositivos externos tales como TV, DVD/Reproductor Blu-Ray o dispositivo Bluetooth. Compruebe el estado de SIMPLINK en su LG TV y desactive SIMPLINK. Dependiendo del dispositivo conectado, puede no estar disponible esta función.
LG Sound Sync no funciona.	<ul style="list-style-type: none"> Compruebe si su LG TV soporta LG Sound Sync. Compruebe la conexión de LG Sound Sync (Óptica o inalámbrica). Compruebe el ajuste de sonido de su TV y de esta unidad.

PROBLEMA	CAUSA & SOLUCIÓN
La unidad no se conecta con el dispositivo Bluetooth .	<ul style="list-style-type: none"> • Desactive la función de bloqueo de la conexión Bluetooth. (Consulte la página 30.)
Cuando sienta que el sonido de salida de la unidad es bajo.	<p>Compruebe los detalles siguientes y ajuste la unidad de acuerdo a los mismos.</p> <ul style="list-style-type: none"> • Con la barra del sonido conectada con la TV, cambie la configuración de la AUDIO DIGITAL OUT (SÁLIDA DE AUDIO DIGITAL) en el Menú Configuración TV de [PCM] a [AUTO] o [BITSTREAM]. • Con la barra del sonido conectada con el Reproductor, cambie la configuración de la AUDIO DIGITAL OUT (SÁLIDA DE AUDIO DIGITAL) en el Menú Configuración Reproductor de [PCM] a [PRIMARY PASS-THROUGH] o [BITSTREAM]. • Cambie la configuración de Audio DRC en el menú de ajustes del dispositivo activado al estado apagado [OFF]. • Asegúrese de que el modo nocturno no esté activado. Apague [OFF] el modo nocturno.

NOTAS para el uso inalámbrico

PROBLEMA	CAUSA & SOLUCIÓN
Este dispositivo puede tener interferencias inalámbricas.	<ul style="list-style-type: none"> • La conexión inalámbrica puede no funcionar correctamente en áreas donde la señal es débil. • Instale el dispositivo lo bastante cerca del subwoofer inalámbrico. • Para lograr un funcionamiento óptimo, no instale el dispositivo sobre mobiliario metálico.
El dispositivo Bluetooth podría no funcionar correctamente o causar ruido en los casos siguientes.	<ul style="list-style-type: none"> • Cuando alguna parte de su cuerpo hace contacto con el transceptor del dispositivo Bluetooth o la barra de sonido. • Cuando hay un obstáculo o pared, o si el dispositivo se ha instalado en punto aislado. • Cuando haya un dispositivo (LAN inalámbrico, equipos médicos o un microondas) que utiliza la misma frecuencia, separe los productos cuanto sea posible. • Cuando conecte el dispositivo al dispositivo Bluetooth, acerque los productos cuanto sea posible. • Si se aleja demasiado el dispositivo del dispositivo Bluetooth, se interrumpirá la conexión y pueden ocurrir fallos de funcionamiento.

NOTAS para el lanzamiento de la versión Demo

PROBLEMA	CAUSA & SOLUCIÓN
No se puede cambiar la fuente de entrada con el botón F , como BT (Bluetooth), HDMI, etc. y se iluminan todos los LED de función.	<ul style="list-style-type: none">Desenchufe el cable de corriente y enchúfelo de nuevo. Si no funciona, mantenga pulsado el botón F de la unidad principal (aproximadamente 15 segundos) hasta que el LED de función indique la función que está seleccionada.
No funciona el mando a distancia. (No responde)	

Marcas comerciales y licencia

Las restantes marcas comerciales y otras marcas comerciales son propiedad de sus respectivos propietarios.



Fabricado bajo licencia de Dolby Laboratories. Dolby, Dolby Audio y el símbolo de doble D son marcas comerciales de Dolby Laboratories.



Para patentes DTS, consulte <http://patents.dts.com>. Fabricado bajo licencia de DTS Licensing Limited. DTS, el Símbolo, y DTS y el Símbolo juntos son marcas registradas, y DTS Digital Surround es una marca comercial de DTS, Inc. © DTS, Inc. Todos los derechos reservados.



El término, la marca y los logotipos **Bluetooth** son propiedad de Bluetooth SIG, Inc. y cualquier uso que Pioneer Corporation haga de ellos estará bajo licencia.

Otras marcas comerciales y nombre comerciales son propiedad de sus respectivos propietarios.



HDMI, el logo HDMI y el interfaz multimedia de alta definición son marcas comerciales o registradas de HDMI licensing LLC.

Especificaciones

General	
Consumo de energía	Consulte la etiqueta principal de la unidad.
	Reposo conectado en red : 1,5 W (Si están activados todos los puertos de red.)
Adaptador CA	<ul style="list-style-type: none"> • Modelo: DA-38A25 • Fabricante: Asian Power Devices Inc. • Entrada: 100 - 240 V ~ 50 - 60 Hz 1,2 A • Salida: 25 V $\overline{\text{---}}$ 1,52 A
Dimensiones (An x Al x F)	Aprox. 890 mm x 55 mm x 85 mm Sin pie
Temperatura de funcionamiento	5 °C a 35 °C
Humedad de funcionamiento	5 % a 90 %
Alimentación de bus	5 V $\overline{\text{---}}$ 500 mA
Frecuencia de muestreo de audio de entrada digital disponible	32 kHz, 44,1 kHz, 48 kHz, 88,2 kHz, 96 kHz
Formato de audio de entrada digital disponible	Dolby Audio, DTS Digital Surround, PCM

Entradas/Salidas	
OPTICAL IN (Entrada de audio digital)	3 V (p-p), toma óptica x 1
PORTABLE IN (Entrada portátil)	0,32 Vrms (toma estéreo 3,5 mm) x 1
HDMI IN	19 clavijas (tipo A, Conector HDMI™) x 1
HDMI OUT	19 clavijas (tipo A, Conector HDMI™) x 1

Amplificador (Salida de RMS)	
Total	420 W RMS
Frente	60 W RMS x 2 (4 Ω a 1 kHz, THD 10%)
Trasero	60 W RMS x 2 (3 Ω a 1 kHz, THD 10%)
Subwoofer	180 W RMS (3 Ω a 80 Hz, THD 10%)

Subwoofer inalámbrico	
Requisitos de alimentación	Consultar la etiqueta principal del subwoofer.
Consumo de energía	Consultar la etiqueta principal del subwoofer.
Tipo	1 altavoz de 1 vía
Impedancia	3 Ω
Potencia nominal de entrada	180 W RMS
Potencia Máxima de entrada	360 W RMS
Dimensiones (An x Al x F)	Aprox. 171 mm x 320 mm x 252mm

SPJ4-S (SPJ4-S, S65S3-S)

Receptor inalámbrico	
Requisitos de energía	Consulte la etiqueta principal en el receptor inalámbrico.
Consumo eléctrico	Consulte la etiqueta principal en el receptor inalámbrico.
Dimensiones (An x Al x F)	60 mm X 220 mm X 175 mm

Altavoces traseros (cada uno)	
Tipo	1 altavoz de 1 vía
Impedancia	3 Ω
Potencia nominal de entrada	60 W RMS
Potencia Máxima de entrada	120 W RMS
Dimensiones (An x Al x F)	Aprox. 88 mm X 122 mm X 81 mm

- El diseño y las especificaciones están sujetos a cambios sin previo aviso de mejoras.

Mantenimiento

Manejo de la unidad

Envío del aparato

Guarde la caja y los materiales de embalaje originales. Si necesita enviar la unidad, para la máxima protección, vuelva a embalarla como la recibió originalmente de fábrica.

Para mantener las superficies exteriores limpias

- No utilice líquidos volátiles, del tipo de sprays insecticidas, cerca del aparato.
- Si limpia apretando con fuerza, podría dañar la superficie.
- No deje productos de goma o plástico en contacto con el aparato durante un periodo prolongado de tiempo.

Limpieza de la unidad

Para limpiar la unidad, utilice un paño suave y seco. Si las superficies están muy sucias, utilice un trapo suave ligeramente humedecido con una solución de detergente suave. No utilice productos fuertes, como alcohol, bencina o disolvente, porque podrían dañar la superficie de la unidad.

