

دليل المالك

# ساوند بار لاسلكي

تُرجى قراءة هذا الدليل بعناية قبل تشغيل الجهاز ، والاحتفاظ به للرجوع إليه فيما بعد.

الطراز  
(SPT5-W ,S60T) S60T

# الدليل السريع لمكبرات الساوند بار

## تركيب المنتج واستخدامه

### 1 قم بتوصيل مكبر الصوت بجهاز التلفزيون عبر كبل بصري أو كبل HDMI.

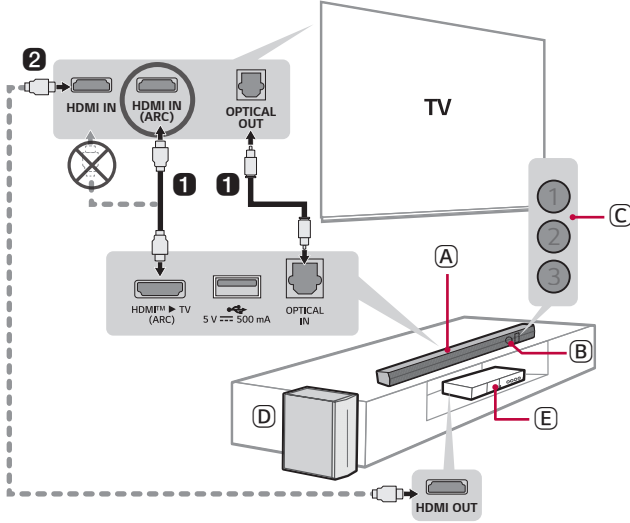

- (A) مكبر الصوت
- (B) جهاز استقبال التحكم عن بعد
- (C) حالة مصباح LED (1)(2)(3)
- (D) مضخم صوت لا سلكي - قم بتركيبه بجوار مكبر الصوت.
- (E) جهاز خارجي- (مشغل أقراص بلو راي، جهاز ألعاب، وما إلى ذلك)

- ② إذا كنت تستخدم جهاز خارجي (مثل جهاز فك التشفير، مشغل Blu-ray، وحدة التحكم في الألعاب، وما إلى ذلك)، قم بتوصيله بالتلفزيون باستخدام كابل HDMI.
- ③ وصل بمصدر الطاقة بالترتيب التالي: مضخم الصوت اللاسلكي ← مكبر الصوت. ثم شغل مكبر الصوت. ثم شغل مكبر الصوت. عند إنشاء الاتصال بمكبر الصوت تلقائيًا، ستضيئ مصابيح LED الموجودة على مضخم الصوت اللاسلكي باللون الأخضر. (← راجع "توصيل المنتج" في الصفحة ٦.)

## ④ توصيل الوحدة بهاتفك الذكي عبر Bluetooth (← راجع "التوصيل عبر Bluetooth" في الصفحة ٣٤.)

- ① انقر فوق زر الإعدادات  على هاتفك الذكي وحدد Bluetooth. قم بتشغيل وظيفة Bluetooth. ( إيقاف تشغيل <  تشغيل)
- ② انقر على زر إقران Bluetooth . سيومض مؤشر LED1 ومؤشر LED2 باللون الأبيض بعد لحظة.
- ③ ابحث عن المنتج وانقر عليه على هاتفك الذكي. سيظهر المنتج باسم "LG S60T(XX)".
- ④ عند توصيل المنتج بهاتفك الذكي من خلال Bluetooth، يضيء مؤشر LED1 وLED2 باللون الأبيض.

## ⑤ الاتصال بتطبيق LG ThinQ (← راجع "الاتصال بالمنتج عبر تطبيق LG ThinQ" في الصفحة ٣٧.)

- ① ابحث عن تطبيق LG ThinQ وتثبته في متجر Google Play أو App Store من هاتفك الذكي.
- ② يمكنك الحصول على المزيد من المعلومات حول استخدامه من خلال تحديد [Help] (المساعدة) في [Setting] (الإعدادات).

## توصيل مكبر الصور بمضخم الصوت اللاسلكي يدويًا (← راجع "توصيل مضخم الصوت اللاسلكي يدويًا".)

إذا رأيت مؤشر LED الموجود في مضخم الصوت اللاسلكي يضيئ باللون الأحمر، فيعني هذا أن مكبر الصوت غير متصل بمضخم الصوت. إذا كانا غير متصلين، فوصلهما بالترتيب التالي.

- ① اضغط على زر الطاقة (⏻) في مكبر الصوت لإيقاف تشغيله.
- ② اضغط على زر PAIRING الموجود في الجزء الخلفي من مضخم الصوت اللاسلكي. تحقق مما إذا كان يومض كل مؤشر LED باللون الأخضر.
- إذا كنت لا تزال ترى مؤشر LED الموجود في مضخم الصوت اللاسلكي يضيئ باللون الأحمر، فاضغط مطولاً على الزر الموجود في الجزء الخلفي من مضخم الصوت مجددًا.
- ③ اضغط على زر الطاقة (⏻) في مكبر الصوت لتشغيله.
- ④ عند إنشاء الاتصال، سترى ضوء مؤشر LED يضيء باللون الأخضر على مضخم الصوت اللاسلكي.

## تثبيت المنتج على الحائط

- ٤١ الفحص قبل التثبيت على الحائط
- ٤٣ تثبيت المنتج على الحائط

## احتياطات السلامة

- ٤٥ السلامة والتنظيم
- ٤٨ منع سوء استخدام المنتج

## قبل الإبلاغ عن عطل في المنتج

- ٥٢ استكشاف الأخطاء وإصلاحها

## الملحق

- ٥٥ المواصفات
- ٥٧ العلامات التجارية المسجلة والتراخيص
- ٥٨ معلومات حول إشعار البرامج مفتوحة المصدر
- ٥٩ مناولة المنتج

## الدليل السريع لمكبرات الساوند بار

- ٢ تركيب المنتج واستخدامه

## التركيب

- ٦ توصيل المنتج
- ٩ إعداد الصوت المحيطي

## استكشاف المنتج

- ١٣ الجهة الأمامية
- ١٨ رجوع
- ١٩ استكشاف جهاز التحكم عن بُعد

## إعدادات مختلفة للراحة

- ٢٢ وظائف مريحة
- ٢٣ كيفية تغيير الإعدادات
- ٢٤ ضبط الصوت
- ٢٥ وظيفة التعليق الصوتي

## توصيل المنتج بالتلفاز

- ٢٦ التوصيل باستخدام كابل بصري
- ٢٨ التوصيل عبر Bluetooth
- ٢٩ التوصيل باستخدام كابل HDMI

## التوصيل بجهاز خارجي

- ٣١ التوصيل باستخدام كابل HDMI
- ٣٣ التوصيل باستخدام كابل بصري

## استخدام المنتج كنظام صوتي

- ٣٤ التوصيل عبر Bluetooth
- ٣٧ الاتصال بالمنتج عبر تطبيق LG ThinQ
- ٣٧ تثبيت تطبيق LG ThinQ وتسجيل المنتج
- ٣٩ التوصيل بجهاز تخزين USB

# التركيب

## توصيل المنتج

يمكنك الاستمتاع بصوت أفضل من خلال توصيل الساوند بار بمضخم الصوت اللاسلكي.

### توصيل مضخم الصوت اللاسلكي تلقائيًا

بعد إتمام عملية التركيب، سيتصل مضخم الصوت اللاسلكي بالساوند بار تلقائيًا. قم بتوصيل الساوند بار بمضخم الصوت بالترتيب التالي.

- 1 قم بتوصيل كابل الطاقة بمضخم الصوت اللاسلكي.
- 2 قم بتوصيل كابل الطاقة المتصل بمضخم الصوت اللاسلكي بمأخذ التيار.
- 3 وصل كابل الطاقة بالساوند بار.
- 4 وصل كابل الطاقة المتصل بالساوند بار بمأخذ تيار كهربائي.
- 5 اضغط على زر الطاقة (⏻) في الساوند بار لتشغيله.

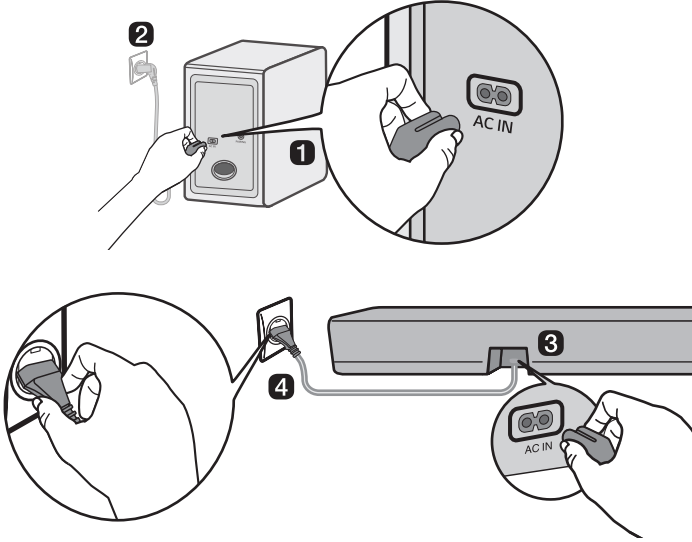

- 6 عند إنشاء الاتصال تلقائيًا، سترى مؤشر LED الموجود في مضخم الصوت اللاسلكي يضيئ باللون الأخضر.

## التحقق من الاتصال عن طريق مؤشر LED الموجود في مضخم الصوت اللاسلكي

يمكنك التحقق من حالة الاتصال عن طريق النظر إلى ضوء LED على مضخم الصوت اللاسلكي.

لون مصباح LED	الحالة
يوميض باللون الأخضر	الاتصال قيد التقدم
أخضر	تم الاتصال بنجاح
أحمر	اتصال سيئ، أو أن مضخم الصوت في وضع الاستعداد
إيقاف	كابيل الطاقة غير متصل

## توصيل مضخم الصوت اللاسلكي يدويًا

إذا رأيت مؤشر LED الموجود في مضخم الصوت اللاسلكي يضيئ باللون الأحمر، فيعني هذا أن الساوند بار غير متصل بمضخم الصوت. إذا كانا غير مُتصلين، فوصلهما بالترتيب التالي.

**1** اضغط على زر الطاقة (⏻) في الساوند بار لإيقاف تشغيله.

**2** اضغط على زر PAIRING الموجود في الجزء الخلفي من مضخم الصوت اللاسلكي. تحقق مما إذا كان مؤشر LED الموجود في مضخم الصوت يومض باللون الأخضر. إذا كنت لا تزال ترى مؤشر LED الموجود في مضخم الصوت اللاسلكي يضيئ باللون الأحمر، فاضغط مطولاً على الزر الموجود في الجزء الخلفي من مضخم الصوت مجدداً.

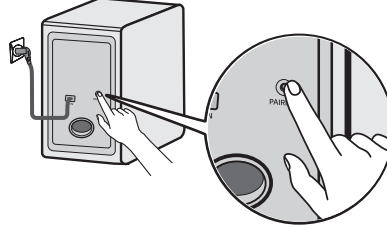

**3** اضغط على زر الطاقة (⏻) في الساوند بار لتشغيله.

**4** عند إنشاء الاتصال، سترى مؤشر LED الموجود على مضخم الصوت اللاسلكي يضيئ باللون الأخضر.

### ملاحظة ✓

- قم بتركيب الساوند بار بالقرب من مضخم الصوت اللاسلكي بقدر الإمكان. كلما اقتربت المسافة بين الساوند بار ومضخم الصوت اللاسلكي، كانت جودة الصوت أفضل.
- يُرجى التأكد من عدم وجود عوائق بين الساوند بار ومضخم الصوت اللاسلكي.
- لمنع التداخل اللاسلكي، حافظ على مسافة 1 م على الأقل بين الساوند بار أو مضخم الصوت اللاسلكي وأي أجهزة طرفية تصدر موجات كهرومغناطيسية قوية (مثل أجهزة التوجيه اللاسلكية، وأفران الميكروويف، وما إلى ذلك).

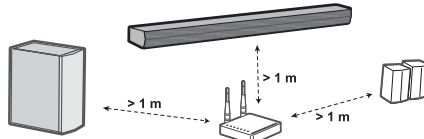

## إعداد الصوت المحيطي

تتيح لك وظيفة الصوت المحيطي سماع صوت ثلاثي الأبعاد ذو تأثير خيالي تصدره قنوات صوتية متعددة من مكبرات الصوت، بغض النظر عن القنوات الموجودة في المحتوى المسجل أصلاً. على سبيل المثال، إذا استمعت إلى music مسجلة بتقنية صوت 2.0 قناة ذات مؤثرات صوتية standard، فإنك ستتمكن من سماع الاختلاف التالي.

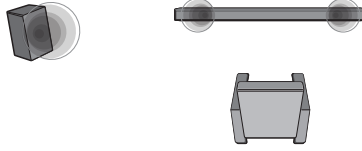

عند إيقاف تشغيل الصوت المحيطي

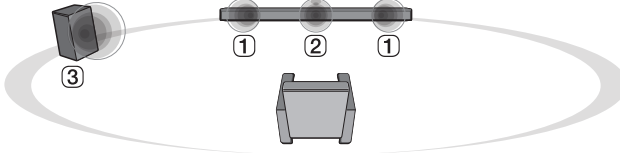

عند تشغيل الصوت المحيطي

### ملاحظة

• مواضع بمكبر الصوت تكون كما يلي.

- ① مكبرات الصوت الأمامية
- ② مكبر الصوت الأوسط
- ③ مضخم الصوت

## تشغيل/إيقاف تشغيل الصوت المحيطي

1 اضغط على زر الإعدادات (ⓘ). يومض مؤشر LED2 باللون الأبيض.

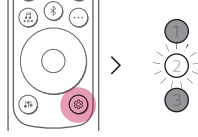

2 أثناء وميض مؤشر LED2، اضغط على الزر يسار/يمين مرة واحدة لاختيار إعداد الصوت المحيط.

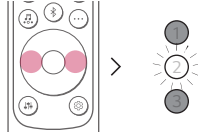

3 أثناء وميض مؤشر LED2، اضغط على الزر أعلى/أسفل. في حالة تشغيل إعداد الصوت المحيط، يومض مؤشر LED1 باللون الأبيض. في حالة إيقاف تشغيل إعداد الصوت المحيط، يومض مؤشر LED3 باللون الأبيض.

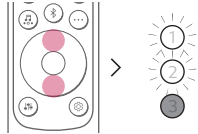

(تشغيل)

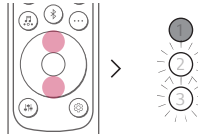

(إيقاف)

## صوت مكبر الصوت بناءً على قنوات الإدخال

المؤثرات الصوتية	
الخرج	الدخل
<b>AI SOUND PRO</b>	
صوت مُخصَّص باستخدام الذكاء الاصطناعي	
	قنوات 2.0
	قنوات 5.1
<b>STANDARD</b>	
يمكنك الاستمتاع بالصوت المُحسَّن	
	قنوات 2.0
	قنوات 5.1
	قنوات 5.1
	قنوات 5.1
<b>MUSIC</b>	
يمكنك الاستمتاع بصوت أفضل ومُحسن لـ music	
	قنوات 2.0
	قنوات 5.1
	قنوات 2.0
	قنوات 5.1

المؤثرات الصوتية

الخرج	الدخل
<b>CLEAR VOICE PRO</b>	
يُحسِّن وضوح الأصوات	
	قنوات 2.0
	قنوات 5.1
<b>SPORTS</b>	
صوت واقعي كما في الملعب	
	قنوات 2.0
	قنوات 5.1
<b>GAME</b>	
صوت مُحسَّن لـ game	
	قنوات 2.0
	قنوات 5.1
<b>BASS BLAST (BASS BLAST+)</b>	
صوت مع جهايز قوي	
	قنوات 2.0
	قنوات 5.1

# استكشاف المنتج

## الجهة الأمامية

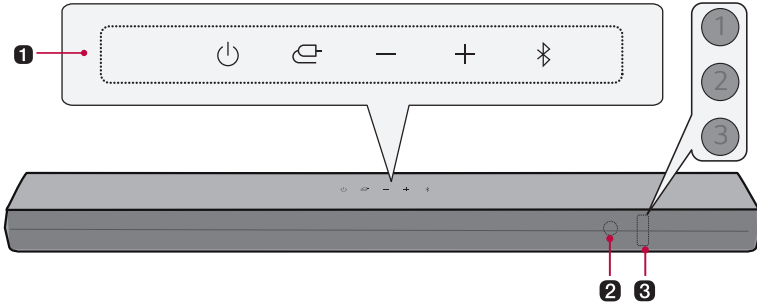

### 1 الطاقة

يستخدم هذا الزر لتشغيل/إيقاف تشغيل المنتج.

### الوظيفة

اضغط على هذا الزر بشكل متكرر لتحديد الوظيفة المطلوبة أو وضع الإدخال.

• بصري/ARC: لتوصيل المنتج بتلفاز يدعم الكابل البصري، أو ARC، أو LG Sound Sync

### Bluetooth

- يستخدم في توصيل المنتج عبر Bluetooth
- توصيل المنتج بتلفاز يدعم LG Sound Sync (لاسلكي)
- USB: يستخدم في توصيل المنتج بجهاز تخزين USB

### مستوى الصوت

يضبط مستوى الصوت.

### إقران Bluetooth

يتيح لك هذا الزر إقران جهاز Bluetooth الخاص بك مثل الهاتف الذكي بهذا المنتج لمدة ثلاث دقائق. (راجع "التوصيل عبر Bluetooth" في الصفحة ٣٤).

### 2 جهاز استقبال التحكم عن بُعد

يستقبل الإشارات اللاسلكية من جهاز التحكم عن بُعد.

### 3 مؤشر LED للحالة

- خيارات مثل وضع الإدخال وإضاءة مستوى الصوت. (← راجع "مؤشر LED للحالة" في الصفحة ١٥).
- يمكن التحكم في مؤشر LED للحالة على أنه تلقائي، وإيقاف، وتشغيل. (← راجع "الشاشة" في الصفحة ٢٢).

### ملاحظة

- لتقليل استهلاك الطاقة، سيتم إيقاف تشغيل المنتج تلقائيًا بعد ١٥ دقيقة من عدم وجود إشارة إدخال من جهاز خارجي.

مضاء (أبيض، برتقالي، أرجواني، أخضر، أصفر، أحمر)



إيقاف



وميض



## تشغيل / إيقاف الطاقة

يومض مؤشر LED1 باللون الأحمر.

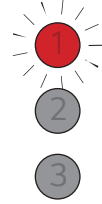

## التحكم في مستوى الصوت

- رفع مستوى الصوت: تصبح مؤشرات LED أكثر سطوعًا وتضيء واحدة تلو الأخرى.
- خفض مستوى الصوت: تصبح مؤشرات LED أكثر قتامة وتطفئ واحدة تلو الأخرى.
- يصل مستوى الصوت إلى الحد الأقصى، وتومض جميع مؤشرات LED باللون الأحمر.
- يصل مستوى الصوت إلى الحد الأدنى، ويتم إيقاف تشغيل جميع مؤشرات LED.
- إذا ضغطت على الزر أعلى/أسفل حتى عندما يصل المستوى إلى الحد الأقصى أو الحد الأدنى، فسيومض مؤشر LED للوظيفة الحالية 3 مرات.
- يتغير لون LED وفقًا لمستوى الصوت.
  - ٣٣-١: أخضر
  - ٦٦-٣٤: أصفر
  - ٩٩-٦٧: أحمر

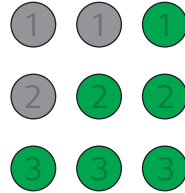

## كتم الصوت

تومض جميع مؤشرات LED باللون البرتقالي.



1

**HDMI ARC/ بصري**

يضيء مؤشر LED1 باللون الأبيض.

2

3

**Bluetooth في وضع الاستعداد**

يوميض المؤشران LED1 وLED2 باللون الأبيض.

1

**Bluetooth**

يضيء LED1 وLED2 باللون الأبيض.

2

3

1

**USB**

يضيء مؤشر LED1 باللون البنفسجي.

2

3



يوميض مؤشر LED2 باللون الأحمر مرة واحدة عند الضغط على الزر: المؤثرات الصوتية   
 ، المعلومات (...) ، أعلى/أسفل / يسار/يمين  ، التشغيل/الإيقاف المؤقت

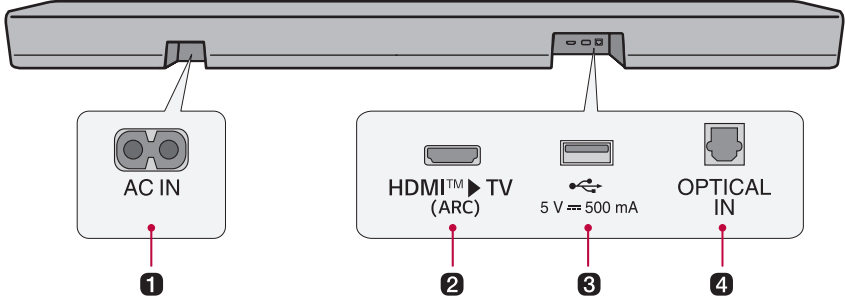

**AC IN 1**

وصل سلك الطاقة.

**HDMI™ TV (ARC) 2**

قم بتوصيل كابل HDMI لتوصيل التلفاز بالمنتج.

**منفذ USB 3**

قم بتوصيل جهاز تخزين USB لتشغيل الموسيقى من خلال المنتج.

**OPTICAL IN 4**

قم بتوصيل كابل بصري لتوصيل التلفاز بالمنتج.

## استكشاف جهاز التحكم عن بُعد

يمكنك استخدام جهاز التحكم عن بُعد للتحكم في جميع وظائف المنتج، من تشغيل/إيقاف تشغيل الطاقة إلى تمكين الصوت السينمائي.

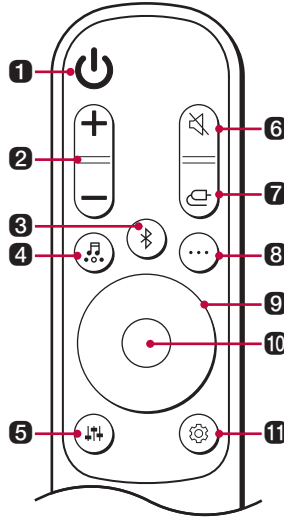

### استبدال البطارية

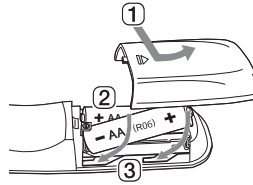

استخدم بطاريات AA 1.5 فولت. استبدل البطاريتين بإدخالهما في جهاز التحكم عن بُعد وفقاً للاتجاهات الموضحة.

1 افتح غطاء البطارية الموجود في الجزء الخلفي من جهاز التحكم عن بُعد.

2 أدخل البطاريتين بحيث يكون الطرفين + و- مقابلان للعلامات.

3 أغلق غطاء البطارية.

يوجد خطر نشوب حريق أو حدوث انفجار في حالة استبدال البطارية بنوع خاطئ.

### 1 الطاقة

لتشغيل/إيقاف تشغيل المنتج.

### 2 مستوى الصوت

يضبط مستوى الصوت.

### 3 إقران Bluetooth

يُتيح لك هذا الزر إقران جهاز Bluetooth الخاص بك مثل الهاتف الذكي بهذا المنتج لمدة ثلاث دقائق. (راجع "التوصيل عبر Bluetooth" في الصفحة ٣٤).

#### 4 المؤثرات الصوتية

اضغط على هذا الزر لتحديد مجال الصوت المطلوب.

- AI SOUND PRO: يحدد الذكاء الاصطناعي إعدادات الصوت المثلى لتناسب المحتوى الخاص بك.
- STANDARD: يمكنك الاستمتاع بالصوت المُحسَّن.
- CINEMA: شقّل المحتوى بصوت ثلاثي الأبعاد مشابه لصوت السينما.
- CLEAR VOICE PRO: يُحسِّن وضوح الأصوات.
- SPORTS: صوت واقعي كما في الملعب.
- MUSIC: يمكنك الاستمتاع بصوت أفضل ومُحسن للموسيقى.
- GAME: صوت محسن للألعاب.
- BASS BLAST (BASS BLAST+): يتم تحسين أصوات الجهير.

#### 5 ضبط الصوت

يستخدم هذا الزر لضبط مستوى الصوت بمكبر الصوت المتصل. اضغط على زر **ضبط الصوت**  ثم اضغط على زر يسار/يمين لتحديد مكبر الصوت المطلوب ضبط صوته قبل الضغط على زر **أعلى/أسفل** لزيادة/خفض مستوى الصوت. فيما يلي مكبرات الصوت القابلة للتعديل ونطاقات الضبط:

- مضخم الصوت: ٦ ~ ١٥
  - الأوسط: ٦ ~ ٦
  - الصوت عالي الطبقة: ٦ ~ ٦
  - متوسط: ٦ ~ ٦
  - الجهير: ٦ ~ ٦
- لا ينطبق ضبط مستوى مضخم الصوت سوى عندما يكون مضخم الصوت متصلاً.

#### 6 كتم الصوت

يستخدم هذا الزر لإيقاف تشغيل الصوت الصادر من المنتج.

#### 7 الوظيفة

اضغط على هذا الزر بشكل متكرر لتحديد وضع الإدخال أو الوظيفة المطلوبة.

#### 8 المعلومات

يعرض مصدر الإدخال المتصل أو معلومات **Bluetooth**.

- **Bluetooth**: إذا تم توصيل جهاز **Bluetooth** فستسمع كلمة "Paired" (مقترن).
- بصري/ARC: مصدر الصوت الحالي.
- USB: إذا لم يكن هناك USB متصل، فستسمع "No USB" (لا يوجد USB).
- اضغط على الزر لمدة تزيد عن 5 ثوانٍ لتشغيل التعليق الصوتي أو إيقاف تشغيله. (صوت باللغة الإنجليزية فقط)  راجع "وظيفة التعليق الصوتي" في الصفحة ٢٥).

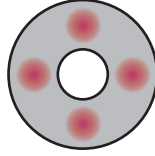

يسار/يمين: لتشغيل الأغنية السابقة، اضغط على الزر يسار. لتشغيل الأغنية التالية، اضغط على الزر يمين.

### 10 التشغيل/الإيقاف المؤقت

اضغط على هذا الزر لتشغيل أغنية أو إيقاف تشغيلها مؤقتًا.

- عند الاستماع إلى موسيقى موجودة على جهاز تخزين USB، يمكنك تحديد وضع التشغيل بالضغط على الزر لمدة 3 ثوانٍ أو أكثر، ثم الضغط على الزر بشكل متكرر لتحديد خيار التكرار المطلوب.
- تكرار ملف واحد: تشغيل الملف الحالي بشكل متكرر
- تكرار مجلد: تشغيل الملفات الموجودة في مجلد باستمرار
- تكرار الكل: تشغيل كل الملفات باستمرار
- التكرار العشوائي: تشغيل ملف عشوائي حتى تشغيل جميع الملفات، ثم إنهاء التشغيل
- إيقاف تشغيل التكرار: تشغيل الملفات بالترتيب، ثم إنهاء التشغيل

### 11 الإعدادات

تتيح لك ضبط إعدادات هذا المنتج: DISPLAY, NIGHT TIME, SURROUND, AUTO POWER. اضغط على زر الإعدادات ثم حدد الإعداد باستخدام الزر يسار/يمين قبل أن تضغط على الزر أعلى/أسفل لتشغيل/إيقاف تشغيل الإعداد.

- AUTO POWER: عند تشغيل أو إيقاف تشغيل التلفاز أو جهاز خارجي، سيتم أيضًا تشغيل المنتج أو إيقاف تشغيله تلقائيًا. يتوفر فقط عند توصيل المنتج بالتلفاز أو بكابل بصري. (← راجع "تشغيل تلقائي" في الصفحة ٢٢).
- SURROUND: تتيح لك وظيفة الصوت المحيطي سماع صوت ثلاثي الأبعاد ذو تأثير خيالي تصدره قنوات صوتية متعددة من مكبرات الصوت، بغض النظر عن القنوات الموجودة في المحتوى المسجل أصلاً. (← راجع "تشغيل/إيقاف تشغيل الصوت المحيطي" في الصفحة ١٠).
- NIGHT TIME: يستخدم هذا في تقليل مستوى الصوت العام، لكنه يرفع مستوى الأصوات الرقيقة والحساسة. ويكون مفيد عند الاستماع بالاستماع إلى موسيقى أو فيلم في وقت متأخر من الليل. (← راجع "الفترة الليلية" في الصفحة ٢٢).
- DISPLAY: يمكن التحكم في مؤشر LED للحالة على أنه تلقائي، وإيقاف، وتشغيل. (← راجع "الشاشة" في الصفحة ٢٢).

# إعدادات مختلفة للراحة

## وظائف مريحة

### تشغيل تلقائي

تستخدم هذه الوظيفة لتشغيل المنتج أو إيقاف تشغيله تلقائيًا عند تشغيل أو إيقاف تشغيل التلفاز أو الجهاز الخارجي. عند تشغيل الجهاز المتصل، يتم تشغيل المنتج تلقائيًا ويختار وظيفة وفقًا لإشارة الإدخال.

### الفترة الليلية

يستخدم هذا في تقليل مستوى الصوت العام، لكنه يرفع مستوى الأصوات الرقيقة والحساسة. ويكون مفيد عند الاستمتاع بالاستماع إلى موسيقى أو فيلم في وقت متأخر من الليل.

### الشاشة

يمكن التحكم في مؤشر LED للحالة على أنه تلقائي، وإيقاف، وتشغيل.

الخيار	حالة مؤشر LED
تلقائي	خافت بعد ٢٠ ثانية من إدخال الزر.
إيقاف	يتم إيقاف بعد ٢٠ ثانية من إدخال الزر.
تشغيل	قيد التشغيل دائمًا

## كيفية تغيير الإعدادات

1 اضغط على زر الإعدادات . يدخل المنتج في وضع الإعداد ويومض مؤشر LED2 باللون الأبيض.

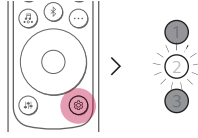

2 أثناء وميض مؤشر LED2 ، اضغط على الزر يسار/يمين لاختيار الإعداد الذي تريده.

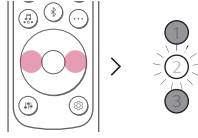

3 أثناء وميض مؤشر LED2 ، اضغط على الزر أعلى/أسفل. إذا كان الإعداد قيد التشغيل أو تلقائي، يومض مؤشر LED1 باللون الأبيض. إذا تم إيقاف الإعداد، فسببومض مؤشر LED3 باللون الأبيض.

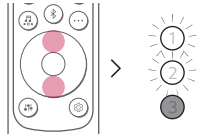

(تشغيل/تلقائي)

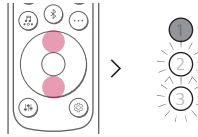

(إيقاف)

## ضبط الصوت

يمكنك ضبط مستوى الصوت لكل مكبر صوت ونغمة الصوت.

- 1 اضغط على زر ضبط الصوت (🔊). يدخل المنتج في وضع الإعداد ويعرض المستوى الحالي للمنتج.
- 2 اضغط على الزر يسار/يمين لاختيار مكبر الصوت الذي تريد ضبطه.
- 3 اضغط على الزر أعلى/أسفل لضبط مستوى الصوت.

### مضخم الصوت (-15 ~ 6)

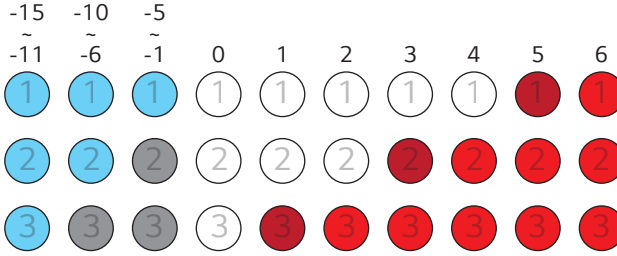

### أوسط، الصوت عالي الطبقة، متوسط، جهير (-6 ~ 6)

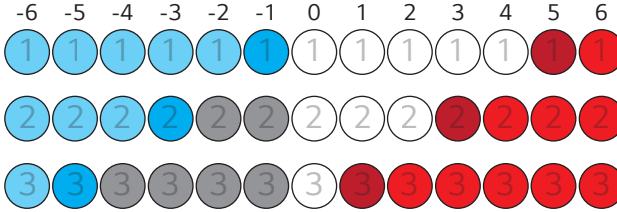

#### ملاحظة

- إذا ضغطت على الزر أعلى/أسفل حتى عندما يصل المستوى إلى الحد الأقصى أو الحد الأدنى، فسبب مؤشر LED للوظيفة الحالية 3 مرات.

## وظيفة التعليق الصوتي

عند تحديد وظيفة أو صوت، يتم توجيه الحالة الحالية للمنتج من خلال الصوت. (صوت باللغة الإنجليزية فقط) اضغط على زر المعلومات (i) في جهاز التحكم عن بُعد لمدة تزيد عن ٥ ثوانٍ لتشغيل هذه الوظيفة أو إيقاف تشغيلها.

### ملاحظة

- تعمل الملاحظات الصوتية ومستوى صوت الساوند بار معًا حتى ١٣. ومع ذلك، لا يزيد مستوى صوت الملاحظات الصوتية عن ١٣.
- أثناء التعليق الصوتي، تنخفض جميع الأصوات مؤقتًا باستثناء التعليق الصوتي.
- بغض النظر عن إعدادات هذه الوظيفة، يمكنك سماع التعليق الصوتي للإعدادات، وضبط الصوت والمعلومات.

## كيفية إلغاء تنشيط اتصال (اتصالات) الشبكة اللاسلكية.

اضبط وظيفة التشغيل التلقائي على إيقاف التشغيل وأوقف تشغيل المنتج.

# توصيل المنتج بالتلفاز

## التوصيل باستخدام كابل بصري

انقل صوت التلفاز إلى المنتج عن طريق توصيله بالتلفاز باستخدام كابل بصري. يمكنك إضافة مجموعة متنوعة من التأثيرات ثلاثية الأبعاد إلى الصوت الأصلي لملء الغرفة بصوت عميق وقوي.

## مشاهدة التلفاز بعد توصيله بكابل بصري

1 إذا كان طرف الكابل الرقمي له غطاء، فقم أولاً بإزالة الأغطية من كلا الطرفين.

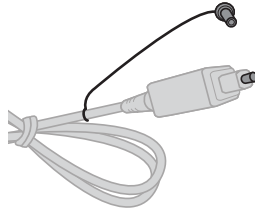

2 باستخدام كابل بصري، قم بتوصيل الطرف **OPTICAL IN** الموجود في الجزء الخلفي من المنتج بطرف الإخراج الرقمي البصري (**OPTICAL OUT**) في التلفاز كما هو موضح في الصورة.

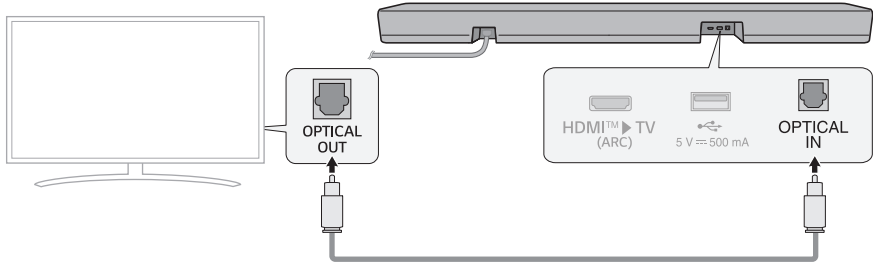

3 اضغط على زر الوظيفة  بشكل متكرر حتى يضيء مؤشر LED1 باللون الأبيض.

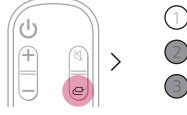

4 اضغط على زر الإعدادات في جهاز التحكم عن بُعد الخاص بالتلفاز للدخول إلى قائمة [Speaker] وقم بضبط مكبر صوت الإخراج على [Optical] أو [External Speaker]. قد تختلف الإعدادات وعناصر القائمة حسب الشركة المصنعة للتلفاز.

#### ملاحظة

- إذا حاولت إشارة الإدخال البصري وإشارة ARC الاتصال في نفس الوقت، فسنتكون الأولوية لإشارة ARC.

## في حالة استخدام تلفاز LG

يمكنك ضبط مستوى الصوت باستخدام جهاز التحكم عن بُعد الخاص بتلفاز LG إذا كان التلفاز متصلاً بالمنتج باستخدام كابل بصري. يمكنك إجراء ذلك فقط على جهاز تلفاز يدعم وظيفة LG TV Sound Sync. راجع دليل المستخدم الخاص بالتلفاز لديك لمعرفة ما إذا كان هذا التلفاز يدعم هذه الوظيفة.

### وظائف يمكن التحكم فيها باستخدام جهاز التحكم عن بُعد الخاص بتلفاز LG

مستوى الصوت، تشغيل/إيقاف كتم الصوت

#### ملاحظة

- عند استخدام المنتج باستخدام جهاز التحكم عن بُعد الخاص بتلفاز LG، سينطبق مستوى الصوت وحالة كتم الصوت المضبوطان على التلفاز على المنتج تلقائيًا.
- لا يزال بإمكانك استخدام جهاز التحكم عن بُعد الخاص بالمنتج حتى بعد توصيله بتلفاز LG.
- لاستخدام LG Sound Sync، قد تضطر إلى تغيير إعداد الصوت في التلفاز لديك. قد يختلف ذلك باختلاف التلفاز.

## التوصيل عبر Bluetooth

يمكنك ضبط مستوى الصوت باستخدام جهاز التحكم عن بُعد الخاص بتلفاز LG إذا كان التلفاز متصلاً بالمنتج باستخدام LG Sound Sync (لاسلكي). راجع دليل مستخدم التلفاز لمعرفة ما إذا كان التلفاز مدعومًا.

### مشاهدة التلفاز بعد توصيله لاسلكيًا

- 1 انقر على زر إقران Bluetooth [Ⓜ]. سيومض المؤشران LED1 وLED2 باللون الأبيض.
- 2 اضغط على زر الإعدادات على جهاز التحكم عن بُعد الخاص بالتلفاز، وادخل إلى قائمة [Speaker] ووصل المنتج بالتلفاز.
- 3 عندما يكون المنتج متصلاً بالتلفاز من خلال Bluetooth، يضيء مؤشر LED1 وLED2 باللون الأبيض.

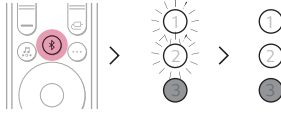

#### ملاحظة ✓

- عند إعادة الاتصال بعد أول اتصال باستخدام LG Sound Sync، يضيء على الفور كمؤشر LED أبيض.
- عند استخدام المنتج باستخدام جهاز التحكم عن بُعد الخاص بتلفاز LG، سينطبق مستوى الصوت وحالة كتم الصوت المضبوطان على التلفاز على المنتج تلقائيًا.
- لا يزال بإمكانك استخدام جهاز التحكم عن بُعد الخاص بالمنتج حتى بعد توصيله بتلفاز LG.
- إذا قمت بإيقاف تشغيل المنتج باستخدام زر الطاقة [⏻]، فسيتقطع اتصال LG Sound Sync (لاسلكي).
- قد يكون المنتج متصلاً بتلفاز LG حتى إذا كان متصلاً باستخدام وظيفة Bluetooth، ويتوقف هذا على التلفاز.

## التوصيل باستخدام كابل HDMI

يمكنك نقل صوت التلفاز إلى المنتج عن طريق توصيل التلفاز بالمنتج باستخدام كابل HDMI. أضف مجموعة متنوعة من التأثيرات ثلاثية الأبعاد إلى الصوت الأصلي لملء الغرفة بصوت عميق وقوي.

### مشاهدة التلفاز بعد توصيله بكابل HDMI

- 1 باستخدام كابل HDMI، قم بتوصيل الطرف (ARC) ▶ HDMI™ TV الموجود في الجزء الخلفي من المنتج بطرف HDMI IN (ARC) في التلفاز كما هو موضح في الصورة.

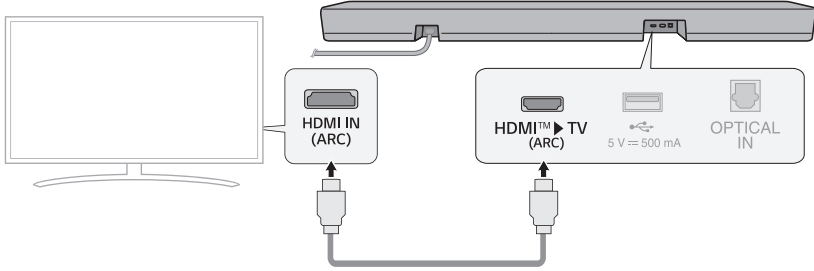

- 2 اضغط على زر الوظيفة (Ⓜ) بشكل متكرر حتى يضيء مؤشر LED1 باللون الأبيض.

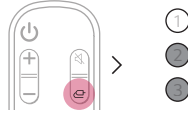

- 3 اضغط على زر الإعدادات في جهاز التحكم عن بُعد الخاص بالتلفاز للدخول إلى قائمة [Speaker] وقم بضبط سماع الإخراج على [HDMI ARC]. قد تختلف الإعدادات وعناصر القائمة حسب الشركة المصنعة للتلفاز.

#### ملاحظة

- تأكد من أن التلفاز يدعم وظيفة ARC قبل الضغط على زر الإعدادات على جهاز التحكم عن بُعد الخاص بالتلفاز وتشغيل ARC. للحصول على مزيد من المعلومات حول كيفية ضبط الوظيفة، راجع دليل مستخدم التلفاز حيث قد يختلف بحسب التلفاز.
- استخدم كابل معتمد عليه شعار HDMI.

- تشير SIMPLINK إلى وظيفة HDMI-CEC التي تتيح لك استخدام جهاز تحكم عن بعد واحد للتلفزيون لتشغيل جهاز صوتي أو مشغل متصل بتلفزيون LG عبر HDMI بسهولة.
- الوظائف التي يمكن التحكم فيها باستخدام جهاز التحكم عن بُعد الخاص بتلفزيون LG متوافق مع SIMPLINK: تشغيل/إيقاف تشغيل الطاقة، والتحكم في مستوى الصوت، تشغيل/إيقاف تشغيل كتم الصوت وما إلى ذلك.
- لمزيد من المعلومات حول كيفية إعداد SIMPLINK، راجع دليل المستخدم الخاص بتلفزيون LG لديك.



### ملحوظة

- قد لا تعمل وظيفة SIMPLINK بشكل صحيح حسب حالة المنتج أو الأجهزة المتصلة الأخرى.
- ميزات HDMI-CEC حسب الشركة المصنعة للتلفزيون:  
LG SIMPLINK و Sony BRAVIA Sync/Link و Philips EasyLink و Samsung Anynet+ وما إلى ذلك.

### استخدام WOW Orchestra مع تلفزيون إل جي

إن الجمع بين LG TV و LG soundbar يمنحك أفضل تجربة استماع للصوت الخارج من خلال كليهما في نفس الوقت. تُغفل هذه الوظيفة تلقائيًا عندما يكون مكبر الصوت متصلاً بالتلفزيون ويمكنك اختيارها من قائمة خرج الصوت بالتلفزيون.

### ملحوظة

- يتوفر على بعض طُرز تلفزيونات إل جي ومكبرات الصوت المتكاملة.
- يعمل وفق ترميز الصوت الذي يدعمه التلفزيون.
- لا يمكن أن تعمل هذه الوظيفة سوى مع اتصال بكابل HDMI.
- قد تختلف الرسائل المعروضة على التلفزيون حسب الطراز.
- يُرجى الرجوع إلى دليل الإرشادات الخاص بالتلفزيون للحصول على المزيد من التفاصيل حول الإعدادات.

# التوصيل بجهاز خارجي

## التوصيل باستخدام كابل HDMI

وصّل التلفاز والجهاز الخارجي (وحدة التحكم في الألعاب، ومشغل DVD، وما إلى ذلك) بكابل HDMI واستمتع بصوت قوي وثري.

### توصيل جهاز خارجي عبر HDMI

1 قم بتوصيل جهاز خارجي مثل جهاز فك التشفير، أو مشغل DVD، أو مشغل Blu-ray. وفقاً للصورة أدناه، قم بتوصيل طرف **HDMI OUT** للجهاز بطرف **HDMI IN** في التلفاز.

2 باستخدام كابل HDMI، قم بتوصيل الطرف **HDMI™ ► TV (ARC)** الموجود في الجزء الخلفي من المنتج بطرف **HDMI IN** في التلفاز.

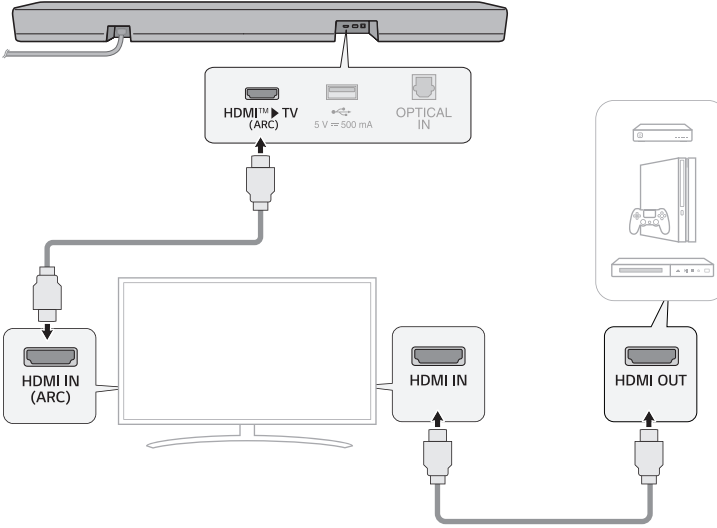

3 اضغط على زر الوظيفة  بشكل متكرر حتى يضيء مؤشر LED1 باللون الأبيض.

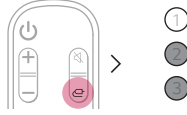

4 عند توصيل الجهاز الخارجي بالمنتج بشكل صحيح، يمكنك الاستماع إلى صوت الجهاز.

#### ملاحظة

- يُرجى التحقق من إعدادات إخراج الصوت في قائمة الإعدادات بجهازك الخارجي (على سبيل المثال مشغل Blu-ray أو التلفاز). يجب ضبط إخراج الصوت على [No encoding]، أو [Bitstream]، أو [Auto]، أو [Pass through]. لمزيد من المعلومات حول كيفية ضبط الإخراج، يُرجى الرجوع إلى دليل المستخدم الخاص بالجهاز الخارجي.
- استخدم كابل معتمد عليه شعار HDMI.

## التوصيل باستخدام كابل بصري

وصّل التلفاز والجهاز الخارجي (وحدة التحكم في الألعاب، ومُشغّل DVD، وما إلى ذلك) بكابل بصري واستمتع بصوت قوي وثرى.

### توصيل جهاز خارجي عبر كابل بصري

- 1 استخدم الكابل البصري لتوصيل الطرف **OPTICAL IN** الموجود في الجزء الخلفي من المنتج بالطرف **OPTICAL OUT** في جهازك الخارجي (على سبيل المثال التلفزيون أو مشغل Blu-ray) كما هو موضح في الصورة.

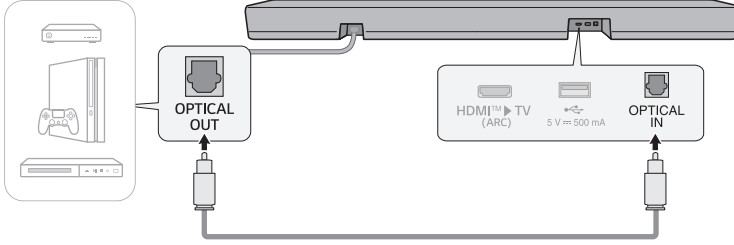

- 2 اضغط على زر الوظيفة  بشكل متكرر حتى يضيء مؤشر LED1 باللون الأبيض.

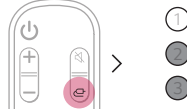

# استخدام المنتج كنظام صوتي

## التوصيل عبر Bluetooth

يمكنك تشغيل ملفات الموسيقى المخزنة على جهاز **Bluetooth** أو تشغيل تطبيقات الموسيقى للاستمتاع بالموسيقى من خلال هذا المنتج.

### يُرجى التحقق مما يلي أولاً.

- يجب أن تستوفي أجهزة **Bluetooth** التي يتم توصيلها بالمنتج المواصفات التالية.
  - تقنية **Bluetooth 5.3**
  - برنامج الترميز: **SBC**، و **AAC**
- قد تختلف خطوات توصيل الجهاز بالمنتج حسب نوع وطراز جهاز **Bluetooth**. لمزيد من المعلومات حول كيفية توصيل الجهاز، يُرجى الرجوع إلى دليل المستخدم الخاص بالجهاز الخارجي.

حدد [**Bluetooth**] من قائمة الإعدادات في هاتفك الذكي.

قد تختلف عناصر قائمة الإعدادات حسب الشركة المصنعة للهاتف الذكي والطراز.

**1** تشغيل المنتج.

**2** انقر على زر إقران **Bluetooth** (⌘). سيومض المؤشران **LED1** و **LED2** باللون الأبيض.

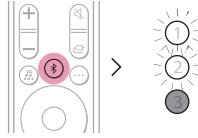

**3** انقر على زر الإعدادات (⚙️) / (⚙️) في هاتفك الذكي وحدد **Bluetooth**.

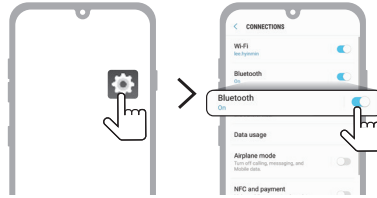

(هاتف Android)

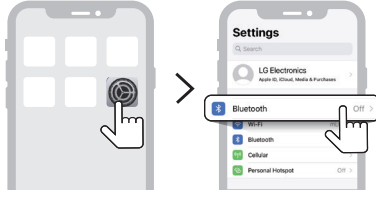

(هاتف iPhone)

4 شغل وظيفة Bluetooth. ( إيقاف تشغيل < تشغيل )

5 ستجد قائمة بالأجهزة التي يمكن الاتصال بها على هاتفك الذكي. ابحث عن "LG S60T(XX)" وانقر عليه.



6 عند توصيل المنتج بالهاتف الذكي من خلال Bluetooth، يضيء مؤشر LED1 وLED2 باللون الأبيض.

7 إذا لم تتمكن من العثور على المنتج "LG S60T (XX)"، اضغط على زر تحديث في أعلى يمين الشاشة على هاتف Android الذكي أو قم بإيقاف تشغيل Bluetooth و قم بتشغيله مرة أخرى على iPhone.

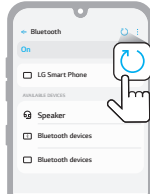

(هاتف Android)

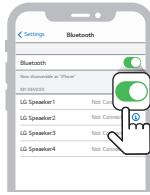

(هاتف iPhone)

## 8 قم بتشغيل تطبيق Music واستمع إلى music على الهاتف الذكي.



### ملاحظة ✓

- كلما اقترب جهاز **Bluetooth** من المنتج، كانت جودة الاتصال أفضل.
- إذا نقرت على زر إقران **Bluetooth** بالمنتج وحددت خيار "**Bluetooth**"، ولكن تعذر عليك الاتصال بجهاز **Bluetooth**؛ فسيومض مؤشر LED1 وLED2 باللون الأبيض لمدة 3 دقائق. تحقق من حالة جهاز **Bluetooth**.
- عند استخدام **Bluetooth**، يجب ضبط مستوى الصوت حتى مستوى مناسب.
- XX هو آخر رقمين لعنوان MAC الخاص بالمنتج. على سبيل المثال، إذا كان عنوان MAC هو 9C:02:98:4A:F7:08، فسيظهر في صورة "LG S60T (08)".

## الاتصال بالمنتج عبر تطبيق LG ThinQ

يُرجى استخدام تطبيق LG ThinQ لتشغيل وظائف مختلفة للمنتج بسهولة.

### يُرجى التحقق مما يلي أولاً.

- يتوفر تطبيق LG ThinQ في الإصدارات المدرجة أدناه.
  - Android™ OS: الإصدار 9.0 أو الأحدث
  - نظام التشغيل iOS: الإصدار 15.0 أو الأحدث
  - قد يتم تغيير الحد الأدنى من الإصدارات المدعومة لكل نظام تشغيل لاحقاً.

## تنشيط تطبيق LG ThinQ وتسجيل المنتج

يمكنك إدارة أجهزتك المنزلية في أي وقت وفي أي مكان من خلال تطبيق LG ThinQ.

### المنتج بدون رمز الاستجابة السريعة

- 1 انتقل إلى Google Play أو App Store على هاتفك الذكي وابحث عن تطبيق LG ThinQ لتنشيطه.
- 2 قم بتنشيط تطبيق LG ThinQ وقم بتسجيل الدخول إلى التطبيق باستخدام حسابك. إذا لم يكن لديك حساب، يمكنك أيضاً إنشاء حساب جديد.
- 3 اضغط على زر (+) واتبع الإرشادات الموجودة على تطبيق LG ThinQ لتسجيل منتجك.

### المنتج مع رمز الاستجابة السريعة

قم بمسح رمز الاستجابة السريعة الموجود أسفل المنتج باستخدام كاميرا هاتفك الذكي أو تطبيق مسح رمز الاستجابة السريعة.

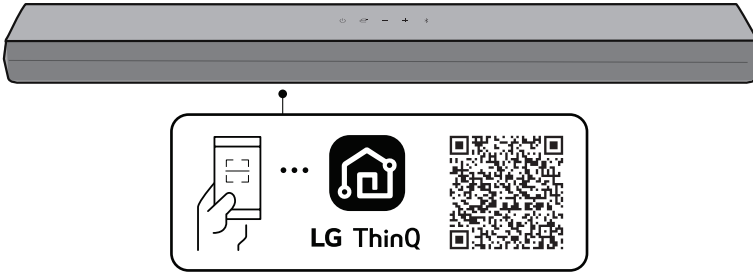

#### ملاحظة ✓

- رُجى ملاحظة أن رمز الاستجابة السريعة قد لا يكون متاحًا في وقت الشراء.
- قد يختلف موقع مرفق رمز الاستجابة السريعة اعتمادًا على المنتج.
- قد تختلف عناصر قائمة الإعدادات حسب الشركة المصنعة للهاتف الذكي ونظام التشغيل.
- Google، وAndroid، وGoogle Play هي علامات تجارية لصالح شركة Google LLC.

# التوصيل بجهاز تخزين USB

استمتع بصوت عالي الجودة من خلال توصيل جهاز تخزين USB يحتوي على ملفات موسيقى بالمنتج.

## توصيل المنتج بجهاز تخزين USB

**1** قم بتوصيل جهاز تخزين USB في منفذ USB في الجزء الخلفي من المنتج.

- لا يمكن للمنتج تشغيل أي أجهزة متصلة عبر موزع جهاز تخزين USB أو كابل جهاز تخزين USB.
- لا يمكن توصيل المنتج بأي جهاز تخزين USB أو مشغل MP3 من نوع USB أو قارئ بطاقة يتطلب تثبيت محرك أقراص جهاز منفصل.

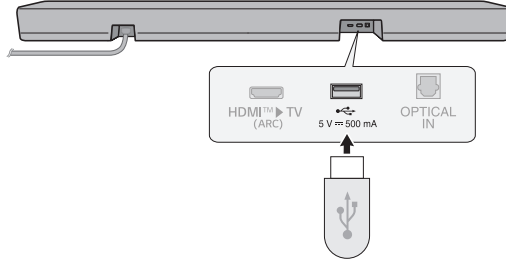

**2** اضغط على زر الوظيفة (Ⓜ) بشكل متكرر حتى يضيء مؤشر LED1 باللون الأرجواني.

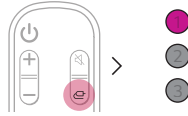

**3** اضغط على زر التشغيل/الإيقاف المؤقت (Ⓜ) على جهاز التحكم عن بُعد للاستمتاع بـ music.

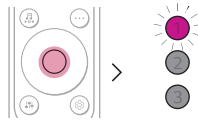

(إيقاف مؤقت)

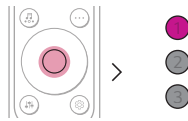

(تشغيل)

## ملاحظة

- يوصى بشراء مغير جنس USB منفصل لتوصيل أجهزة تخزين USB وإخراجها بسهولة.
- قم بشراء مغير جنس USB بكابل تمديد USB 2.0.
- قد تستغرق أجهزة USB ذات سعة التخزين الكبيرة عدة دقائق لتصفح الملفات.
- لا تتحمل LG Electronics مسؤولية أي فقدان للبيانات. يُرجى دائمًا إجراء نسخ احتياطي للبيانات الموجودة على جهاز تخزين USB لتقليل الضرر الناجم عن فقدان البيانات.
- يتم دعم تنسيقات FAT16/FAT32/NTFS فقط. تنسيق exFAT غير مدعوم.
- لا تستخدم منفذ USB بهذا المنتج إلا لتشغيل ملف وسائط. لا يمكنك شحن الأجهزة الخارجية باستخدام منفذ USB.

## أجهزة تخزين USB المدعومة

- مشغل MP3
  - مشغل MP3 فلاش
  - جهاز فلاش USB
  - USB 2.0
- قد لا يتعرف هذا المنتج على بعض أجهزة تخزين USB.

## مواصفات الملفات القابلة للتشغيل

امتداد الملف	سرعة التردد / معدل البت
MP3	٣٢ كيلو هيرتز - ٤٨ كيلو هيرتز / ٨ كيلو بت بالثانية - ٣٢٠ كيلو بت بالثانية
OGG	٣٢ كيلو هيرتز - ٤٨ كيلو هيرتز / ٣٠ كيلو بت بالثانية - ٥٠٠ كيلو بت بالثانية

امتداد الملف	التردد النموذجي
محول صوت قليل الفقد (FLAC) (١٦ بت/٢٤ بت)	٣٢ كيلو هيرتز، ٤٤،١ كيلو هيرتز، ٤٨ كيلو هيرتز، ٨٨،٢ كيلو هيرتز، ٩٦ كيلو هيرتز، ١٧٦،٤ كيلو هيرتز، ١٩٢ كيلو هيرتز
ملف صوتي (WAV) (١٦ بت/٢٤ بت)	٣٢ كيلو هيرتز، ٤٤،١ كيلو هيرتز، ٤٨ كيلو هيرتز، ٨٨،٢ كيلو هيرتز، ٩٦ كيلو هيرتز، ١٧٦،٤ كيلو هيرتز، ١٩٢ كيلو هيرتز

- عدد الملفات التي يمكن تشغيلها: ما يصل إلى ٢٠٠٠ ملف
- العدد الأقصى للأدلة: ما يصل إلى ٢٠٠ دليل
- لا يمكن لهذا المنتج تشغيل الملفات المحمية بواسطة DRM (إدارة الحقوق الرقمية).
- لا يمكن لهذا المنتج تشغيل ملفات الفيديو من جهاز تخزين USB.

# تثبيت المنتج على الحائط

## الفحص قبل التثبيت على الحائط

يمكنك تثبيت هذا المنتج على الحائط.  
اتباع التعليمات التالية عند تثبيت المنتج على الحائط.

### يُرجى التحقق مما يلي أولاً.

- قد يكون من الصعب توصيل الأجهزة الخارجية والكابلات بعد التثبيت على الحائط. قم أولاً بتوصيل جهاز خارجي باستخدام كابل التوصيل المناسب بالمنتج قبل تثبيته على الحائط.
- يُرجى الانتباه لما يلي عند تثبيت المنتج على الحائط. قد يحدث تلف للمنتج أو التعرض للإصابة أثناء عملية التركيب.
  - لا تضع أشياء أعلى المنتج المثبت على الحائط.
  - قم بتثبيت المنتج بإحكام على الحائط باستخدام براغي التثبيت حتى لا يسقط.
  - تأكد من أنه بعيد عن متناول الأطفال. قد يؤدي سحب أو اهتزاز المنتج المثبت إلى سقوطه.
- عند التجميع، تأكد من تركيب جميع البراغي المرفقة. إذا لم يتم ربط المسامير بشكل محكم، فقد يميل المنتج أو ينقلب، مما يؤدي إلى تلفه. قد يؤدي ربط المسامير بقوة مفرطة إلى فكها بسبب تآكل الوصلة الملولبة.

## المكونات الخاصة بالتثبيت على الحائط

الساوند بار



كتيفة التثبيت على الحائط



مسامير الساوند بار



دليل تركيب كتيفة التثبيت على الحائط





براغي الكتيفة



سدادات الحائط

ملاحظة

- لا توفر الشركة البراغي وسدادات الحائط لتثبيت المنتج. نوصي باستخدام بنط هيلتي مقاس (HUD-16 x 30) للتثبيت.

## تنشيت المنتج على الحائط

- 1 ابحث عن دليل تركيب كتيفة التثبيت على الحائط في عبوة المنتج.
- 2 قم بمحاذاة "TV Bottom Line" الموجود على دليل تركيب كتيفة التثبيت على الحائط مع الجزء السفلي من التلفاز، وقم بتثبيته على الحائط. قم بمحاذاة مركز التلفاز المثبت على الحائط مع الجزء المحدد بعلامة "TV Center" في دليل التركيب.

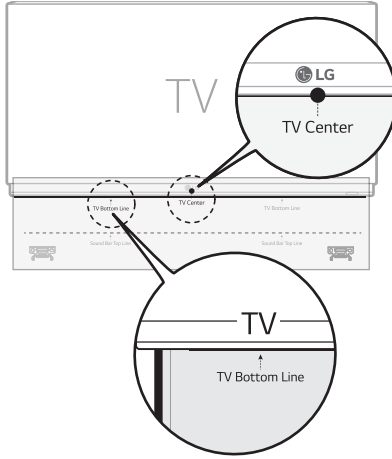

- 3 باستخدام قلم، ضع علامة على فتحات البراغي الموجودة على دليل التركيب حيث سيتم تركيب كتائف التثبيت على الحائط.

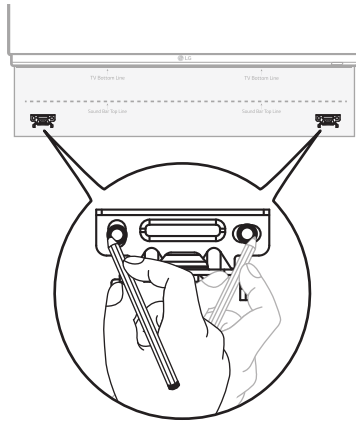

- 4 قم بتقّب مكان المسامير في المواضع المحددة في دليل التركيب.
- 5 قم بإزالة دليل تركيب كتيفة التثبيت على الحائط من على الحائط.

6 قم بتنشيط الكتائف بإحكام على الحائط باستخدام البراغي وسدادات الحائط.

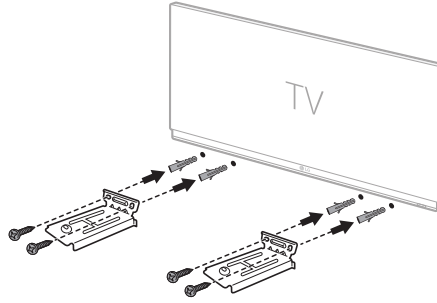

7 ضع المنتج على الكتائف. ضع المنتج على الكتائف بحيث يتم محاذاة ثقب البراغي الموجودة في الجزء السفلي من المنتج مع ثقب البراغي الموجودة على كتيفة التثبيت على الحائط.

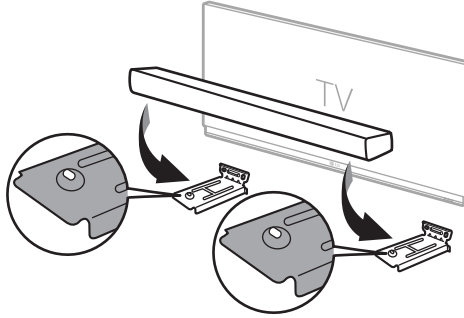

8 قم بتنشيط المنتج بإحكام بكتائف التثبيت على الحائط باستخدام البراغي المرفقة.

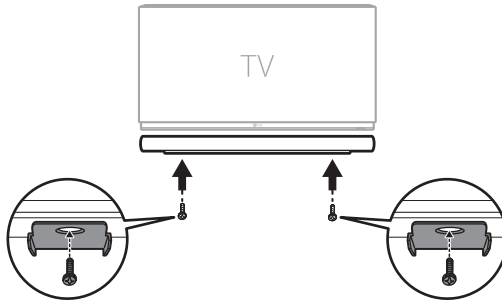

# احتياطات السلامة

## السلامة والتنظيم



**تحذير:** للحد من مخاطر حدوث صدمة كهربائية، لا تقم بإزالة الغطاء (أو الغطاء الخلفي) حيث لا توجد أية أجزاء قابلة للصيانة عن طريق المستخدم، وقم بإسناد مهمة الصيانة لفني خدمة مؤهل.

إن علامة الوميض الصاعق المصحوبة برمز رأس السهم داخل المثلث متساوي الأضلاع، مخصصة لتحذير المستخدم من وجود جهد كهربائي خطير غير معزول داخل حاوية المُنْتَج، والذي قد يكون بقيمة كافية لتشكيل خطر تعرض الأشخاص للصدمة الكهربائية.



إن علامة التعجب الموجودة داخل المثلث متساوي الأضلاع، مخصصة لتنبيه المستخدم إلى احتواء الكتيب المُرْفُوق مع المُنْتَج، على تعليمات مهمة تتعلق بتشغيل وصيانة (خدمة) المُنْتَج.



### تنبيه:

- لتفادي خطر نشوب الحرائق أو حدوث الصدمات الكهربائية، لا تعرض هذا المنتج للمطر أو الرطوبة.
- لا تثبت هذا الجهاز في مكان مغلق مثل خزانة كتب أو وحدة مشابهة.

### تحذير:

- لا تستخدم منتجات ذات جهد كهربائي عالي حول هذا المنتج. (مثال: منشأة الحشرات الكهربائية) قد يتعطل هذا المنتج بسبب التعرض لصدمة كهربائية.
- ينبغي عدم وضع مصادر اللهب المكشوفة، مثل الشموع المشتعلة، على الجهاز.
- لا تقم بسد أي فتحات تهوية. قم بتركيب الجهاز وفقا لتعليمات الشركة المصنعة. يتم تزويد الفتحات والشقوق على غلاف المُنْتَج لتوفير التهوية، ولضمان التشغيل الموثوق به للمنتج وحمايته من السخونة المفرطة. يجب عدم غلق الفتحات من خلال وضع المُنْتَج على سرير، أو أريكة أو على أي سطح آخر شبيه بذلك. ينبغي عدم وضع هذا المنتج في التجهيزات المدمجة مثل المكتبة أو الرف ما لم يتم توفير التهوية المناسبة أو يتم الالتزام بتعليمات الشركة المصنعة.
- يجب ألا يتعرض المنتج للماء (قطرات الماء أو الرذاذ) ولا يجب وضع أي أجسام تحتوي على سوائل، مثل الزهرية، فوق الجهاز.
- للحصول على معلومات حول علامات السلامة بما في ذلك نسب تعريف المنتج ومعدلات الإمداد، يرجى الرجوع إلى الملصق الرئيسي الموجود أسفل المنتج أو على سطحه الأخر.
- احرص على التأكد من عدم وضع الأطفال أيديهم أو أي أشياء في \*مجرى السماعات.
- \* مجرى السماعات: فتحة لصوت جهوري وافر في مقصورة السماعة. (الحاوية)

## تحذير بخصوص سلك الطاقة

إن مقبس الطاقة هو الجهاز المستخدم لفصل التيار الكهربائي. في حالة الطوارئ، يجب أن يكون مقبس الطاقة في مكان يسهل الوصول إليه. راجع صفحة المواصفات الموجودة في دليل المالك؛ وذلك للتأكد من المتطلبات الحالية.

يجب عدم التحميل الزائد على مأخذ الحائط. تعتبر مأخذ الحائط ذات الحمل الزائد، أو مأخذ الحائط غير محكمة التثبيت أو التالفة، أو أسلاك التمديد، أو أسلاك الطاقة المهترئة، أو عزل الأسلاك التالفة أو المتصدعة أمرًا خطيرًا. حيث يمكن أن تؤدي أي من تلك الحالات إلى حدوث صدمة كهربائية أو نشوب حريق. يجب فحص سلك الجهاز الخاص بك بشكل دوري، وإذا كان مظهره يشير إلى وجود تلف أو تدهور في حالته، يجب فصل الجهاز من مصدر التيار الكهربائي وإيقاف استعماله؛ ثم استبدال السلك بأخر أصلي، بواسطة أحد مراكز الخدمة المعتمدة.

يجب حماية سلك الطاقة من سوء الاستخدام؛ وذلك سواء من الناحية الفيزيائية أو الميكانيكية مثل تعرضه للالتواء، أو الثني، أو الضغط، أو وضعه في مكان لينغلق عليه أحد الأبواب، أو يتم المرور عليه. يُرجى إيلاء اهتمام خاص إلى القوابس، ومأخذ الحائط وكذلك مكان خروج السلك من الجهاز.

## للطرز التي تستخدم محول

استخدم فقط محول التيار المتردد المرفق مع الجهاز. لا تستخدم مصدر طاقة خاص بجهاز آخر أو مصنع آخر. إن استخدام أي كابل أو مصدر آخر للطاقة قد يتسبب في حدوث تلف بالجهاز وإبطال الضمان.

## للموديلات التي تستخدم بطارية

هذا الجهاز مزود ببطارية محمولة أو بطارية مختزنة.

**تحذير:** خطر نشوب حريق أو حدوث انفجار إذا تم استبدال البطارية بنوع غير صحيح.

## للموديلات التي تستخدم بطارية مدمجة

لا تخزن أو تنقل المنتج عند ضغط أقل من ١١,٦ كيلو باسكال وعلى ارتفاع يزيد عن ١٥,٠٠٠ متر.

- استبدال البطارية بنوع غير صحيح قد يضعف الحماية (على سبيل المثال، في حالة بعض أنواع بطاريات الليثيوم)؛
- التخلص من البطارية بإلقائها في النار أو الفرن الساخن، أو بسحقها أو قصها ميكانيكيًا، قد يؤدي إلى حدوث انفجار؛
- ترك البطارية في بيئة محبطة بدرجة حرارة عالية للغاية يمكن أن يؤدي إلى حدوث انفجار أو تسرب سائل أو غاز قابل للاشتعال؛
- تتعرض البطارية لضغط هواء منخفض للغاية قد ينتج عنه حدوث انفجار أو تسرب سائل أو غاز قابل للاشتعال.

## الرموز

~ : تيار متردد (AC).

== : التيار المباشر (DC).

☐ : هذا جهاز من الدرجة الثانية.

Ⓛ : حالة الطاقة الاحتياطية.

| : يتم تشغيل الطاقة.

⚡ : الجهد الخطر.

## إ | منع سوء استخدام المنتج

لمنع سوء استخدام المنتج، يرجى التأكد من الإطلاع على المحتويات أدناه.

### احتياطات لتركيب المنتج

- لا تُركب المنتج في مكان غير ثابت أو مهتز، مثل الرف المهتز أو السطح المائل. ركب المنتج على سطح ثابت ومستوى.
- وإلا قد يسقط المنتج أو ينقلب ويسبب إصابة.
- إذا رُكبت المنتج على سطح غير ثابت، فقد لا يعمل المنتج بشكل سليم.
- إذا رُكبت المنتج على قطعة أثاث أو رف، فتأكد من عدم بروز الجزء السفلي من المنتج. استخدم دائمًا قطعة أثاث أو رف يناسب حجم المنتج.
- وإلا فقد يفقد المنتج توازنه ويسقط، مما يتسبب في حدوث إصابة أو تلف المنتج.
- ركب المنتج في مكان آمن. وإلا قد يصطدم الطفل بحافة المنتج ويصاب.
- ركب المنتج في مكان خالٍ من التداخل الكهرومغناطيسي للتشغيل السليم.
- إذا رُكبت المنتج في مكان لا يستوفي شروط الاستخدام العام، فقد تظهر مشكلة جودة غير متوقعة. لذلك، تأكد من الاتصال بمركز الخدمة أولاً قبل تركيب المنتج في مثل هذا المكان.
- لا تحتفظ بالمنتج في مكان تكون فيه درجة الحرارة عالية جدًا (أعلى من ٤٠ درجة مئوية) أو منخفضة جدًا (أقل من ٥ درجات مئوية) أو مكان به رطوبة عالية جدًا.
- تجنب الأماكن المعرضة لأشعة الشمس المباشرة أو الحرارة، على سبيل المثال، بالقرب من المدفأة. لا تستخدم أو تحتفظ بالبخاخات أو المواد القابلة للاشتعال بالقرب من المنتج.
- وإلا فقد يكون هناك خطر حدوث انفجار أو نشوب حريق.
- لا تركيب المنتج في مكان به الكثير من الرطوبة أو الغبار أو السخام.
- وإلا فقد يتسبب ذلك في نشوب حريق أو حدوث صدمة كهربائية.
- لا تركيب المنتج في مساحة ضيقة، مثل داخل رف الكتب، الذي لا يتم تهويته جيدًا. لا تغطي المنتج بغطاء طاوله أو ستارة.
- وإلا فقد يؤدي ذلك إلى زيادة درجة حرارة المنتج، مما يتسبب في حدوث عطل أو نشوب حريق.
- قم بتوصيل قابس الطاقة الخاص بالمنتج بأخذ طاقة يسهل الوصول إليه.
- عند حدوث حريق أو مشكلة أخرى في المنتج، يجب أن تكون قادرًا على إزالة قابس الطاقة بسرعة.
- لا توصّل منتجات متعددة بأخذ طاقة واحد في نفس الوقت.
- خلاف ذلك، قد يتسبب ذلك في ارتفاع درجة الحرارة، مما يؤدي إلى نشوب حريق.

## احتياطات لاستخدام المنتج

- لا ترفع أو تحرك المنتج أثناء تشغيله.
- وإلا فقد يتسبب ذلك في حدوث عطل.
- عند نقل المنتج، انزع سلك الطاقة وكافة الكابلات المتصلة بالمنتج.
- وإلا فقد يتسبب ذلك في نشوب حريق أو حدوث صدمة كهربائية.
- توقف عن استخدام المنتج فوراً إذا لاحظت وجود دخان أو رائحة غريبة. في هذه الحالة، قم بإيقاف تشغيل الطاقة على الفور، وافصل قابس الطاقة، واتصل بمركز الخدمة.
- قد يؤدي استخدام المنتج في هذه الحالة إلى نشوب حريق أو التعرض لصدمة كهربائية.
- لا تدخل أشياء معدنية مثل العملات المعدنية ودبابيس الشعر أو الأشياء القابلة للاشتعال مثل الورق وأعواد الثقاب في المنتج. تأكد من إخبار أي طفل بعدم القيام بذلك.
- وإلا فقد يتسبب ذلك في حدوث عطل.
- إذا تم إدخال مادة غريبة في المنتج، فافصل قابس الطاقة واتصل بمركز الخدمة.
- لا تضع شيئاً ثقيلًا فوق المنتج.
- وإلا فقد ينقلب أو يسقط، مما يتسبب في حدوث إصابة.
- تأكد من أن الطفل لا يتعلق بالمنتج أو يركب عليه.
- وإلا فقد ينقلب المنتج أو يسقط، مما يتسبب في حدوث إصابة. تأكد من إخبار أي طفل بعدم القيام بذلك.
- أزل قابس الطاقة أثناء العواصف الرعدية.
- وإلا فقد يتسبب ذلك في نشوب حريق.
- لا تضع أوعية بها سائل، مثل المزهرية أو القدر أو مستحضرات التجميل أو الدواء، فوق المنتج.
- وإلا فقد يتسبب ذلك في نشوب حريق أو حدوث صدمة كهربائية أو إصابة بسبب سقوطه، إلخ.
- تأكد من توصيل قابس الطاقة بإحكام. لا تستخدم جهدًا بخلاف الجهد المقتن المشار إليه على المنتج.
- قد يؤدي التوصيل غير الآمن إلى نشوب حريق.
- لا تقم بإدخال موصل، مثل عيدان تناول الطعام، في الشق الموجود على الجانب الآخر من المنتج أثناء توصيل قابس الطاقة بالمنتج. لا تلمس قابس الطاقة فوراً بعد فصله من المقيس الكهربائي.
- وإلا فقد يتسبب ذلك في حدوث صدمة كهربائية.
- أمسك قابس الطاقة بيدين جافتين.
- وإلا فقد يتسبب ذلك في حدوث صدمة كهربائية.
- لا تحرك المنتج أو تدفعه أثناء حمل كابل المنتج مثل سلك الطاقة.
- قد يتلف الكابل ويتسبب في حدوث عطل أو نشوب حريق أو حدوث صدمة كهربائية.
- عند إزالة كابل موصل بالمنتج، تأكد من إمساك الموصل في نهاية الكابل. لا تمسك سلك الكابل.
- وإلا فقد يؤدي ذلك إلى حدوث إصابة أو قد يسقط المنتج ويتسبب في تعطله.
- لا تحتفظ بالمنتج في مكان معرض للحرارة، على سبيل المثال، بالقرب من المدفأة.
- وإلا فقد يتسبب ذلك في نشوب حريق أو حدوث عطل.
- لا تفكك المنتج أو تُصلحه أو تُعدله.
- وإلا ، فقد يتسبب ذلك في حدوث عطل، مما يؤدي إلى نشوب حريق أو حدوث صدمة كهربائية أو إصابة.
- احفظ الأغلفة البلاستيكية بعيدًا عن متناول الأطفال الصغار.
- وإلا قد يبتلع الأطفال الصغار بالأغلفة البلاستيكية.
- لا تُسقط شيئاً على المنتج أو تُحدث تأثيراً عليه. ابعِد المنتج عن الأماكن ذات الاهتزازات الشديدة أو بها مغناطيس.
- لا تُثَلِّف أو تُعدّل أو تتنهي أو تلوي أو تسخن سلك الطاقة.
- وإلا فقد يتلف سلك الطاقة، مما يؤدي إلى نشوب حريق أو حدوث صدمة كهربائية.

- عند عدم استخدام المنتج لفترة طويلة، مثل عندما تكون خارج المنزل، افصل سلك الطاقة من منفذ التيار الكهربائي.
- إذا تراكم الغبار، يمكن أن يتسبب في وجود حرارة، مما يؤدي إلى حدوث صدمة كهربائية أو نشوب حريق بسبب ماس كهربائي.
- لا تتخلص من نفايات بطاريات مع النفايات العادية. تخلص منها بشكل منفصل.
- وإلا فقد يكون هناك خطر حدوث انفجار أو نشوب حريق.
- لا تستخدم منتجات ذات جهد كهربائي عالي حول هذا المنتج. (مثال: مضرب ذباب كهربائي)
- قد يتعطل هذا المنتج بسبب التعرض لصدمة كهربائية.
- لا تلمس قابس الطاقة فوراً بعد فصله من المقيس الكهربائي.
- وإلا فقد يتسبب ذلك في حدوث صدمة كهربائية.
- وصل قابس الطاقة بمنفذ أو سلك تمديد مؤرض. (هذا لا ينطبق على المنتجات بدون تأريض).
- وإلا فقد يتسبب ذلك في حدوث عطل أو صدمة كهربائية بسبب ماس كهربائي.
- في حالة وجود منتج به فتحة تهوية، قد يؤدي استمرار تشغيل المنتج لفترة طويلة إلى ارتفاع حرارة فتحة التهوية. لا تلمس فتحة التهوية عندما تكون ساخنة. الحرارة ليست عيباً في المنتج ولا تسبب أي عطل. لذلك، يمكنك استخدام المنتج دون الشعور بقلق.
- لا تتلف كابل الطاقة أو محول التيار المتردد أو قابس الطاقة. لا تضع شيئاً ثقيلًا فوق كابل الطاقة أو محول التيار المتردد.
- وإلا فقد يتسبب ذلك في نشوب حريق أو حدوث صدمة كهربائية.
- إذا تم العثور على الغبار أو الأوساخ وما إلى ذلك على دبابيس قابس الطاقة أو محول التيار المتردد أو منفذ الطاقة، امسحه جيدًا.
- وإلا فقد يتسبب ذلك في نشوب حريق.
- في حالة المنتج الذي يحتوي على سلك طاقة أو محول تيار متردد، استخدم فقط أسلاك الطاقة الأصلية ومحولات التيار المتردد التي توفرها LG Electronics.
- وإلا فقد يتسبب ذلك في نشوب حريق أو حدوث صدمة كهربائية.
- إذا كنت تستخدم سماعات الرأس أو سماعات الأذن، فلا تشغل الصوت بصوت عالٍ جدًا أو تستخدمه لفترة طويلة. [ينطبق هذا فقط على الطرز التي تدعم سماعات الرأس أو سماعات الأذن]
- وإلا فقد يؤثر ذلك سلبًا على قدرتك على السمع.
- يمكن تحديث برنامج هذا المنتج. لا توقف تشغيل المنتج أثناء تحديث البرنامج. بمجرد اكتمال التحديث، يتم إيقاف تشغيل طاقة المنتج تلقائيًا.
- إذا أوقفت تشغيل طاقة المنتج أثناء تحديث البرنامج، فقد يتسبب ذلك في حدوث عطل في المنتج.

ينطبق ما يلي فقط على الطرز المزودة بوحدة تحكم عن بُعد

- لا تدع الأطفال يستخدمون وحدة التحكم عن بُعد. أبق وحدة التحكم عن بُعد بعيدًا عن متناول الأطفال الصغار.
  - لا تدع الأطفال يضعون وحدة التحكم عن بُعد في أفواههم. احرص على عدم ابتلاع الأطفال لوحدة التحكم عن بُعد أو بطاريته. إذا ابتلع طفل واحدًا، فاستشر الطبيب على الفور.
  - احذر من أن يسير الأطفال على غطاء وحدة التحكم عن بُعد ويصابوا.
  - أزل العوائق بين المنتج ووحدة التحكم عن بُعد من أجل التشغيل السلس لوحدة التحكم عن بُعد.
- ينطبق ما يلي فقط على الطرز التي تستخدم أقراصًا ضوئية
- لا تُدخل يدك في محرك الأقراص ولا تسحبه بقوة.
  - احرص على عدم إدخال الأطفال أيديهم في محرك الأقراص.
- ينطبق ما يلي فقط على الطرز التي تُمكن مشاهدة الفيديو
- امتنع عن مشاهدة مقطع فيديو ثلاثي الأبعاد إذا لم تحصل على قسط كافٍ من النوم أو بعد شرب الكحول.
  - قد تُفاجئ بعض مقاطع الفيديو ثلاثية الأبعاد الأشخاص أو تثير حماسهم.
  - إذا ظهرت أي من الأعراض التالية أثناء مشاهدة مقطع فيديو، توقف عن مشاهدته على الفور وخذ قسطًا من الراحة.
  - إذا استمرت أي من الأعراض، فاستشر الطبيب. دوار، إحساس حارق بالعيون أو الوجه، حركة غير واعية، تشنجات، ضبابية في الوعي، توهان، ارتباك، غثيان.
  - قد تعاني من أعراض مثل نوبة تشنجية عندما تشاهد صورة معينة في فيديو أو لعبة أو فيديو بنمط معين أو أضواء وامضة. إذا كان لديك أو لدى أي من أقاربك تاريخ من الصرع أو النوبات التشنجية، فاستشر الطبيب قبل المشاهدة.
  - عندما تشاهد مقطع فيديو ثلاثي الأبعاد، أزل الأشياء القابلة للكسر أو التي يمكن أن تُسبب إصابات من محيطك.
  - إذا اعتقدت أن مقطع فيديو ثلاثي الأبعاد حقيقيًا أو تحرك جسمك مفاجأة، فقد تتعرض أنت أو أقاربك القريبين للإصابة أو قد تتلف الأشياء القريبة منك.

## احتياطات لتنظيف المنتج

- لا ترش الماء مباشرة على المنتج عند تنظيفه.
- وإلا فقد يتسبب ذلك في نشوب حريق أو حدوث صدمة كهربائية.
- عند تنظيف المنتج، تأكد من سحب سلك الطاقة أولاً ومسح سطح المنتج برفق بقطعة قماش جافة. لا تستخدم المواد الكيميائية أو المنظفات عند تنظيف المنتج. قد تؤدي إلى تلف سطح المنتج أو تقشير الطلاء من المنتج (البزوين والكحول وما إلى ذلك).

# قبل الإبلاغ عن عطل في المنتج

## استكشاف الأخطاء وإصلاحها

إذا واجهت المشكلات التالية أثناء استخدام المنتج، فيرجى إجراء عدة فحوصات، حيث قد لا توجد أعطال.

### أخطاء عامة

المشكلة	الحل
لا يعمل المنتج بشكل صحيح	افصل كابلات الطاقة وأي أجهزة خارجية مثل التلفاز أو مضخم الصوت أو مكبر الصوت من المنتج، ثم قم بتوصيلها مرة أخرى.
يتعذر تشغيل الجهاز	هل سلك الطاقة موصول بماخذ التيار بشكل صحيح؟ - وصل قابس الطاقة بماخذ التيار بشكل صحيح.
المنتج لا يصدر أي صوت	هل مستوى الصوت مضبوط على أدنى درجة؟ - اضغط على زر مستوى الصوت <b>+</b> في جهاز التحكم عن بُعد لرفع مستوى الصوت. - إذا كنت تستخدم جهازًا خارجيًا مثل جهاز فك التشفير أو جهاز محمول أو جهاز Bluetooth، فاضبط مستوى صوت الجهاز الخارجي. - هل تم تنشيط وظيفة كتم الصوت؟ - إذا كانت جميع مؤشرات LED تومض باللون البرتقالي، فهذا يعني أن وظيفة كتم الصوت تعمل. اضغط على زر <b>كتم الصوت</b> لإلغاء كتم الصوت. - هل يتم تحديد وظيفة المنتج الصحيحة وفقًا للجهاز الخارجي المتصل؟ - اضغط على زر <b>الوظيفة</b> للتحقق من تحديد الوظيفة الصحيحة.
مضخم الصوت لا يصدر صوتًا	هل المنتج متصل بمضخم الصوت اللاسلكي بشكل صحيح؟ - إذا كان مؤشر LED الموجود في مضخم الصوت اللاسلكي يومض باللون الأخضر أو كان مضاء باللون الأحمر، فيعني هذا أنه غير متصل. إذا أنشئ الاتصال، فسيظهر ضوء أخضر. أعد توصيل المنتج بمضخم الصوت اللاسلكي. (← راجع "توصيل المنتج" في الصفحة ٦.)
لا يعمل جهاز التحكم عن بُعد بشكل صحيح	عند استخدام جهاز التحكم عن بُعد، قم بتوجيهه إلى مقدمة المنتج. استخدم جهاز التحكم عن بُعد في نطاق ٧ أمتار من المنتج. استبدل البطاريات عند الحاجة إلى بطاريات جديدة.
وظيفة التشغيل التلقائي لا تعمل	تحقق من الاتصال بالأجهزة الخارجية (مثل جهاز فك التشفير، والجهاز المحمول، وجهاز Bluetooth).

## وظيفة LG

### Sound Sync

تعمل

- تحقق مما إذا كان التلفاز يدعم وظيفة LG Sound Sync أم لا.
- تحقق من توصيل التلفاز بالمنتج عبر كابل بصري بشكل صحيح.
- اضغط على زر الإعدادات في جهاز التحكم عن بُعد الخاص بالتلفاز للتحقق من تشغيل الوظيفة في [LG Sound Sync].

## مستوى صوت

### المنتج منخفض

- تحقق مما يلي وقم بتغيير الإعدادات وفقاً لذلك.
- قم بتشغيل تطبيق **LG ThinQ**، وانقر على [إعدادات الصوت] على الشاشة الأولى، وقم بتغيير وظيفة [التحكم في النطاق الديناميكي] إلى [إيقاف التشغيل] في قائمة [مخرج الصوت].
- عند توصيل المنتج بالتلفاز، اضغط على زر الإعدادات في جهاز التحكم عن بُعد الخاص بالتلفاز، وحدد قائمة [Speaker]، وقم بتغيير إعداد [Digital Sound Output] من [PCM] إلى [AUTO] أو [BITSTREAM].
- إذا كان المنتج متصلاً بجهاز تشغيل مثل مشغل DVD أو مشغل أقراص Blu-ray، فانتقل إلى قائمة الإعدادات بالجهاز المتصل. قم بتغيير إعداد [Digital Sound Output] من [PCM] إلى [PRIMARY PASS-THROUGH] أو [BITSTREAM]. اضبط [DRC] للجهاز المتصل على [OFF].
- إذا كان وضع الفترة الليلية الخاص بالمنتج قيد التشغيل، قم بإيقاف تشغيله بالضغط على زر الإعدادات  ويسار/يمين ثم أعلى/أسفل.

## فشل المنتج في

### التعرف على جهاز

### تخزين USB

- قد لا يدعم المنتج تنسيق الملف بجهاز تخزين USB. قم بتهيئة جهاز تخزين USB وأعد توصيله. عند التنسيق، راجع تنسيقات جهاز تخزين USB التي يدعمها المنتج وحدد تنسيق ملف مناسب. (← راجع "التوصيل بجهاز تخزين USB" في الصفحة ٣٩).



## يتعدّر إقران جهاز

### بلوتوث

- اضغط على زر الإعدادات في جهاز **Bluetooth** وتحقق من تمكين وظيفة **Bluetooth**. إذا كان **Bluetooth** مُمكّناً، فقم بإيقاف تشغيله وتشغيله، ثم حاول مرة أخرى.
- قم بإزالة أي عوائق بين المنتج وجهاز **Bluetooth**.
- قد لا يعمل الاقتران (الاتصال) بـ **Bluetooth** بشكل صحيح حسب نوع جهاز **Bluetooth** أو البيئة المحيطة.

المشكلة	الحل
يوجد تداخل راديوي	<ul style="list-style-type: none"> <li>• قم بتركيب المنتج ومضخم الصوت اللاسلكي بالقرب من بعضهما البعض قدر الإمكان.</li> <li>• لا تقم بتركيب المنتج على أثاث معدني.</li> <li>• قد لا يعمل الاتصال اللاسلكي بشكل صحيح في مناطق الإشارة الضعيفة.</li> </ul>
يسبب اتصال Bluetooth في حدوث عطل أو صدور ضوضاء	<ul style="list-style-type: none"> <li>• هل تسمع صوت ضوضاء أو تعاني من أعطال عند استخدام Bluetooth؟</li> <li>- لا تدع أي جزء من جسمك يلمس جهاز الإرسال والاستقبال بجهاز Bluetooth أو المنتج.</li> <li>- لا تقم بتركيب جهاز Bluetooth على الحائط أو في مكان منعزل.</li> <li>- قم بإزالة أي عوائق بين المنتج وجهاز Bluetooth.</li> <li>- قم بتركيب جهاز Bluetooth بالقرب من المنتج.</li> <li>• عندما يكون جهاز Bluetooth بعيدًا جدًا عن المنتج، فقد يتم فصل Bluetooth أو قد تحدث أعطال.</li> <li>- قم بتركيب جهاز Bluetooth على بعد متر واحد من الأجهزة التي تستخدم نفس تردد المنتج، مثل أجهزة التوجيه اللاسلكية والمعدات الطبية وأفران الميكروويف.</li> </ul>

### إيقاف تشغيل وضع العرض التوضيحي

المشكلة	الحل
لا يعمل جهاز التحكم عن بُعد	<ul style="list-style-type: none"> <li>• هل الوظائف لم تتغير، حتى لو ضغطت على زر الوظيفة  عدة مرات؟</li> <li>• هل ترى فقط مؤشرات LED باللون الأبيض والأحمر والأخضر بشكل متكرر؟</li> <li>- قد يتم تنشيط وضع العرض التوضيحي على المنتج. افصل كابل الطاقة الخاص بالمنتج وأعد توصيله.</li> <li>- إذا كان جهاز التحكم عن بُعد لا يزال لا يعمل، فاضغط مطولاً على زر الوظيفة  الموجود على الساوند بار لمدة 5 ثوانٍ تقريباً. إذا كان المنتج يعمل بشكل طبيعي، فهذا يعني أنه تم إيقاف تشغيل الوضع التجريبي.</li> </ul>

عام	
متطلبات الطاقة	راجع التسمية الرئيسية.
استهلاك الطاقة	راجع التسمية الرئيسية.
الأبعاد (العرض × الارتفاع × العمق)	حوالي ٨٥٠,٠ مم × ٦٣,٠ مم × ٨٧,٠ مم (بما في ذلك القاعدة)
نطاق درجة حرارة التشغيل	٥ درجات مئوية إلى ٤٠ درجة مئوية
نطاق رطوبة التشغيل	من ٥ % إلى ٨٠ % رطوبة نسبية (RH)
مصدر الطاقة الناقل (USB)	٥ فولت $\equiv$ ٥٠٠ ملي أمبير
تردد العينات الصوتية المتاحة للمدخلات الرقمية	٣٢ كيلوهرتز, ٤٤,١ كيلوهرتز, ٤٨ كيلوهرتز, ٨٨,٢ كيلوهرتز, ٩٦ كيلوهرتز
يتوفر تنسيق صوت المدخل الرقمي	PCM ,DTS Digital Surround ,Dolby Digital

دخل /خرج	
OPTICAL IN	٣,٠ فولت (p-p), (طرف توصيل الصوت بصري) عدد ١
HDMI™ ► TV (ARC)	١٩-سن (طرف توصيل HDMI™ من النوع A) عدد ١

مكبر (خرج RMS)	
إجمالي (التصنيف)	٣٤٠ واط
الجهة الأمامية	٤٠ واط ٢×RMS (المقاومة: ٤ أوم, تشويش توافقي كلي ١٠ %)
الوسط	٤٠ واط RMS (المقاومة: ٤ أوم, تشويش توافقي كلي ١٠ %)
مضخم الصوت	٢٢٠ واط RMS (المقاومة: ٣ أوم, تشويش توافقي كلي ١٠ %)

مضخم الصوت اللاسلكي	
متطلبات الطاقة	يرجى الرجوع إلى الملصق الرئيسي الموجود على مضخم الصوت اللاسلكي.
استهلاك الطاقة	يرجى الرجوع إلى الملصق الرئيسي الموجود على مضخم الصوت اللاسلكي.
النوع	سماعة واحدة أحادية المسار
المقاومة	٣ أوم
الطاقة المقدرة	٢٢٠ واط RMS
الطاقة القصوى	٤٤٠ واط RMS
الأبعاد (العرض × الارتفاع × العمق)	حوالي ٢٠٠,٠ مم × ٣٧٧,٠ مم × ٢٨٥,٠ مم (بما في ذلك القاعدة)

- يخضع التصميم والمواصفات للتغيير دون إشعار مسبق.

# العلامات التجارية المسجلة والتراخيص

جميع العلامات التجارية والأسماء التجارية هي ملك لأصحابها.



تعتبر Dolby، وDolby Audio، ورمز حرف D المزدوج علامات تجارية لصالح شركة Dolby Laboratories Licensing Corporation. صنِّع بترخيص من Dolby Laboratories. الأعمال السرية غير المنشورة. حقوق النشر ٢٠١٢-٢٠٢١ محفوظة لصالح Dolby Laboratories. جميع الحقوق محفوظة.



إن علامة كلمة **Bluetooth**® وشعاراتها هي علامات تجارية مسجلة ومملوكة لشركة **Bluetooth SIG, Inc**. وأي استخدام لهذه العلامات من جانب شركة **LG Electronics** فهو بموجب ترخيص. كما أن العلامات التجارية والأسماء التجارية الأخرى خاصة بمالكها المعنيين.



تُعدّ مصطلحات **HDMI**، وواجهة الوسائط المتعددة عالية الدقة **HDMI**، والمظهر التجاري **HDMI**، وشعارات **HDMI**، علامات تجارية أو علامات تجارية مسجلة لشركة **HDMI Licensing Administrator, Inc**.



تعني كلمة "صُمم لأجهزة iPhone" و"صُمم لأجهزة iPod" أنه قد تم تصميم ملحق إلكتروني للتوصيل على وجه التحديد بجهاز iPhone أو iPod على التوالي، وقد تم اعتماده من قِبل المطور لتلبية معايير الأداء الخاصة بشركة Apple. لا تتحمل شركة Apple مسؤولية تشغيل هذا الجهاز أو توافقها مع معايير السلامة والمعايير التنظيمية. يرجى ملاحظة أن استخدام هذا الملحق مع جهاز iPhone أو iPod قد يؤثر على الأداء اللاسلكي.

"Made for iPhone," and "Made for iPod" mean that an electronic accessory has been designed to connect specifically to iPhone, or iPod, respectively, and has been certified by the developer to meet Apple performance standards. Apple is not responsible for the operation of this device or its compliance with safety and regulatory standards. Please note that the use of this accessory with iPhone or iPod may affect wireless performance.



للتعرّف على براءات اختراع DTS، تفضّل زيارة الموقع الإلكتروني <http://patents.dts.com>. مُصنعة بموجب ترخيص من DTS, Inc. أو DTS Licensing Limited. تُعدّ DTS، و Digital Surround، وشعار DTS علامات تجارية مسجلة أو علامات تجارية لشركة DTS, Inc. في الولايات المتحدة وبلدان أخرى. © ٢٠٢١ DTS, Inc. جميع الحقوق محفوظة.

## معلومات حول إشعار البرامج مفتوحة المصدر

للحصول على التعليمات البرمجية للمصدر ضمن GPL، و LGPL، و MPL، والحصول على التراخيص مفتوحة المصدر الأخرى التي لديها التزامات للكشف عن التعليمات البرمجية الخاصة بالمصدر، المضمنة في هذا المنتج، وللوصول إلى كل أحكام الترخيص المشار إليها، وإشعارات حقوق النشر وكل الوثائق ذات الصلة، يرجى زيارة <https://opensource.lge.com>. ستوفر LG Electronics أيضاً التعليمات البرمجية المفتوحة المصدر على قرص CD-ROM مقابل رسم يغطي تكلفة القيام بهذا التوزيع (مثل تكلفة وسائل النقل والشحن والتسليم) بناءً على طلب يُرسل عبر البريد الإلكتروني إلى [opensource@lge.com](mailto:opensource@lge.com). يسري هذا العرض لأي شخص يتسلم هذه المعلومات لمدة ثلاث سنوات بعد آخر عملية شحن لهذا المنتج.

### عند شحن المنتج

يرجى حفظ علبة الشحن ومواد التغليف الأصلية. إذا كنت بحاجة إلى شحن المنتج، للحصول على أقصى حماية؛ فقم بإعادة تعبئة المنتج كما كان معبأ في الأصل في المصنع.

### الحفاظ على نظافة الأسطح الخارجية

- لا تستخدم سوائل مطايرة مثل رذاذ المبيدات الحشرية بالقرب من المنتج.
- قد يؤدي المسح من خلال الضغط القوي إلى تلف السطح.
- لا تترك المنتجات المطايرة أو البلاستيكية تلامس المنتج لفترة زمنية طويلة.

### تنظيف المنتج

لتنظيف المنتج، استخدم قطعة قماش ناعمة وجافة. يمكن استخدام قطعة قماش ناعمة ومبللة قليلاً بمحلول منظف معتدل إذا كانت الأسطح شديدة الاتساخ. لا تستخدم المذيبات القوية مثل الكحول أو البنزين أو التتر؛ لأنها قد تُتلف سطح المنتج.

