



OWNER'S MANUAL

WASHING MACHINE



Before beginning installation, read these instructions carefully. This will simplify installation and ensure that the product is installed correctly and safely. Leave these instructions near the product after installation for future reference.

EN ENGLISH LS ESPAÑOL

WT19DSBP
WT19WSBP



MFL68780935
Rev.01_070218

NOM

www.lg.com

Copyright © 2018 LG Electronics Inc. All Rights Reserved.

TABLE OF CONTENTS

This manual may contain images or content different from the model you purchased.
This manual is subject to revision by the manufacturer.

SAFETY INSTRUCTIONS	4
IMPORTANT SAFETY INSTRUCTIONS	4
INSTALLATION	10
Parts	10
Accessories	10
Specifications	11
Installation Place Requirements	12
Connecting the Supply Hose	13
Installing the Drain Hose	15
Leveling the Appliance.....	17
Assembling the Anti-Rat Cover (Optional).....	17
OPERATION	18
Using the Appliance.....	18
Sorting Laundry	19
Adding Cleaning Products.....	20
Control Panel.....	22
Washing Programme.....	23
Option Programme	25
Manual Washing	27
Special Functions	28
SMART FUNCTIONS	29
Using Smart Diagnosis™	29
MAINTENANCE.....	30
Cleaning the Washing Machine.....	30
Cleaning the Water Inlet Filter	31
Cleaning the Lint Filter (Optional).....	31
Caution on Freezing During Winter	33
TROUBLESHOOTING	34
Diagnosing Problems	34
Error Messages	38

SAFETY INSTRUCTIONS

The following safety guidelines are intended to prevent unforeseen risks or damage from unsafe or incorrect operation of the appliance.

The guidelines are separated into 'WARNING' and 'CAUTION' as described below.

 This symbol is displayed to indicate matters and operations that can cause risk. Read the part with this symbol carefully and follow the instructions in order to avoid risk.

 **WARNING**

This indicates that the failure to follow the instructions can cause serious injury or death.

 **CAUTION**

This indicates that the failure to follow the instructions can cause the minor injury or damage to the product.

IMPORTANT SAFETY INSTRUCTIONS

 **WARNING**

To reduce the risk of explosion, fire, death, electric shock, injury or scalding to persons when using this product, follow basic precautions, including the following:

Children in the Household

This appliance is not intended for use by persons (including children) with reduced physical, sensory or mental capabilities, or lack of experience and knowledge, unless they have been given supervision or instruction concerning use of the appliance by a person responsible for their safety. Children should be supervised to ensure that they do not play with the appliance.

Installation

- Never attempt to operate the appliance if it is damaged, malfunctioning, partially disassembled, or has missing or broken parts, including a damaged cord or plug.
- This appliance should only be transported by two or more people holding the appliance securely.
- Tighten the drain hose to avoid separation.
- If the power cord is damaged or the hole of the socket outlet is loose, do not use the power cord and contact an authorized service centre.
- Make sure the plug is completely pushed into the outlet.
- Do not install the appliance in a damp and dusty place. Do not install or store the appliance in any outdoor area, or any area that is subject to weathering conditions such as direct sunlight, wind, or rain or temperatures below freezing.
- Ventilation openings must not be obstructed by a carpet.
- Do not plug the appliance into multiple socket outlets or extension power cable.
- This appliance must be grounded. In the event of malfunction or breakdown, grounding will reduce the risk of electric shock by providing a path of least resistance for electric current.
- This appliance is equipped with a power cord having an equipment-grounding conductor and a grounding power plug. The power plug must be plugged into an appropriate socket outlet that is installed and grounded in accordance with all local codes and ordinances.

- Improper connection of the equipment-grounding conductor can result in risk of electric shock. Check with a qualified electrician or service personnel if you are in doubt as to whether the appliance is properly grounded.
- Do not modify the power cord provided with the appliance.

Operation

- Do not use a sharp object like drill or pin to press or separate an operation unit.
- Keep the area underneath and around the appliance free of combustible materials such as lint, paper, rags, chemicals, etc.
- Do not put animals, such as pets into the appliance.
- Do not leave the appliance door open. Children may hang on the door or crawl inside the appliance, causing damage or injury.
- Use new hose or hose-set supplied with the appliance. Reusing old hoses can cause a water leak and subsequent property damage.
- Turn off water taps to relieve pressure on hoses and valves and to minimize leakage if a break or rupture should occur. Check the condition of the fill hoses; they may need replacement after 5 years.
- Never reach into the appliance while it is operating. Wait until the drum has completely stopped.
- Do not put in, wash or dry articles that have been cleaned in, washed in, soaked in, or spotted with combustible or explosive substances (such as waxes, wax removers, oil, paint, gasoline, degreasers, drycleaning solvents, kerosene, petrol, spot removers, turpentine, vegetable oil, cooking oil, acetone, alcohol, etc.). Improper use can cause fire or explosion.

- In case of flood, disconnect the power plug and contact the LG Electronics customer information centre.
- Do not use or store flammable or combustible substances (ether, benzene, alcohol, chemical, LPG, combustible spray, insecticide, air freshener, cosmetics, etc.) near the appliance.
- If there is a gas leakage (isobutane, propane, natural gas, etc.), do not touch the appliance or power plug and ventilate the area immediately.
- If the drain hose or inlet hose is frozen during winter, use it only after thawing.
- Keep all washing detergents, softener and bleach away from children.
- Do not touch the power plug or the appliance controls with wet hands.
- Do not bend the power cable excessively or place a heavy object on it.
- Do not put your hand, foot or anything under the washing machine while the washing machine is in operation.
- The hands shall not be inserted into running water-extracting drum.
- Make sure that drainage is working properly. If water is not drained properly, your floor may get flooded.
- If, during spinning, opening the door does not stop the drum within about 15 seconds, immediately discontinue operating the appliance and contact your dealer or LG Electronics service centre.

- Do not use a plug socket and wiring equipment for more than their rated capacity.
- When the air temperature is high and the water temperature is low, condensation may occur and thus wet the floor.
- Wipe off dirt or dust on the contacts of the power plug.
- Under certain conditions hydrogen gas may be produced in a water heater that has not been used for two weeks or more. Hydrogen gas can be explosive under these circumstances. If the HOT water has not been used for two weeks or more, prevent the possibility of damage or injury by turning on all Hot water taps and allowing them to run for several minutes. Do this before using any electrical appliance which is connected to the HOT water system. This simple procedure will allow any built-up hydrogen gas to escape. Since the gas is flammable, do not smoke or use an open flame or appliance during this process.

Maintenance

- Remove the power plug when you clean the appliance.
- Securely plug the power plug in the socket outlet after completely removing any moisture and dust.
- Do not spray water inside or outside the appliance to clean it.
- Never unplug the appliance by pulling on the power cable. Always grip the power plug firmly and pull straight out from the socket outlet.
- Only qualified service personnel from LG Electronics service centre should disassemble, repair, or modify the appliance. Contact an LG Electronics customer information centre if you move and install the appliance in a different location.

Disposal

- Before discarding an old appliance, unplug it. Cut off the cable directly behind the appliance to prevent misuse.
- Dispose of all packaging materials (such as plastic bags and styrofoam) away from children. The packaging materials can cause suffocation.
- Remove the door before disposing of or discarding this appliance to avoid the danger of children or small animals getting trapped inside.

For One Valve Model

- Do not connect to hot water supply.

INSTALLATION

Parts

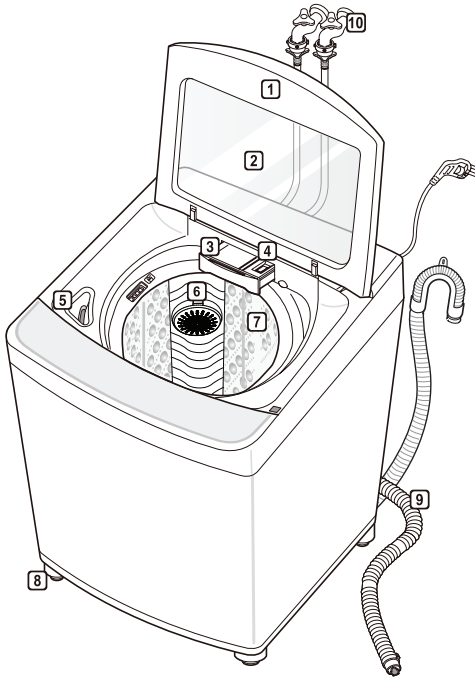

- 1 Door
- 2 Tempered Glass
- 3 Dispenser Drawer
- 4 Softener Dispenser
- 5 Bleach Dispenser
- 6 Lint Filter
- 7 Drum
- 8 Leveling Feet
- 9 Drain hose
- 10 Water Supply Hose

Accessories



or



or



or



Tie strap (Optional)



2 water supply hoses
(Hot + Cold)

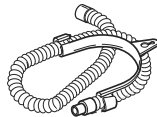

Drain hose



Anti-rat cover
(Optional)



Screw for Anti-rat cover
(Optional)

• Appearance and specifications may change without notice to improve the quality of the product.

Specifications

Model	WT19DSBP	WT19WSBP
Power Supply	120 V~ 60 Hz	
Power Consumption	500 W	
Size	632 mm (W) x 670 mm (D) x 1020 mm (H)	
Product Weight	44.5 kg	
Allowable water pressure	30 - 800 kPa	
Max. capacity	19 kg (42 lbs)	

- Appearance and specifications may change without notice to improve the quality of the product.

Installation Place Requirements

Location

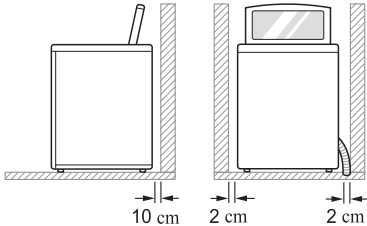

Level floor: Allowable slope under the entire appliance is 1°.

Power outlet: Must be within 1.5 meters of either side of the location of the appliance.

- Do not overload the outlet with more than one appliance.

Additional Clearance: For the wall, 10 cm: rear/2 cm: right & left side.

- Do not place or store laundry products on top of the appliance at any time. These products may damage the finish or controls.

WARNING

- The plug must be plugged into an appropriate outlet that is properly installed and grounded in accordance with all local codes and ordinances.

Positioning

- Install the appliance on a flat hard floor.
- Make sure that air circulation around the appliance is not impeded by carpets, rugs, etc.
- Never try to correct any unevenness in the floor with pieces of wood, cardboard or similar materials under the appliance.

- If it is impossible to avoid positioning the appliance next to a gas cooker or coal burning stove, an insulation (85x60 cm) covered with aluminum foil on the side facing the cooker or stove must be inserted between the two appliances.
- Do not install the appliance in rooms where freezing temperatures may occur. Frozen hoses may burst under pressure. The reliability of the electronic control unit may be impaired at temperatures below freezing point.
- Ensure that when the appliance is installed, it is easily accessible for an engineer in the event of a breakdown.
- If the appliance is delivered in winter and temperatures are below freezing, place the appliance at room temperature for a few hours before putting it into operation.

WARNING

- This equipment is not designed for maritime use or for use in mobile installations such as caravans, aircraft etc.

Electrical Connection

- Do not use an extension cord or double adapter.
- Always unplug the appliance and turn off the water supply after use.
- Connect the appliance to an earthed socket in accordance with current wiring regulations.
- The appliance must be positioned so that the plug is easily accessible.
- Repairs to the appliance must only be carried out by qualified personnel. Repairs carried out by inexperienced persons may cause injury or serious malfunctioning. Contact your local service centre.

Connecting the Supply Hose

- Before connecting the water supply hose to the water tap, check the hose type and then choose the correct instruction.
- The water supply hose supplied may vary from country to country. Make sure to connect the blue supply hose to the COLD water tap, and the orange supply hose to the HOT water tap.
- Water supply pressure must be between 30 kPa and 800 kPa (0.3 - 8.0 kgf / cm²).
- Do not over-tighten the water supply hose.
- If the water supply pressure is more than 800 kPa, a decompression device should be installed.
- Periodically check the condition of the hose and replace the hose if necessary.

Checking the Rubber Seal on the Supply Hose

Two rubber seals are supplied with the water supply hoses. They are used for preventing water leaks. Make sure the connection to taps is sufficiently tight.

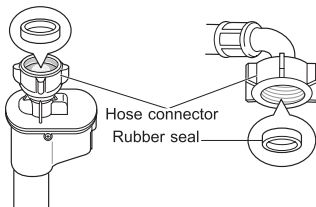
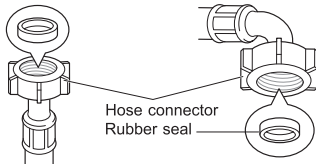

Connecting Hose to Water Tap

Connecting Screw-Type Hose to Tap with Thread

Screw the hose connector onto the water supply tap.

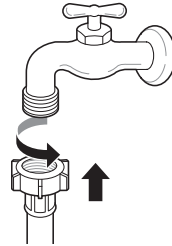

Connecting Screw-Type Hose to Tap Without Thread

- 1 Loosen the four fixing screws.

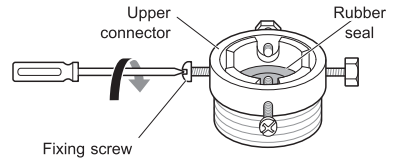

- 2 Remove the guide plate if the tap is too large to fit the adapter.

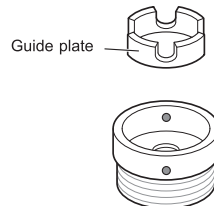

- 3 Push the adapter onto the end of the tap so that the rubber seal forms a watertight connection. Tighten the four fixing screws.

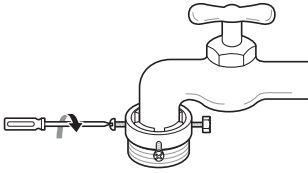

- 4 Push the supply hose vertically upwards so that the rubber seal within the hose can adhere completely to the tap and then tighten it by screwing it to the right.

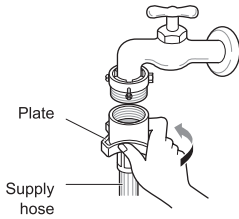

Connecting One Touch Type Hose to Tap Without Thread

- 1 Unscrew the adapter ring plate and loose the four fixing screws.

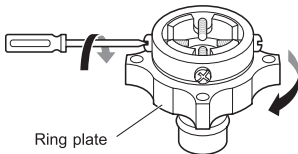

- 2 Remove the guide plate if the tap is too large to fit the adapter.

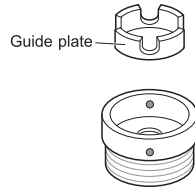

- 3 Push the adapter onto the end of the tap so that the rubber seal forms a watertight connection. Tighten the four fixing screws and the adapter ring plate.

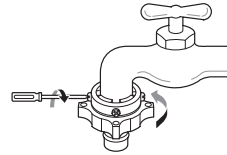

- 4 Pull the connector latch plate down, push the supply hose onto the adapter, and release the connector latch plate. Make sure the adapter locks into place.

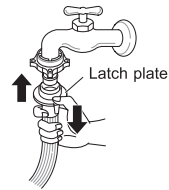

NOTE

- After connecting the supply hose to the water tap, turn on the water tap to flush out foreign substances (dirt, sand, sawdust, and etc.) in the water lines. Let the water drain into a bucket, and check the water temperature.

Connecting Hose to Appliance

Attach the hot water line to the hot water inlet on the back of the washing machine. Attach the cold water line to the cold water inlet on the back of the washing machine.

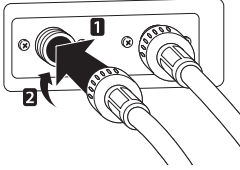

NOTE

- After completing connection, if water leaks from the hose, repeat the same steps. Use the most conventional type of tap for the water supply. In case the tap is square or too big, remove the guide plate before inserting the tap into the adaptor.

Installing the Drain Hose

Before connecting the drain hose, check your drain hose model and choose the correct instruction.

Pump Model

- The drain hose should not be placed higher than 120 cm above the floor. Water in the washing machine may not drain or may drain slowly.
- Securing the drain hose correctly will protect the floor from damage due to water leakage.
- If the drain hose is too long, do not force it back into the washing machine. This will cause abnormal noise.
- When installing the drain hose to a sink, secure it tightly with string.

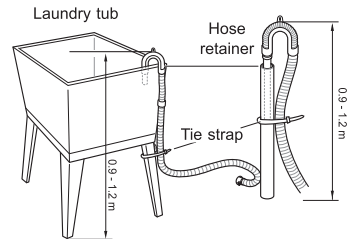
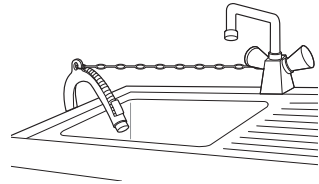

NOTE

- The discharge height should be approximately 0.9 - 1.2 m from the floor.

Non-pump Model

- 1 Push the elbow hose toward the body of the washing machine.

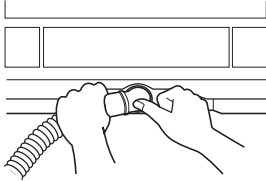

- 2 To change the direction of the hose, pull out the elbow hose and change the direction. Repeat Step 1.

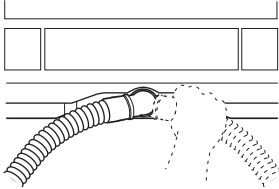

Positioning the Drain Hose

- The length of the drain hose should not exceed 3 m.
- Do not place the drain hose on a threshold of 6 cm or more.

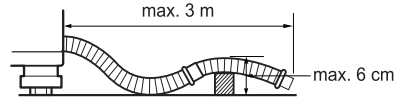

- Make sure the drain hose is not kinked.

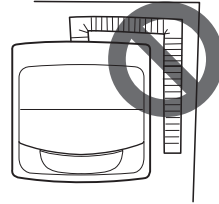

- The outlet of the drain hose should not be submerged in water.
- Make sure the drain hose is not kinked.

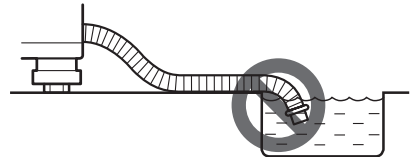

Leveling the Appliance

If the floor is uneven, turn the adjustable feet as required (Do not insert pieces of wood etc. under the feet). Make sure that all four feet are stable and resting on the floor and then check that the appliance is perfectly level.

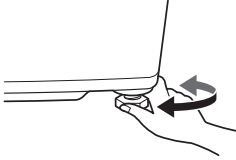

Diagonal Check

- When pushing down the edges of the appliance top plate diagonally, the appliance should not move up and down at all (Check both directions). If the appliance rocks when pushing the machine top plate diagonally, adjust the feet again.

NOTE

- Timber or suspended type flooring may contribute to excessive vibration and unbalance.
- If the washing machine is installed on a raised platform, it must be securely fastened in order to eliminate the risk of falling off.
- If the washing machine is installed on a uneven, weak or tilted floor causing excessive vibration, spin failure or **UE** error can occur. It must be placed on a firm and level floor to prevent spin failure.

Assembling the Anti-Rat Cover (Optional)

Insert the Anti-Rat cover to the assembling hole from the front or back of the washing machine.

Type 1

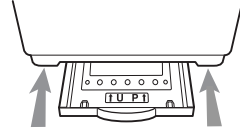

Type 2

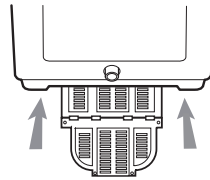

Using the Appliance

Before the first wash, select a washing programme (Normal, add a half load of detergent), allow the washing machine to wash without clothing. This will remove residue and water from the drum that may have been left during manufacturing.

- Sort laundry and load items.
 - Sort laundry by fabric type, soil level, colour and load size as needed. Open the door and load items into the washing machine.

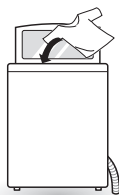

- Add cleaning products and/or detergent and softener.
 - Add the proper amount of detergent to the detergent dispenser drawer. If desired, add bleach or fabric softener to the appropriate areas of the dispenser.

- Turn on the washing machine.
 - Press the **Power** button to turn on the washing machine.

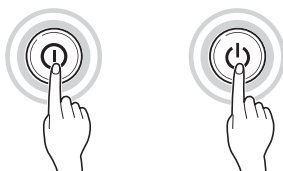

- Choose the desired wash programme.
 - Press the **Programa** button repeatedly until the desired programme is selected.



- Begin programme.
 - Press the **Start/Pause** button to begin the programme. The washing machine will agitate briefly without water to measure the weight of the load. If the **Start/Pause** button is not pressed within 60 minutes, the washing machine will shut off and all settings will be lost.



- End of programme.
 - When the programme is finished, a melody will sound. Immediately remove your clothing from the washing machine to reduce wrinkling.

NOTE

- The Auto Restart function allows the programme to restart by itself in case of power failure. It resumes from the stage where it stopped.

Sorting Laundry

- 1 Look for a care label on your clothes.
 - This will tell you about the fabric content of your garment and how it should be washed.
 - Symbols on the care labels.

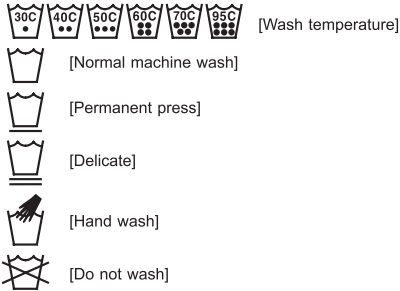

2 Sorting laundry.

- To get the best results, sort clothes into loads that can be washed with the same wash cycle.
 - Different fabrics need to be washed at varying temperatures and spin speeds.
 - Wash two or more towels or knits together. If washed separately, laundry which absorbs a lot of water may not be washed well or abnormal spin-drying may occur due to leaning.
 - Always sort dark colours from pale colours and whites. Wash separately as dye and lint transfer can occur causing discolouration of white and pale garments. If possible, do not wash heavily soiled items with lightly soiled ones.
- Soil (Heavy, Normal, Light) :
Separate clothes according to amount of soil.
- Colour (White, Lights, Darks):
Separate white fabrics from coloured fabrics.
- Lint (Lint producers, Collectors):
Wash lint producers and lint collectors separately.

3 Caring before loading.

- Combine large and small items in a load. Load large items first.
- Large items should not be more than half the total wash load. Do not wash single items. This may cause an unbalanced load. Add one or two similar items.
- Check all pockets to make sure that they are empty. Items such as nails, hair clips, matches, pens, coins and keys can damage both your washing machine and your clothes.

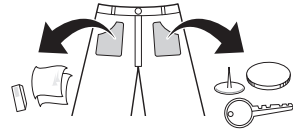

- Close zippers, hooks and strings to make sure that these items don't snag on other clothes.
- Pre-treat dirt and stains by brushing a small amount of detergent dissolved water onto stains to help lift dirt.

⚠ CAUTION

- Do not wash or spin any item labeled or known to be water-proof or water-resistant, even if the product care label on the item permits machine washing. Failure to follow these instructions could result in severe damage to your laundry, your washing machine and/or property damage as a result of abnormal vibration of the washing machine.
- Examples of water-proof or water-resistant items include certain mattress pads, mattress covers, rain gear, camping gear, skiing apparel, outdoor gear and similar items.

Adding Cleaning Products

Detergent Dosage

- Detergent should be used according to the instruction of the detergent manufacturer and selected according to type, colour, soiling of the fabric and washing temperature.
- If too much detergent is used, too many suds can occur and this will result in poor washing results or cause heavy load to the motor.
- If you wish to use liquid detergent follow the guidelines provided by the detergent manufacturer.
- You can pour liquid detergent directly into the main detergent drawer if you are starting the cycle immediately.
- Do not use liquid detergent if you are using Time delay, or if you have selected Pre Wash, as the liquid may harden.
- If too many suds occur, reduce the detergent amount.
- Detergent usage may need to be adjusted for water temperature, water hardness, size and soil level of the load. For best results, avoid oversudsing.
- Refer to the label of the clothes, before choosing the detergent and water temperature.
- When using the washing machine, use designated detergent for each type of clothing only:
 - General powdered detergents for all types of fabric
 - Powdered detergents for delicate fabric
 - Liquid detergents for all types of fabric or designated detergents only for wool
- For better washing performance and whitening, use detergent with the general powdered bleach.
- Detergent is flushed from the dispenser at the beginning of the cycle.

- Dilute liquid detergent with water and pour into the drum, start the cycle.
- Using liquid detergent without diluting, or leaving laundry for a long time after pouring diluted liquid detergent into the drum might cause damage, bleaching or discoloration of cloth.

NOTE

- Do not let the detergent harden. Doing so may lead to blockages, poor rinse performance or odour.
- Full load : According to manufacturer's recommendation.
- Part load : 3/4 of the normal amount
- Minimum load : 1/2 of full load

Adding Detergent

- Follow the detergent package directions. Using too little detergent is a common cause of laundry problems. Use more detergent if you have hard water, large loads, greasy or oily soils or lower water temperature.
- Soap flakes or granulated soap powders should not be used in your washing machine. When washing woolens, remember to use detergent suitable for washing woolens.

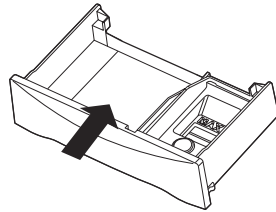

NOTE

- Too much detergent, bleach or softener may cause an overflow.

Adding Fabric Softener

- Dilute fabric softener with water. Undiluted fabric softener may result in spots that look like oil stain.
- Measure and add the recommended amount of fabric softener into the compartment marked with this symbol ().
– Follow manufacturer's direction.
– Fabric softener is automatically dispensed in the final rinse with indication beep.
– If you want extra rinse, you must add fabric softener manually when indication beeps rings in the final rinse. This maximizes the fabric softener function.

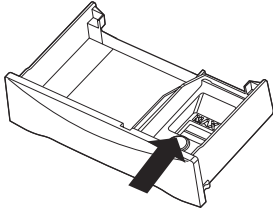

- Do not overfill. The dispenser holds max 35 mL. Never add more than 35 mL. Overfilling can cause early dispensing of the fabric softener which could result in stained clothes. A cup with a pouring spout will help you avoid spilling.
- The effect of adding fabric softener may vary according to its viscosity. The sticker fabric softener makes its effect lower. For a sticky softener it is recommended that it be diluted with water, then be manually put during the time when the washer beeps several times before the final rinse. This function informing correct time dispense manually is optionally applied to some models. Please keep it in mind that fabric softener has to be diluted with water before dispensed and poured directly on clothes.

NOTE

- Do not mix with detergent or bleach.
- Never pour fabric softener directly on clothes. It may stain them.
- Do not stop the washer during the first spin for timely dispensing.
- Option washing is not designed to be used with fabric softener dispenser.

Adding Liquid Bleach

- Check clothing care label for special instructions and separate the laundry to be bleached.
- Dilute liquid chlorine bleach.
- Measure the recommended amount of liquid bleach carefully following instructions on the bottle.
- Before starting the washing machine, pour the measured amount of bleach directly into the bleach dispenser. Avoid splashing or overfilling. Powdered bleach should be mixed with water before being poured into the dispenser.

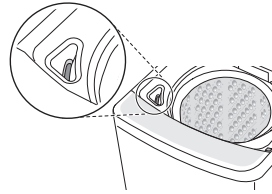

NOTE

- Never pour undiluted liquid bleach directly onto clothes or into the wash basket. This may cause change of color or damage the laundry.
- Do not pour powdered bleach into the bleach dispenser.

Control Panel

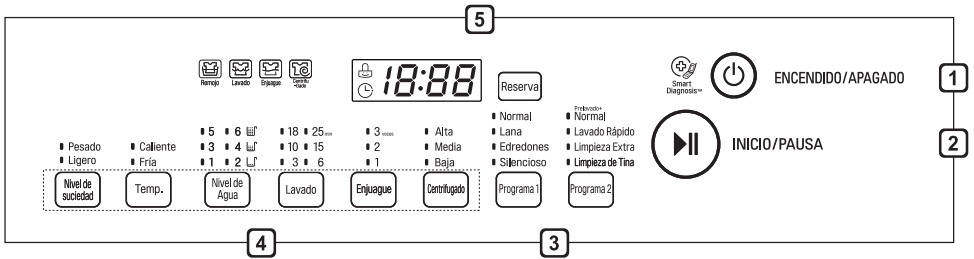

1 Power Button

- Press the **Power** button to turn the washing machine on.
- The appliance will automatically turn off once a certain time has passed after the wash has completed.

2 Start/Pause Button

- Press the **Start/Pause** button to start the wash cycle or pause the wash cycle.
- If a temporary stop of the wash cycle is needed, press the **Start/Pause** button.

3 Program Button

- Programmes are available according to laundry type.
- Lamp will light up to indicate the selected programme.

4 Option Button

- Press buttons to select the desired options.

5 Display

- The display shows the settings, estimated time remaining, options, and status messages. When the product is turned on, the default settings in the display will illuminate.
- The process lamp will remain prior to it beginning. The process lamp will blink during that process, and the lamp will then turn off when that process has completed.

Washing Programme

Wash cycles are designed for the best wash performance for each type of load. Select the programme that best matches the load contents for maximum wash performance and fabric care. Press the **Programa** button to select the desired programme. When you select a wash programme, the light for the corresponding wash programme will turn on.

Normal (Normal)

Use this programme to wash normal loads. The built-in sensor detects the size of the load, calculating wash, rinse and, spin settings accordingly.

- If water or wet laundry is already in the drum before starting, the water level will be increased.
- For lightweight bulky loads, the water level may be too low and should be increased manually.

Lana (Wool)

Use this programme to wash delicate fabrics such as lingerie and woolsens. Before washing, check the care label for the washing instructions.

- This programme uses a slow spin to extract water from laundry, so the laundry has more moisture than normal.
- Only cold water will be used for this programme as hot water may damage laundry.

NOTE

- Hang or lay flat to dry your delicates.

Edredones (Duvet)

Use this programme to wash a blanket or bedclothes with hand wash sign.

- Cashmere bedclothes, acrylic blanket, mixed spinning blanket, woolen blanket, infilling (polyester 101), and bed sheet might be damaged by floating. Please purchase a separate laundry net to wash.
- Separate bed clothes from general clothes. It might cause laundry to askew and results in abnormal washing.
- Spin dry might take longer to spread out laundry if bedclothes are lumped to a side.
- Never wash an electric blanket and a carpet. It cause damage to a laundry machine and the laundry.
- Please use a laundry net to soak and sink bedclothes that are easily inflated. It might cause damage to laundry and machine parts if inflated.
- Regardless of its size, we recommend to wash one by one. If two bedclothes with different materials are washed at a time, it might cause abnormal spin dry due to imbalance.

NOTE

- How to put a blanket into the drum

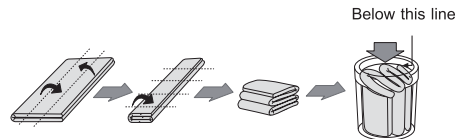

Silencioso (Silent)

Use this programme to wash quietly in silent especially during late night and dawn.

- This programme takes longer washing time than the Normal programme.
- To reduce noise in spinning, this programme uses a slow spin to extract water from laundry, so the laundry has more moisture than normal.

Prelavado + Normal (Pre Wash + Normal)

Use this programme to pretreat immediate stain without handwash. It is necessary for clothes which could smell bad without prompt laundry.

Lavado Rápido (Quick Wash)

Use this programme to wash lightly soiled clothes for a short time. This programme's recommended laundry amount is under 3 kg.

Limpieza Extra (Extra Clean)

Use this programme to increase rinsing performance. This would include underwear and baby clothes. If someone has sensitive skin or skin trouble, use this programme.

Program	Load Recommend
	WT19DSBP WT19WSBP
Normal (Normal)	Less than 19 kg.
Lana (Wool)	Less than 2 kg.
Edredones (Duvet)	Less than 19 kg.
Silencioso (Silent)	Less than 19 kg.
Prelavado + Normal (Pre Wash + Normal)	Less than 19 kg.
Lavado Rápido (Quick Wash)	Less than 3 kg.
Limpieza Extra (Extra Clean)	Less than 19 kg.

Option Programme

Nivel de suciedad (Soil Level)

- This button allows you to select the strength of the wash action.
- There are 2 levels for Soil Level selection : Heavy and Light. This can be selected for any programme.
- If you do not select the Soil Level, it will be in the Normal state with the light turned off.
- Adjustment can be made while washing.

Temp. (Temp.)

- If you want to select water temperature, press the **Temp.** button to allow you to select: Cold → Warm (Hot & Cold) → Hot → Cold respectively.
- Default setting is Cold.

Nivel de Agua (Water Level)

- Press the **Nivel del Agua** button to adjust water level.
- It can be changed during operation.
- This machine detects the quantity of laundry automatically, then sets Water Level. It may be necessary to increase the water level manually when washing bulky light weight clothes.
- When you select a wash programme, the Water Level will be shown on the control panel.
- When Water Level is automatically detected, it may differ depending on the quantity of laundry even though the same Water Level is indicated on the control panel.

Lavado (Wash)

- Press the **Lavado** button to change laundry time.
- Adjusting the wash level setting will modify the cycle times and/or wash actions. Press the **Lavado** button until the desired wash level is selected.

Enjuague (Rinse)

- Press the **Enjuague** button to change the number of rinses.

Centrifugado (Spin)

- Press the **Centrifugado** button to change spin strength.
- Press **Start/Pause** button to indicate remaining time.

NOTE

- Always keep the laundry amount to 2 kg or less and make sure to spread it out evenly.

Reserva (Delay)



- You can set a time delay so that the washing machine will start automatically and finish after a specified time interval.

- 1 Press the **Power** button.
- 2 Select a washing programme.
- 3 Press the **Reserva** button to set the required Delay time.
- 4 Press the **Start/Pause** button.

NOTE



- The delay time is the time to the end of the programme, not the start. The actual running time may vary due to water temperature, wash load and other factors.
- Reservation can be made up to 18 hours by 1-hour interval up to 3 - 12 hours and 2-hour interval for 12 - 18 hours. The Delay cannot be set for less than 3 hours.
- To cancel the Delay function, press **Reserva** button repeatedly until the reservation is canceled or press the **Power** button to turn off and on power.

Remojo (Soak)

- **Remojo** can be selected to wash heavily soiled laundry by soaking in water for some time to remove dirt and grime.
- Press the **Lavado** button until the  and  lights turn on simultaneously.

Manual Washing

When you need a Rinse/Spin, Spin, Rinse, or Wash cycle only, these can be set manually.

	Rinse, Spin	Spin only	Rinse only	Wash only
1	 or  Press the Power button.			
2	Press the Enjuague button.	Press the Centrifugado button.	Press the Enjuague button.	Press the Lavado button.
3	Rinse and Spin are automatically selected.	Press the Centrifugado button to adjust spin duration.	Press the Centrifugado button until the spin function is canceled.	Rinse and Spin are automatically selected.
4	Press the Enjuague and Centrifugado buttons to adjust the number of rinses and spin times.		Press the Enjuague button to adjust the number of rinses.	Press the Enjuague and Centrifugado buttons until the rinse and spin functions are canceled.
5	 Press the Start/Pause button.			

NOTE

- When a Wash, Wash/Rinse or Rinse only option is selected, the water will not be drained out after the wash is completed. If you wish to drain the water, select **Centrifugado** only.
- If Rinse only is selected, the process will start from the inlet water being supplied.
- If you do not choose anything for Water Level, the water level is set automatically.

Special Functions

Bloqueo Para Niños (Child Lock)

Use this option to disable the controls. This feature can prevent children from changing programmes or operating the appliance.

Locking the Control Panel

- 1 Press and hold the **Temp.** and **Enjuague** buttons simultaneously for 3 seconds.
- 2  and the remaining time are alternatively shown on the display while they are locked.
 - When the Child Lock is set, all buttons are locked except the **Power** button.

NOTE

- Turning off the power will not reset the child lock function. You must deactivate child lock before you can access any other functions.

Unlocking the Control Panel

Press and hold the **Temp.** and **Enjuague** buttons simultaneously for 3 seconds.

- A beeper will sound and the remaining time for the current programme will reappear on the display.

Using Smart Diagnosis™

Smart Diagnosis™ Through the Customer Information Centre

Use this function if you need an accurate diagnosis by an LG Electronics customer information center when the appliance malfunctions or fails. Use this function only to contact the service representative, not during normal operation.

- 1 Press the **Power** button to turn on the washing machine. Do not press any other buttons.
- 2 When instructed to do so by the call centre, place the mouthpiece of your phone close to the Smart Diagnosis™ icon.

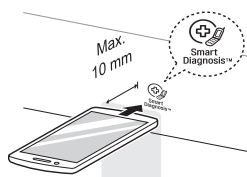

- 3 Press and hold the **Temp.** button for 3 seconds.
- 4 Keep the phone in place until the tone transmission has finished. Time remaining for data transfer is displayed.
 - For best results, do not move the phone while the tones are being transmitted.
 - If the call centre agent is not able to get an accurate recording of the data, you may be asked to try again.

- 5 Once the countdown is over and the tones have stopped, resume your conversation with the call centre agent, who will then be able to assist you using the information transmitted for analysis.

NOTE

- The Smart Diagnosis™ function depends on the local call quality.
- The communication performance will improve and you can receive better service if you use the home phone.
- If the Smart Diagnosis™ data transfer is poor due to poor call quality, you may not receive the best Smart Diagnosis™ service.

WARNING

- Unplug the washing machine before cleaning to avoid the risk of electric shock. Failure to follow this warning may result in serious injury, fire, electric shock, or death.
- Never use harsh chemicals, abrasive cleaners, or solvents to clean the washing machine. They may damage the finish.

Cleaning the Washing Machine

Care After Wash

- If you always use COLD water, we recommend that a WARM or HOT wash be used at regular intervals e.g. every 5th wash should be at least a WARM one.
- Turn off taps to prevent the chance of flooding should a hose burst.
- Always unplug the power cord after use.
- After the cycle is finished, wipe the door and the inside of the door seal to remove any moisture.
- Leave the door open to dry the drum interior.
- Wipe the body of the washing machine with a dry cloth to remove any moisture.

Cleaning the Exterior

Proper care of your washing machine can extend its life.

Exterior:

- Immediately wipe off any spills.
- Wipe with a damp cloth.
- Do not press the surface or the display with sharp objects.

Dispenser Drawer:

Detergent and fabric softener may build up in the dispenser drawer. Remove the drawer and inserts and check for buildup once or twice a month.

Limpieza de Tina (Tub Clean)

Tub Clean is a special cycle to clean the inside of the washing machine. Perform this cycle regularly.

- 1 Remove any clothing or items from the washing machine.
- 2 Press the **Power** button.
- 3 Press the **Programa** button to select **Limpieza de Tina**. Water Level 6 is set automatically.
- 4 Press the **Start/Pause** button.
- 5 After 10 minutes of water supplement, add the oxygenated bleach (about 300 ml).
- 6 Close the door.

CAUTION

- Children should be supervised if leaving the washing machine's door open.

NOTE

- Do not use the detergent box.
- Before using this programme, remove lint inside the lint filter.
- After using this programme, remove dirt inside the lint filter.
- After finishing this programme, open the washing machine door to remove irritant odor.
- Do not pour bleach into the tub directly. It might cause damage to the tub.
- Do not leave diluted oxygenated bleach inside the tub for a long time. It might rust the tub. Drain the remaining oxygenated water out.
- Use this programme once a month.
- Do not use this programme repeatedly.
- For models without a lint filter, the lint is discharged when the water drains during washing. Clean 1-2 times a month using the Tub Clean programme.

Cleaning the Water Inlet Filter

- Turn off the supply taps to the machine if the washing machine is to be left for any length of time (e.g. holiday), especially if there is no floor drain (gully) in the immediate vicinity.
- 'LE' error message will be displayed on the control panel when water is not entering the detergent drawer.
- If water is very hard or contains traces of lime deposit, the water inlet filter may become clogged. It is therefore a good idea to clean it occasionally.

- 1 Turn off the water tap and unscrew the water supply hose.

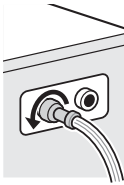

- 2 Clean the filter using a hard bristle brush.

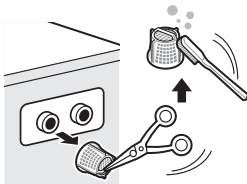

Cleaning the Lint Filter (Optional)

The filter is an important part for an efficient washing performance result, so it needs special care from you. It is recommended that the filter be cleaned regularly.

⚠ CAUTION

- Clean the lint filter after using it at least 2-3 times.
- Do not drop the filter on the floor.
- Be careful not to have your nails caught in the filter when you handle the filter.
- The lint filter should be back into its original position after being washed to avoid damage to your laundry items. Do not operate the machine with the Lint filters removed.
- If the mesh hole of the lint filter is clogged, foreign objects in the laundry may not be filtered.
- Do not leave iron objects (such as clothes pins, hairpins, etc.), which rust easily in the lint filter.

Type 1

- 1 Push down on the release tab on the top of the filter cover and pull forward.

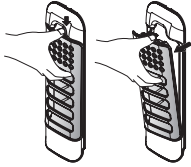

- 2 Open the lid and remove the lint.

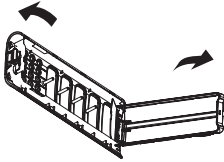

- 3 Wash the filter with a soft brush.

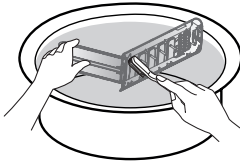

- 4 Close the lid and then insert the lower part of the filter into the wash drum and press down then press the top part into position until you hear a clicking sound.

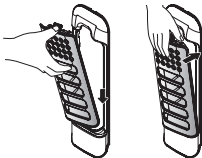

Type 2

- 1 Push down on both sides of the release tab of the filter cover and pull forward.

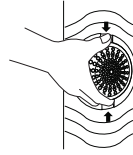

- 2 Open the lid, remove the lint and then wash out.

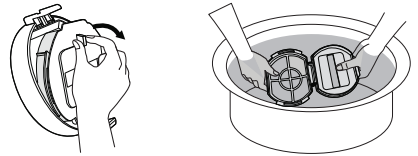

- 3 Close the lid and then insert the lower part of the filter into the wash drum and press the top part into position until you hear a click sound.

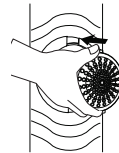

Caution on Freezing During Winter

- When frozen, the product does not operate normally. Make sure to install the product where it will not freeze during winter.
- In case the product must be installed outside on a porch or in other outdoor conditions, make sure to check the following.

How to Keep the Product from Freezing

- After closing the tap, disconnect the cold supply hose from the tap, and remove water while keeping the hose facing downwards.

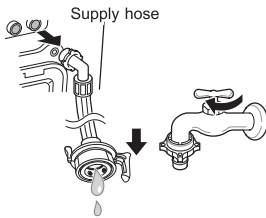

How to Handle Freezing

- When water supply problems occur, take the following measures.
 - Turn off the tap, and thaw out the tap and both connection areas of supply hose of the product using a hot water cloth.
 - Take out supply hose and immerse in warm water below 50–60 °C.

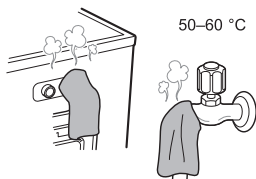

The appliance is equipped with an automatic error-monitoring system to detect and diagnose problems at an early stage. If the appliance does not function properly or does not function at all, check the following before you call for service:

Diagnosing Problems







Symptoms	Reason	Solution
Rattling and clanking noise	Foreign objects, such as keys, coins, or safety pins may be in drum.	<ul style="list-style-type: none"> Stop washing machine, check drum for foreign objects. If noise continues after washing machine is restarted, call for service.
Thumping sound	Heavy wash loads may produce a thumping sound. This is usually normal.	<ul style="list-style-type: none"> If sound continues, washing machine is probably out of balance. Stop and redistribute wash load.
	Wash load may be out of balance.	<ul style="list-style-type: none"> Pause the cycle and redistribute the load after the door unlocks.
Vibrating noise	Packaging materials were not removed.	<ul style="list-style-type: none"> Remove packing materials
	Wash load may be unevenly distributed in the drum.	<ul style="list-style-type: none"> Pause the cycle and redistribute the load after the door unlocks.
	Not all leveling feet are resting firmly and evenly on the floor.	<ul style="list-style-type: none"> See Leveling the Appliance in the Installation section.
	Floor not rigid enough.	<ul style="list-style-type: none"> Make sure that the floor is solid and does not flex. See the Installation Place Requirements section.
Poor stain removal	Proper options not selected.	<ul style="list-style-type: none"> Heavier soils and tougher stains may require extra cleaning power. Select the Remojo feature to boost the cleaning power of the selected cycle.
	Previously set stains.	<ul style="list-style-type: none"> Articles that have previously been washed may have stains that have been set. These stains may be difficult to remove and may require hand washing or pretreating to aid in stain removal.

Symptoms	Reason	Solution
Staining	Bleach or softener dispensed too soon.	<ul style="list-style-type: none"> Dispenser compartment is overfilled causing bleach or softener to dispense immediately. ALWAYS measure bleach to prevent overfilling. Close the dispenser drawer slowly.
	Bleach or softener was added directly to the wash load in the drum.	<ul style="list-style-type: none"> Always use the dispensers to ensure that laundry products are properly dispensed at the right time in the cycle.
	Clothes were not properly sorted.	<ul style="list-style-type: none"> Always wash dark colours separately from light colours and whites to prevent discoloration. Never wash heavily soiled items with lightly soiled items.
Water leaking	Supply hose connection is loose at tap or washing machine.	<ul style="list-style-type: none"> Check hoses for leaks, cracks and splits. Tighten hose connections.
	House drain pipes are clogged.	<ul style="list-style-type: none"> The washing machine pumps out water very rapidly. Check for water backing up out of the drain pipe during drain. If water is seen coming out of the drain, check for proper drain hose installation and check for restrictions in the drain. Contact a plumber to repair drain pipe.
	Drain hose has come out of drain or is not inserted far enough.	<ul style="list-style-type: none"> Tie drain hose to supply hose or standpipe to prevent it from coming out during drain. For smaller drain pipes, insert the drain hose into the pipe as far as the drain hose flange. For larger drain pipes, insert the drain hose into the pipe 2.5 - 5 cm past the flange.
	A large item such as a pillow or blanket is above the top of the drum.	<ul style="list-style-type: none"> Stop the washing machine and check the load. Make sure the load does not crest above the top edge of the drum.

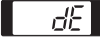
Symptoms	Reason	Solution
Washing machine will not operate	Control panel has powered off due to inactivity.	<ul style="list-style-type: none"> This is normal. Press the Power button to turn the washing machine on.
	Washing machine is unplugged.	<ul style="list-style-type: none"> Make sure cord is plugged securely into a working outlet.
	Water supply is turned off.	<ul style="list-style-type: none"> Turn both hot and cold taps fully on.
	Controls are not set properly.	<ul style="list-style-type: none"> Make sure the cycle was set correctly, close the door and press the Start/Pause button.
	Door is open.	<ul style="list-style-type: none"> Close the door and make sure that nothing is caught under the door preventing it from closing completely.
	Circuit breaker/fuse is tripped/blown.	<ul style="list-style-type: none"> Check house circuit breakers/fuses. Replace fuses or reset breaker. The washing machine should be on a dedicated branch circuit. The washing machine will resume the cycle where it stopped once power is restored.
	Control needs to be reset.	<ul style="list-style-type: none"> Press the Power button, then reselect the desired cycle and press the Start/Pause button.
	Start/Pause was not pressed after a cycle was set.	<ul style="list-style-type: none"> Press the Power button then reselect the desired cycle and press the Start/Pause button. The washing machine will shut off if the Start/Pause button is not pressed within 60 minutes.
	Extremely low water pressure.	<ul style="list-style-type: none"> Check another tap in the house to make sure that household water pressure is adequate.
	Washing machine is too cold.	<ul style="list-style-type: none"> If the washing machine has been exposed to temperatures below freezing for an extended period of time, allow it to warm up before pressing the Power button.
Washing machine is heating the water or making steam.	<ul style="list-style-type: none"> The washing machine drum may stop operating temporarily during certain cycles, while water is safely heated to a set temperature. 	

Symptoms	Reason	Solution
Washing machine not filling properly	Filter clogged.	<ul style="list-style-type: none"> • Make sure the inlet filters on the fill valves are not clogged.
	Supply hoses may be kinked.	<ul style="list-style-type: none"> • Check that supply hoses are not kinked or clogged.
	Insufficient water supply.	<ul style="list-style-type: none"> • Make sure that both hot and cold water taps are turned on all the way.
	Hot and cold supply hoses are reversed.	<ul style="list-style-type: none"> • Check supply hose connections.
Washing machine will not drain water	Kinked drain hose.	<ul style="list-style-type: none"> • Ensure that the drain hose is not kinked.
	Drain located higher than 1.2 m above the floor.	<ul style="list-style-type: none"> • Make sure that the drain hose is no higher than 1.2 m above the bottom of the washing machine.
Wrinkling	Washing machine not unloaded promptly.	<ul style="list-style-type: none"> • Always remove items from the washing machine as soon as the cycle is complete.
	Washing machine overloaded.	<ul style="list-style-type: none"> • The washing machine can be fully loaded, but the drum should not be tightly packed with items. The door of the washing machine should close easily.
	Hot and cold water supply hoses are reversed.	<ul style="list-style-type: none"> • Hot water rinse can set wrinkles in garments. Check the supply hose connections.
Incomplete or no dispensing of detergent	Too much detergent used.	<ul style="list-style-type: none"> • Follow the guidelines provided by the detergent manufacturer.
Musty or mildewy odor in washing machine	Inside of drum was not cleaned properly.	<ul style="list-style-type: none"> • Run the Tub clean cycle regularly.
Cycle time is longer than usual	The load is too small.	<ul style="list-style-type: none"> • Add more items to allow the washing machine to balance the loads.
	Heavy articles are mixed with lighter items.	<ul style="list-style-type: none"> • Always try to wash articles of somewhat similar weight to allow the washing machine to evenly distribute the weight of the load for spinning.
	The load is out of balance.	<ul style="list-style-type: none"> • Manually redistribute the load if articles have become tangled.

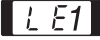
Error Messages

Symptoms	Reason	Solution
	The door is not closed properly.	<ul style="list-style-type: none"> Close the door completely. If the error code is not released, call for service.
	Door lock switch error.	<ul style="list-style-type: none"> Check nothing is caught under the door, including shipping materials or lothing. Close the door completely. If the error code is not released, call for service.
	Special Drain Feature.	<ul style="list-style-type: none"> If the washing machine is paused during a cycle for a few minutes, the cycle will be cancelled and any water remaining in the drum will be drained.
	Water supply taps are not fully open.	<ul style="list-style-type: none"> Fully open tap.
	Water line hoses are kinked, pinched, or crushed.	<ul style="list-style-type: none"> Straighten the hose(s).
	Water inlet filters are clogged.	<ul style="list-style-type: none"> Clean the inlet filters.
	Water supply pressure to tap or house is too low.	<ul style="list-style-type: none"> Contact a plumber to have the water lines repaired.
	Water supply connected with leaklimiting hoses.	<ul style="list-style-type: none"> Do not use leak limiting hoses.
	Foreign objects, such as coins, pins, clips, etc., caught between the wash plate and the inner basket.	<ul style="list-style-type: none"> Turn off the washing machine and then press the Power button. Press the Centrifugado button without selecting a cycle to drain and spin the load. When the spin is complete, remove the clothes and then find and remove any objects caught in the wash plate.
	Drain hose is kinked, pinched, or clogged.	<ul style="list-style-type: none"> Straighten the hose(s).
	Drain discharge is more than 1.2 m above bottom of washing machine.	<ul style="list-style-type: none"> Adjust or repair drain. Maximum drain height is 1.2 m.

Symptoms	Reason	Solution
UE	UE rebalancing operation is not successful.	<ul style="list-style-type: none"> The automatic attempt to rebalance the load was not successful. The cycle has been paused to allow the load to be manually adjusted.
	The load is too small.	<ul style="list-style-type: none"> Add more items to allow the washing machine to balance the loads.
	Heavy articles are mixed with lighter items.	<ul style="list-style-type: none"> Wash articles of somewhat similar weight.
	The load is out of balance.	<ul style="list-style-type: none"> Manually redistribute the load if articles have become tangled.
LE	Control error.	<ul style="list-style-type: none"> Unplug the washing machine and wait 60 seconds. Reconnect power and try again. If the error code is not released, call for service.
FE	Water level is too high due to a faulty water valve.	<ul style="list-style-type: none"> Close the water taps, unplug the washing machine, and call for service.
PE	The water level sensor is not working correctly.	<ul style="list-style-type: none"> Close the water taps, unplug the washing machine, and call for service.
LE	A motor error has occurred.	<ul style="list-style-type: none"> Allow the washing machine to stand for 30 minutes and then restart the cycle. If the error code is not released, call for service.
PE	Clutch error.	<ul style="list-style-type: none"> Unplug the washing machine and call for service.
ECL	Tube clean Alarm.	<ul style="list-style-type: none"> Run the Tub Clean programme.
E3	Sensor for cloth-sensing is defective.	<ul style="list-style-type: none"> Manually redistribute the load if articles have become tangled.
	Motor's revolution is too low. Contact-point of Connector is defective.	<ul style="list-style-type: none"> Unplug the washing machine and wait 60 seconds. Reconnect power and try again. Call for service.
CL	CL is not an error. This prevents children from changing cycles or operating the appliance.	<ul style="list-style-type: none"> To deactivate, press the Temp. and Enjuague buttons simultaneously for 3 seconds.

Memo

Memo

Memo

Memo



 **LG Electronics México, S.A de C.V**

Sor Juana Inés de la Cruz No. 555 Col. San Lorenzo Industrial Tlalnepantla de Baz, Estado de México C.P. 54033. Tel. : 5321 1919

Teléfono sin costo 01 800 347 1919 Página web <http://www.lg.com.mx>



MANUAL DEL PROPIETARIO

LAVADORA



Antes de comenzar la instalación, lea atentamente estas instrucciones. Esto simplificará la instalación y garantizará que el producto se instale de manera correcta y segura. Una vez instalado, guarde estas instrucciones cerca del producto para consultarlas en el futuro.

LS ESPAÑOL

WT19DSBP
WT19WSBP



MFL68780935
Rev.01_070218



www.lg.com

Copyright © 2018 LG Electronics Inc. Todos los derechos reservados.

ÍNDICE

Es posible que este manual incluya imágenes o contenido diferente del modelo que usted adquirió.

Este manual está sujeto a revisión por parte del fabricante.

INSTRUCCIONES DE SEGURIDAD	4
Instrucciones de seguridad importantes.....	4
INSTALACIÓN	10
Partes	10
Accesorios	10
Especificaciones.....	11
Requisitos del lugar de instalación	12
Conectando la Manguera de Suministro	13
Instalación de la manguera de drenaje	15
Nivelado del artefacto.....	17
Ensamblando la Cubierta Anti-Ratas (Opcional).....	17
FUNCIONAMIENTO	18
Uso del electrodoméstico	18
Clasificación de las prendas.....	19
Agregado de productos de limpieza	20
Panel de control.....	22
Programa de lavado	23
Opciones de programa	25
Lavado Manual.....	27
Funciones Especiales.....	28
FUNCIONES INTELIGENTES.....	29
Usando Smart Diagnosis™ (Diagnóstico Inteligente)	29
MANTENIMIENTO.....	30
Limpieza de la Lavadora	30
Limpieza del filtro de entrada de agua	31
Limpiando el Filtro de Pelusa (Opcional).....	31
Precaución de congelamiento en el invierno.....	33
SOLUCIÓN DE PROBLEMAS	34
Diagnóstico de problemas	34
Mensajes de error.....	38

INSTRUCCIONES DE SEGURIDAD

Las siguientes instrucciones de seguridad tienen por objetivo evitar riesgos imprevistos o daños derivados de un funcionamiento poco seguro o incorrecto del aparato. Las instrucciones se dividen en "ADVERTENCIAS" y "PRECAUCIONES", como se describe a continuación.

 Este símbolo se muestra para indicar cuestiones y acciones que pueden suponer un riesgo. Lea con atención la parte señalada con este símbolo y siga las instrucciones a fin de evitar riesgos.

ADVERTENCIA

Indica que, de no seguirse las instrucciones, pueden producirse lesiones graves o la muerte.

PRECAUCIÓN

Indica que, de no seguirse las instrucciones, pueden producirse lesiones menos graves o daños en el aparato.

Instrucciones de seguridad importantes

ADVERTENCIA

Para reducir el riesgo de explosión, incendio, muerte, descarga eléctrica, lesiones o quemaduras a personas al utilizar este producto, siga instrucciones básicas de seguridad, entre las que se encuentran las siguientes:

Niños

Este aparato no debe ser utilizado por personas (incluidos niños) con discapacidades físicas, sensoriales o mentales, o falta de experiencia y conocimientos, si no es bajo supervisión y siguiendo las instrucciones de seguridad de una persona responsable. Debe vigilarse a los niños de corta edad para asegurarse de que no jueguen con el aparato.

INSTALACIÓN

- Nunca intente hacer funcionar este electrodoméstico si está estropeado, funciona mal, parcialmente desmontado o tiene piezas perdidas o rotas, incluidos el cable o enchufe dañado.
- Este electrodoméstico solo debe ser transportado por dos o más personas que lo sujeten con firmeza.
- Ajuste la manguera de drenaje para evitar que se desprenda.
- Si el cordón de alimentación es dañado, éste debe sustituirse por el fabricante o por su agente de servicio autorizado con el fin de evitar un peligro.
- Asegúrese de que el enchufe está insertado completamente en el tomacorriente.
- No instale el electrodoméstico en un lugar húmedo y polvoriento. No instale ni almacene el electrodoméstico al aire libre ni en un área que esté sujeta a condiciones climáticas, tales como luz directa del sol, viento o lluvia, ni a temperaturas bajo cero.
- Las aperturas de ventilación no deben ser obstruidas por una alfombra.
- No conecte el aparato a tomacorrientes de múltiples conectores o a una extensión del cable de alimentación.
- Este electrodoméstico debe estar conectado a tierra. En caso de mal funcionamiento o avería, la conexión a tierra reducirá el riesgo de descarga eléctrica ya que proporciona una vía de menor resistencia para la corriente eléctrica.
- Este electrodoméstico está equipado con un cable que cuenta con un conductor y un enchufe de conexión a tierra. El enchufe debe conectarse en una toma de corriente adecuada, correctamente instalada y que tenga la conexión a tierra debida, de conformidad con todos los códigos y las ordenanzas locales.

- Una conexión incorrecta del conductor de conexión a tierra del equipo puede ocasionar riesgo de descarga eléctrica. Si tiene dudas respecto de la conexión a tierra adecuada del electrodoméstico, consulte a un electricista calificado o personal de servicio.
- No modifique el cable de alimentación incluido con el electrodoméstico.

FUNCIONAMIENTO

- No use un objeto cortante como un taladro o una clavija para presionar o separar una unidad de operación.
- Mantenga el área debajo del electrodoméstico y alrededor de este sin materiales inflamables, como pelusas, papel, paños, productos químicos, etc.
- No coloque animales vivos, como mascotas, dentro del producto.
- No deje la puerta del electrodoméstico abierta. Los niños pueden colgarse de la puerta o meterse dentro del electrodoméstico y provocar daños o sufrir lesiones.
- Utilice una manguera nueva o el conjunto de manguera suministrado con el electrodoméstico. Volver a utilizar mangueras usadas puede provocar una pérdida de agua y el posterior daño de la propiedad.
- Cierre los grifos de agua para aliviar la presión en las mangueras y válvulas y minimizar la fuga si en caso ocurriera una ruptura. Revise la condición de las mangueras de llenado; estas podrían requerir ser reemplazadas luego de 5 años.
- Nunca introduzca la mano dentro del electrodoméstico mientras está en funcionamiento. Espere hasta que el tambor se haya detenido por completo.
- No introduzca, lave ni seque prendas que se hayan limpiado, lavado, empapado o salpicado con combustible o sustancias explosivas (por ejemplo, ceras, removedores de ceras, aceite, pintura, gasolina, desengrasantes, solventes para limpieza en seco, queroseno, combustible, quitamanchas, aguarrás, aceite vegetal, aceite de cocina, acetona, alcohol, etc.). El uso inadecuado puede provocar incendios o explosiones.

- En caso de inundación, desconecte el enchufe y comuníquese con el centro de información al cliente de LG Electrónicos.
- No utilice ni almacene sustancias inflamables o combustibles (éter, benceno, alcohol, químicos, LPG, aerosol combustible, insecticida, ambientador, cosméticos, etc.) cerca del electrodoméstico.
- Si hay una fuga de gas (isobutano, propano, gas natural, etc.), no toque el electrodoméstico ni el enchufe y ventile el área inmediatamente.
- Si la manguera de drenaje o de entrada se congeló durante el invierno, úsela después de que se haya descongelado.
- Mantenga todos los detergentes de lavado, suavizantes y cloros fuera del alcance de los niños.
- No toque el enchufe ni los controles del aparato con las manos mojadas.
- No doble excesivamente el cable de alimentación ni coloque un objeto pesado sobre él.
- No coloque su mano, pie o algo más debajo de la lavadora mientras ésta está en operación.
- Las manos no deben ser introducidas en el tambor extractor del suministro de agua.
- Asegúrese de que el drenaje está funcionando apropiadamente. Si el agua no se drena apropiadamente, su piso podría inundarse.
- Si, durante el centrifugado, no se detiene el tambor durante los 15 segundos siguientes a la apertura de la puerta, descontinúe inmediatamente la operación del electrodoméstico y contacte a su distribuidor o a un centro de servicio LG Electronics.

- No utilice una caja de enchufe y equipo de cableado para más de su capacidad nominal.
- Cuando la temperatura del aire es alta y la del agua es baja, puede ocurrir condensación y por lo tanto humedecer el piso.
- Limpie la suciedad o el polvo de los contactos del enchufe de alimentación
- Bajo ciertas condiciones, puede que se produzca gas hidrógeno en un sistema de agua caliente que no se ha utilizado por dos semanas o más. El gas hidrógeno puede ser explosivo bajo estas circunstancias. Si el agua CALIENTE no ha sido utilizada por dos o más semanas, prevenga la posibilidad de que ocurra un daño o una lesión al abrir todos los grifos de agua caliente y permitirles correr por varios minutos. Haga esto previo a utilizar cualquier electrodoméstico que esté conectado al sistema de agua CALIENTE. Este simple procedimiento permitirá que escape cualquier formación de gas hidrógeno. Debido a que el gas es inflamable, no fume ni encienda una llama o aparato durante este proceso.

Mantenimiento

- Remueva el enchufe de alimentación cuando limpie el electrodoméstico.
- Conecte con firmeza el enchufe en la toma de corriente tras eliminar por completo toda humedad y polvo.
- No rocíe agua dentro o fuera del producto para limpiarlo.
- No tire del cable para desenchufar el aparato. Sujete el enchufe con fuerza y desconéctelo de la toma de corriente.
- Únicamente personal de servicio autorizado de un centro de servicio LG Electrónicos debe desarmar, reparar o modificar el electrodoméstico. Contacte a un centro de información al cliente de LG Electrónicos si mueve e instala el electrodoméstico en una ubicación diferente.

Eliminación

- Antes de descartar un electrodoméstico antiguo, desenchúfelo. Corte el cable directamente detrás del electrodoméstico para evitar que se use.
- Aleje todos los materiales de embalaje, como bolsas plásticas y poliestireno, de los niños. Los materiales de embalaje pueden provocar asfixia.
- Retire la puerta antes de descartar o desechar este electrodoméstico para evitar el peligro de que niños o pequeños animales queden atrapados en su interior.

Para Modelos de Una Válvula

- No conecte al suministro de agua caliente.

INSTALACIÓN

Partes

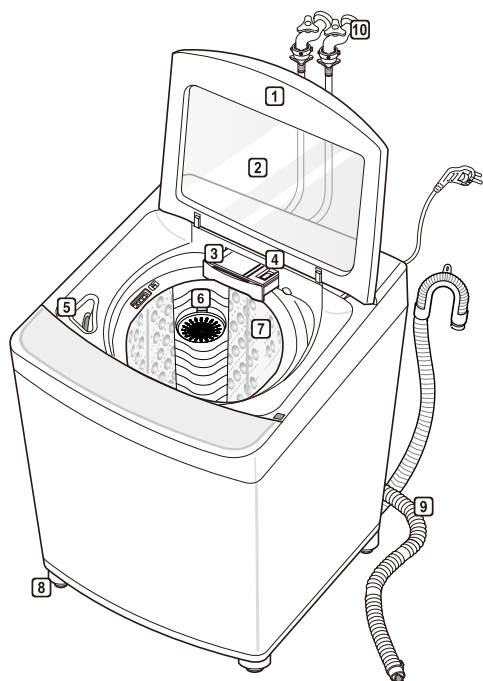

- 1 Puerta
- 2 Vidrio Templado
- 3 Bandeja Dispensadora
- 4 Dispensador de Suavizante
- 5 Dispensador de Blanqueador
- 6 Filtro de Pelusas
- 7 Tambor
- 8 Patas niveladoras
- 9 Manguera de drenaje
- 10 Manguera de Suministro de Agua

Accesorios

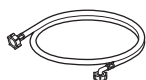

6



6



6



Precinto (Opcional)



2 mangueras de suministro de agua (Caliente + Fría)

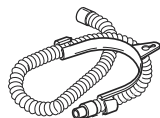

Manguera de drenaje

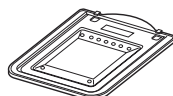

Cubierta anti-ratas (Opcional)



Tornillo para la Cubierta anti-ratas (Opcional)

- El aspecto y las especificaciones pueden cambiar sin aviso previo para mejorar la calidad del producto.

Especificaciones

Modelo	WT19DSBP	WT19WSBP
Alimentación eléctrica	120 V~ 60 Hz	
Potencia nominal	500 W	
Tamaño	632 mm (Ancho) x 670 mm (Profundidad) x 1 020 mm (Altura)	
Peso del producto	44,5 kg	
Presión de agua permisible	30 - 800 kPa	
Masa máxima de ropa seca	19 kg (42 lbs)	

- El aspecto y las especificaciones pueden cambiar sin aviso previo para mejorar la calidad del producto.

Requisitos del lugar de instalación

Ubicación

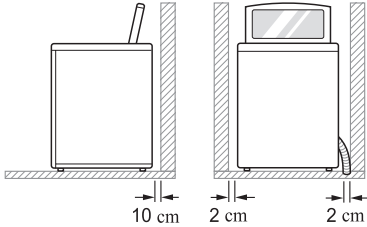

Suelo nivelado: La pendiente permitida debajo de todo el electrodoméstico es de 1°.

Toma de corriente: Debe encontrarse a 1,5 metros de cada lado de la ubicación del electrodoméstico.

- No sobrecargue la toma de corriente con más de un electrodoméstico.

Espacio adicional: Para la pared, 10 cm lados/2 cm lado derecho e izquierdo.

- Nunca coloque ni guarde productos de lavado sobre el electrodoméstico. Estos productos pueden dañar la terminación o los controles.

⚠ ADVERTENCIA

- El enchufe debe conectarse en una toma de corriente adecuada, correctamente instalada y que tenga la conexión a tierra debida, de conformidad con todos los códigos y las ordenanzas locales.

Posicionamiento

- Instale el electrodoméstico sobre una superficie plana y resistente.
- Asegúrese de que la circulación de aire alrededor del electrodoméstico no quede obstruida por alfombras, tapetes, etc.
- Nunca intente corregir el desnivel del suelo con trozos de madera, cartón o materiales similares debajo del electrodoméstico.

- Si es imposible evitar instalar el electrodoméstico junto a una cocina de gas o estufa de brasas, se debe colocar un aislamiento (85 x 60 cm) cubierto con papel aluminio del lado que enfrenta la cocina o estufa entre los dos electrodomésticos.
- No instale el electrodoméstico en habitaciones donde puede haber temperaturas bajo cero. Las mangueras congeladas pueden explotar bajo presión. La confiabilidad de la unidad de control electrónico puede verse perjudicada a temperaturas bajo cero.
- Asegúrese de que cuando el electrodoméstico se instale, se coloque en un lugar que sea accesible para un ingeniero en caso de avería.
- Si el electrodoméstico se entrega en invierno y las temperaturas no superan los 0 °C colóquelo a temperatura ambiente por algunas horas antes de ponerlo en funcionamiento.

⚠ ADVERTENCIA

- Este equipo no está diseñado para el uso marítimo ni para usar en instalaciones móviles como remolques, aeronaves, etc.

Conexión eléctrica

- No use un cable de extensión ni un adaptador doble.
- Siempre desenchufe el electrodoméstico y corte el suministro de agua después de usarlo.
- Conecte el electrodoméstico a una toma de corriente con conexión a tierra, de conformidad con las regulaciones de cableado actuales.
- El electrodoméstico debe posicionarse de modo que pueda accederse fácilmente al enchufe.
- Únicamente personal calificado puede realizar reparaciones en el electrodoméstico. Las reparaciones realizadas por personas sin experiencia pueden ocasionar lesiones o averías graves. Contáctese con el Centro de servicios local.

Conectando la Manguera de Suministro

- Antes de conectar la manguera de suministro de agua al grifo, revise el tipo de manguera y elija las instrucciones correctas.
- La manguera de suministro de agua incluida puede variar de país a país. Asegúrese de conectar la manguera de suministro azul al grifo de agua FRÍA, y la manguera de suministro naranja al grifo de agua CALIENTE.
- La presión del suministro de agua debe estar entre 30 kPa y 800 kPa (0,3 - 8,0 kgf / cm²).
- No apriete en exceso la manguera de suministro de agua.
- Si la presión del suministro de agua es mayor a 800 kPa una válvula reductora de presión debe ser instalada.
- Revise el estado de la manguera de manera periódica y reemplácela si fuera necesario.

Comprobación de la junta de goma de la manguera de suministro

Dos sellos de goma son incluidos con las mangueras de suministro de agua. Estos son utilizados para prevenir fugas de agua. Asegúrese de que la conexión a los grifos está lo suficientemente apretada.

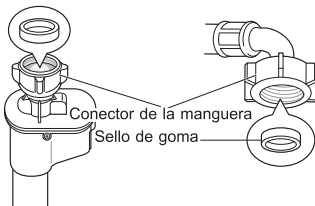
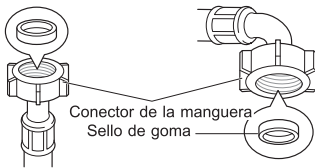

Conexión de la manguera con el grifo

Conexión de la manguera tipo rosca con el grifo roscado

Enrosque el conector de la manguera en el grifo de suministro de agua.

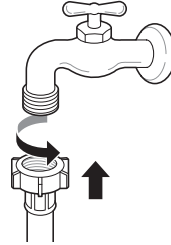

Conexión de la manguera tipo rosca con el grifo sin rosca

1 Afloje los cuatro tornillos de fijación.

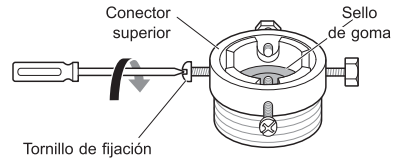

2 Quite la placa directriz si el grifo es muy grande para el adaptador.

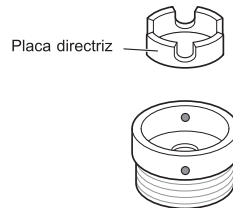

- 3 Presione el adaptador contra el extremo del grifo de modo que el sello de goma forme una conexión hermética. Ajuste los cuatro tornillos de fijación.

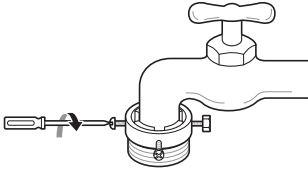

- 2 Quite la placa directriz si el grifo es muy grande para el adaptador.

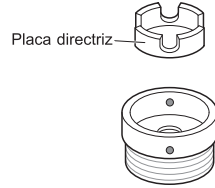

- 4 Presione la manguera de suministro verticalmente hacia arriba de modo que el sello de goma de la manguera pueda adherirse completamente al grifo y luego ajústela girando la rosca hacia la derecha.

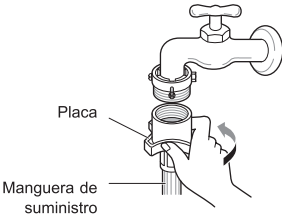

- 3 Presione el adaptador contra el extremo del grifo de modo que el sello de goma forme una conexión hermética. Ajuste los cuatro tornillos de fijación y la placa anular del adaptador.

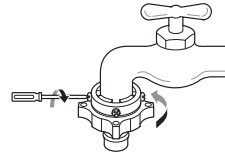

- 4 Tire la placa de cierre del conector hacia abajo, presione la manguera de suministro contra el adaptador y suelte la placa de cierre del conector. Asegúrese de que el adaptador se trabé.

Conexión de la manguera a presión con el grifo sin rosca

- 1 Desenrosque la placa anular del adaptador y afloje los cuatro tornillos de fijación.

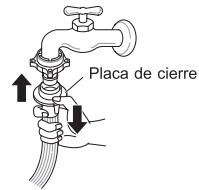
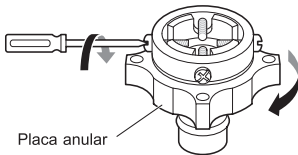

NOTA

- Una vez conectada la manguera de entrada al grifo de agua, ábralo para drenar sustancias externas (suciedad, arena, aserrín, etc.) de las tuberías de agua. Drene el agua en una cubeta y controle la temperatura.

Conexión de la manguera al electrodoméstico

Conecte la línea de agua caliente al grifo de agua caliente en la parte posterior de la lavadora. Conecte la línea de agua fría al grifo de agua fría en la parte posterior de la lavadora.

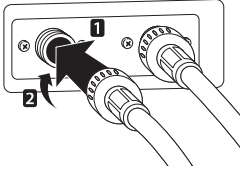

NOTA

- Una vez finalizada la conexión, si la manguera tiene pérdidas de agua, vuelva a repetir los pasos. Use el tipo de grifo más convencional para el suministro de agua. Si el grifo es cuadrado o demasiado grande, quite la placa directriz antes de insertar el grifo en el adaptador.

Instalación de la manguera de drenaje

Antes de conectar la manguera de drenaje, revise el modelo de la manguera y elija las instrucciones correctas.

Modelo de Bomba

- La manguera de drenaje no debe ser colocada a más de 120 cm sobre el piso. El agua en la lavadora podría no drenar o hacerlo lentamente.
- Al ajustar la manguera de drenaje correctamente se protege el suelo de daños ocasionados por pérdidas de agua.
- Si la manguera de drenaje es muy larga, no la fuerce hacia dentro de la lavadora. Esto causará ruido anormal.
- Cuando instale la manguera de drenaje en un sumidero, ajústela fuertemente con una cadena.

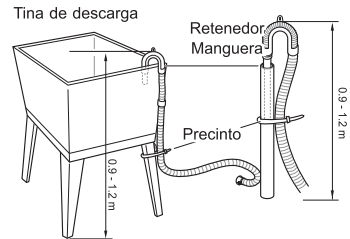
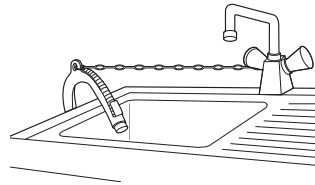

NOTA

- La altura de descarga debe estar a aproximadamente 0,9 - 1,2 m del piso.

Modelo Sin Bomba

- 1 Empuje la manguera de codo hacia el cuerpo de la lavadora.

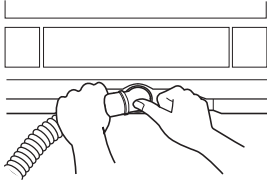

- 2 Para cambiar la dirección de la manguera, retire la manguera de codo y cambie la dirección. Repite el Paso 1.

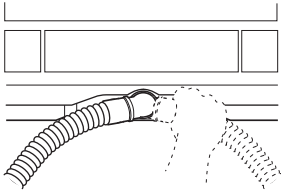

Conectando la Manguera de Drenaje

- La longitud de la manguera de drenaje no debe exceder los 3 m
- No coloque la manguera de drenaje en un umbral de 6 cm o más.

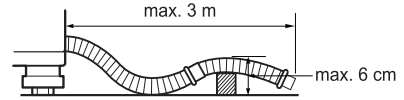

- Asegúrese de que la manguera de drenaje no esté torcida.

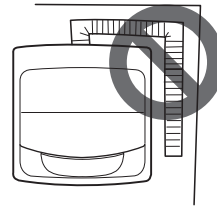

- La salida de la manguera de drenaje no debe estar sumergida bajo agua.
- Asegúrese de que la manguera de drenaje no esté torcida.

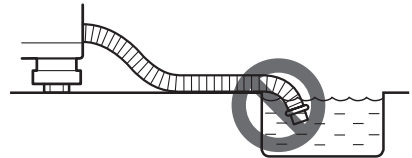

Nivelado del artefacto

Si el piso está desnivelado, gire las patas ajustables como sea necesario. (No inserte piezas de madera, etc., bajo las patas). Asegúrese de que las cuatro patas estén estables y apoyadas en el piso, y luego revise que el electrodoméstico esté perfectamente nivelado.

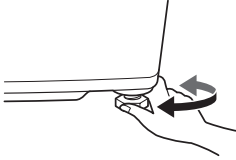

Verificación diagonal

- Al presionar hacia abajo los extremos del plato superior del electrodoméstico diagonalmente, este no debe moverse hacia arriba y hacia abajo en absoluto (Revise ambas direcciones). Si el electrodoméstico se balancea al presionar hacia abajo el plato superior en forma diagonal, ajuste las patas de nuevo.

NOTA

- El piso de madera o flotante puede contribuir a una falta de nivelación y vibración excesivas.
- Si la lavadora se instala sobre una plataforma elevada, debe fijarse firmemente para evitar el riesgo de caída.
- Si la lavadora está instalada en un piso desigual, débil o inclinado, y causa una vibración excesiva, podría ocurrir una falla de centrifugado o el error **L1E**. Esta debe ser colocada en un piso firme y nivelado para prevenir un fallo de centrifugado.

Ensamblando la Cubierta Anti-Ratas (Opcional)

Inserte la cubierta Anti-Ratas en el agujero de ensamblaje de la parte frontal o posterior de la lavadora.

Tipo 1

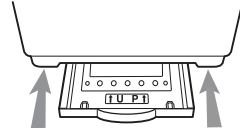

Tipo 2

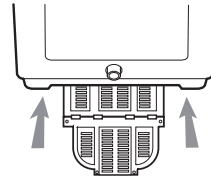

Uso del electrodoméstico

Previo al primer lavado, seleccione un programa de lavado (Normal, añada una carga media de detergente), permita que la lavadora ejecute el ciclo sin prendas. Esto removerá residuos y agua del tambor que pueda haber quedado durante la fabricación.

- 1 Clasificar las prendas para lavar y cargarlas.
 - Clasifique las prendas para lavar por tipo de tela, nivel de suciedad, color y tamaño de carga según sea necesario. Abra la puerta y coloque las prendas en la lavadora.

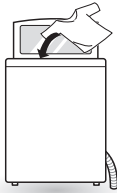

- 2 Agregue productos de limpieza o detergente y suavizante.
 - Agregue la cantidad adecuada de detergente en la gaveta dispensadora. Si lo desea, añada cloro o suavizante en las zonas correspondientes del dispensador.
- 3 Encender la lavadora.
 - Presione el botón de **Encendido/ Apagado** para encender la lavadora.



- 4 Elija el programa de lavado deseado.
 - Presione el botón **Programa** repetidamente hasta que el programa deseado haya sido seleccionado.



- 5 Inicie el programa.
 - Presione el botón **Inicio/Pausa** para iniciar el programa. La lavadora se agitará brevemente sin agua para calcular el tamaño del lavado. Si el botón Inicio/Pausa no se presiona en un período de 60 minutos, la lavadora se apagará y toda la configuración se perderá.



- 6 Fin del programa.
 - Una melodía sonará cuando el ciclo haya finalizado. Remueva inmediatamente las prendas de la lavadora para reducir las arrugas.

NOTA

- La función de Reinicio Automático permite que el programa se reinicie por sí mismo en caso exista una falla de energía. Lo hace desde la etapa en la que éste se detuvo.

Clasificación de las prendas

1 Buscar las etiquetas de mantenimiento de las prendas.

- Estas informan acerca del contenido de las telas y cómo deben lavarse.
- Símbolos de las etiquetas de mantenimiento.

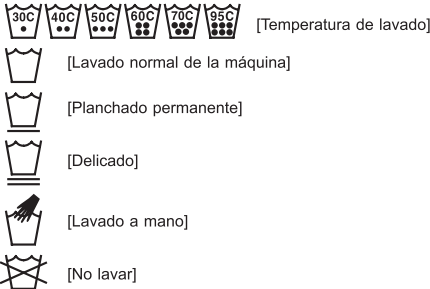

2 Clasificar las prendas para lavar.

- Para obtener el mejor resultado, clasifique las prendas por cargas que puedan tener el mismo ciclo de lavado.
 - Diferentes telas requieren distintas temperaturas de lavado y velocidades de centrifugado.
 - Lave juntas dos o más toallas o prendas tejidas. Si las lava por separado, las ropas que absorben mucha agua no se lavarán bien o no se centrifugarán por completo porque quedarán inclinadas.
 - Siempre separe los colores oscuros de los colores claros y del blanco. Lávelos por separado ya que puede producirse una transferencia de tinturas y pelusas que descolore las prendas blancas y claras. De ser posible, no lave prendas muy sucias con prendas más limpias.
- Suciedad (mucha, normal, poca): separe las prendas según la cantidad de suciedad.
 - Color (blanco, claro, oscuro): separe las telas blancas de las de color.
 - Pelusas (productores, colectores de pelusa): lave las telas que producen y las que atraen las pelusas por separado.

3 Cuidados previos al lavado.

- Combine prendas grandes y pequeñas en una carga. Primero cargue la ropa más grande.
- Las prendas grandes no deben ocupar más de la mitad de la carga de lavado total. No lave artículos individuales. Esto podría ocasionar una carga desequilibrada. Agregue dos o más prendas similares.
- Revise todos los bolsillos para asegurarse de que estén vacíos. Objetos como clavos, sujetadores de cabello, cerillas, bolígrafos, monedas y llaves podrían dañar la lavadora y sus prendas.

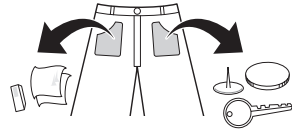

- Cierre las cremalleras, los ganchos y las tiras para asegurarse de que no se enganchen en otras prendas.
- Realice un tratamiento previo en la suciedad y en las manchas con un cepillo y poca cantidad de detergente disuelto en agua para que se desprendan.

⚠ PRECAUCIÓN

- No lave o centrifugue cualquier artículo etiquetado o conocido como a prueba de agua o resistente al agua, incluso si la etiqueta de cuidado de dicho artículo dice que el lavado a máquina es permisible. No seguir estas instrucciones podría resultar en un daño severo a sus prendas, su lavadora, y/o en daño a la propiedad como resultado de la vibración anormal de la lavadora.
- Ejemplos de artículos a prueba de agua o resistentes al agua incluyen ciertos protectores de colchón, fundas para colchón, ropa de lluvia, ropa para acampar, ropa para esquiar o ropa para exteriores y artículos similares.

Agregado de productos de limpieza

Dosis de detergente

- El detergente debe usarse de acuerdo con las instrucciones del fabricante, y debe seleccionarse de acuerdo con el tipo, el color y la suciedad de la tela, y la temperatura del lavado.
- Si se utiliza demasiado detergente, puede generarse mucha espuma. De esta manera, no obtendrá un buen resultado de lavado y se sobrecargará el motor.
- Si desea utilizar detergente líquido, siga las pautas proporcionadas por el fabricante del detergente.
- Puede verter detergente líquido directamente en la gaveta principal si inicia el ciclo inmediatamente.
- No utilice detergente líquido si va a emplear el Tiempo Diferido o si seleccionó Pre-Lavado ya que el líquido puede endurecerse.
- Si se produce demasiada espuma, reduzca la cantidad de detergente.
- Es posible que deba regularse el uso de detergente según la temperatura y la dureza del agua, y el nivel de suciedad de la carga. Para obtener mejores resultados, evite la formación excesiva de espuma.
- Consulte las etiquetas de las prendas antes de elegir el detergente y la temperatura del agua.
- Al utilizar la lavadora, aplique el detergente designado exclusivamente para cada tipo de prenda:
 - Detergentes en polvo generales para todo tipo de telas
 - Detergentes en polvo para telas delicadas
 - Detergentes líquidos para todo tipo de telas o detergentes líquidos designados exclusivamente para lana
- Para un mejor blanqueo y desempeño del lavado, utilice detergente con cloro en polvo general.
- El detergente se suministra desde el dispensador al comienzo del ciclo.

- Diluya detergente líquido en agua y viértalo en el tambor, inicie el ciclo.
- Utilizar detergente líquido sin diluirlo, o dejar prendas en el tambor luego de haber vertido el detergente líquido diluido podría dañar, blanquear o decolorar la ropa.

NOTA

- No deje que el detergente se endurezca. De lo contrario, pueden producirse obstrucciones, malos resultados de enjuague u olores.
- Carga completa: Según la recomendación del fabricante.
- Carga parcial: 3/4 de la cantidad normal
- Carga mínima: 1/2 de la carga completa

Agregado de detergente

- Siga las instrucciones del empaque del detergente. El uso de muy poco detergente es una causa común de los problemas de lavado. Utilice más detergente si tiene agua dura, cargas grandes, manchas de grasa o aceite, o baja temperatura del agua.
- No se deben utilizar escamas de jabón o polvos de jabón granulado en su lavadora. Al lavar lanas, recuerde utilizar un detergente adecuado para estas.

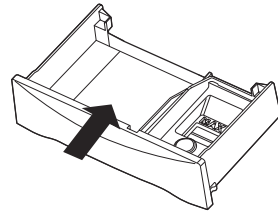

NOTA

- Demasiado detergente, cloro o suavizante puede producir un rebose.

Agregado de suavizante

- Diluya suavizante de telas con agua. El suavizante de telas sin diluir puede dar lugar a puntos que se ven como manchas de aceite.
- Mida y agregue la cantidad recomendada de suavizante de telas en el compartimiento marcado con este símbolo ().
 - Siga las instrucciones del fabricante.
 - El suavizante de telas es dispensado automáticamente en el enjuague final con la indicación del pitido.
 - Si desea un enjuague extra, debe agregar suavizante de telas manualmente cuando se emita el sonido indicativo en el enjuague final. Esto maximiza la función del suavizante de telas.

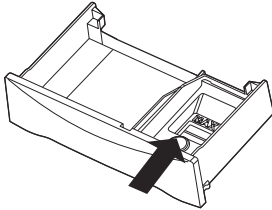

- No llene demasiado. El dispensador retiene un máximo de 35 mL. Nunca añada más de 35 mL. Llenarlo demasiado puede causar un dispensado temprano del suavizante de telas lo cual podría manchar sus prendas. Una taza con una boquilla de llenado le ayudará a evitar derrames.
- El efecto de añadir suavizante de telas puede variar dependiendo de su viscosidad. El suavizante para ropa adhesivo hace que disminuya su efecto. Para un suavizante adherente, es recomendable que este se diluya en agua y luego sea añadido manualmente durante el tiempo en que la lavadora emite un sonido reiterado previo al enjuague final. Esta función que informa el tiempo adecuado para la dispensación manual es aplicada opcionalmente a algunos modelos. Por favor tenga presente que el suavizante de prendas debe ser diluido en agua previo a ser dispensado y vertido directamente sobre las prendas.

NOTA

- No lo mezcle con detergente o blanqueador.
- Nunca vierta suavizante de telas directamente sobre las prendas. Este puede mancharlas.
- No detenga la lavadora durante el primer centrifugado para la dispensación oportuna.

El lavado con opciones no está diseñado para ser usado con el dispensador de suavizante de telas.

Añadiendo Blanqueador Líquido

- Revise las etiquetas de cuidado de sus prendas para instrucciones especiales y separe las prendas que serán blanqueadas.
- Diluya blanqueador con cloro líquido.
- Mida la cantidad recomendada de blanqueador líquido siguiendo cuidadosamente las instrucciones en la botella.
- Previo a iniciar la lavadora, vierta la cantidad medida de blanqueador directamente en el dispensador de blanqueador. Evite salpicar o llenar en exceso. El blanqueador en polvo debe ser mezclado con agua previo a que se vierta en el dispensador.

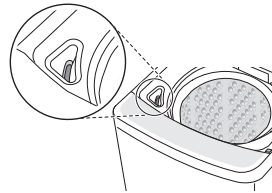

NOTA

- Nunca vierta blanqueador líquido sin diluir directamente sobre las prendas o en la canasta de lavado. Esto puede causar un cambio de color o daño en el lavado.
- No vierta blanqueador en polvo en el dispensador de blanqueador.

Panel de control

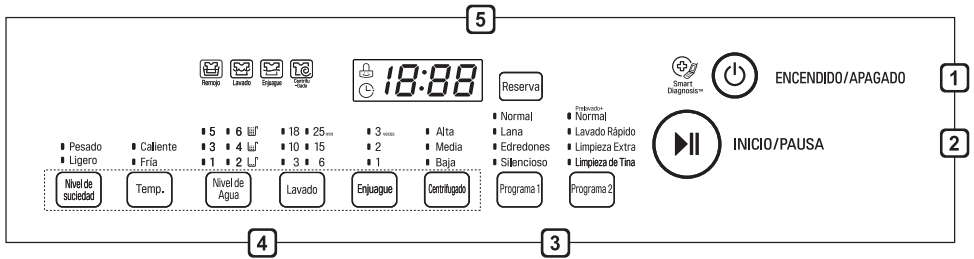

1 Botón de Encendido/Apagado

- Presione el botón de **Encendido/Apagado** para activar la lavadora.
- El electrodoméstico se apagará automáticamente una vez haya transcurrido cierto tiempo luego de haber completado el lavado.

2 Botón de Inicio/Pausa

- Presione el botón **Inicio/Pausa** para iniciar o pausar el ciclo de lavado.
- Si es necesario detener el ciclo de lavado temporalmente, presione el botón de **Inicio/Pausa**.

3 Botón de Programa

- Hay programas disponibles para distintos tipos de prendas para lavar.
- Se enciende una luz que indica el programa seleccionado.

4 Botón de Opción

- Presione los botones para seleccionar las opciones deseadas.

5 Pantalla

- La pantalla muestra las configuraciones, el tiempo restante estimado, las opciones y los mensajes de estado. Cuando se enciende el producto, se iluminará la configuración predeterminada en la pantalla.
- La luz de proceso se mantendrá previo a que éste inicie. La luz de proceso parpadeará durante dicho proceso, y ésta se apagará cuando haya terminado.

Programa de lavado

Los ciclos de lavado están diseñados para alcanzar el desempeño óptimo en lavado para cada tipo de carga. Seleccione el programa que mejor se adapte al contenido de la carga para obtener el máximo rendimiento de lavado y de cuidado de la tela. Presione el botón **Programa** para seleccionar el programa deseado. Cuando seleccione un programa de lavado, la luz correspondiente a dicho programa se encenderá.

Normal

Utilice este programa para lavar cargas normales. El sensor integrado detecta el tamaño de la carga, calculando los ajustes de lavado, enjuague y centrifugado de acuerdo a ello.

- Si ya hay agua o prendas húmedas en el tambor previo al inicio, el nivel de agua se incrementará.
- Para cargas voluminosas y de peso liviano, el nivel de agua podría ser muy bajo y puede que se requiera su incremento de forma manual.

Lana

Utilice este programa para lavar tejidos delicados como lencería o prendas de lana. Antes del lavado, verifique las instrucciones en las etiquetas de cuidados de las prendas.

- Este programa utiliza una rotación lenta para extraer agua del lavado, a manera de que éste conserve más humedad de la normal.
- Sólo se utilizará agua fría en este programa pues el agua caliente podría dañar sus prendas.

NOTA

- Cuelgue o extienda para secar sus prendas de lana.

Edredones

Utilice este programa para lavar una sabana o ropa de cama con el signo de lavado a mano.

- Ropa de cama de casimir; sábanas acrílicas, de hilado mezclado o de lana; relleno (poliéster 101) y sábanas podrían dañarse al flotar. Por favor compre una red de lavado separada para lavarlo.
- Separe la ropa de cama de las prendas generales. Puede causar que la carga de lavado se incline y dar lugar a un lavado anormal.
- Puede que al secado por centrifugado le tome más tiempo extender el lavado si la ropa de cama está aglomerada a un lado.
- Nunca lave una manta eléctrica o una alfombra. Esto causa daño a la lavadora y al lavado.
- Por favor utilice una red de lavado para remojar y lavar la ropa de cama que se infla fácilmente. De inflarse, esto podría causarle daño a la lavadora y a las partes de la máquina.
- Sin importar el tamaño, recomendamos su lavado una por una. Si se lavan al mismo tiempo dos artículos de ropa de cama de diferentes materiales, esto podría causar un secado por centrifugado anormal debido al desequilibrio.

NOTA

- Cómo introducir una sabana en el tambor?

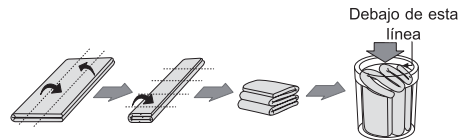

Silencioso

Utilice este programa para un lavado con calma y silencioso especialmente durante la noche y madrugada.

- Este programa toma más tiempo que el programa Normal.
- A manera de reducir el ruido durante el centrifugado, este programa utiliza una rotación lenta al extraer el agua del lavado, por lo que las prendas quedan más húmedas de lo normal.

Prelavado + Normal

Utilice este programa para pre-tratar manchas inmediatas sin lavado a mano. Es necesario para las prendas que podrían oler mal sin un pronto lavado.

Lavado Rápido

Utilice este programa para lavar prendas ligeramente sucias durante un período corto de tiempo. La cantidad de lavado recomendada en este programa es menor a 3 kg

Limpieza Extra

Utilice este programa para mejorar el rendimiento de enjuague. Esto incluiría ropa interior y ropa de bebé. Utilice este programa si alguien tiene piel sensible o problemas en la piel.

Programa	Carga Recomendada
	WT19DSBP WT19WSBP
Normal (Normal)	Menos de 19 kg
Lana (Wool)	Menos de 2 kg
Edredones (Duvet)	Menos de 19 kg
Silencioso (Silent)	Menos de 19 kg
Prelavado + Normal (Pre Wash + Normal)	Menos de 19 kg
Lavado Rápido (Quick Wash)	Menos de 3 kg
Limpieza Extra (Extra Clean)	Menos de 19 kg

Opciones de programa

Nivel de suciedad

- Este botón le permite seleccionar la fuerza de la acción de lavado.
- Hay 2 niveles en la selección de Nivel de Suciedad : Pesado y Ligerero. Estos pueden ser seleccionados para cualquier programa.
- Si no selecciona el Nivel de Suciedad, éste estará en el estado Normal con la luz apagada.
- Se puede realizar un ajuste durante el proceso de lavado.

Temp.

- Si desea seleccionar la temperatura del agua, presione el botón **Temp.** para que se le permita seleccionar: Fría → Tibia (Caliente y Fría) → Caliente → Fría respectivamente.
- La configuración predeterminada es Fría.

Nivel de Agua

- Presione el botón **Nivel del Agua** para ajustar el nivel de agua.
- Este puede ser cambiado durante la operación.
- Esta máquina detecta el tamaño del lavado automáticamente, luego establece el Nivel de Agua. Puede que sea necesario incrementar el nivel de agua manualmente al lavar prendas voluminosas de peso ligero.
- Cuando seleccione un programa de lavado, el Nivel de Agua se mostrará en el panel de control.
- Cuando el Nivel de Agua es detectado automáticamente, este puede diferir dependiendo del tamaño del lavado, incluso al indicar el mismo Nivel de Agua en el panel de control.

Lavado

- Presione el botón **Lavado** para cambiar el tiempo de lavado.
- Ajustar la configuración del nivel de lavado modificará los tiempos del ciclo o las acciones del lavado. Presione el botón **Lavado** hasta que el nivel de lavado deseado haya sido seleccionado.

Enjuague

- Presione el botón **Enjuague** para cambiar la cantidad de enjuagues.

Centrifugado

- Presione el botón **Centrifugado** para cambiar la fuerza del centrifugado.
- Presione el botón **Inicio/Pausa** para que se indique el tiempo restante.

NOTA

- Siempre mantenga la cantidad de lavado en 2 kg o menos, y asegúrese de que sus prendas se extiendan de manera pareja.



Reserva

- Puede configurar un tiempo diferido para que la lavadora comience automáticamente y termine después de un intervalo de tiempo especificado.
- 1 Presione el botón de **Encendido/Apagado**.
 - 2 Seleccione un programa de lavado.
 - 3 Presione el botón **Reserva** para ajustar el tiempo de Reserva requerido.
 - 4 Presione el botón de **Inicio/Pausa**.

NOTA



- El tiempo diferido es el transcurso de Tiempo hasta el final del programa, no el inicio. El tiempo de ejecución real puede variar por la temperatura del agua, la carga del lavado u otros factores.
- La reservación se puede hacer de hasta 18 horas mediante intervalos de 1 hora hasta 3 - 12 horas e intervalos de 2 horas hasta 12 - 18 horas. El Reserva no se puede configurar para menos de 3 horas.
- Para cancelar la función Reserva, presione el botón **Reserva** repetidamente hasta que la reservación se haya cancelado o presione el botón **Encendido/Apagado** para encender y apagar el electrodoméstico.

Remojo

- Puede seleccionar **Remojo** para lavar prendas muy sucias y remover la suciedad y mugre al remojarlas en agua por algún tiempo.
- Presione el botón **Lavado** hasta que las luces de  and  se enciendan simultáneamente.

Lavado Manual

Cuando necesite un Enjuague/Centrifugado, Centrifugado, Enjuague, o únicamente ciclo de Lavado, puede configurarlo manualmente.

	Enjuague, Centrifugado	Solo Centrifugar	Solo Enjuague	Solo Lavado
1	 or  Presione el botón de Encendido/Apagado .			
2	Presione el botón Enjuague .	Presione el botón Centrifugado .	Presione el botón Enjuague .	Presione el botón Lavado .
3	Enjuague y Centrifugado son seleccionados automáticamente.	Presione el botón Centrifugado para ajustar la duración del centrifugado.	Presione el botón Centrifugado hasta que la función de centrifugado sea cancelada.	Enjuague y Centrifugado son seleccionados automáticamente.
4	Presione los botones Enjuague y Centrifugado para ajustar la cantidad de enjuagues y los tiempos de centrifugados.		Presione el botón Enjuague para ajustar el número de enjuagues.	Presione los botones Enjuague y Centrifugado hasta que las funciones de enjuague y centrifugado sean canceladas.
5	 Presione el botón de Inicio/Pausa .			

NOTA

- Cuando una opción de Lavado, Lavado/Enjuague o Sólo Enjuague es seleccionada, el agua no se drenará después de haber finalizado el lavado. Si desea drenar el agua, seleccione sólo **Centrifugado**.
- Si se ha seleccionado Sólo Enjuague, el proceso iniciará por el suministro de entrada de agua.
- Si no selecciona nada para el Nivel de Agua, este se determinará automáticamente.

Funciones Especiales

Bloqueo Para Niños

Utilice esta opción para desactivar los controles. Esta opción puede impedir que los niños cambien de programas u operen el electrodoméstico.

Bloqueo del panel de control

- 1 Mantenga presionados simultáneamente los botones **Temp.** y **Enjuague** por 3 segundos.
- 2 'L' y el tiempo restante son mostrados alternativamente en la pantalla mientras están bloqueados.
 - Cuando se ajusta el bloqueo infantil, todos los botones se bloquean, salvo el botón de **Encendido/Apagado**.

NOTA

- La desconexión de la corriente no restablece la función de bloqueo infantil. Debe desactivar el bloqueo infantil para poder acceder a otras funciones.
- Para ver el tiempo restante de cada proceso, presione uno de los botones de Lavado, Enjuague o Centrifugado. El tiempo restante para cada proceso aparecerá por alrededor de 1 segundo.

Desbloqueo del panel de control

Mantenga presionados simultáneamente los botones **Temp.** y **Enjuague** por 3 segundos.

- Sonará una alerta y volverá a aparecer en la pantalla el tiempo restante para que finalice el programa actual.

Usando Smart Diagnosis™ (Diagnóstico Inteligente)

Smart Diagnosis™ (Diagnóstico Inteligente) a Través del Centro de Información al Cliente.

Utilice esta función si necesita un diagnóstico efectivo por parte del centro de información al cliente de LG Electronics cuando el electrodoméstico presente anomalías o fallas. Utilice esta función sólo para contactar el representante de servicio, no durante la operación normal.

- 1 Presione el botón **Encendido/Apagado** para encender la lavadora. No presione ningún otro botón.
- 2 Cuando le sea indicado por el centro de llamadas, coloque la boquilla de su teléfono cerca del ícono Smart Diagnosis™.

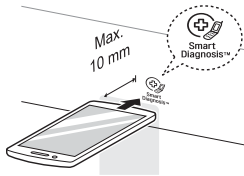

- 3 Mantenga presionado el botón **Temp.** por 3 segundos.
- 4 Mantenga el teléfono allí hasta que la transmisión del tono haya finalizado. Se muestra el Tiempo restante para la transferencia de datos.
 - Para obtener mejores resultados, no mueva el teléfono mientras se transmiten los tonos.
 - Si el agente del centro de atención no puede obtener un registro preciso de los datos, le pedirá que lo intente nuevamente.

- 5 Una vez que la cuenta regresiva haya terminado y los tonos se hayan detenido, retome la conversación con el agente del centro de atención para que pueda asistirlo en el uso de la información transmitida para análisis.

NOTA

- La función Smart Diagnosis™ (Diagnóstico Inteligente) depende de la calidad de la llamada local.
- El desempeño de la comunicación mejorará y usted podrá recibir un mejor servicio si usa el teléfono de su casa.
- Si la transferencia de información del Smart Diagnosis™ (Diagnóstico Inteligente) es pobre debido a la mala calidad de la llamada, puede que no reciba el mejor servicio de Smart Diagnosis™.

ADVERTENCIA

- Desenchufe la lavadora antes de limpiarla para evitar el riesgo de descarga eléctrica. Si no se cumple con esta advertencia, se pueden producir lesiones graves, incendios, descargas eléctricas o la muerte.
- Nunca utilice químicos fuertes, limpiadores abrasivos ni solventes para limpiar la lavadora. Pueden dañar la terminación.

Limpieza de la Lavadora

Cuidado después del lavado

- Si siempre usa agua FRÍA, le recomendamos que se lleve a cabo un lavado TIBIO o CALIENTE en intervalos regulares, por ejemplo, cada cinco lavadas se debe llevar a cabo uno TIBIO.
- Cierre los grifos para prevenir el riesgo de inundaciones si llegase a explotar una manguera.
- Siempre desconecte el cable de alimentación después de su uso.
- Luego de que finaliza un ciclo, limpie la puerta y el lado interno del sello de la puerta con un paño seco para eliminar la humedad.
- Deje la puerta abierta para que se seque el interior del tambor.
- Limpie el cuerpo de la lavadora con un paño seco para quitar la humedad.

Limpieza del exterior

El cuidado adecuado de la lavadora puede prolongar su vida útil.

Exterior:

- Seque inmediatamente cualquier derrame.
- Límpielo con un paño húmedo.
- No presione la superficie ni la pantalla con objetos cortantes.

Bandeja Dispensadora:

El detergente y el suavizante pueden acumularse en la gaveta dispensadora. Quite la gaveta y los separadores y controle que no haya material acumulado una o dos veces al mes.

Limpieza de Tina

Limpieza de Tina es un ciclo especial para limpiar el interior de la lavadora. Ejecute este ciclo regularmente.

- 1 Remueva cualquier prenda o artículo de la lavadora.
- 2 Presione el botón de **Encendido/Apagado**.
- 3 Presione el botón **Programa** para seleccionar **Limpieza de Tina**. El Nivel de Agua 6 es seleccionado automáticamente.
- 4 Presione el botón de **Inicio/Pausa**.
- 5 Después de 10 minutos del suplementado de agua, agregue el blanqueador oxigenado (alrededor de 300 ml).
- 6 Cierre la puerta.

PRECAUCIÓN

- Se debe supervisar a los niños en caso de que la puerta de la lavadora abierta.

NOTA

- No utilice la caja de detergente.
- Previo a utilizar este programa, remueva la pelusa dentro del filtro de pelusa.
- Luego de haber utilizado el programa, remueva la suciedad dentro del filtro de pelusa.
- Después de haber finalizado el programa, abra la puerta de la lavadora para remover el olor irritante.
- No vierta blanqueador directamente en el tambor. Esto podría causarle daños al tambor.
- No deje blanqueador oxigenado diluido dentro del tambor por un largo período de tiempo. Esto podría oxidar el tambor. Drene el agua oxigenada restante.
- Utilice este programa una vez al mes.
- No utilice este programa repetidamente.
- En modelos sin filtro de pelusas, éstas son descargadas al momento de drenar el agua durante el lavado. Lave 1-2 veces al mes utilizando el programa Limpieza de Tina.

Limpeza del filtro de entrada de agua

- Cierre los grifos de suministro a la lavadora si no va a utilizarse la lavadora por un tiempo (p. ej., vacaciones), especialmente si no hay drenaje en el suelo (sumidero) cerca.
 - El mensaje de error 'iE' aparecerá en el panel de control cuando no haya agua ingresando a la bandeja de detergente.
 - Si el agua es muy dura o contiene rastros de depósitos de cal, el filtro de la entrada de agua puede obstruirse. Por lo tanto, se recomienda limpiarlo periódicamente.
- 1** Cierre el grifo de agua y desenrosque la manguera de suministro de agua.

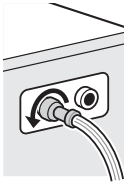

- 2** Limpie el filtro con un cepillo de cerdas duras.

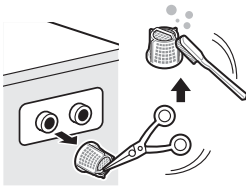

Limpiando el Filtro de Pelusa (Opcional)

El filtro es un elemento importante para obtener resultados de rendimiento de lavado eficientes, por lo que requiere atención especial de su parte. Se recomienda que el filtro se limpie regularmente.

⚠ PRECAUCIÓN

- Limpie el filtro de pelusas luego de haberlo utilizado al menos 2-3 veces.
- No deje caer el filtro al piso.
- Tenga cuidado de no trabar sus uñas en el filtro mientras lo sujeta.
- El filtro de pelusa debe regresar a su posición original luego de haber sido limpiado para evitar cualquier daño a sus artículos de lavado. No opere la máquina con los filtros de pelusa removidos.
- Puede que objetos extraños en el lavado no sean filtrados si el agujero de malla del filtro de pelusas está obstruido.
- No deje objetos de hierro (como pines de ropa, horquillas, etc.), que puedan oxidarse, en el filtro de pelusas.

Tipo 1

- 1 Presione hacia abajo la pestaña en la parte superior de la cubierta del filtro y retírelo.

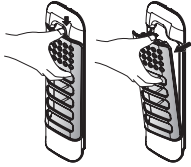

- 2 Abra la tapa y remueva la pelusa.

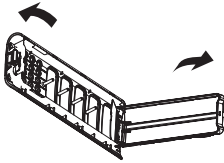

- 3 Limpie el filtro con un cepillo suave.

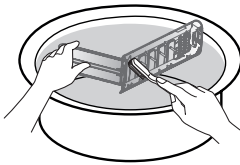

- 4 Cierre la tapa y luego introduzca la parte baja del filtro en la tina de lavado, presione hacia abajo y luego presione la parte superior de ésta hasta que escuche un sonido de clic.

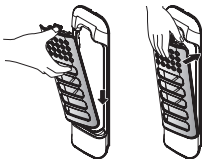

Tipo 2

- 1 Empuje hacia abajo sujetando ambos lados de la pestaña de la cubierta del filtro y luego tire.

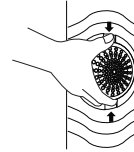

- 2 Abra la tapa, remueva la pelusa y lave.

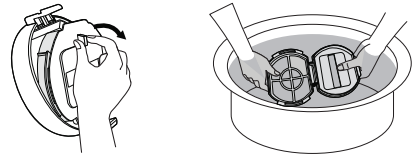

- 3 Cierre la tapa y luego introduzca la parte baja del filtro en la tina de lavado, luego presione la parte superior hasta que escuche un sonido de clic.

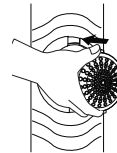

Precaución de congelamiento en el invierno

- Cuando se congela, el producto no funciona normalmente. Asegúrese de instalar el producto en un lugar donde no se congele durante el invierno.
- En caso de que el producto deba instalarse en un porche o a la intemperie, asegúrese de comprobar lo siguiente.

Cómo evitar que el producto se congele

- Una vez cerrado el grifo, desconecte la manguera de suministro de agua fría y extraiga el agua sosteniendo la manguera hacia abajo.

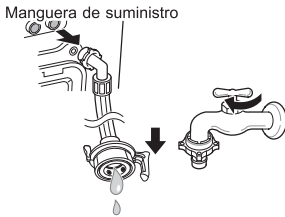

Qué hacer en caso de congelamiento

- Si se producen problemas de suministro de agua, tome las medidas siguientes.
 - Cierre el grifo, y descongele el grifo y ambas áreas de conexión de la manguera de suministro del producto utilizando un paño con agua caliente.
 - Retire la manguera de suministro y sumérgala en agua tibia debajo de 50–60 °C

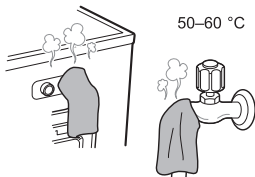

El electrodoméstico está equipado con un sistema de monitoreo de errores automático que detecta y diagnostica problemas anticipadamente. Si el electrodoméstico no funciona correctamente, o no funciona en absoluto, compruebe lo siguiente antes de llamar al servicio:

Diagnóstico de problemas

Síntomas	Motivo	Solución
Ruido metálico y de traqueteo	Objetos extraños como llaves, monedas, o pines de seguridad podrían estar en el tambor.	<ul style="list-style-type: none"> • Detenga la lavadora, revise si hay objetos extraños en el tambor. Si los ruidos continúan luego de haber reiniciado la lavadora, llame al servicio.
Golpeteo	Cargas pesadas de lavado podrían producir un sonido intenso. Esto es usualmente normal.	<ul style="list-style-type: none"> • Si el ruido continúa, probablemente la lavadora esté desequilibrada. Detenga la lavadora y distribuya nuevamente la carga de lavado.
	La carga del lavado puede estar desbalanceada.	<ul style="list-style-type: none"> • Pause el ciclo y redistribuya la carga luego de que la puerta se haya desbloqueado.
Ruido de vibración	Los materiales de empaque no fueron removidos.	<ul style="list-style-type: none"> • Remueva los materiales de empaque
	La carga del lavado puede estar distribuida de manera desigual en el tambor.	<ul style="list-style-type: none"> • Pause el ciclo y redistribuya la carga luego de que la puerta se haya desbloqueado.
	No todas las patas niveladoras están apoyadas firmemente y de forma pareja en el piso.	<ul style="list-style-type: none"> • Vea Nivelar la Lavadora en la sección de Instalación.
	El piso no es lo suficientemente rígido.	<ul style="list-style-type: none"> • Asegúrese de que el piso es sólido y no se flexiona. Vea la sección Requisitos del Lugar de Instalación.
Pobre eliminación de manchas	Opciones adecuadas no seleccionadas.	<ul style="list-style-type: none"> • Mucha suciedad y manchas más pesadas pueden requerir poder de limpieza adicional. Presione la característica Remojo para impulsar el poder de limpieza del ciclo seleccionado.
	Manchas fijadas previamente.	<ul style="list-style-type: none"> • Artículos que han sido lavados previamente pueden tener manchas que se han fijado. Estas manchas pueden ser difíciles de remover y pueden requerir lavado a mano o un pre-tratamiento para ayudar con la eliminación de las mismas.



Síntomas	Motivo	Solución
Manchas	El suavizante o el blanqueador ha sido dispensado muy pronto.	<ul style="list-style-type: none"> El compartimiento del dispensador está demasiado lleno causando que el blanqueador o el suavizante se dispense inmediatamente. SIEMPRE mida el blanqueador para evitar el llenado en exceso. Cierre la gaveta dispensadora lentamente.
	El blanqueador o suavizante se añadió directamente a la carga de lavado en el tambor.	<ul style="list-style-type: none"> Siempre utilice el dispensador para asegurar que los productos de lavado sean dispensados apropiadamente en el momento adecuado.
	Las prendas no se clasificaron apropiadamente.	<ul style="list-style-type: none"> Siempre lave colores oscuros separados de los colores claros y de los blancos para prevenir el decolorado. Nunca lave artículos muy sucios con otros ligeramente sucios.
Fuga de agua	La conexión de la manguera de suministro está floja en el grifo o en la lavadora.	<ul style="list-style-type: none"> Revise que no hayan fugas, rajaduras o fracturas en las mangueras. Apriete las conexiones de la manguera.
	La tubería de drenaje del hogar está obstruida.	<ul style="list-style-type: none"> La lavadora bombea agua muy rápidamente. Revise si el agua se regresa de la pipa de drenaje durante dicho proceso. Si observa agua saliendo del drenaje, revise la instalación adecuada de la manguera de drenaje y vea si existe algún impedimento en ella. Contacte a un plomero para reparar la pipa de drenaje.
	La manguera de drenaje se ha salido de la alcantarilla o no está lo suficientemente insertada.	<ul style="list-style-type: none"> Ate la manguera de drenaje a la manguera de suministro o al tubo vertical para prevenir que esta se salga durante el drenaje. Para pipas de drenaje más pequeñas, inserte la manguera de drenaje dentro de la pipa hasta el borde de la manguera. Para pipas de drenaje más largas, inserte la manguera de drenaje en la pipa 2,5 - 5 cm pasada la pestaña.
	Un objeto grande como una almohada o manta está por encima de la parte superior del tambor.	<ul style="list-style-type: none"> Detenga la lavadora y compruebe la carga. Asegúrese de que la carga no se encuentre por encima del borde superior del tambor.

Síntomas	Motivo	Solución
La lavadora no operará	El panel de control se ha apagado debido a inactividad.	<ul style="list-style-type: none"> Esto es normal. Presione el botón Encendido/Apagado para encender la lavadora.
	La lavadora está desconectada.	<ul style="list-style-type: none"> Asegúrese de que el enchufe esté conectado de forma segura a un tomacorrientes funcional.
	El suministro de agua está apagado.	<ul style="list-style-type: none"> Abra el grifo de agua caliente y el de agua fría completamente.
	Los controles no están configurados apropiadamente.	<ul style="list-style-type: none"> Asegúrese de que el ciclo fue configurado correctamente, cierre la puerta y presione el botón Inicio/Pausa.
	La puerta se encuentra abierta.	<ul style="list-style-type: none"> Cierre la puerta y asegúrese de que nada quede atrapado debajo de la puerta evitando que esta cierre completamente.
	El cortacircuitos /fusible está obstaculizado/fundido.	<ul style="list-style-type: none"> Revise los cortacircuitos/fusibles del hogar. Reemplace los fusibles o reinicie el disyuntor. La lavadora debe estar en un circuito derivado exclusivo. La lavadora continuará el ciclo en el que se detuvo una vez la energía se restablezca.
	El control debe ser reiniciado.	<ul style="list-style-type: none"> Presione el botón Encendido/Apagado, luego vuelva a seleccionar el ciclo deseado y presione el botón Inicio/Pausa.
	Inicio/Pausa no fue presionado luego de seleccionar un ciclo.	<ul style="list-style-type: none"> Presione el botón Encendido/Apagado, luego vuelva a seleccionar el ciclo deseado y presione el botón Inicio/Pausa. La lavadora se apagará si el botón Inicio/Pausa no es presionado en el transcurso de 60 minutos.
	Presión de agua demasiado baja.	<ul style="list-style-type: none"> Verifique en otro grifo de la casa para cerciorarse que la presión de agua del hogar es la adecuada.
	La lavadora está muy fría.	<ul style="list-style-type: none"> Si la lavadora ha sido expuesta a temperaturas bajo cero por un largo período de tiempo, permita que esta se entibie previo a presionar el botón Encendido/Apagado.
La lavadora está calentando el agua o produciendo vapor.	<ul style="list-style-type: none"> El tambor de la lavadora puede dejar de operar temporalmente durante ciertos ciclos, mientras el agua se caliente de forma segura para establecer una temperatura. 	

Síntomas	Motivo	Solución
La lavadora no se está llenando apropiadamente.	Filtro obstruido.	• Asegúrese de que los filtros de entrada en las válvulas de llenado no estén obstruidos.
	Las mangueras de suministro podrían estar torcidas.	• Revise que las mangueras de suministro no estén torcidas u obstruidas.
	Suministro de agua insuficiente.	• Asegúrese de que los grifos de agua caliente y fría estén completamente abiertos.
	Las mangueras de suministro de agua fría y caliente están revertidas.	• Revise las conexiones de la manguera de suministro.
La lavadora no drenará agua.	Manguera de drenaje torcida.	• Asegúrese de que la manguera de drenaje no esté retorcida.
	El drenaje está ubicado a más de 1.2 m sobre el piso.	• Asegúrese de que la manguera de drenaje no se encuentre a más de 1,2 m de la planta de la lavadora.
Arrugamiento	La lavadora no se ha descargado apropiadamente.	• Siempre retire los artículos de la lavadora en cuanto el ciclo haya sido completado.
	La lavadora está sobrecargada.	• La lavadora puede estar llena, pero el tambor no debe quedar saturado con artículos. La puerta de la lavadora debe cerrarse fácilmente.
	Las mangueras de suministro de agua fría y caliente están revertidas.	• El enjuague con agua caliente puede fijar arrugas en sus prendas. Revise las conexiones de la manguera de suministro.
Despacho incompleto o fallido del detergente	Mucho detergente utilizado.	• Siga las pautas proporcionadas por el fabricante del detergente.
Olor a rancio o a moho en la lavadora	El interior del tambor no se limpió adecuadamente.	• Ejecute el ciclo Limpieza de Tina regularmente.
El tiempo del ciclo de lavado es más largo de lo usual	La carga es muy pequeña.	• Agregue más artículos para permitirle a la lavadora balancear la carga.
	Artículos pesados están mezclados con artículos livianos.	• Siempre intente lavar artículos de peso similar juntos para permitirle a la lavadora distribuir equitativamente el peso de la carga al momento del centrifugado.
	La carga está desbalanceada.	• Redistribuya manualmente la carga si los artículos se han enredado.

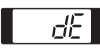
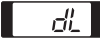
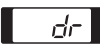
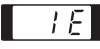
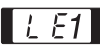
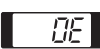
Mensajes de error

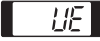
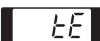
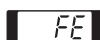
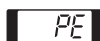
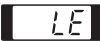
Sintomas	Motivo	Solución
	La puerta no está cerrada apropiadamente.	<ul style="list-style-type: none"> Cierre la puerta completamente. Si no desaparece el código de error, llame al servicio.
	Error del interruptor de bloqueo de puerta.	<ul style="list-style-type: none"> Revise que no haya nada atascado debajo de la puerta, incluyendo material de empaque o prendas. Cierre la puerta completamente. Si no desaparece el código de error, llame al servicio.
	Característica de Drenaje Especial	<ul style="list-style-type: none"> Si la lavadora es pausada durante un ciclo por algunos minutos, el ciclo se cancelará y el agua que haya quedado en el tambor será drenada.
	Los grifos de suministro de agua no están completamente abiertos.	<ul style="list-style-type: none"> Abra el grifo completamente.
	Las mangueras de la línea de agua están torcidas, apretadas o aplastadas.	<ul style="list-style-type: none"> Estire la(s) manguera(s).
	Los filtros de entrada de agua están obstruidos.	<ul style="list-style-type: none"> Limpie los filtros de entrada de agua.
	La presión del suministro de agua al grifo o al hogar es muy baja.	<ul style="list-style-type: none"> Contacte a un plomero para que repare las líneas de agua.
	Suministro de agua conectado con mangueras limitantes de fugas.	<ul style="list-style-type: none"> No utilice mangueras limitantes de fugas.
	Objetos extraños, como monedas, pines, pinzas, etc., atrapados entre la placa de lavado y la cesta interior.	<ul style="list-style-type: none"> Apague la lavadora y luego presione el botón Encendido/Apagado. Presione el botón Centrifugado sin seleccionar un ciclo para drenar y luego centrifugar la carga. Cuando el centrifugado haya sido completado, remueva las prendas y luego busque y remueva cualquier objeto que esté atrapado en la placa de lavado.
	La manguera de drenaje está torcida, apretada o aplastada.	<ul style="list-style-type: none"> Estire la(s) manguera(s).
	La descarga del drenaje se encuentra a más de 1,2 m sobre la planta de la lavadora.	<ul style="list-style-type: none"> Ajuste o repare el drenaje. La altura máxima del drenaje es de 1,2 m

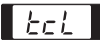
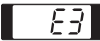
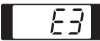
Síntomas	Motivo	Solución
	La operación de rebalanceo UE no ha sido exitosa.	<ul style="list-style-type: none"> El intento automático para rebalancear la carga no ha sido exitoso. El ciclo ha sido pausado para permitirle ajustar manualmente la carga.
	La carga es muy pequeña.	<ul style="list-style-type: none"> Agregue más artículos para permitirle a la lavadora balancear la carga.
	Artículos pesados están mezclados con artículos livianos.	<ul style="list-style-type: none"> Lave artículos de pesos similares.
	La carga está desbalanceada.	<ul style="list-style-type: none"> Redistribuya manualmente la carga si los artículos se han enredado.
	Error de control.	<ul style="list-style-type: none"> Desconecte la lavadora y espere 60 segundos. Vuelva a conectar la energía e inténtelo de nuevo. Si no desaparece el código de error, llame al servicio.
	El nivel de agua es muy alto debido a fallas en la válvula de agua.	<ul style="list-style-type: none"> Cierre los grifos de agua, desconecte la lavadora, y llame al servicio.
	El sensor de nivel de agua no está funcionando correctamente.	<ul style="list-style-type: none"> Cierre los grifos de agua, desconecte la lavadora, y llame al servicio.
	Ha ocurrido un error en el motor.	<ul style="list-style-type: none"> Deje en reposo la lavadora por 30 minutos y luego reinicie el ciclo. Si no desaparece el código de error, llame al servicio.
	Error de embrague.	<ul style="list-style-type: none"> Desconecte la lavadora y llame al servicio.
	Alarma de Limpieza de Tina.	<ul style="list-style-type: none"> Ejecute el programa Limpieza de Tina.
	El sensor de detección de prendas está defectuoso.	<ul style="list-style-type: none"> Redistribuya manualmente la carga si los artículos se han enredado.
	La revolución del motor es muy baja.	<ul style="list-style-type: none"> Desconecte la lavadora y espere 60 segundos. Vuelva a conectar la energía e inténtelo de nuevo.
	El punto de contacto del Conector está defectuoso.	<ul style="list-style-type: none"> Llame al servicio técnico.
	CL no es un error. Esta opción previene que los niños cambien de ciclos u operen el electrodoméstico.	<ul style="list-style-type: none"> Para desactivar la función, presione los botones Temp. y Enjuague simultáneamente por 3 segundos.

Memorándum

Memorándum

Memorándum

Memorándum



 **LG Electronics México, S.A de C.V**

Sor Juana Inés de la Cruz No. 555 Col. San Lorenzo Industrial Tlalnepanitla de Baz, Estado de México C.P. 54033. Tel. : 5321 1919

Teléfono sin costo 01 800 347 1919 Página web <http://www.lg.com.mx>