



Scannen Sie den QR-Code, um die online-Anleitung zu öffnen.



BEDIENUNGSANLEITUNG

# KÜHLSCHRANK UND GEFRIERSCHRANK

---



Bitte lesen Sie diese Anleitung vor der Montage aufmerksam durch. Auf diese Weise wird die Montage erleichtert und der korrekte und sichere Anschluss des Haushaltsgeräts wird gewährleistet. Bewahren Sie diese Anleitung zum schnellen Nachschlagen in der Nähe des Haushaltsgeräts auf.

**DEUTSCH**



MFL71782469  
Rev.05\_031626

[www.lg.com](http://www.lg.com)

Copyright © 2023-2026 LG Electronics. Alle Rechte vorbehalten

# INHALT

Diese Bedienungsanleitung kann Abbildungen oder Inhalte enthalten, die sich von Ihrem Modell unterscheiden.

Änderungen an dieser Bedienungsanleitung durch den Hersteller bleiben vorbehalten.

## SICHERHEITSANWEISUNGEN

LESEN SIE ALLE ANWEISUNGEN VOR DEM GEBRAUCH.....	4
WARNUNG .....	4
ACHTUNG .....	11

## AUFSTELLEN

Vor dem Aufstellen .....	14
Demontage der Gerätetüren.....	15
Wasserleitung anschließen.....	18
Nivellierung und Türausrichtung.....	20
Gerät einschalten .....	22
Verstellen des Geräts an einen anderen Ort .....	23

## BETRIEB

Vor der Verwendung .....	24
Produkteigenschaften .....	27
Bedienfeld .....	31
Eis- und Wasserspender .....	33
Eismaschine .....	36
InstaView.....	39
Door in Door .....	40
Extra Platz .....	40
Schublade.....	41
Ablage.....	42
Türablage .....	44

## INTELLIGENTE FUNKTIONEN

LG ThinQ-App .....	45
Smart Diagnosis .....	47

## WARTUNG

Reinigung .....	48
Luftfilter .....	49

Wasserfilter .....50

## **FEHLERBEHEBUNG**

Bevor Sie das Servicezentrum anrufen .....52

## **ANHANG**

FÜRSORGE FÜR DIE UMWELT .....61

## SICHERHEITSANWEISUNGEN

### LESEN SIE ALLE ANWEISUNGEN VOR DEM GEBRAUCH

Die folgenden Sicherheitsrichtlinien dienen dazu, unvorhergesehene Risiken oder Beschädigungen durch unsicheren oder nicht ordnungsgemäßen Betrieb des Geräts zu vermeiden.

Die Richtlinien sind unterteilt in die Hinweise '**WARNUNG**' und '**ACHTUNG**', wie nachfolgend beschrieben.

### Warnmeldungen



Dieses Symbol wird angezeigt, um auf Punkte und Bedienvorgänge hinzuweisen, die ein Risiko bergen können. Lesen Sie den mit diesem Symbol gekennzeichneten Teil sorgfältig und befolgen Sie die Anweisungen, um Risiken zu vermeiden.



#### **WARNUNG**

Signalwort zur Kennzeichnung einer möglichen Gefährdungssituation, die, wenn sie nicht vermieden wird, den Tod oder eine schwere Verletzung zur Folge haben könnte.



#### **ACHTUNG**

Damit wird angezeigt, dass die Nichtbeachtung der Anweisungen zu leichten Verletzungen oder einer Beschädigung des Geräts führen kann.

### WARNUNG

---

#### **WARNUNG**

Befolgen Sie grundlegende Vorsichtsmaßnahmen, um Explosionen, Brandgefahren, Stromschläge, Verbrennungen oder sonstige Personenschäden zu vermeiden. Dazu gehört Folgendes:

---

## Technische Sicherheit

- Dieses Haushaltsgerät kann von Kindern ab 8 Jahren benutzt werden sowie von Personen mit eingeschränkten körperlichen, sensorischen oder geistigen Fähigkeiten oder mit mangelnder Erfahrung und Kenntnis, wenn sie bei der Nutzung des Geräts beaufsichtigt werden oder eine Einweisung zur sicheren Nutzung des Geräts und den damit verbundenen Gefahren erhalten haben. Kinder dürfen mit dem Haushaltsgerät nicht spielen. Die Reinigung und Wartung seitens des Benutzers darf von Kindern nicht ohne Beaufsichtigung vorgenommen werden.
- Dieses Haushaltsgerät ist nicht für die Verwendung durch Personen (einschließlich Kindern) mit eingeschränkten körperlichen, sensorischen oder geistigen Fähigkeiten oder mangelnder Erfahrung oder Kenntnis geeignet, es sei denn, sie werden bei der Nutzung des Geräts beaufsichtigt oder haben dafür eine Einweisung von jemandem erhalten, der für ihre Sicherheit verantwortlich ist. Kinder sollten beaufsichtigt werden, um sicherzustellen, dass sie mit dem Haushaltsgerät nicht spielen.
- Kinder im Alter von 3 bis 8 Jahren dürfen das Gerät be- und entladen.
- Dieses Gerät ist für den Einsatz im Haushalt und ähnliche Anwendungen vorgesehen, wie zum Beispiel:
  - Personalküchenbereich in Geschäften, Büros und anderen Arbeitsumgebungen;
  - in der Landwirtschaft und von Gästen in Hotels, Motels und anderen Unterkünften;
  - Frühstückspensionen;
  - Catering und ähnliche Anwendungen außerhalb des Einzelhandels.
- Dieses Kühlgerät ist nicht für die Verwendung als Einbaugerät vorgesehen.
- Dieses Gerät ist nicht für den Einsatz in tragbaren oder mobilen Installationen geeignet, wie z.B. auf Schiffen oder in Wohnmobilen, wo es während des Betriebs in Bewegung ist.



Dieses Symbol weist auf brennbare Materialien hin, die sich entzünden und einen Brand verursachen können, wenn nicht vorsichtig damit umgegangen wird.

- Dieses Gerät enthält einen kleinen Anteil (R600a) Isobutan-Kältemittel, welches brennbar ist. Beim Transport und Aufstellen des Haushaltsgeräts muss darauf geachtet werden, dass keine Bauteile des Kühlkreislafs beschädigt werden.
- Die im Haushaltsgerät verwendeten Kühlmittel und Isolationsmaterialien müssen fachgerecht entsorgt werden. Bitte wenden Sie sich vor deren Entsorgung an einen Servicemitarbeiter oder einen entsprechend qualifizierten Fachmann.
- Beschädigen Sie nicht den Kühlmittelkreislauf.
- Wenn das Stromkabel beschädigt ist oder die Bohrung des Steckplatzes lose ist, muss es ausgetauscht werden. Verwenden Sie das Stromkabel nicht und wenden Sie sich an ein bevollmächtigtes Servicezentrum, um eine Gefährdung zu vermeiden.
- Es dürfen keine tragbaren Mehrfachsteckdosen oder Netzteile hinter dem Gerät platziert werden.
- Stecken Sie den Netzstecker ordnungsgemäß in die Steckdose, nachdem Sie Feuchtigkeit und Staub vollständig beseitigt haben.
- Trennen Sie das Gerät nicht vom Stromkreis, indem Sie am Netzkabel ziehen. Bitte nehmen Sie den Netzstecker immer fest in die Hand und ziehen Sie ihn gerade aus der Steckdose.
- Belüftungsöffnungen im Gehäuse des Haushaltsgeräts oder in der Einbaukonstruktion frei halten.
- Keine explosiven Stoffe, wie etwa Aerosol-Behälter mit einem brennbaren Treibmittel, in diesem Haushaltsgerät lagern.
- Transportieren Sie das Gerät nur aufrecht und kippen Sie es nicht.
- Beim Aufstellen des Geräts muss sichergestellt werden, dass das Netzkabel nicht eingeklemmt oder beschädigt wird.
- Verwenden Sie keine mechanischen Vorrichtungen oder andere Mittel, um den Abtauvorgang zu beschleunigen.

- Verwenden Sie keinen Haartrockner, um die Innenseiten des Geräts zu trocknen und stellen Sie keine Kerze in das Gerät, um Gerüche zu beseitigen.
- Keine Elektrogeräte innerhalb des Bereichs des Haushaltsgeräts verwenden, der zur Aufbewahrung von Lebensmitteln dient, es sei denn, diese entsprechen den vom Hersteller empfohlenen Typen.
- Bitte achten Sie darauf, dass Sie sich beim Bewegen des Geräts keine Körperteile wie Hände oder Füße einklemmen.
- Ziehen Sie den Netzstecker ab, bevor Sie die Innenseite oder die Außenseite des Geräts reinigen. Verwenden Sie zur Reinigung des Innen- oder Außenraums des Geräts keinen Wasserstrahl oder entzündliche Substanzen (Zahnpasta, Alkohol, Verdünner, Benzol, brennbare Flüssigkeiten, Schleifmittel usw.). Reinigen Sie das Gerät nicht mit Bürsten, Tüchern oder Schwämmen mit rauer Oberfläche oder aus Metall gefertigten Gegenstände.
- Nur qualifiziertes Personal des LG Electronics Servicezentrums sollte das Gerät ausbauen oder reparieren.

## **Brandgefahr und brennbare Materialien**

- Falls ein Leck festgestellt wird, vermeiden Sie offene Flammen oder mögliche Zündquellen und lüften Sie den Raum, in dem das Haushaltsgerät steht, mehrere Minuten. Falls es zu einem Leck im Kühlkreislauf des Geräts kommt, vermeiden Sie die Bildung eines entzündlichen Gas-/Luftgemischs indem Sie dafür sorgen, dass die Größe des Raums, in dem das Haushaltsgerät betrieben wird, proportional dem der verwendeten Kühlmenge entspricht. Der Raum muss für jeweils 8 g R600a, die in dem Haushaltsgerät enthalten sind, eine Fläche von 1 m<sup>2</sup> aufweisen.
- Kühlmittelleckage aus den Rohren könnte sich entzünden oder eine Explosion verursachen.
- Die Kühlmittelmenge, die in Ihrem Haushaltsgerät enthalten ist, finden Sie auf dem Typenschild im Inneren des Haushaltsgeräts.

### Installation

- Aus Sicherheitsgründen darf das Gerät nur von mindestens zwei Personen transport werden.
- Stellen Sie das Gerät auf einem festen und ebenen Fußboden auf.
- Installieren Sie das Gerät nicht an einer Stelle, an der Dampf oder Staub entsteht. Installieren Sie das Gerät nicht in einem Bereich unter freiem Himmel oder einem Bereich, an dem es Witterungseinflüssen, wie direkter Sonneneinstrahlung, Wind, Regen oder Temperaturen unterhalb des Gefrierpunktes, ausgesetzt ist.
- Stellen Sie das Gerät nicht in direktem Sonnenlicht auf und setzen Sie es nicht der Hitze von Heizgeräten wie Öfen oder Heizkörpern aus.
- Gehen Sie vorsichtig mit dem Gerät um, um die Rückseite des Geräts beim Aufstellen keinen Gefahren auszusetzen.
- Die Steckdose muss stets zugänglich sein.
- Seien Sie bitte vorsichtig und lassen Sie die Gerätetür während des Ausbaus oder Einbaus nicht fallen.
- Seien Sie vorsichtig, um das Stromkabel während des Zusammenbaus oder Ausbaus der Gerätetür weder einzuklemmen zu quetschen oder zu beschädigen.
- Achten Sie darauf, dass der Stromstecker nicht nach oben gerichtet ist und/oder das Gerät sich gegen diesen lehnt.
- Schließen Sie keine Zwischensteckdose oder andere Geräte an den Netzstecker an.
- Das Netzkabel darf nicht modifiziert oder verlängert werden.
- Stellen Sie bitte sicher, dass der Stecker einwandfrei geerdet ist und dass der Erdungsstift an dem Netzkabel nicht beschädigt oder entfernt wurde. Um weitere Details über Erdung in Erfahrung zu bringen, nehmen Sie bitte Kontakt mit dem Kundendienst von LG Electronics auf.
- Dieses Gerät ist mit einem Netzkabel ausgerüstet, das über einen Geräteerdungsleiter und einen Erdungsnetzstecker verfügt. Der Netzstecker muss an eine geeignete Steckdose angeschlossen werden, die gemäß aller lokalen Vorschriften und Anordnungen installiert und geerdet wurde.

- Nehmen Sie das Gerät nicht in Betrieb, wenn es eine sichtbare Beschädigung aufweist. Falls Sie sich nicht sicher sind, setzen Sie sich mit Ihrem Händler in Verbindung.
- Entsorgen Sie die alle Verpackungsmaterialien (wie zum Beispiel Plastiktüten und Styropor) außerhalb der Reichweite von Kindern. Die Verpackungsmaterialien können Erstickungen verursachen.
- Schließen Sie das Gerät nicht an einen Mehrfachsteckdosenadapter an, an dem kein (montiertes) Stromkabel angebracht ist.
- Das Gerät sollte an eine Stromleitung angeschlossen werden, die über eine separate Sicherung verfügt.
- Verwenden Sie keine Steckdosenleiste, die nicht ordnungsgemäß geerdet ist (tragbar). Wenn Sie eine ordnungsgemäß geerdete (tragbare) Steckdosenleiste verwenden, verwenden Sie eine Steckdosenleiste mit der Stromleistung des Netzkabels oder höher und verwenden Sie die Steckdosenleiste nur für dieses Gerät.

## Betrieb

- Verwenden Sie das Gerät nicht für andere Zwecke (Lagerung von medizinischen oder experimentellen Materialien, oder für den Transport), sondern nur für die für den Haushalt vorgesehene Lagerung von Lebensmitteln.
- Sollte Wasser in die elektronischen Teile des Geräts eindringen, trennen Sie bitte sofort die Stromzufuhr und nehmen Sie Kontakt mit dem Kundendienst von LG Electronics auf.
- Bitte trennen Sie den Netzstecker von der Steckdose bei schweren Gewittern oder wenn das Gerät über einen längeren Zeitraum nicht benutzt wird.
- Berühren Sie nie den Stecker oder die Gerätesteuerung mit feuchten Händen.
- Biegen Sie das Netzkabel nicht übermäßig und stellen Sie keine schweren Gegenstände auf das Netzkabel.
- Ziehen Sie sofort den Netzstecker und nehmen Sie Kontakt mit dem Kundendienst von LG Electronics auf, wenn Sie anomale Geräusche, Gerüche oder Rauch an dem Gerät feststellen.

- Platzieren Sie keinesfalls Ihre Hände oder metallische Gegenstände in dem Bereich, der die kalte Luft ausstrahlt, auf Abdeckungen oder die Wärmeableitung auf der Rückseite.
- Wenden Sie keine übermäßige Kraft oder Stöße auf die Rückseite des Geräts an.
- Seien Sie vorsichtig beim Öffnen und Schließen der Gerätetür, wenn Kinder in der Nähe sind. Ein Kind kann sich an der Tür stoßen, was Verletzungen verursachen kann. Vermeiden Sie es, die Türen übermäßig zu schwingen, da das Gerät kippen und schwere Verletzungen verursachen könnte.
- Vermeiden Sie die Gefahr, dass Kinder im Inneren des Geräts eingeschlossen werden können. Ein Kind, eingeschlossen im Inneren des Geräts, kann Erstickungsgefahren ausgesetzt sein.
- Keine lebenden Tiere, wie etwa Haustiere, in das Gerät legen.
- Legen oder stellen Sie keine schweren oder zerbrechlichen Gegenstände, Behälter mit Flüssigkeiten, brennbare Gegenstände (wie Kerzen, Lampen etc.) oder Heizapparate (wie Kochplatten, Heizer etc.) auf das Gerät.
- Legen Sie keine elektronischen Geräte (wie zum Beispiel Heizkörper oder Handys) in das Gerät.
- Sollte ein Gasleck (Isobutan, Propan, Erdgas etc.) vorhanden sein, berühren Sie weder das Gerät noch den Stromstecker und lüften Sie den Bereich sofort. Dieses Gerät verwendet ein Kältemittelgas (Isobutan, R600a). Obwohl nur eine geringe Menge dieses Gases verwendet wird, kann es sich dennoch entzünden. Gasleckagen während des Transports, des Einbaus oder des Betriebs des Geräts können Brand, Explosion oder Verletzungen verursachen, wenn Funken entstehen.
- Es dürfen keine entzündbaren oder brennbaren Stoffe (Ether, Benzin, Alkohol, Chemikalien, LPG (Liquefied Petroleum Gas), brennbare Sprühmittel, Insektenvertilgungsmittel, Lufterfrischer und Raumdeodorants, Kosmetika etc.) in der Nähe des Geräts verwendet oder aufbewahrt werden.
- Das Gerät verfügt über einen Erdungsanschluss zu Funktionszwecken.

- Nur an die Trinkwasserleitung anschließen.
  - Wenn das Gerät an eine Wasserleitung angeschlossen ist, verbinden Sie es nur mit einer Trinkwasserleitung.
- Nur Trinkwasser einfüllen.
  - Wenn Sie die Eismaschine oder den Dispenser-Wassertank verwenden, stellen Sie sicher, dass er nur mit Trinkwasser gefüllt ist.

## Entsorgung

- Sollten Sie ein Gerät ausrangieren, entfernen Sie die Türdichtungen, während Sie die Ablagen und Behälter an Ort und Stelle lassen und halten Sie Kinder vom Gerät fern.

## ACHTUNG

### VORSICHT

Um die Gefahr von leichten Verletzungen an Personen, Fehlfunktion oder Beschädigung am Produkt oder Eigentum zu reduzieren, befolgen Sie bei der Verwendung dieses Produkts grundlegende Vorsichtsmaßnahmen, einschließlich der folgenden:

## Installation

- Prüfen Sie das Gerät nach dem Auspacken auf eventuelle Schäden, die beim Transport entstanden sind.
- Warten Sie mindestens 3 bis 4 Stunden, um die volle Leistungsfähigkeit des Kältemittelkreislaufs zu gewährleisten.
- Bewegen Sie das Gerät auf empfindlichen Böden vorsichtig, um Schäden am Boden zu vermeiden.

## Betrieb

- Sie dürfen die eingefrorenen Lebensmittel oder die metallischen Teile in dem Gerät nicht mit feuchten Händen berühren. Dies könnte Frostbeulen verursachen.

- Stellen Sie keine Glasbehälter, Flaschen oder Dosen (insbesondere solche, die kohlenensäurehaltige Getränke enthalten) auf Ablagen, in, Fächer oder Eiskübel des Gefrierschranks, sodass sie Temperaturen unterhalb des Gefrierpunktes ausgesetzt wären.
- Das Hartglas an der Vorderseite der Gerätetür oder der Ablagen kann durch einen Aufprall beschädigt werden. Wenn es zerbrochen ist, berühren Sie es nicht mit den Händen.
- Halten Sie sich nicht an der Gerätetür, den Lagerfächern und den Ablagen fest oder klettern Sie auf diese.
- Lagern Sie keine übermäßige Anzahl von Wasserflaschen oder Behältern in den Türbehältern.
- Bitte wenden Sie keine übermäßige Kraft beim Öffnen und Schließen der Gerätetür an.
- Falls das Scharnier der Gerätetür beschädigt ist oder nicht ordnungsgemäß funktioniert, benutzen Sie das Gerät nicht mehr und setzen Sie sich mit dem Servicecenter von LG Electronics in Verbindung.
- Halten Sie Tier vom Gerät fern und stellen Sie sicher, dass sie nicht am Netzkabel beißen.
- Essen Sie bitte niemals eingefrorene Lebensmittel unmittelbar nachdem diese aus dem Gefrierfach genommen wurden.
- Achten Sie bitte darauf, dass Sie sich nicht die Hände oder Füße beim Öffnen oder Schließen der Tür oder der Door in Door (innere Tür) des Geräts einklemmen.

### **Wartung**

- Dieses Gerät ist mit einer wartungsfreien LED-Innenbeleuchtung ausgestattet. Entfernen Sie die Abdeckung oder die LED-Lampe nicht, um sie eventuell zu reparieren oder zu wechseln. Wenden Sie sich an den Kundendienst von LG Electronics.
- Reinigen Sie Glasablage oder Abdeckungen nicht mit warmem Wasser, wenn diese kalt sind. Sie können bei plötzlichen Temperaturveränderungen zerbrechen.

- Bitte setzen Sie die Ablagen nicht umgedreht ein. Die Ablagen können herunterfallen.
- Um Eis aus dem Gerät zu entfernen, nehmen Sie bitte Kontakt mit dem Kundendienst von LG Electronics auf.
- Entfernen Sie das Eis aus dem Eiskübel im Gefrierfach während eines längeren Stromausfalls.

# AUFSTELLEN

## Vor dem Aufstellen

### Abmessungen und Abstände

Steht das Gerät zu nahe an benachbarten Objekten, kann das die Gefrierleistung herabsetzen und die Stromkosten erhöhen. Achten Sie beim Aufstellen darauf, dass der Abstand zwischen der Rückseite des Geräts und der Wand mehr als 50 mm beträgt.

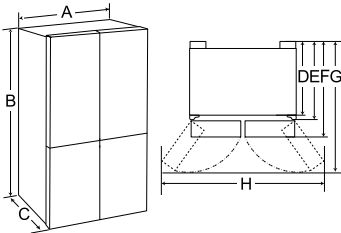

-	Größe (mm)		
	Type 1	Type 2	Type 3
A	914	914	914
B	1 792	1 792	1 792
C	918	729	733
D	808	619	623
E	873	684	688
F	918	729	733
G	1 293	1 104	1 108
H	1 667	1 667	1 667

### HINWEIS

- Sie können feststellen, welche Art von Gerät es ist, indem Sie auf dem Etikett im Inneren des Geräts nachsehen.

## Umgebungstemperatur

- Abhängig von der Klimazone ist das Gerät so konzipiert, dass es in einem begrenzten Umgebungstemperaturbereich betrieben wird.
- Die internen Temperaturen werden beeinflusst durch den Aufstellort des Geräts, die Umgebungstemperatur, die Häufigkeit, in der die Tür geöffnet wird, usw.
- Auf dem Typenschild ist die Klimaklasse angegeben.

Klimazone	Umgebungstemperaturbereich (°C)
SN (Erweitert gemäßigt)	+10 - +32
N (Gemäßigt)	+16 - +32
ST (Subtropisch)	+16 - +38 / +18 - +38**
T (Tropisch)	+10 - +43* / +16 - +43 / +18 - +43**

\* Australien, Indien, Kenia

\*\* Argentinien

### HINWEIS

- Die Geräteeinstufungen von SN bis T gelten für Umgebungstemperaturen im Bereich von 10 °C bis 43 °C.

## Zubehör

\*1 Diese Funktion ist nur bei einigen Modellen verfügbar.

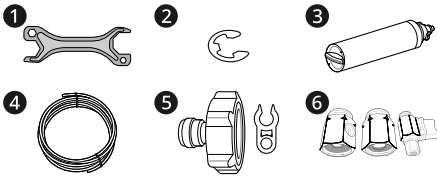

- 1 Schraubenschlüssel\*1
- 2 C-Clip (Sprengring)\*1
- 3 Wasserfilter\*1
- 4 Wasserschlauch\*1
- 5 Schlauch- und Verschlussverbinder\*1
- 6 Schlauch- und Ventilverbinder\*1

## Demontage der Gerätetüren

Wenn Ihre Eingangstür zu schmal für das Gerät ist, bauen Sie die Türen des Geräts ab und führen Sie es seitlich hindurch.

### ⚠️ WARNUNG

- Trennen Sie den Netzstecker, die Haussicherung oder den Schutzschalter ab, bevor Sie das Gerät installieren, die Türen entfernen oder das Gerät reinigen. Eine Nichtbeachtung dieser Anweisungen kann zu Tod, Brand- bzw. Stromschlaggefahr führen.

## Entfernen der Scharnierabdeckung

Entfernen Sie die Schrauben der Scharnierabdeckung an der Oberseite des Geräts. Heben Sie den Haken (nicht sichtbar), der sich

unten an der Vorderseite der Abdeckung befindet, mit einem Flachkopfschraubenzieher an.

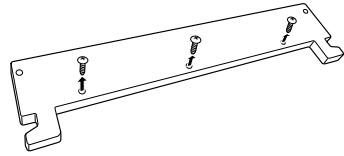

## Entfernen der linken Kühlschranttür

- 1 Die Wasserzuleitung ist mit dem oberen rechten Teil auf der Rückseite des Geräts verbunden. Halten Sie den Wasserzufuhranschluss fest und drücken Sie leicht auf die Spannzange 1, um die Wasserzuleitung zu lösen, und schrauben Sie dann die Kunststoffabdeckung ab, um die Verschlauchung zu entfernen. Beim Wiedereinbau der Tür stellen Sie sicher, dass die Zuleitung fest bis zum Anschlag eingesteckt ist, so dass nur ein schwarzer Strich auf dem Rohr zu sehen ist. Andernfalls könnte es zu einer größeren Wasserleckage kommen.

- Die Anschlüsse können je nach Modell variieren.
- Typ A\*1

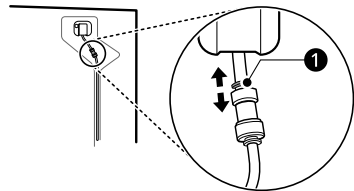

- Typ B\*1

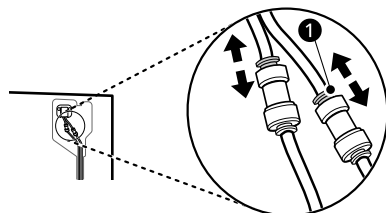

\*1 Diese Funktion ist nur bei einigen Modellen verfügbar.

## HINWEIS

- Deinstallation/Installation der Wasserleitungen

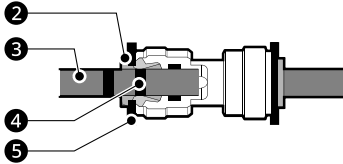

2 Klemmhülse 3 Schlauch 4 Einschub 5 Verschluss

- 2 Ziehen Sie die Wasserzufuhrleitungen heraus
6. Trennen Sie alle Kabelbäume
  7. Schrauben Sie das Erdungskabel
  - 8 ab.

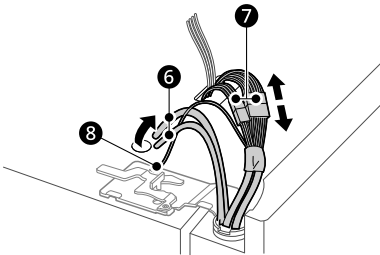

## HINWEIS

- Die Anzahl der Wasserzufuhrleitungen kann je nach Modell variieren.

- 3 Drehen Sie den Scharnierhebel entgegen dem Uhrzeigersinn
9. Heben Sie das obere Scharnier
  - 10 an, so dass es nicht mehr in der Scharnierhebelverriegelung steckt
  - 11.

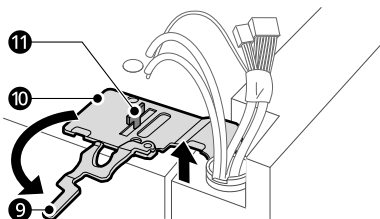

## ⚠ VORSICHT

- Achten Sie darauf, dass die Tür nicht nach vorne kippt, wenn Sie das Scharnier aus der Verriegelung nehmen.

- 4 Heben Sie die Tür vom mittleren Scharnierbolzen und entfernen Sie die Tür.

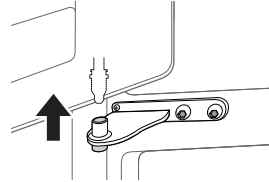

## ⚠ VORSICHT

- Stellen Sie die Tür mit der Innenseite nach oben auf eine nicht kratzende Oberfläche.

## Entfernen der rechten Kühlschranktür

- 1 Lösen Sie die gesamte Verkabelung
1. Schrauben Sie das Erdungskabel
  - 2 ab.

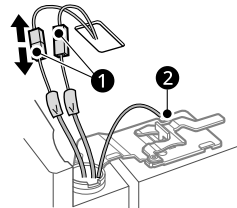

## HINWEIS

- Die Verkabelung kann je nach Modell variieren.
- Das Erdungskabel ist nur bei einigen Modellen verfügbar.

- 2 Drehen Sie den Scharnierhebel im Uhrzeigersinn **3**. Heben Sie das obere Scharnier **4** an, so dass es nicht mehr in der Scharnierhebelverriegelung steckt **5**.

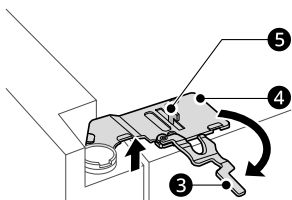

### ! VORSICHT

- Beim freien Anheben des Scharniers von der Scharnierhebelverriegelung ist darauf zu achten, dass die Tür nicht nach vorne fällt. Der Ab- und Anbau der Tür sollte von mindestens zwei Personen durchgeführt werden.

- 3 Heben Sie die rechte Kühlschranktür an, bis sie frei von der mittleren Scharnierbaugruppe ist.

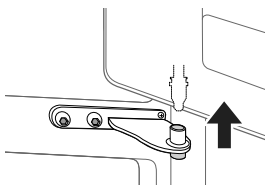

### ! VORSICHT

- Legen Sie die Tür auf eine nicht kratzende Oberfläche der Innenseite nach oben.

## Demontage der Gefrierfachtüren

- 1 Entfernen Sie die beiden Scharnierbolzen.

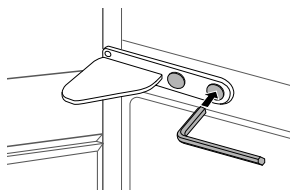

- 2 Drehen Sie das Scharnier, damit das schwenkbare Ende angehoben wird und die Tür heruntergehoben werden kann. Heben Sie die Tür vom unteren Scharnierbolzen und entfernen Sie sie.

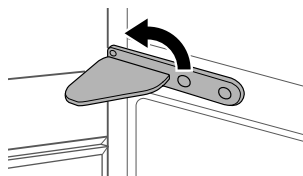

- 3 Entfernen Sie die Tür, indem Sie sie vom unteren Scharnierbolzen abheben.

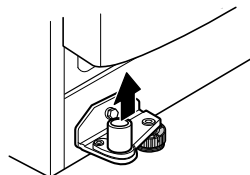

## Montage der Gerätetüren

Bringen Sie die Türen in umgekehrter Reihenfolge des Ausbaus wieder an, nachdem das Gerät durch die Eingangstür transportiert wurde.

### ! VORSICHT

- Bauen Sie erst die rechte Kühlschranktür wieder ein.

## HINWEIS

- Deinstallation/Installation der Wasserleitungen.

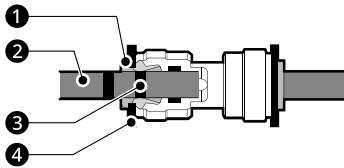

1 Klemmhülse 2 Schlauch 3 Einschub 4 Verschluss

- Führen Sie den Schlauch vorsichtig ein, bis der maximale Einschub des Schlauchs erreicht ist. Ziehen Sie am Schlauch, um sicherzustellen, dass er fest genug sitzt.

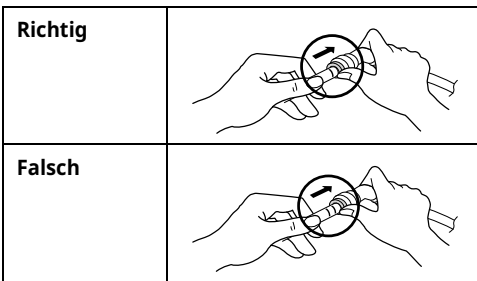

- Wenn das Ende der Wasserleitung beschädigt ist, muss es abgeschnitten werden, damit es beim erneuten Anschließen nicht leckt.

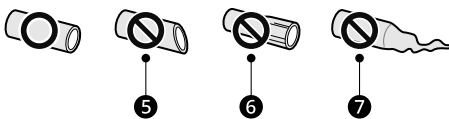

5 Nicht gerade 6 Beschädigt 7 Ausgeleiert

Betrieb des Dispensers wird ein Wasserdruck zwischen 138 kPa und 827 kPa empfohlen. Wenn der Kühlschrank in einem Gebiet mit hohem Wasserdruck (über 872 kPa) aufgestellt wird, muss ein Druckminderventil installiert werden, um den niedrigen Druck auszugleichen. Wenn der Kühlschrank in einem Gebiet mit niedrigem Wasserdruck (unter 138 kPa) aufgestellt wird, können Sie eine Druckerhöhungspumpe installieren, um den niedrigen Druck auszugleichen. Beraten Sie sich mit Ihrem örtlichen Klempner, wenn Sie unsicher sind, wie der Wasserdruck überprüft wird.

Wenn eine Umkehrosmosefilteranlage mit Ihrer Wasserzufuhr verbunden ist, muss der Wasserdruck zur Umkehrosmoseanlage ein Minimum von 138 kPa betragen.

## ⚠️ WARNUNG

- Trennen Sie bitte das Gerät von der Stromversorgung, bevor Sie jegliche Arbeiten zum Anschließen der Wasserleitung durchführen. Eine Nichtbeachtung kann zu Stromschlägen führen.
- Schließen Sie den Wasserzulauf nur an eine Kaltwasserleitung an. Eine Nichtbeachtung kann zu Defekten des Wasserfilters führen. Wasserschlag (Druckstoß in den Wasserleitungen) in den Hausleitungen kann zu Schäden am Gerät und Wasseraustritt oder Überflutungen führen.
- Nur an die Trinkwasserleitung anschließen.
- Der Anschluss der Wasserleitung muss durch einen qualifizierten Klempner und in Übereinstimmung mit den örtlichen Gesetzen und Vorschriften über die Wasserqualität durchgeführt werden.

## Wasserleitung anschließen

Diese Funktion ist nur bei einigen Modellen verfügbar.

## Anforderungen an die Wasserversorgung

Verbinden Sie das Gerät mit einer Kaltwasserzufuhr mit einem maximalen Wasserdruck von 1,0 MPa. Für den optimalen

## HINWEIS

- Der Wasserleitungsanschluss ist nicht von der Garantie des Geräts abgedeckt.

## Anschluss des Wassers an das Gerät

- 1 Lösen Sie die Metallgewinde-Überwurfmutter an der Rückseite des Geräts und stecken Sie sie auf ein Ende des Wasserschlauchs.
- 2 Schieben Sie bitte den Wasserschlauch fest auf das Wassereinlassventil und ziehen Sie die Überwurfmutter an.

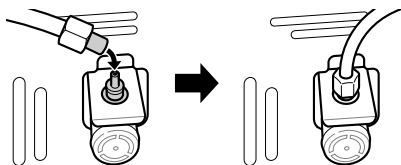

## Anschluss an den Wasserhahn

Diese Funktion ist nur bei einigen Modellen verfügbar.

- 1 Schieben Sie den Wasserschlauch in die Öffnung des mitgelieferten Wasserhahnanschlusses. Der Schlauch sollte festgehalten werden, während der Anschluss darauf geschoben wird.

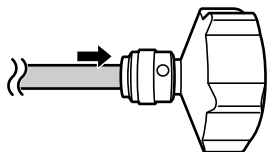

- 2 Stellen Sie, bevor Sie den Anschluss an den Wasserhahn schrauben, sicher, dass die Gummidichtung fest in den Anschluss eingelegt ist.
  - Möglicherweise muss ein separates Anschlussstück oder ein Adapter erworben werden, wenn Ihr Gewindeanschluss nicht

mit der Gewindegröße des mitgelieferten Anschlussstücks übereinstimmt.

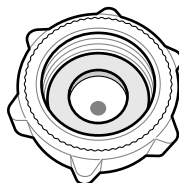

## HINWEIS

### Nur für Deutschland

- Schließen Sie Ihr Gerät nur an einen Wasserhahn mit einer Sicherheitseinrichtung (gemäß der Norm EN 1717) an, um eine Verunreinigung des Trinkwassers durch Wasserrückfluss zu vermeiden.
- Zur Sicherheit fragen Sie bitte Ihren Installateur. Ist der Wasserhahn nicht mit einem Rückflussverhinderer (gem. EN 1717) ausgestattet, muss ein zusätzliches Rückschlagventil zwischen Wasserhahn und Geräte-Anschlusschlauch installiert werden, das der deutschen Trinkwasserverordnung entspricht.

## Kontrolle des Wasseranschlusses

- 1 Drehen Sie den Wasserhahn auf und schalten Sie das Gerät ein. Bitte überprüfen Sie alle Anschlüsse sorgfältig auf undichte Stellen aufgrund schlecht sitzender Schläuche.
- 2 Halten Sie die Taste **Water Filter** drei Sekunden lang gedrückt. Der neue Wasserfilter wurde aktiviert.
- 3 Bitte stellen Sie eine Tasse unter den Wasserspender, um zu überprüfen, ob Wasser durch das Gerät fließt.

- 4 Überprüfen Sie den Verbindungsschlauch und die Anschlüsse erneut auf Lecks.

## Nivellierung und Türausrichtung

### Vor Beginn

Wenn die Gerätetüren ausgerichtet werden müssen, befolgen Sie die folgenden Anweisungen.

### HINWEIS

- Der Schraubenschlüssel kann je nach Modell unterschiedlich sein. Sie erhalten entweder einen der verfügbaren Schraubenschlüssel.

- Schraubenschlüssel A

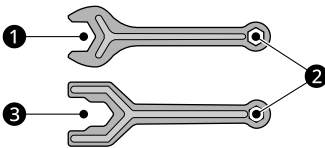

- Schraubenschlüssel B

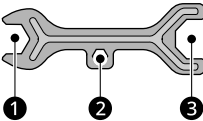

- Schraubenschlüssel C

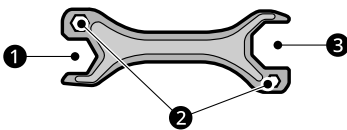

- Schraubenschlüssel D

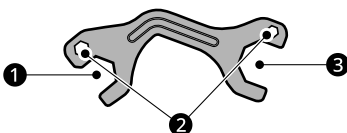

## Nivellieren des Geräts

Das Gerät hat zwei vordere Nivellierfüße. Stellen Sie diese Füße ein, um die Neigung von vorne nach hinten oder von Seite zu Seite zu ändern. Wenn das Gerät instabil erscheint oder sich die Türen nicht leicht schließen lassen, stellen Sie die Neigung des Geräts anhand der folgenden Anweisungen ein.

Es ist ganz normal, dass das Gerät nach hinten geneigt ist, auch wenn die Vorderfüße bis zum Anschlag gedreht sind.

Verwenden Sie den Schraubenschlüssel 1, um die Höhe einzustellen, indem Sie den Nivellierschenkel nach links drehen, um ihn anzuheben, oder nach rechts, um ihn abzusenken.

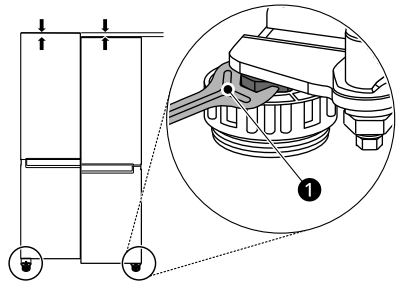

## Türausrichtung der Gefrierschranttür

Wenn die Tür des Geräts nicht gerade ist, passen Sie den Höhenunterschied der Gerätetür an.

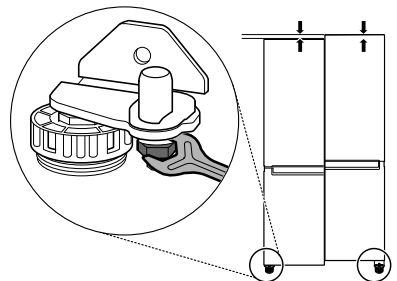

- 1 Öffnen Sie die Tür und lösen Sie mit dem Schraubenschlüssel ① die Haltemutter, indem Sie sie nach links drehen.

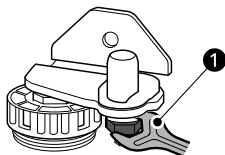

- 2 Mit dem Schraubenschlüssel ② können Sie die Höhe durch Drehen des Einstellscharnierstifts nach links oder rechts einstellen.

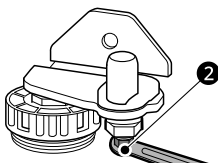

### ⚠ VORSICHT

- Stellen Sie die Höhe der Gerätetür nicht um mehr als 3 mm ein.

- 3 Verwenden Sie den Schraubenschlüssel ①, um die Haltemutter zu befestigen, indem Sie sie nach rechts drehen.

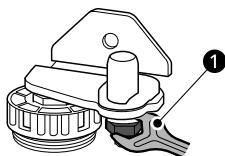

### HINWEIS

- Die Nivellierung der Türen ist möglicherweise nicht möglich, wenn der Boden nicht eben ist oder eine schwache oder schlechte Konstruktion aufweist.
- Das Gerät ist schwer und sollte auf einer starren, flachen und festen Oberfläche aufgestellt werden.

- Einige Holzfußböden können Nivellierungsschwierigkeiten verursachen, wenn sie zu stark nachgeben.

## Türausrichtung für linke Kühlschrantür

### Gerätetyp A

Öffnen Sie die Kühlschrantür und verwenden Sie den Schraubenschlüssel ③, um den Türscharnierbolzen zu drehen.

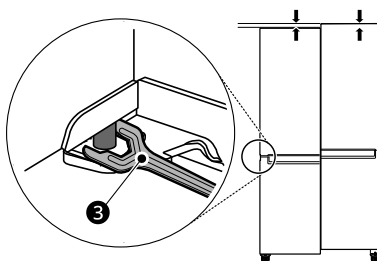

### Gerätetyp B

Der C-Clip (Sprengring) kann je nach Modell unterschiedlich sein.

- C-Clip Typ A



Wenn die Tür zu niedrig ist, heben Sie die linke Tür an und stecken Sie die C-Clips mit einer Spitzzange ein, bis beide Türen auf gleicher Höhe sind.

- C-Clip Typ B



Wenn die Tür zu niedrig ist, heben Sie die linke Tür an und setzen Sie nur einen C-Clip mit der richtigen Dicke ein.

- Wenn am mittleren Scharnier bereits einen C-Clip eingesetzt ist, entfernen Sie den C-Clip, bevor Sie einen neuen C-Clip einsetzen.

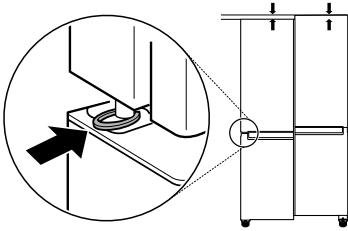

- Wenn am mittleren Scharnier bereits einen C-Clip eingesetzt ist, entfernen Sie den C-Clip, bevor Sie einen neuen C-Clip einsetzen.

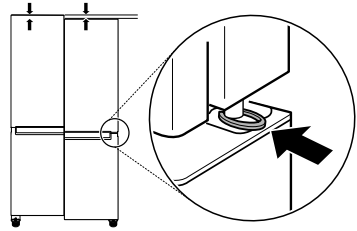

### **⚠ VORSICHT**

- Die Tür ist schwer. Um Verletzungen zu vermeiden, sollten Sie die Kühlschranktür mit zwei oder mehr Personen anheben und ausrichten.
- Kleine Teile stellen eine Verschluckungsgefahr für kleine Kinder dar. Bewahren Sie C-Clips außerhalb der Reichweite von Kindern auf.

### **⚠ VORSICHT**

- Die Tür ist schwer. Um Verletzungen zu vermeiden, sollten Sie die Kühlschranktür mit zwei oder mehr Personen anheben und ausrichten.
- Kleine Teile stellen eine Verschluckungsgefahr für kleine Kinder dar. Bewahren Sie C-Clips außerhalb der Reichweite von Kindern auf.

## Türausrichtung für rechte Kühlschranktür

Stellen Sie zuerst die linke Kühlschranktür ein. Der C-Clip (Sprengring) kann je nach Modell unterschiedlich sein.

- Typ A



Wenn die Tür zu niedrig ist, heben Sie die rechte Tür an und setzen Sie mit einer Spitzzange C-Clips ein, bis beide Türen waagrecht sind.

- Typ B



Wenn die Tür zu niedrig ist, heben Sie die rechte Tür an und setzen Sie nur einen C-Clip mit der richtigen Dicke ein.

## Gerät einschalten

### Anschluss des Geräts

Um das Gerät einzuschalten, stecken Sie den Netzstecker in die Steckdose. Schließen Sie kein zweites Haushaltsgerät an der gleichen Steckdose an.

### HINWEIS

- Warten Sie nach dem Anschließen des Stromkabels (oder Steckers) an die Steckdose eine Weile, bevor Sie Lebensmittel in das Gerät geben. Falls Sie Lebensmittel hineinlegen, bevor das Gerät vollständig abgekühlt ist, können diese verderben. Stellen Sie sicher, dass Sie jegliche an der Tür angebrachte Schutzfolie entfernen.
- Um das Gerät auszuschalten, trennen Sie den Netzstecker von der Steckdose.

# Verstellen des Geräts an einen anderen Ort

## Transport des Geräts

- 1 Nehmen Sie alle Lebensmittel aus dem Gerät.
- 2 Befestigen Sie den Netzstecker.
  - Modelle mit einem Netzsteckerhaken:  
Ziehen Sie den Netzstecker und befestigen Sie ihn mit einem Klebeband an der Rück- oder Oberseite des Geräts.
  - Modelle ohne Netzsteckerhaken:  
Befestigen Sie das Netzkabel und befestigen Sie das Netzkabel mit einem Klebeband an der Seite des Geräts, an der sich der Steckplatz am Einsatzort befindet.
- 3 Befestigen Sie alle Teile wie Ablagen und Schubladen. Fixieren Sie die Tür mittels Klebeband, dass sie beim Transport des Geräts nicht aufschwingen kann.
- 4 Bewegen Sie das Gerät beim Transport vorsichtig und mindestens durch zwei Personen. Halten Sie das Gerät beim Transport über längere Strecken aufrecht.

- Bewegen Sie das Gerät nicht in Wellenbewegungen.

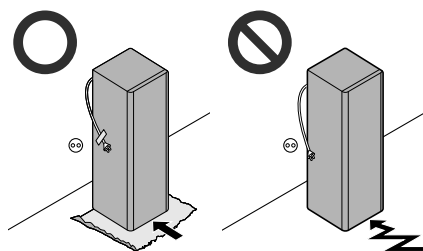

- 5 Stecken Sie nach der Installation des Geräts den Netzstecker in eine Steckdose und schalten Sie es ein.

## **⚠ VORSICHT**

- Bewegen Sie das Gerät auf empfindlichen Böden vorsichtig, um Schäden am Boden zu vermeiden.
- Verwenden Sie Pappe, Fußmatte oder Teppich, um Kratzer auf dem Boden zu verhindern, wenn Sie das Gerät aufstellen oder bewegen.

# BETRIEB

## Vor der Verwendung

### Bedienungshinweise

- Die Anwender sollten bedenken, dass sich Frost bilden kann, wenn die Tür nicht komplett geschlossen ist oder wenn während des Sommers hohe Feuchtigkeit herrscht.
- Stellen Sie sicher, dass ausreichend Platz zwischen den auf der Ablage gelagerten Lebensmitteln und dem Türbehälter vorhanden ist, damit die Tür vollständig geschlossen werden kann.
- Wenn die Tür für längere Zeit geöffnet wird, kann die Temperatur in den Fächern des Geräts signifikant ansteigen.
- Wenn das Kühlgerät für längere Zeit leer ist, schalten Sie es aus, tauen Sie es ab, reinigen und trocknen Sie es und lassen Sie die Tür geöffnet, um Schimmelbildung im Inneren des Geräts zu verhindern.
- Bitte beachten Sie, dass ein Temperaturanstieg nach dem Abtauvorgang in einem zulässigen Bereich gemäß der Gerätespezifikationen erlaubt ist. Sollten Sie einen verringerten Kälteeinfluss auf die eingelagerten Lebensmittel wünschen, versiegeln oder verpacken Sie die eingelagerten Lebensmittel in mehreren Lagen.

## Tür-Offen-Alarm

Diese Funktion ist nur bei einigen Modellen verfügbar.

Der Alarm ertönt, wenn die Tür offen bleibt oder nicht vollständig geschlossen ist.

---

### HINWEIS

- Setzen sie sich bitte mit dem Kundeninformationszentrum von LG Electronics in Verbindung, wenn der Alarmton weiter ertönt, obwohl alle Türen geschlossen wurden.
- 

## Fehlererkennung

Das Gerät kann Probleme während des Betriebs automatisch erkennen.

---

### HINWEIS

- Wenn ein Problem erkannt wird, funktioniert das Gerät möglicherweise nicht und es wird ein Fehlercode angezeigt, auch wenn eine beliebige Taste gedrückt wird.
  - Sollte ein Fehler angezeigt werden, stellen Sie den Strom nicht ab und nehmen Sie sofort Kontakt mit dem Kundendienst von LG Electronics auf, um den Fehlercode zu melden. Wenn Sie den Strom abschalten, könnten die Techniker unseres Kundendienstes Schwierigkeiten haben, den Fehler ausfindig zu machen.
- 

## Tipps zum Energiesparen

- Für eine möglichst effiziente Energienutzung sollten Sie alle Innenteile (z.B. Türkörbe, Schubladen und Ablagen) an ihrem ursprünglichen Platz halten. Eine Veränderung ihrer Position kann zu einem weniger effizienten Energieverbrauch oder einer geringeren Leistung führen.
- Stellen Sie bitte sicher, dass ausreichender Raum zwischen den eingelagerten Lebensmitteln vorhanden ist. Dies ermöglicht es der kalten Luft, gleichmäßig zu zirkulieren und verringert die Stromrechnung.
- Lassen Sie warme Lebensmittel abkühlen, bevor Sie diese einlagern, um Reifbildung zu vermeiden.
- Wenn Sie Lebensmittel im Gefrierbereich lagern, stellen Sie die Temperatur des Gefrierbereichs niedriger als die Temperatur ein, welche auf dem Lebensmittel angegeben ist.
- Stellen Sie die Temperatur des Geräts nicht kälter als notwendig ein.
- Bitte stellen Sie keine Lebensmittel in der Nähe des Temperatursensors des Kühlfachs ab.

Halten Sie einen Abstand von mindestens 3 cm von dem Sensor ein.

- Eine übertrieben niedrige Temperatur könnte zum Gefrieren der Lebensmittel führen. Stellen Sie die Temperatur nicht niedriger ein, als es für die korrekte Lagerung der Lebensmittel erforderlich ist.
- Verfügt Ihr Gerät über ein Kaltlagerfach, dann bewahren Sie dort bitte kein Gemüse und keine Früchte mit höherem Feuchtigkeitsgehalt auf, da sie aufgrund der niedrigeren Temperatur einfrieren könnten.
- Fragen Sie bei einem Stromausfall Ihren Stromlieferanten, wie lange es dauert, bis die Stromversorgung wiederhergestellt ist.
  - Lassen Sie bitte die Tür geschlossen, solange kein Strom vorhanden ist.
  - Überprüfen Sie den Zustand der Lebensmittel, wenn die Stromversorgung wiederhergestellt ist.

## Effektive Lagerung von Lebensmitteln

- Lebensmittel können einfrieren oder verderben, wenn sie bei falscher Temperatur gelagert werden. Stellen Sie den Kühlschrank auf die richtige Temperatur für die gelagerten Lebensmittel ein.
- Lagern Sie gefrorene oder gekühlte Lebensmittel in geschlossenen Behältern.
- Überprüfen Sie die Haltbarkeitsdaten und das Etikett (Lageranleitungen), bevor Sie die Lebensmittel in dem Gerät lagern.
- Bewahren Sie Lebensmittel nicht über einen längeren Zeitraum auf, wenn sie bei niedriger Temperatur leicht verderben.
- Ungefrorene Lebensmittel nicht in direkten Kontakt mit bereits gefrorenen Lebensmitteln bringen. Es könnte notwendig sein, die einzufrierende Menge zu reduzieren, wenn ein tägliches Einfrieren erwartet wird.
- Bitte legen Sie die gekühlten oder gefrorenen Lebensmittel unmittelbar nach dem Einkauf in den Kühlschrank oder Gefrierschrank.
- Lagern Sie Frischfleisch und frischen Fisch in geeigneten Behältern im Kühlschrank, sodass sie nicht mit anderen Lebensmitteln in Kontakt kommen oder darauf tropfen können.
- Gekühlte und andere Lebensmittel können oberhalb der Gemüseschublade gelagert werden.
- Vermeiden Sie das erneute Einfrieren von Lebensmitteln, die bereits vollständig aufgetaut waren. Das Einfrieren von Lebensmitteln, die komplett aufgetaut waren, beeinträchtigt Geschmack und Nährwert.
- Überfüllen Sie das Gerät nicht. Die kalte Luft kann nicht einwandfrei zirkulieren, wenn das Gerät überfüllt ist.
- Lassen Sie heiße Lebensmittel vor dem Einlagern abkühlen. Wenn zu viele heiße Lebensmittel eingelagert werden, kann die Temperatur des Geräts ansteigen und sich negativ auf andere eingelagerte Lebensmittel auswirken.

## Maximale Gefrierkapazität

- Um die maximale Gefrierkapazität zu erreichen, stellen Sie die Gefrierschranktemperatur auf die kälteste Temperatureinstellung.
- Die **Express Freeze**-Funktion lässt den Gefrierbereich auf seine maximale Gefrierkapazität abkühlen. Dies dauert normalerweise bis zu 24 Stunden und wird automatisch abgeschaltet.
- **Express Freeze** muss für 7 Stunden eingeschaltet sein, bevor frische Lebensmittel im Gefrierbereich gelagert werden.
- Um Lebensmittel schnell einzufrieren, lagern Sie die Lebensmittel auf den obersten Gefrierfächern. Auf den Gefrierfächern frieren Lebensmittel am schnellsten ein.
- Um eine bessere Luftzirkulation zu erreichen, installieren Sie alle inneren Teile wie Behälter, Fächer und Ablagen.

## Einfrieren der maximalen Menge an Lebensmitteln

Wenn große Mengen an Lebensmitteln aufbewahrt werden sollen, sollten alle Schubladen des Gefrierschranks mit Ausnahme der untersten

herausgenommen und die Lebensmittel direkt auf dem Gefrierfach gestapelt werden.

---

### **⚠ VORSICHT**

- Um die Schubladen zu entnehmen, nehmen Sie zuerst die Lebensmittel aus den Schubladen und ziehen Sie dann die Schubladen vorsichtig heraus. Andernfalls können Verletzungen oder Beschädigungen auftreten.

---

### **HINWEIS**

- Die Form der einzelnen Schubladen kann sich unterscheiden. Daher bitte beim Einsetzen auf die richtige Position achten.
- 

## **Zwei-Sterne-Bereich**

Diese Funktion ist nur bei einigen Modellen verfügbar.

- Der Korb oder die Schublade des Zwei-Sterne-Bereichs (\*\*\*) kann zur Aufbewahrung von Eis oder Lebensmitteln für kurze Zeiträume bei -12 °C bis -18 °C genutzt werden.
- Zwei-Sterne-Gefrierfächer sind geeignet zur Aufbewahrung von Tiefkühlkost, zur Lagerung oder Herstellung von Eiscreme oder zum Herstellen von Eiswürfeln.
- Zwei-Sterne-Fächer sind nicht geeignet zum Einfrieren frischer Lebensmittel.
- Die Anzahl der Gefrierschranktürkörbe und der Schubladen für den Gefrierschrank mit Zwei-Sterne-Fächer kann abhängig vom gekauften Modell variieren.

# Produkteigenschaften

Das Aussehen der Komponenten kann sich von Modell zu Modell unterscheiden.

## Außenseite

\*1 Diese Funktion ist nur bei einigen Modellen verfügbar.

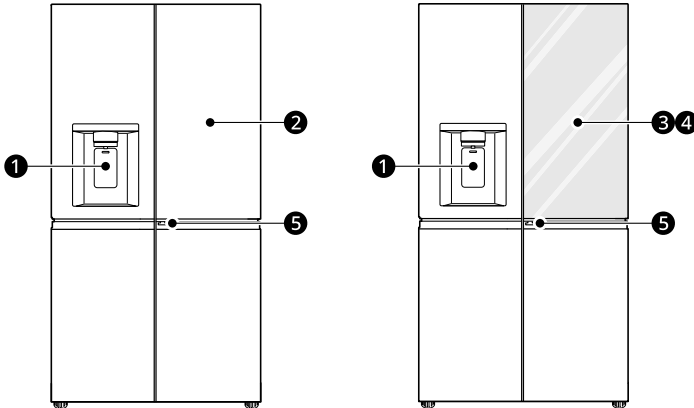

### 1 Spender für gefiltertes Wasser und Eis\*1

Spendet gefiltertes Wasser und Eis

### 2 Door in Door\*1

Door-in-Door ist ein doppelwandiges Türsystem. Es kann einzeln oder zusammen mit der Haupttür geöffnet werden.

Sie können Ihre Lieblingsnacks oder -speisen schnell finden und entnehmen.

### 3 InstaView Door in Door\*1

Die InstaView-Tür im Türfach ermöglicht einen einfachen Zugang zu häufig verwendeten Lebensmitteln.

### 4 InstaView\*1

Klopfen Sie zweimal auf das Glas, um das LED-Licht in der **InstaView** zu aktivieren oder zu deaktivieren.

### 5 Door in Door-Hebel\*1

Öffnet Door in Door.

## Innenseite

\*1 Diese Funktion ist nur bei einigen Modellen verfügbar.

### Standard-Tür-Modell:

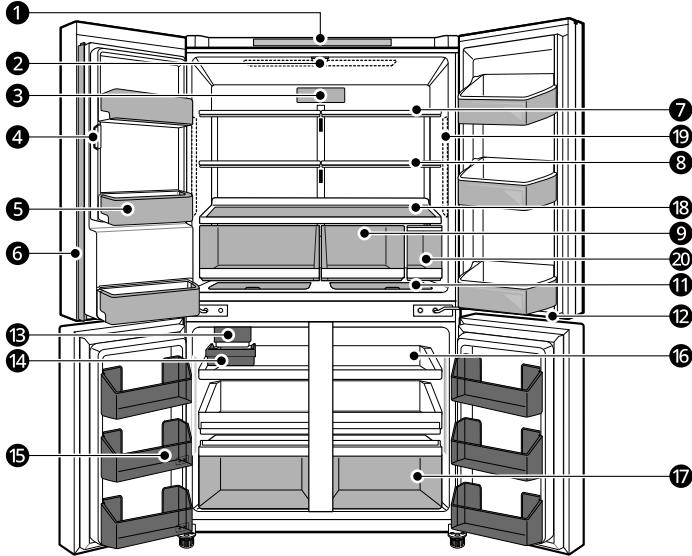

### Door-in-Door-Modell

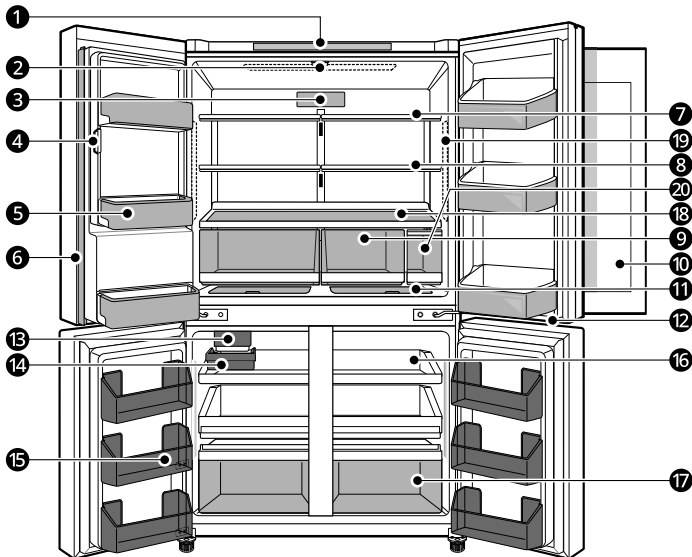

## InstaView Door-in-Door-Modell

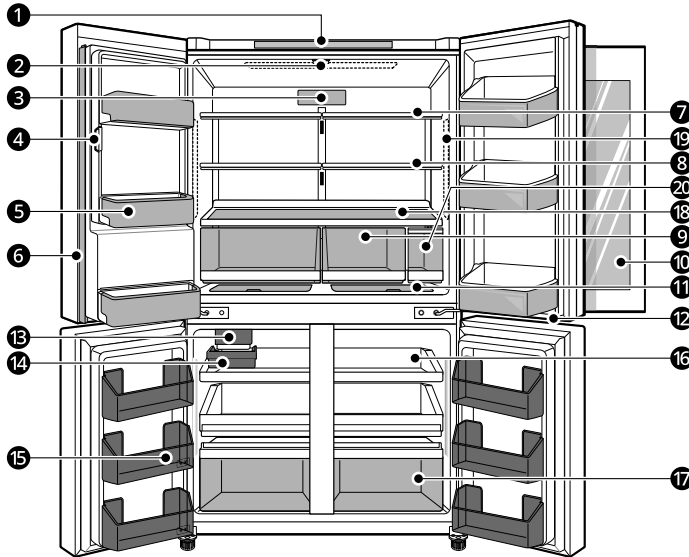
**1 Bedienfeld**

Stellt die Temperatur des Kühlschranks oder Tiefkühlschranks ein.

**2 LED-Lampe\*<sup>1</sup>**

Die LED-Lampen im Inneren des Kühlschranks leuchten auf, wenn Sie die Tür öffnen.

**3 Luftfilter\*<sup>1</sup>**

Reduziert Gerüche im Inneren des Kühlfachs.

**4 In-Door-Eismaschine (Kühlschrank)**

Hier werden Eiswürfel zubereitet und aufbewahrt.

**5 Kühlschrank-Türablage**

Lagert kleine Packungen an gekühlten Lebensmitteln, Getränken und Saucenbehältern.

**6 Türdichtung**

Verhindert, dass die kalte Luft des Kühlschranks austritt.

**⚠ VORSICHT**

- Um das Risiko zu mindern, dass die Tür zerkratzt oder die mittlere Türdichtung beschädigt wird, sollten Sie darauf achten, dass die Türdichtung stets eingeklappt ist.

**7 Kühlschrankablage**

Lagert gekühlte Lebensmittel und frische Lebensmittel.

Lagern Sie die Lebensmittel mit höherem Feuchtigkeitsgehalt an der Vorderseite der Abstellfläche.

Die Höhe der Schublade kann angepasst werden, indem Sie sie in eine andere Einkerbung mit einer unterschiedlichen Höhe einsetzen.

### 8 Faltablage\*<sup>1</sup>

Diese kann individuell platziert werden, um unterschiedlichen Platzanforderungen gerecht zu werden.

### 9 Fach mit variabler Temperatur

Hält Obst und Gemüse frisch.

### 10 Door in Door Fach\*<sup>1</sup>

Eine praktische Ablage für häufig verwendete Speisen, die einfachen Zugriff erfordern.

### 11 Extra Platz\*<sup>1</sup>

Lagert kleine Lebensmittel wie Käse und Schinken.

### 12 LED-Lampe\*<sup>1</sup>

Die LED-Lampen an der Unterseite des Kühlschranks leuchten auf, wenn Sie die Tür öffnen.

### 13 Craft-Eismaschine (Gefrierschrank)\*<sup>1</sup>

Hier wird automatisch **Craft Ice** gefertigt.

### 14 Eiskorb\*<sup>1</sup>

Speichert das Eis aus dem Gefrierschrank der Eismaschine.

### 15 Gefrierschrank-Türkorb

Lagert kleine Packungen mit Tiefkühlkost. Lagern Sie keine Eiscreme oder Lebensmittel, die über einen längeren Zeitraum gelagert werden.

### 16 Gefrierbehälter

Lagert klein verpackte Tiefkühlkost oder häufig verwendete Lebensmittel. Die ausziehbare Ablage ermöglicht einen einfachen Zugang und eine bequeme Handhabung.

### 17 Gefrierschublade

Lagert Tiefkühlkost für längere Lagerung.

### 18 Untere Ablage

Um einen Lebensmittelbehälter mit einem Gewicht von mehr als 1 kg zu lagern, stellen Sie diesen in die untere Ablage.

### 19 LED-Lampe\*<sup>1</sup>

Die LED-Lampen im Inneren des Kühlschranks leuchten auf, wenn Sie die Tür öffnen.

### 20 Wassertank\*<sup>1</sup>

Speichert Wasser zur Versorgung des Spenders. Er erfordert eine manuelle Befüllung.

# Bedienfeld

Das Bedienfeld kann sich von Gerät zu Gerät unterscheiden.

## Bedienfeld und Funktionen

\*1 Diese Funktion ist nur bei einigen Modellen verfügbar.

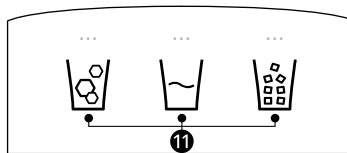
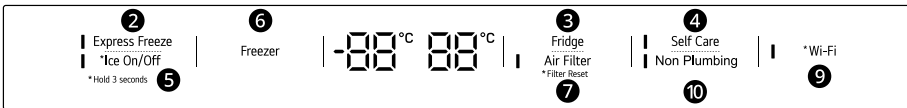
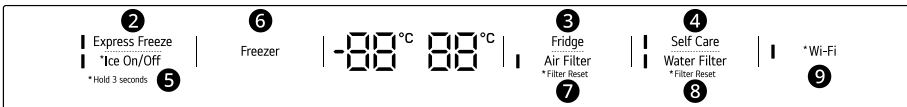
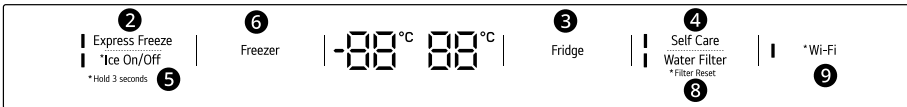

### 1 Craft Ice\*1

Nachdem Sie die Schaltfläche **Craft Ice** drei Sekunden lang gedrückt haben, drücken Sie die Schaltfläche wiederholt, um sie auf **6 ICE**, **3 ICE** oder **OFF** einzustellen.

## HINWEIS

- Für mehr Eis wählen Sie den **6 ICE**-Modus. Für klareres Eis wählen Sie den **3 ICE**-Modus.
- Um den Craft Ice-Modus zu ändern:
  - 1) Halten Sie die Schaltfläche **Craft Ice** drei Sekunden lang gedrückt, um den aktuellen Modus anzuzeigen.
  - 2) Drücken Sie die Schaltfläche **Craft Ice** wiederholt, um den gewünschten Craft-Ice-Modus auszuwählen.
  - 3) Nach 5 Sekunden Leerlaufzeit wird der zuletzt eingestellte Modus gespeichert, und die Anzeige kehrt zum Normalzustand zurück.

### ② Express Freeze

Mit dieser Funktion kann eine große Menge an Eis oder Tiefkühlkost schnell eingefroren werden.

- Die Funktion wird mit jedem Tastendruck aktiviert bzw. deaktiviert.
- Diese Funktion wird nach Ablauf einer bestimmten Zeit automatisch beendet.

### ③ Fridge

Drücken Sie diese Taste wiederholt, um eine gewünschte Temperatur zwischen 1 °C und 7 °C auszuwählen.

- Die Standardeinstellung der Kühltemperatur beträgt 3°C.

---

## HINWEIS

- Die tatsächliche Innentemperatur hängen von verschiedenen Faktoren wie Raumtemperatur, Häufigkeit des Tür/Schubladenöffnen, Menge der eingelagerten Lebensmittel und Aufstellung des Gerätes ab. Die angezeigte Temperatur ist die Solltemperatur und nicht die tatsächliche Temperatur innerhalb des Geräts.

---

### ④ Self Care <sup>\*1</sup>

UV-Licht wird verwendet, um den Wasserabfluss sauber zu halten. Die UV-Reinigungsfunktion läuft stündlich automatisch für 10 Minuten oder kann jederzeit manuell aktiviert werden.

Drücken Sie diese Taste, um sie manuell zu aktivieren.

---

## HINWEIS

- Diese Funktion wird bei jedem Drücken der **Water**-Taste vorübergehend gestoppt, wenn sie in Betrieb ist, und nach 1 Stunde wieder aufgenommen.
- Diese Funktion läuft automatisch jede Stunde 10 Minuten lang, ohne dass die **Self Care**-Taste gedrückt werden muss.
- **UVnano** ist ein zusammengesetztes Wort, das von dem Wort UV und seiner Einheit Nanometer abgeleitet ist.

---

### ⑤ Ice On/Off

Halten Sie die Taste **Ice On/Off** drei Sekunden lang gedrückt, um die automatische Eismaschine ein-/auszuschalten.

### ⑥ Freezer

Drücken Sie diese Taste wiederholt, um eine gewünschte Temperatur zwischen -23 °C und -15 °C auszuwählen.

- Die Standardeinstellung der Gefriertemperatur beträgt -18 °C.

### ⑦ Air Filter <sup>\*1</sup>

Diese Funktion reduziert die Gerüche im Inneren des Kühlschranks. Wenn die Anzeige aufleuchtet, tauschen Sie den Filter aus.

### ⑧ Water Filter <sup>\*1</sup>

Tauschen Sie den Wasserfilter aus, wenn die Anzeige aufleuchtet.

### ⑨ Wi-Fi

Diese Taste ermöglicht es dem Gerät, eine Verbindung mit dem WLAN-Heimnetzwerk herzustellen. Für Informationen zur Erstkonfiguration der **LG ThinQ**-App beachten Sie bitte die Smart-Funktionen.

### 10 Non Plumbing\*1

Das Symbol „Kein Wasseranschluss“ leuchtet, wenn der Wasserspendertank korrekt angeschlossen ist.

### 11 Wasser- und Eis-Typ\*1

Wählen Sie den gewünschten Dispenser-Modus über die Tasten auf dem Bedienfeld des Dispensers aus. Drücken Sie den Wasserspender mit einem Glas oder einem anderen Behälter, um Eiswürfel, Wasser oder zerstoßenes Eis zu spenden.

## HINWEIS

- Wenn es bei der Reinigung zu Finger- oder Hautkontakt auf dem Bedienfeld kommt, kann die ausgelöste Funktion in Betrieb gehen.
- Um Lebensmittel optimal zu konservieren, wird empfohlen, die standardmäßige Temperatur für jedes Fach um 1 °C zu erhöhen oder zu verringern.
- Die angezeigte Temperatur ist die Soll-Temperatur und nicht die tatsächliche Temperatur des Geräts. Die tatsächliche Temperatur im Gerät hängt von den Lebensmitteln im Gerät ab.
- Die tatsächliche Temperatur im Inneren des Geräts hängt von folgenden Faktoren ab: Raumtemperatur, Menge der Lebensmittel und wie oft die Türen geöffnet werden, sowie dem Standort des Geräts. Stellen Sie die Temperaturen unter Berücksichtigung dieser Faktoren ein.

## Eis- und Wasserspender

Diese Funktion ist nur bei einigen Modellen verfügbar.

### Vor der Verwendung des Eis- und Wasserspenders

- Zur Reinigung des Wasserspendersystems lassen Sie ca. 5 Minuten lang Wasser durch das System laufen und entsorgen Sie die ersten Chargen Eis.
- Verwenden Sie keine Behälter aus dünnem Kristallglas oder Porzellan, wenn Sie Wasser oder Eis ausgeben.

## ⚠ VORSICHT

- Halten Sie Kinder vom Spender fern, um zu verhindern, dass Kinder mit den Bedienelementen spielen oder sie beschädigen.
- Schütten Sie die ersten Chargen von Eis und Wasser nach der ersten Inbetriebnahme weg (ca. 20 Eiswürfel und 7 Gläser Wasser). Dies ist auch notwendig, wenn das Gerät längere Zeit nicht benutzt wurde.
- Reinigen Sie das Wasserspendersystem, wenn es für 48 Stunden nicht benutzt wurde. Spülen Sie das an eine Wasserversorgung angeschlossene Wassersystem, wenn für einen Zeitraum von 5 Tagen kein Wasser entnommen wurde.

## HINWEIS

- Wenn Sie die Tür des Kühlbereiches öffnen, während Wasser, Eiswürfel oder zerstoßenes Eis ausgeben wird, wird die Ausgabe unterbrochen. Wenn Sie die Türe schließen, wird das gewählte Produkt weiterhin ausgegeben.
- Wenn der Durchmesser der Glasöffnung zu klein ist, kann Wasser aus dem Glas spritzen oder an der Seite vorbeilaufen.
- Verwenden Sie ein Glas mit mindestens 68 mm Durchmesser an der Oberseite zum Abfüllen von Wasser, Eiswürfeln oder zerstoßenem Eis.

## HINWEIS

- Wenn die Eismaschine kleinere Eiswürfel produziert oder die Eiswürfel beginnen, zusammenzukleben, gelangt womöglich nicht genügend Wasser in die Eismaschine aufgrund von zu wenig Wasser im Wassertank. Wenn nur selten Eis entnommen wird oder die eingestellte Gefriertemperatur zu warm ist, kann es auch verklumpen.
- Es ist normal, dass nach dem Austausch des Wasserfilters milchiges / trübes Wasser abgegeben wird. Die Luft im Wasser wird nach einiger Zeit klar und kann während dieses Übergangs sicher getrunken werden.

## Verwendung des Eis- und Wasserspenders

- 1 Drücken Sie die Spenderauswahltaste **1**, bis die LED-Leuchte über dem gewünschten Symbol aufleuchtet.

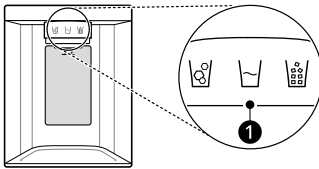

- 2 Drücken Sie den Spenderhebel **2** mit einem Glas oder einem anderen Behälter, um Eiswürfel, Wasser oder zerstoßenes Eis zu erhalten.

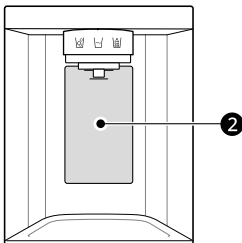

## Reinigung des Spenders

**Reinigung des Wasser- und Eisspenderabflusses**  
Wischen Sie den Wasserspenderabfluss **1** und den Eisspenderabfluss **2** regelmäßig mit einem sauberen Tuch ab, da er möglicherweise verschmutzt.

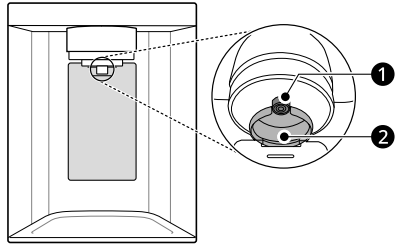

## HINWEIS

- Flusen eines Tuchs können an den Abflüssen zurückbleiben.

## Reinigung des Wasserspenderfachs

Wischen Sie die Fläche mit einem feuchten Tuch ab. Das Wasserspenderfach kann durch verschüttetes Eis oder Wasser leicht nass werden.

Alle Verschüttungen in das Wasserspenderfach müssen sofort gereinigt werden. Anderenfalls kann das Fach überlaufen und die umliegenden Bereiche beschädigen.

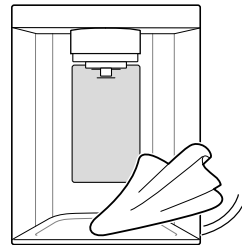

## Füllen Sie den Wassertank mit Wasser auf

Diese Funktion ist nur bei einigen Modellen verfügbar.

Der Wassertank enthält das Wasser, das ausgegeben oder von der automatischen

Eismaschine zur Herstellung von Eis verwendet wird.

Der Wassertank darf mit nichts anderem als Trinkwasser aufgefüllt werden.

- 1 Entfernen Sie den Wasserbehälter, indem Sie ihn herausziehen und dabei den Griff festhalten.

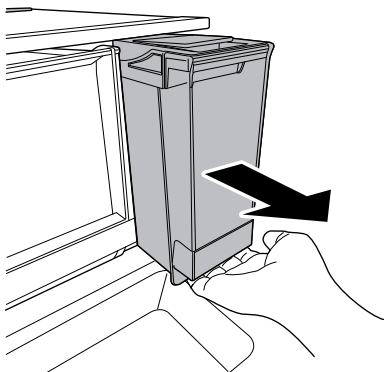

- 2 Öffnen Sie die Abdeckung oder den Deckel des Wasserbehälters. Füllen Sie gefiltertes oder sauberes Wasser aus der Flasche bis zur Bezugslinie ein, die im Inneren des Wasserbehälters angegeben ist. (Gesamtkapazität: 4 l)

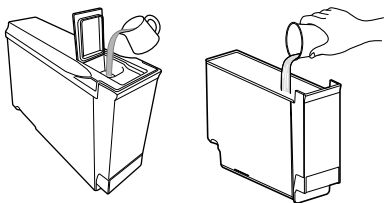

- 3 Schließen Sie nach dem Einfüllen des Wassers die Abdeckung oder den Deckel des Wasserbehälters. Setzen Sie den

Wasserbehälter wieder auf das Kühlschranksregal.

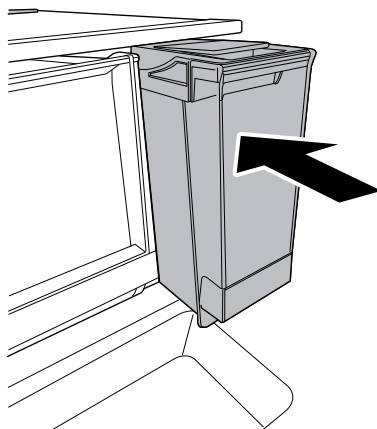

### ⚠️ WARNUNG

- Nur Trinkwasser einfüllen.
- Nicht den Wassertank mit anderen Getränken als Wasser und niemals mit heißem Wasser auffüllen.

### ⚠️ VORSICHT

- Stellen Sie sicher, dass Sie den Wasserbehälter alle 1-2 Wochen reinigen.
- Lassen Sie den Wasserbehälter nicht über einen längeren Zeitraum ungewaschen.
- Verwenden Sie den Wasserbehälter nicht weiter, indem Sie ihn mit Wasser auffüllen, ohne ihn zu waschen.
- Üben Sie beim Entfernen oder Zusammensetzen des Wasserbehälters keine übermäßige Kraft oder Stöße aus. Andernfalls kann das Gerät beschädigt oder verletzt werden.
- Kinder sollten vom Wassertank ferngehalten werden.

### HINWEIS

- Vor der ersten Verwendung des Wassertanks nach der Installation des Geräts, sollte er vor dem Befüllen mit Wasser gereinigt werden.

## HINWEIS

- Prüfen Sie, ob der Wassertank richtig in das Gerät eingesetzt wurde. Wenn er nicht richtig eingesetzt ist, kann Wasser aus dem Tank auslaufen und in das Gerät gelangen.
- Wenn nicht genügend Wasser im Wasserbehälter vorhanden ist, können Größe und Menge der Eiswürfel beeinträchtigt werden, so dass kein Eis zubereitet werden kann.
- Wenn kein Wasser im Wasserbehälter vorhanden ist, kann die Kaltwasser- und Eisausgabefunktion des Dispensers nicht genutzt werden. Prüfen Sie, ob Wasser im Wasserbehälter vorhanden ist, und füllen Sie ihn dann mit Wasser auf, wenn dies nicht der Fall ist.
- Warten Sie mindestens 15 Sekunden, bevor Sie den Wassertank herausnehmen, nachdem Sie das letzte Mal Wasser gezapft oder Eiswürfel entnommen haben.
- Geräusche aus dem Wassertank sind normal, wenn die automatische Eismaschine mit Wasser aus dem Spender versorgt wird. Dies ist kein Anzeichen für eine Fehlfunktion.

## Eismaschine

Diese Funktion ist nur bei einigen Modellen verfügbar.

Dieses Zubehör variiert je nach Modell.

### Vor der Verwendung der In-Door-Eismaschine

- Die Eismaschine beginnt normalerweise mit der Herstellung von Eis etwa 48 Stunden nach der Erstinbetriebnahme des Geräts.
- Wenn der Eiskübel vollständig mit Eis gefüllt ist, stoppt die Herstellung.
- Geräusche von Eis, das in den Eiskübel fällt, sind normal.
- Wenn Eiswürfel für einen längeren Zeitraum im Eiskübel aufbewahrt werden, können Sie zusammenkleben, und lassen sich nicht leicht voneinander trennen. Leeren Sie in einem solchen Fall den Eiskübel und lassen Sie frisches Eis herstellen.

## ⚠ VORSICHT

- Es ist normal, dass nach dem Austausch des Wasserfilters milchiges oder trübes Wasser abgegeben wird. Die Luft im Wasser wird sich nach einiger Zeit klären und ist sicher zu trinken.
- Das erste Eis und Wasser, das ausgegeben wird, kann Partikel oder Gerüche aus der Wasserleitung oder dem Wassertank enthalten.
- Sollte verfärbtes Eis ausgegeben werden, überprüfen Sie den Wassertank und die Wasserleitung als mögliche Quelle. Wenn das Problem weiter besteht, nehmen Sie Kontakt mit dem Kundeninformationszentrum von LG Electronics auf. Verwenden Sie das Eis oder Wasser nicht, bis das Problem behoben ist.
- Berühren Sie die Eisausgabe oder die Eismaschine nicht mit der Hand oder mit einem Werkzeug.
- Geben Sie zuerst das Eis in ein Glas, bevor Sie es mit Wasser oder anderen Getränken füllen. Wenn Eis in ein Glas gegeben wird, das bereits Flüssigkeit enthält, können Spritzer auftreten.
- Verwenden Sie niemals ein Glas, das sehr schmal oder tief ist. Eis kann im Zulauf stecken bleiben und die Leistung des Geräts mindern.
- Halten Sie das Glas in einem geeigneten Abstand vor der Eisausgabe. Wenn das Glas zu nahe an die Ausgabe gehalten wird, kann dies die Eisausgabe verhindern.
- Entsorgen Sie das Eis im Eiskübel, wenn Sie in den Urlaub fahren oder wenn es zu einem längeren Stromausfall kommt. Schmilzt das Eis, kann Wasser aus dem Spender auf den Boden tropfen.
- Ein Behälter mit einer sehr kleinen Öffnung sollte so nah wie möglich am Spender geschlossen werden, um ein Verschütten zu vermeiden.

## In-Door-Eisbereiter

Die automatische Eismaschine kann innerhalb von 24 Stunden automatisch 70 - 182 Würfel herstellen, wenn die Bedingungen günstig sind. Die Menge kann sich je nach Umgebung verändern (Raumtemperatur um das Gerät herum, wie oft die

Tür geöffnet wird, Menge des Essens, das im Gerät gelagert wird usw.).

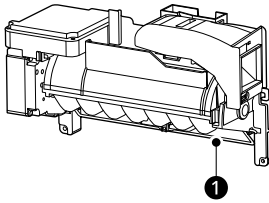

1 Automatische Abschaltung (Tastarm)

## Vor der Verwendung der Eismaschine des Gefrierschranks

Diese Funktion ist nur bei einigen Modellen verfügbar.

### HINWEIS

- Die Eismaschine beginnt mit der Herstellung von Eis etwa 48 Stunden nach der Erstinbetriebnahme des Geräts.
- Werfen Sie die ersten Chargen Eis nach der Installation weg.
- Das Geräusche von Eis, das in den Eiskübel fällt, sind normal.
- Wenn der Eiskübel vollständig mit Eis gefüllt ist, stoppt die Herstellung.
- Die Menge und Form von Eis kann gemäß den Umgebungsbedingungen variieren (Umgebungstemperatur um das Gerät herum, Häufigkeit des Öffnens der Tür, Menge der im Gerät gelagerten Lebensmittel, Wasserdruck usw.).
- Werfen Sie im Falle eines Stromausfalls das im Eiskübel gelagerte Eis weg.

## Gefrierschrank-Eismaschine (Craft-Eis)

Diese Funktion ist nur bei einigen Modellen verfügbar.

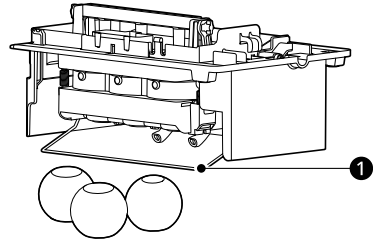

1 Tastarm

### ⚠ VORSICHT

- Stecken Sie kein rundes Eis in den Inneneisbehälter, da dies den Eis- und Wasserspender beschädigen kann.

### HINWEIS

- Die Eismaschine beginnt mit der Herstellung von Eis etwa 48 Stunden nach der Erstinbetriebnahme des Geräts. Die ersten Chargen Eis können nicht rund und klar sein.
- Nach der Installation oder dem Austausch des Wasserfilters können die ersten Chargen Eis halbrund sein oder Luftblasen enthalten.
- Wenn der Wasserdruck weniger als 20 psi (138 kPa) beträgt oder ein Umkehrosmosesystem verwendet wird, kann die Form des Eises variieren.
- Abhängig von der Wasserqualität am Aufstellort und den Betriebsbedingungen kann das Eis trüb aussehen.
- Werfen Sie eventuell im Eisbehälter befindliche Eisscherben weg, da diese mit dem im Eisbehälter gelagerten Eis verkleben können.
- Nach einem kurzzeitigen Stromausfall dauert es länger, bis die erste Charge Eis hergestellt ist, und das Eis ist möglicherweise nicht rund. Wenn der Strom für längere Zeit ausfällt, werfen Sie das im Eisbehälter gelagerte Eis weg.

## HINWEIS

- Die **Craft Ice**-Eismaschine produziert jeweils 1 Charge rundes Eis (3 Stück).
- Im **3 ICE**-Modus produziert die **Craft Ice**-Eismaschine etwa alle 24 Stunden 1 Charge rundes Eis (3 Stück). Im **6 ICE**-Modus produziert die **Craft Ice**-Eismaschine im gleichen Zeitraum 2 Chargen rundes Eis (insgesamt 6 Stück).
- Für mehr Eis wählen Sie den **6 ICE**-Modus. Für klareres Eis wählen Sie den **3 ICE**-Modus.
- Die Zeit, die für die Eisherstellung benötigt wird, kann gemäß den Betriebsbedingungen variieren.
- Der Eisbehälter speichert 20 - 30 Stück rundes Eis.

## Verwendung des Gefrierschrank-Eiskorbs

Diese Funktion ist nur bei einigen Modellen verfügbar.

Im Eiskorb wird das Eis aus der Gefrierschrank-Eismaschine.

## ⚠ VORSICHT

- Der Gefrierschrank-Eiskübel muss in der korrekten Ausrichtung eingesetzt werden. Bei einem Ausfall können der Eiskübel und die Eismaschine beschädigt werden.

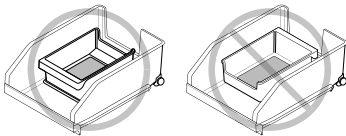

- Entfernen Sie den Eiskübel, um mehr Platz im Gefrierschrank zu schaffen, wenn Sie ihn nicht benutzen.
- Die Unterlage an der Unterseite des Eiskübels ist so ausgelegt, dass sie das Geräusch des

abwerfenden Eises dämpft. Entfernen Sie die Unterlage nicht.

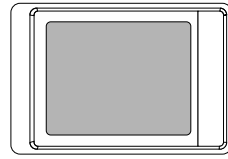

- Reinigen Sie die Unterlage mit Wasser und trocknen Sie sie gründlich, bevor Sie sie wieder anbringen.

## Herausnehmen/ Wiedereinsetzen des Eiskübels

Der Eisausgabeschacht kann durch Frost blockiert werden, wenn nur zerstoßenes Eis verwendet wird. Entfernen Sie Eisablagerungen in der Leitung nach Ausbau des Eiskübels mit einem Gummispatel. Ein regelmäßiges Ausgeben von Eiswürfeln kann Eisablagerungen verhindern.

- 1 Schalten Sie die automatische Eismaschine aus. Halten Sie die Taste **Ice On/Off** auf dem Bedienfeld 3 Sekunden lang gedrückt.
- 2 Bitte ziehen Sie vorsichtig an dem Griff, um das Eisfach zu öffnen.

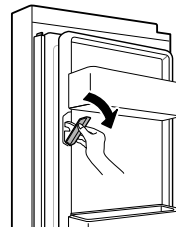

- 3 Zum Entfernen des In-Door-Eiskübels greifen Sie den vorderen Handgriff, heben Sie den

unteren Teil leicht an und ziehen Sie den Eiskübel langsam wie abgebildet heraus.

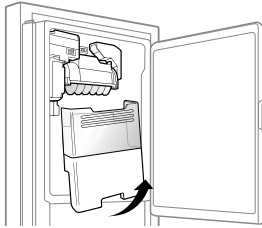

- 4** Bringen Sie den In-Door-Eiskübel in der umgekehrten Reihenfolge der Entnahme wieder an.

## ⚠ VORSICHT

- Berühren Sie die mechanischen Teile des automatischen Eisbereiters weder mit der Hand noch mit einem mechanischen Gerät. Andernfalls kann es zu schweren Verletzungen oder Schäden am Gerät kommen.
- Nehmen Sie die automatische Eismaschine nicht auseinander, reparieren Sie sie nicht und versuchen Sie nicht, sie zu verändern. Diese Aufgaben dürfen nur von einem Fachmann durchgeführt werden.
- Es ist Vorsicht geboten, da die automatische Eismaschine nach dem Öffnen der Gefrierschranktür kontinuierlich arbeitet, wenn die automatische Eismaschine auf EIN gestellt ist.
- Halten Sie Kinder vom Spender fern.
- Wenn Sie den Eiskübel wieder einsetzen, achten Sie darauf, dass er richtig sitzt. Wenn er schräg eingefügt ist, kann es sein, dass aufgrund von fehlendem Sensorkontakt kein Eis mehr produziert.

## Ein-/Ausschalten der Eismaschine

Um die automatische Eismaschine ein- oder auszuschalten, halten Sie die Taste **Ice On/Off** auf dem Bedienfeld drei Sekunden lang gedrückt.

## ⚠ VORSICHT

- Lassen Sie den Strom zur Eismaschine nicht eingeschaltet, wenn die Wasserleitung nicht angeschlossen ist. Andernfalls kann die Eismaschine beschädigt werden.

## Normale Geräusche, die Sie hören können

- Das Wasserventil der Eismaschine summt, wenn sich die Eismaschine mit Wasser füllt. Wenn sich die Taste **Ice On/Off** in der Position **Ein** befindet, summt sie auch dann, wenn sie noch nicht an den Wasseranschluss angeschlossen ist. Um das Summen zu stoppen, stellen Sie die Taste **Ice On/Off** auf **Aus**.
- Sie hören das Geräusch von Eis, das in den Behälter abgeworfen wird, und Wasser, das in den Rohren läuft, wenn die Eismaschine nachfüllt.

## Vorbereitung für den Urlaub

Um die Eismaschine auszuschalten, halten Sie die Taste **Ice On/Off** für 3 Sekunden gedrückt und schließen Sie auch die Wasserzufuhr zum Gerät.

## HINWEIS

- Der Eiskübel sollte jedes Mal geleert werden, wenn die Eismaschine(n) ausgeschaltet wird/ werden.

Wenn die Umgebungstemperatur unter den Gefrierpunkt sinkt, lassen Sie das Wasserversorgungssystem von einem qualifizierten Techniker entleeren, um ernsthafte Sachschäden durch Überschwemmungen zu vermeiden, die durch gerissene Wasserleitungen oder -anschlüsse verursacht werden.

## InstaView

Diese Funktion ist nur bei einigen Modellen verfügbar.

## Verwendung von InstaView

Mit der **InstaView** können Sie sehen, ob Ihnen häufig verwendete Artikel wie Getränke und Snacks ausgehen, ohne die Kühlschranktür öffnen zu müssen.

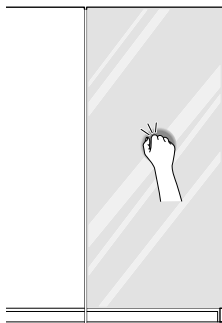

- 1 Klopfen Sie zweimal auf das Glas, um das LED-Licht in der **InstaView** zu aktivieren oder zu deaktivieren.
- 2 Das LED-Licht schaltet sich automatisch nach 10 Sekunden ab.

### HINWEIS

- Die **InstaView**-Funktion wird nach dem Schließen der linken oder rechten Gefrierschranktür für 2 Sekunden deaktiviert.
- Klopfen Sie in der Nähe der Glasmitte. Klopfen im Randbereich des Glases kann die **InstaView** Funktion nicht aktivieren.
- Klopfen Sie hart genug, sodass ein Klopfen zu hören ist.
- Die **InstaView** Funktion kann sich selbst aktivieren, wenn in der Nähe des Kühlschranks ein lautes Geräusch auftritt.
- Reinigen Sie die Glastür mit einem trockenen Tuch. Um hartnäckige Flecken zu entfernen, befeuchten Sie ein sauberes Tuch leicht mit lauwarmem Wasser oder einem Glasreiniger. Sprühen Sie keinen Glasreiniger direkt auf die Glastür.

## Door in Door

Diese Funktion ist nur bei einigen Modellen verfügbar.

### Die Door-in-Door verwenden

Ziehen Sie den Hebel an der Unterseite der Tür nach oben, bis sich die Door in Door öffnet.

Es steht viel Stauraum im Inneren der Door in Door und den Körben in der Umgebung zur Verfügung, sodass Sie Lebensmittel auf organisierte Weise aufbewahren können.

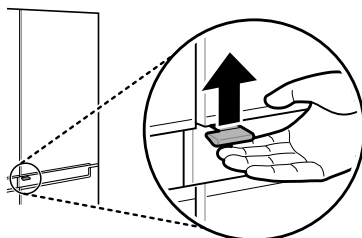

### ⚠ VORSICHT

- Öffnen Sie die Tür des Geräts nicht, während die Door-in-Door offen ist und umgekehrt. Die Door-in-Door kann von der Ecke der Tür getroffen und beschädigt werden.

## Extra Platz

### Nutzung des zusätzlichen Platzes

Diese Funktion ist nur bei einigen Modellen verfügbar.

Das Fach für zusätzlichen Platz ist immer etwas kühler als die Regal- oder Türaufsatzbereiche, so dass es ein praktischer Ort zur Aufbewahrung von Milchsnacks oder anderen kleinen Gegenständen

ist, die Sie besonders kalt halten möchten. Es ist auch zum Auftauen von Fleisch gut geeignet.

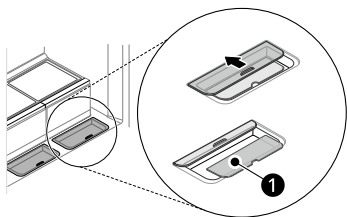

Die Gemüsefächer sorgen für frisch schmeckendes Obst und Gemüse, da Sie die Feuchtigkeit in der Schublade leicht kontrollieren können.

Sie können die Feuchtigkeitsmenge in den feuchtigkeitsversiegelten Knusperbroten kontrollieren, indem Sie den Regler auf eine beliebige Einstellung zwischen **Vegetables** und **Fruit** einstellen.

- **Vegetables** hält die feuchte Luft im Gemüsefach für eine optimale Lagerung von frischem Blattgemüse.
- **Fruit** lässt feuchte Luft aus dem Gemüsefach für eine optimale Lagerung der Früchte.

## HINWEIS

- Seien Sie vorsichtig bei der Handhabung und Lagerung größerer Eier. Sie können zerbrechen, wenn die Schublade bei nicht vollständig geschlossenem Deckel eingeschoben oder herausgezogen wird.
- Gegenstände können auch in den Fächern für zusätzlichen Platz einfrieren, wenn die im Kühlfach eingestellten Temperaturen zu niedrig sind.
- Entfernen Sie die durchlässige Unterlage ① nicht aus dem Fach für **Extra Space** (zusätzlichen Platz). Die Unterlage verhindert das Einfrieren von Lebensmitteln.

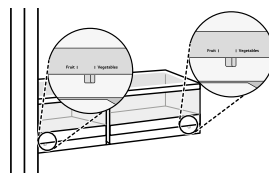

## Herausnehmen/ Wiedereinsetzen der Kühlschubladen

Dieses Zubehör variiert je nach Modell.

- 1 Öffnen Sie beide Kühlschrantüren vollständig. Halten Sie die Abdeckung mit beiden Händen und kippen Sie die Abdeckung leicht, während Sie sie herausziehen.

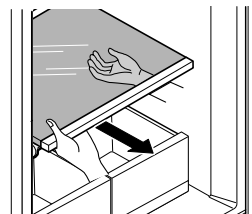

## Schublade

### ⚠ VORSICHT

- Entleeren Sie die Schubladen immer, bevor Sie sie herausnehmen, und benutzen Sie beim Herausnehmen und Wiedereinsetzen beide Hände.
- Stellen Sie sicher, dass die Kühlschrantüren vollständig geöffnet sind, bevor Sie die Schubladen herausnehmen und wiedereinsetzen.

## Verwendung der Kühlschublade

Diese Funktion ist nur bei einigen Modellen verfügbar.

- 2 Nehmen Sie den Inhalt aus der Schublade heraus. Halten Sie den Griff der

Gemüseschublade fest und ziehen Sie sie vorsichtig heraus.

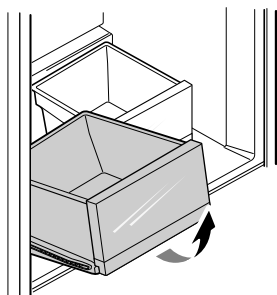

- 3** Montieren Sie die Kühlschublade in der umgekehrten Reihenfolge des Ausbausvorgangs.

### Verwendung der Gefrierschublade

Die gleitenden Gefrierfachschubladen bieten einfachen Zugang und Benutzerfreundlichkeit.

- Verwenden Sie das obere Fach zur Aufbewahrung verpackter Tiefkühlkost und häufig verwendeter Lebensmittel.
- Verwenden Sie bitte das untere Fach für größere Tiefkühlkost und Lebensmittel, die für längere Zeiträume gelagert werden sollen.

### Herausnehmen/Wiedereinsetzen der Gefrierschublade

Dieses Zubehör variiert je nach Modell.

- 1** Öffnen Sie beide Gefrierabteiltüren vollständig. Ziehen Sie die Gefrierschublade

vollständig heraus und entnehmen Sie den gesamten Inhalt.

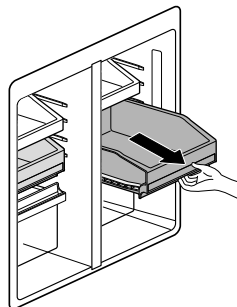

- 2** Ziehen Sie bitte die Schublade vollständig heraus und heben Sie die Vorderseite an, um sie herauszunehmen.
- 3** Setzen Sie die Gefrierschublade in der umgekehrten Reihenfolge des Entnahmevorgangs ein.

### ⚠ VORSICHT

- Die Schubladen sind schwer. Verwenden Sie beim Herausnehmen oder Wiedereinsetzen der Schubladen stets zwei Hände, um Produktschäden oder Verletzungen zu vermeiden.
- Öffnen Sie die Gefrierschranktüren immer vollständig, bevor Sie die Schubladen herausnehmen oder wieder einsetzen.

### Ablage

### ⚠ VORSICHT

- Glasböden sind schwer. Seien Sie besonders vorsichtig, wenn Sie diese herausnehmen.
- Reinigen Sie Glasböden nicht mit warmem Wasser solange sie kalt sind. Glasböden könnten springen und brechen, wenn sie einem raschen Temperaturwechsel ausgesetzt werden.

## Verwendung des Faltregals

Diese Funktion ist nur bei einigen Modellen verfügbar.

Bewahren Sie größere Gegenstände wie Flaschen auf, indem Sie die vordere Hälfte des Regals unter die hintere schieben. Bitte ziehen Sie den vorderen Teil des Regals nach vorne, um es wieder in ein vollständiges Regal zu verwandeln.

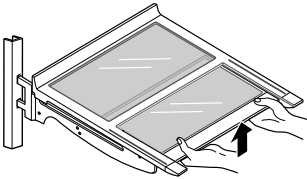

## Herausnehmen/ Wiedereinsetzen der Ablage

Dieses Zubehör variiert je nach Modell.

- 1 Heben Sie die Vorderseite der Ablage leicht an und heben Sie dann die ganze Ablage gerade nach oben.

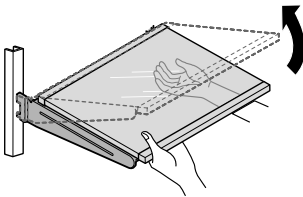

- 2 Ziehen Sie die Ablage heraus.

- 3 Zum Zusammensetzen kippen Sie die Vorderseite des Regals nach oben und führen die Regalhaken vorsichtig in die Einschnitte in der gewünschten Höhe.

## ⚠ VORSICHT

- Setzen Sie zuerst das Regal zusammen, das auf der linken Seite angebracht werden soll.

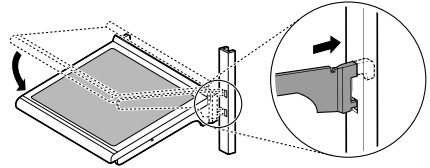

- 4 Montieren Sie das verbleibende Regal auf der rechten Seite auf die gleiche Weise.

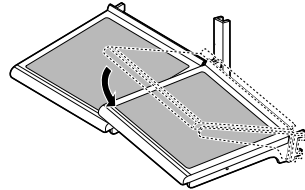

- 5 Heben Sie das linke Regal an, drücken Sie das rechte Regal nach unten und stellen Sie sicher, dass beide Regale eben sind.

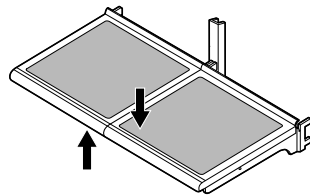

## ⚠ VORSICHT

- Glasböden sind schwer. Seien Sie besonders vorsichtig, wenn Sie diese herausnehmen.
- Reinigen Sie Glasböden nicht mit warmem Wasser solange sie kalt sind. Glasböden könnten springen und brechen, wenn sie einem raschen Temperaturwechsel ausgesetzt werden.

## Türablage

### Herausnehmen/ Wiedereinsetzen der Türablage

Dieses Zubehör variiert je nach Modell.

Die Türablagen sind zur einfachen Reinigung und Einstellung abnehmbar.

- 1 Um die Körbe zu entfernen, heben Sie den Korb einfach hoch und ziehen Sie ihn gerade heraus.

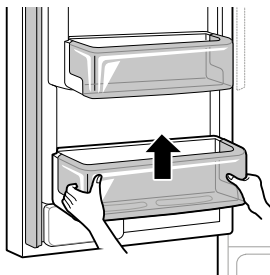

- 2 Um die Körbe zusammenzubauen, schieben Sie sie oben in die gewünschte Halterung und drücken Sie sie nach unten, bis sie einrasten.

# INTELLIGENTE FUNKTIONEN

## LG ThinQ-App

Diese Funktion steht nur bei Modellen mit WLAN zur Verfügung.

Mithilfe der **LG ThinQ**-App können Sie über ein Smartphone mit dem Gerät kommunizieren.

## Die Funktionen der LG ThinQ-App

Kommunizieren Sie mit dem Gerät von einem Smartphone aus, über das Sie die komfortablen intelligenten Funktionen verwenden können.

### Smart Diagnosis

- Wenn bei der Verwendung des Geräts ein Problem auftritt, kann Ihnen diese intelligente Diagnosefunktion helfen, das Problem zu diagnostizieren.

### Einstellungen

- Hier können verschiedene Optionen auf dem Gerät oder in der App eingestellt werden.

## HINWEIS

- In den folgenden Fällen müssen Sie die Netzwerkinformationen für jedes Gerät in der **LG ThinQ**-Anwendung unter **Gerätekarten > Einstellungen > Netzwerk ändern** aktualisieren.
  - der drahtlose Router wird geändert
  - das Passwort des drahtlosen Routers wird geändert
  - Internetdienstanbieter wird geändert
- Um die Gerätefunktionalität zu verbessern, kann die App ohne Benachrichtigung des Nutzers geändert werden.
- Funktionen können sich je nach Modell unterscheiden.

## Installation der LG ThinQ-Anwendung und Verbindung eines LG-Geräts

### Modelle mit QR-Code

Scannen Sie den am Produkt angebrachten QR-Code mit der Kamera oder einer QR-Code-Leseanwendung auf Ihrem Smartphone.

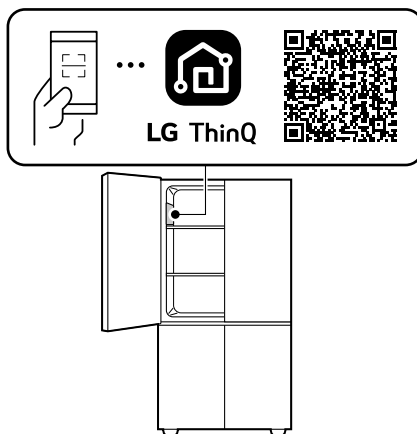

### Modelle ohne QR-Code

- 1 Suchen Sie im Google Play Store oder Apple App Store nach der **LG ThinQ**-Anwendung und installieren Sie sie auf Ihrem Smartphone.
- 2 Starten Sie die **LG ThinQ**-Anwendung und melden Sie sich mit Ihrem bestehenden Konto an oder erstellen Sie ein LG-Konto, um sich anzumelden.
- 3 Berühren Sie die Taste "Hinzufügen" (+) in der **LG ThinQ**-Anwendung, um Ihr LG-Gerät zu verbinden. Befolgen Sie die Anweisungen in der Anwendung, um den Vorgang abzuschließen.

### HINWEIS

- Um die WLAN-Verbindung zu überprüfen, stellen Sie sicher, ob die Wi-Fi-Anzeige auf dem Bedienfeld leuchtet.
- Das Gerät unterstützt nur 2,4 GHz WLAN-Netzwerke. Kontaktieren Sie Ihren Internetanbieter oder sehen Sie im Handbuch Ihres kabellosen Routers nach, um Ihre Netzwerkfrequenz in Erfahrung zu bringen.
- **LG ThinQ** ist für keine Netzwerkbedingungen, Störungen bzw. Fehler, die durch Netzwerkverbindung verursacht wurden, verantwortlich.
- Die Umgebung des drahtlosen Netzwerkes kann das drahtlose Netzwerk verlangsamen.
- Wenn der Abstand zwischen dem Gerät und dem WLAN-Router zu groß ist, wird das Signal schwach. Es kann lange dauern, bis der Anschluss verbunden ist, oder die Installation kann fehlschlagen.
- Wenn das Gerät Schwierigkeiten hat, sich mit dem WLAN-Netzwerk zu verbinden, kann es sein, dass es zu weit vom Router entfernt ist. Erwerben Sie ggf. einen WLAN-Repeater (Reichweitenerweiterung), um die WLAN-Signalstärke zu verbessern.
- Die Netzwerkverbindung arbeitet möglicherweise aufgrund Ihres Internet-Service-Providers nicht störungsfrei.
- Die WLAN-Verbindung könnte wegen der Heimnetzwerkumgebung nicht aufgenommen oder unterbrochen werden.
- Das Gerät kann aufgrund von Problemen mit der drahtlosen Signalübertragung nicht verbunden werden. Ziehen Sie den Stecker des Geräts und warten Sie etwa eine Minute, bevor Sie es erneut versuchen.
- Der Name des WLAN-Netzwerks (SSID) sollte aus einer Kombination aus lateinischen Buchstaben und Zahlen bestehen (Verwenden Sie keine Sonderzeichen).
- Die Smartphone-Benutzeroberfläche kann je nach Betriebssystem und Hersteller unterschiedlich ausfallen.
- Wenn das Sicherheitsprotokoll des Routers auf **WEP** eingestellt ist, kann es sein, dass Sie das Netzwerk nicht einrichten können. Ändern Sie es

auf ein anderes Sicherheitsprotokoll (empfohlen wird **WPA2**) und verbinden Sie das Produkt erneut.

- Um die WLAN-Funktion zu deaktivieren, halten Sie die Taste **Wi-Fi** für 3 Sekunden gedrückt. Die Wi-Fi-Anzeige wird ausgeschaltet.
- Um das Gerät wieder zu verbinden oder einen weiteren Benutzer hinzuzufügen, halten Sie die **Wi-Fi**-Taste 3 Sekunden lang gedrückt, um sie vorübergehend auszuschalten. Führen Sie die **LG ThinQ**-Anwendung aus und folgen Sie den Anweisungen in der Anwendung, um das Gerät zu verbinden.

### Spezifikationen der Funkanlage

Typ	Betriebsfrequenzbereich	Ausgangsleistung (Max.)
Wireless LAN	2 400 MHz - 2 483,5 MHz	< 100 mW
Bluetooth *1		

\*1 Diese Funktion ist nur bei einigen Modellen verfügbar.

Zur Rücksichtnahme auf den Nutzer, sollte dieses Gerät mit einem Abstand von mindestens 20 cm zwischen dem Gerät und dem Körper installiert und betrieben werden.

### Konformitätserklärung



Hiermit erklärt LG Electronics, dass der Funk-Kühlschrank die Richtlinie 2014/53/EU erfüllt. Den vollständigen Text der EU-Konformitätserklärung finden Sie unter der nachfolgenden Internetadresse:

<http://www.lg.com/global/support/cedoc/cedoc#>

## Information: Hinweis bezüglich Open-Source-Software

Um den in diesem Produkt enthaltenen Quellcode unter der GPL, LGPL, MPL und anderen Open-Source-Lizenzen, die zur Offenlegung des Quellcodes verpflichten, zu erhalten und um Zugang zu allen genannten Lizenzbedingungen, Copyright-Hinweisen und anderen relevanten Dokumenten zu erhalten, besuchen Sie bitte <https://opensource.lge.com>.

LG Electronics bietet gegen eine kostendeckende Gebühr (Medium, Versand und Bearbeitung) den Quellcode auf CD-ROM an. Senden Sie dazu eine Anfrage per E-Mail an: [opensource@lge.com](mailto:opensource@lge.com).

Dieses Angebot gilt für jeden, der diese Informationen erhält, für einen Zeitraum von drei Jahren nach der letzten Lieferung dieses Produkts.

## Smart Diagnosis

Verwenden Sie diese Funktion, um Probleme mit Ihrem Gerät zu diagnostizieren und zu lösen.

### HINWEIS

- Aus Gründen, die nicht auf die Fahrlässigkeit von LG Electronics zurückzuführen sind, ist es möglich, dass der Dienst aufgrund externer Faktoren wie beispielsweise Nichtverfügbarkeit oder Trennung der WLAN-Verbindung, lokalen App Store-Richtlinien oder Nichtverfügbarkeit der App nicht verfügbar ist.
- Die Funktion kann ohne vorherige Ankündigung geändert werden und je nach Standort eine andere Form haben.

## Die Anwendung von LG ThinQ zur Diagnose von Problemen

Wenn bei Ihrem mit WLAN ausgestatteten Gerät ein Problem auftritt, kann es mithilfe der **LG ThinQ**-App Fehlerdaten auf ein Smartphone übertragen.

- Starten Sie die **LG ThinQ**-App und wählen Sie im Menü die **Smart Diagnosis**-Funktion. Befolgen Sie die Anweisungen in der **LG ThinQ**-App.

## Die Anwendung der akustischen Diagnose von Problemen

Gehen Sie nach den folgenden Anweisungen vor, um die akustische Diagnosemethode zu verwenden.

- Starten Sie die **LG ThinQ**-App und wählen Sie im Menü die **Smart Diagnosis**-Funktion. Befolgen Sie die Anweisungen für die akustische Diagnose in der **LG ThinQ**-App.

- 1 Öffnen Sie die Kühlschranktür und halten Sie das Telefon dann an das **ThinQ**-Logo oben rechts.

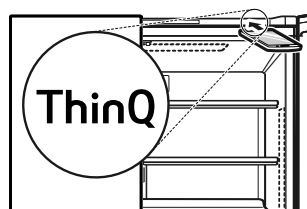

- 2 Halten Sie die Taste **Freezer** mindestens drei Sekunden lang gedrückt, während Sie das Telefon an den Lautsprecher halten, bis die Datenübertragung abgeschlossen ist.
- 3 Nach Abschluss der Datenübertragung wird die Diagnose in der App angezeigt.

### HINWEIS

- Um die besten Ergebnisse zu erzielen, das Telefon nicht bewegen, während die Töne übertragen werden.

# WARTUNG

## Reinigung

### Allgemeine Reinigungstipps

- Das manuelle Auftauen, die Wartung oder Reinigung des Geräts während der Lagerung der Lebensmittel im Gefrierschrank kann die Temperatur der Lebensmittel erhöhen und ihre Haltbarkeit verkürzen.
- Reinigen Sie regelmäßig alle Oberflächen, die mit Lebensmitteln in Kontakt kommen können.
- Bei der Reinigung der Innen- oder Außenseite des Geräts dürfen Sie es nicht mit einer rauen Bürste, Zahnpasta oder Schleifunterlagen abwischen. Verwenden Sie keine chemischen Reinigungsmittel, die Lösungsmittel oder entflammable Substanzen enthalten oder mit diesen gemischt sind, oder ätzende Reinigungsmittel. Dazu gehören unter anderem:
  - Entzündliche Substanzen: Alkohol (Ethanol, Methanol, Isopropylalkohol, Isobutylalkohol etc.), Verdünnungsmittel, Bleiche, Benzol, entzündliche Flüssigkeiten, Scheuermittel, etc.
  - Dies kann zu Verfärbungen oder Schäden an den Innenteilen des Geräts und der Wandverkleidung führen.
- Kontrollieren Sie nach der Reinigung, ob das Netzkabel beschädigt ist.

### Reinigung der Außenseite

- Bei Modellen mit Lüftungsschlitzen und hinteren Abdeckungen sollten die Außenluftschlitze und die hintere untere Abdeckung regelmäßig gereinigt werden, um Staubablagerungen zu entfernen. Andernfalls könnte das Gerät seine Kühlleistung verlieren, der Verdichter überhitzen und nicht mehr richtig funktionieren, was zu Lebensmittelverlusten führen kann. Wir empfehlen dringend, dies je nach Umgebung alle 12 Monate oder weniger durchzuführen.
- Bei der Reinigung der seitlichen Lüftungsöffnungen und der hinteren unteren Abdeckung durch Staubsaugen muss dann das Stromkabel aus der Steckdose gezogen werden,

um statische Entladungen zu vermeiden, die Schäden an der Elektronik oder einen Elektroschock verursachen können. Eine regelmäßige Reinigung der hinteren und seitlichen Lüftungsabdeckungen ist ebenfalls notwendig, um einen zuverlässigen und wirtschaftlichen Betrieb der Einheit zu gewährleisten.

- Wenn Sie die Lüftungsöffnungen an der Außenseite des Geräts nicht sauber halten, kann dies ebenfalls zu Überhitzung, Schäden am Gerät oder Sachschäden führen, wenn das aufgetaute Wasser nicht aus der hinteren Auffangwanne verdunsten kann.
- Reinigen Sie das Gerät von außen mit einem sauberen Schwamm oder einem weichen Tuch und einem milden Reinigungsmittel in warmem Wasser. Verwenden Sie keine Scheuer- oder scharfen Reinigungsmittel. Trocknen Sie das Gerät gründlich mit einem weichen, zugewiesenen Tuch ab. Verwenden Sie zur Reinigung der Edelstahltüren keine verunreinigten Tücher. Verwenden Sie immer ein zugewiesenes Tuch und wischen Sie in der gleichen Richtung wie die Maserung. Dies hilft, Fleckenbildung und Anlaufen der Oberfläche zu verringern.

### Reinigung des Innenraumes

- Bevor Sie ein Regal oder eine Schublade aus dem Inneren des Geräts entfernen, nehmen Sie alle darin gelagerten Lebensmittel heraus, um Verletzungen oder Schäden am Gerät zu verhindern. Andernfalls kann es aufgrund des Gewichts der gelagerten Lebensmittel zu Verletzungen kommen.
- Bitte nehmen Sie die Ablagen und Schubfächer heraus, reinigen sie mit Wasser und einem milden Handspülmittel und trocknen sie anschließend gründlich, bevor Sie sie wieder einbauen.
- Wischen Sie die Türdichtungen regelmäßig mit Wasser und einem leichten Reinigungsmittel ab. Verwenden Sie niemals Lösungsmittel oder Chemikalien auf Säurebasis, um den Innenraum

zu reinigen; dadurch wird die Integrität verändert.

- Spritzer und Flecken auf den Türbehältern sollten entfernt werden, da diese die Lagerfähigkeit der Behälter beeinträchtigen und sie sogar beschädigen könnten.
- Reinigen Sie die Regale, Türkörbe oder Behälter niemals in der Spülmaschine oder mit heißem Wasser. Die Teile können sich verformen, und Glas kann durch die Hitze zerspringen.
- Die Abtauautomatik im Gerät gewährleistet, dass sich im Innenraum des Gefrierabteils unter normalen Betriebsbedingungen kein Eis bildet. Sie müssen es nicht manuell abtauen.

## Reinigung der Kondensatorabdeckung

Verwenden Sie einen Staubsauger mit einer Bürste, um die Kondensatorabdeckung und Öffnungen zu reinigen. Entfernen Sie bitte nicht die Platte, welche den Wicklungsbereich des Kondensators abdeckt.

Zur Aufrechterhaltung der Betriebseffizienz raten wir dringend, dies alle 12 Monate zu tun. Andernfalls kann es zu verminderter Kühlung, erhöhtem Energieverbrauch und überhitzten Kompressoren kommen.

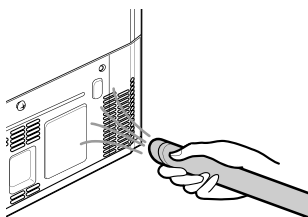

## Luftfilter

### Ersetzung des Luftfilters

Diese Funktion ist nur bei einigen Modellen verfügbar.

- Ersetzen den Luftfilter:
  - Etwa alle 12 Monate.

- Wenn die Luftfilterindikator aufleuchtet.
- Zum Kauf des Luftfilters:
  - Kontaktieren Sie Ihren lokalen Händler oder den Kundendienst von LG Electronics. Weitere Informationen erhalten Sie auf unserer Website [lg.com](http://lg.com).

- 1 Drücken Sie die obere linke Ecke ❶ herunter und heben Sie die untere rechte Ecke ❷ der Filterabdeckung an, um diese entgegen dem Uhrzeigersinn zu drehen. Wenn die Laschen gelöst sind, ziehen Sie die Abdeckung nach vorne und entfernen Sie sie.

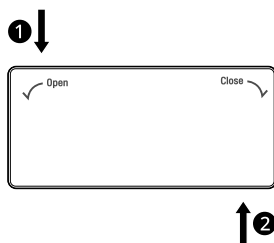

- 2 Nehmen Sie den Filter aus der Abdeckung ab, indem Sie die Seite des Filters nach innen drücken und die Mitte nach außen ziehen.

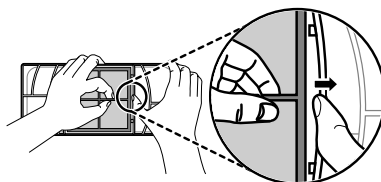

- 3 Setzen Sie den neuen Filter mit der Seite, die mit **FRONT** gekennzeichnet ist, nach außen in die Abdeckung ein.

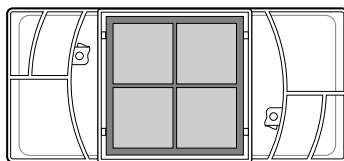

- 4 Richten Sie die Laschen ① an der Filterabdeckung mit den Haken ② an der Kühlschrankwand aus.

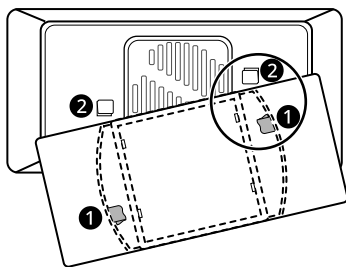

- 5 Drehen Sie die Luftfilterabdeckung im Uhrzeigersinn, bis die Haken greifen und die Abdeckung einrastet.

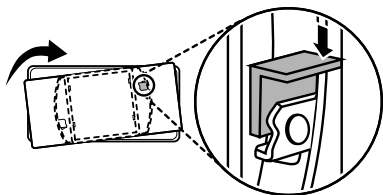

- 6 Halten Sie die Taste **Air Filter** auf dem Bedienfeld für 3 Sekunden gedrückt, um den Filter zurückzusetzen.

## ⚠ VORSICHT

- Wenn Sie den Filter mit Wasser abwaschen, die Filterleistung sich ebenfalls verschlechtern kann.
- Man muss mit Vorsicht vorgehen, um die Richtung der Filter, die in die Filterabdeckung eingesetzt werden müssen, nicht zu verändern.

## Wasserfilter

Diese Funktion ist nur bei einigen Modellen verfügbar.

## Ersetzen des Wasserfilters

### ⚠ WARNUNG

- Lassen Sie Kinder während der Installation dieses Produkts keinen Zugang zu Kleinteilen haben.
- Nicht mit Wasser verwenden, das mikrobiologisch unsicher oder von unbekannter Qualität ist, oder ohne angemessene Desinfektion vor oder nach Verwendung des Systems. Systeme, die für die Zystenreduzierung zertifiziert sind, können für desinfiziertes Wasser verwendet werden, das filterbare Zysten enthalten kann.

### ⚠ VORSICHT

- Nicht installieren, wenn der Wasserdruck 1 MPa übersteigt. Wenn Ihr Wasserdruck 1 MPa überschreitet, müssen Sie ein Druckbegrenzungsventil installieren. Wenden Sie sich an einen Installateur, wenn Sie sich nicht sicher sind, wie Sie Ihren Wasserdruck überprüfen können.
- Installieren Sie das Gerät nicht an Orten, an denen Wasserschlagbedingungen auftreten können. Wenn Wasserschlaggefahr besteht, müssen Sie einen Wasserschlagdämpfer installieren. Setzen Sie sich mit einem Installateur in Verbindung, wenn Sie sich nicht sicher sind, wie Sie diesen Zustand überprüfen können.
- Installieren Sie nicht an Warmwasserversorgungsleitungen. Die maximale Betriebswassertemperatur dieses Filtersystems beträgt 37,8 °C.
- Schützen Sie den Filter vor dem Einfrieren. Entleeren Sie den Filter, wenn die Temperatur unter 4,4 °C fällt.
- Die Einwegfilterpatrone MUSS alle 6 Monate ersetzt werden, bei der Nennkapazität oder wenn eine merkliche Verringerung der Flussrate auftritt.
- Wenn eine Rückflussverhinderungsvorrichtung in einem Wassersystem installiert ist, muss eine Vorrichtung zur Druckkontrolle aufgrund thermischer Ausdehnung installiert werden.

- Stellen Sie sicher, dass alle Rohrleitungen und Anschlüsse sicher und Leckage frei sind.

## HINWEIS

- Obwohl die Prüfung unter Standard-Laborbedingungen durchgeführt wurde, kann die tatsächliche Leistung variieren.
- Es ist unbedingt erforderlich, dass die vom Hersteller empfohlenen Installations-, Wartungs- und Filterwechsellanforderungen durchgeführt werden, damit das Produkt die beworbene Leistung erbringt.

## Ersetzen des Wasserfilters

Der Filter muss alle sechs Monate oder wenn die Wasserfilteranzeige auf dem Bedienfeld aufleuchtet oder die Leistung des Wasserspenders abnimmt, gewechselt werden.

- Informationen zum Kauf eines Ersatzwasserfilters:
  - Verwenden Sie die Wasserfilterpatrone: LT1000P, LT1000PC, LT1000PCS oder ADQ747935\*\*
  - Kontaktieren Sie Ihren lokalen Händler oder den Kundendienst von LG Electronics. Weitere Informationen erhalten Sie auf unserer Website lg.com.

- 1 Entfernen Sie den Türkorb.

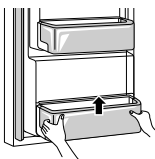

- 2 Entfernen Sie den Einwegwasserfilter.

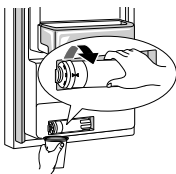

## HINWEIS

- Das Ersetzen des Wasserfilters führt dazu, dass eine kleine Menge Wasser abfließt.
- Wickeln Sie ein Tuch um das vordere Ende des Wasserfilterdeckels, um eventuell austretendes Wasser aufzufangen. Halten Sie den Wasserfilter nach dem Herausnehmen aufrecht, damit kein Restwasser aus dem Wasserfilter auslaufen kann.

- 3 Mit einem neuen Wasserfilter ersetzen. Setzen Sie den neuen Filter in den Filterkopf und drehen Sie ihn im Uhrzeigersinn, bis der Pfeil auf dem neuen Filter mit dem Pfeil auf dem Filterkopf übereinstimmt. Schieben Sie bitte den Filter wieder zurück in das entsprechende Fach.

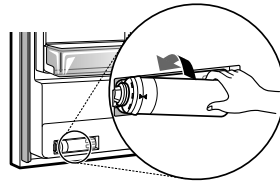

- 4 Bauen Sie den Türkorb wieder auf.

- 5 Halten Sie die Taste **Water Filter** für 3 Sekunden gedrückt, um die Wasserfilteranzeige zurückzusetzen.

- 6 Geben Sie etwa 5 Minuten lang Wasser ab, um eingeschlossene Luft und Verunreinigungen aus dem System zu entfernen.

## ⚠ VORSICHT

- Wenn der Filter nicht ausgetauscht wird, wenn dies erforderlich ist, oder wenn nicht von LG zugelassene Wasserfilter verwendet werden, kann die Filterpatrone auslaufen und Schäden verursachen.

# FEHLERBEHEBUNG

## Bevor Sie das Servicezentrum anrufen

### Kühlen

Symptome	Mögliche Ursache und Lösung
Keine Kühlung oder Tiefkühlung.	<b>Ist die Stromversorgung unterbrochen?</b> <ul style="list-style-type: none"> <li>• Bitte überprüfen Sie den Strom und andere Betriebsmittel.</li> </ul>
	<b>Das Gerät ist nicht mit dem Stromnetz verbunden.</b> <ul style="list-style-type: none"> <li>• Stecken Sie den Netzstecker ordnungsgemäß in die Steckdose.</li> </ul>
	<b>Möglicherweise ist bei Ihnen zu Hause eine Sicherung durchgebrannt oder der Trennschalter wurde ausgelöst. Alternativ ist das Gerät an eine GFCI-Steckdose (Fehlerstrom-Schutzschalter) angeschlossen und der Trennschalter der Steckdose ist ausgelöst worden.</b> <ul style="list-style-type: none"> <li>• Überprüfen Sie den Hauptschaltkasten und ersetzen Sie die Sicherung oder setzen Sie den Schutzschalter zurück. Erhöhen Sie die Sicherungskapazität nicht. Wenn das Problem auf eine Überlastung des Stromkreises zurückzuführen ist, lassen Sie es von einem qualifizierten Elektriker beheben.</li> <li>• Setzen Sie den Trennschalter am GFCI zurück. Wenn das Problem weiterhin besteht, wenden Sie sich an einen Elektriker.</li> </ul>
Schlechte Kühlung oder Tiefkühlung.	<b>Ist die Temperatur des Kühlgeräts oder Gefrierschranks auf eine zu hohe Temperatur eingestellt?</b> <ul style="list-style-type: none"> <li>• Stellen Sie die Temperatur des Kühlschranks oder Gefrierschranks auf eine niedrigere Temperatur ein.</li> </ul>
	<b>Befindet sich das Gerät unter direkter Sonneneinstrahlung oder in der Nähe von Hitzequellen, wie Küchenherde oder Mikrowellen?</b> <ul style="list-style-type: none"> <li>• Kontrollieren Sie den Aufstellbereich und stellen Sie das Gerät ggf. in entsprechender Entfernung von wärmeerzeugenden Geräten auf.</li> </ul>
	<b>Haben Sie warme Speisen eingelagert, ohne diese vorher abkühlen zu lassen?</b> <ul style="list-style-type: none"> <li>• Bitte lassen Sie warme Speisen zuerst abkühlen, bevor Sie diese in den Gefrierschrank oder den Kühlschrank stellen.</li> </ul>
	<b>Haben Sie zu viele Lebensmittel eingelagert?</b> <ul style="list-style-type: none"> <li>• Lassen Sie genügend Platz zwischen den einzelnen Lebensmitteln.</li> </ul>
	<b>Sind die Gerätetüren fest verschlossen?</b> <ul style="list-style-type: none"> <li>• Schließen Sie die Tür vollständig und stellen Sie sicher, dass die eingelagerten Lebensmittel das Schließen der Tür nicht behindern.</li> </ul>

Symptome	Mögliche Ursache und Lösung
<b>Schlechte Kühlung oder Tiefkühlung.</b>	<p><b>Ist die Temperatur des Kühlgeräts oder Gefrierschranks auf eine zu hohe Temperatur eingestellt?</b></p> <ul style="list-style-type: none"> <li>• Stellen Sie die Temperatur des Kühlschranks oder Gefrierschranks auf eine niedrigere Temperatur ein.</li> </ul>
<b>In dem Gerät ist ein unangenehmer Geruch wahrnehmbar.</b>	<p><b>Ist die Temperatur des Kühlgeräts oder Gefrierschranks auf eine zu hohe Temperatur eingestellt?</b></p> <ul style="list-style-type: none"> <li>• Stellen Sie die Temperatur des Kühlschranks oder Gefrierschranks auf eine niedrigere Temperatur ein.</li> </ul>
	<p><b>Haben Sie intensiv riechende Speisen in das Gerät gestellt?</b></p> <ul style="list-style-type: none"> <li>• Lagern Sie Lebensmittel mit starken Gerüchen in dichten Behältern.</li> </ul>
	<p><b>Gemüse oder Obst kann in einem Schubfach verdorben sein.</b></p> <ul style="list-style-type: none"> <li>• Entsorgen Sie verfaultes Gemüse und reinigen Sie die Gemüseschublade. Lagern Sie Gemüse nicht zu lange in der Gemüseschublade.</li> </ul>

## Eis und Wasser

Symptome	Mögliche Ursache und Lösung
<b>Die Eismaschine produziert kein Eis oder nur eine kleine Menge Eis.</b>	<p><b>Haben Sie das Gerät erst vor kurzem installiert?</b></p> <ul style="list-style-type: none"> <li>• Die Eismaschine beginnt normalerweise mit der Herstellung von Eis etwa 48 Stunden nach der Installation des Geräts.</li> <li>• Wenn die Temperatur im Kühlfach zu kalt ist, kann der Wasserfilter einfrieren und den Wasserfluss zur Eismaschine blockieren.</li> </ul>
	<p><b>Haben Sie die Wasserleitung an das Gerät angeschlossen und das Zufuhrventil geöffnet?</b></p> <ul style="list-style-type: none"> <li>• Bitte schließen Sie die Wasserleitung an das Gerät an und öffnen Sie das Zufuhrventil vollständig.</li> </ul>
	<p><b>Ist der Wasserschlauch geknickt?</b></p> <ul style="list-style-type: none"> <li>• Wenn der Wasserschlauch geknickt ist, kann dies den Wasserdurchfluss beeinträchtigen.</li> </ul>
	<p><b>Haben Sie vor kurzem eine große Menge Eis entnommen?</b></p> <ul style="list-style-type: none"> <li>• Die Eismaschine braucht ungefähr 24 Stunden, um mehr Eis zu produzieren. Bitte warten Sie.</li> </ul>
	<p><b>Haben Sie den Schalter an der Eismaschine oder die entsprechende Taste auf dem Bedienfeld eingeschaltet?</b></p> <ul style="list-style-type: none"> <li>• Schalten Sie bitte den Schalter an der Eismaschine auf I oder stellen Sie die Taste für die Eismaschine auf dem Bedienfeld auf <b>ON</b>. (Weitere Einzelheiten zur Benutzung finden Sie auf der Website von LG Electronics, oder benutzen Sie Ihr Smart-Gerät.)</li> </ul>

Symptome	Mögliche Ursache und Lösung
<p><b>Die Eismaschine produziert kein Eis oder nur eine kleine Menge Eis.</b></p>	<p><b>Ist die Temperatur des Gefrierbereichs zu hoch eingestellt?</b></p> <ul style="list-style-type: none"> <li>• Wenn die eingestellte Temperatur zu warm ist, wird das Eis nur langsam oder überhaupt nicht produziert. Für normalen Betrieb der Eismaschine müssen Sie die Gefriertemperatur auf -18 °C einstellen.</li> </ul>
	<p><b>Haben Sie die Tür des Geräts häufig geöffnet?</b></p> <ul style="list-style-type: none"> <li>• Wenn Sie die Tür häufig öffnen, entweicht kalte Luft, wodurch sich die Geschwindigkeit der Eisherstellung reduziert. Bitte öffnen Sie die Tür nicht zu häufig.</li> </ul>
	<p><b>Ist die Tür des Geräts vollständig geschlossen?</b></p> <ul style="list-style-type: none"> <li>• Wenn die Tür des Geräts nicht vollständig geschlossen ist, erhöht sich die Temperatur im Gefrierbereich, wodurch sich die Geschwindigkeit der Eisherstellung reduziert. Schließen Sie die Tür vollständig.</li> </ul>
<p><b>Es wird kein Eis ausgegeben.</b></p>	<p><b>Das Geräusch von ausgegebenem Eis ist nicht zu hören?</b></p> <ul style="list-style-type: none"> <li>• Bitte wählen Sie auf dem Bedienfeld abwechselnd die Modi für Eiswürfel und zerstoßenes Eis, um das Eis auszugeben.</li> </ul>
	<p><b>Ist die Eisleitung blockiert? (Sie können die Eisleitung überprüfen, indem Sie den Eiskübel abnehmen.)</b></p> <ul style="list-style-type: none"> <li>• Das Eis kann nicht richtig ausgegeben werden, wenn die Eisleitung blockiert ist. Bitte überprüfen Sie das Eis regelmäßig und reinigen Sie die Eisleitung regelmäßig.</li> </ul>
<p><b>Es kommt kein Wasser heraus.</b></p>	<p><b>Das Zufuhrventil kann abgeschaltet werden. (Nur Modelle mit Wasseranschluss)</b></p> <ul style="list-style-type: none"> <li>• Öffnen Sie das Wasserzufuhrventil.</li> <li>• Wenn die Temperatur im Kühlfach zu kalt ist, kann der Wasserfilter einfrieren und den Wasserfluss zum Spender blockieren.</li> </ul>
	<p><b>Der Wasserspendertank kann leer sein. (Nur Modelle ohne Wasseranschluss)</b></p> <ul style="list-style-type: none"> <li>• Füllen Sie den Wasserspendertank auf.</li> </ul>
	<p><b>Ist das Wasserzufuhrventil geschlossen? (Nur Modelle mit Wasseranschluss)</b></p> <ul style="list-style-type: none"> <li>• Öffnen Sie das Wasserzufuhrventil.</li> </ul>
	<p><b>Verwenden Sie ungefiltertes Wasser?</b></p> <ul style="list-style-type: none"> <li>• Ungefiltertes Wasser kann eine große Menge verschiedener Schwermetalle oder Fremdkörper enthalten, sodass der Filter schnell verstopft sein kann – unabhängig von der Lebensdauer des Filters.</li> </ul>
<p><b>Das Wasser hat einen ungewöhnlichen Geschmack.</b></p>	<p><b>Ist der Geschmack des Wassers anders im Vergleich zu dem Geschmack des Wassers aus dem vorherigen Wasseraufbereiter?</b></p> <ul style="list-style-type: none"> <li>• Wurde das aufbereitete oder kalte Wasser für einen längeren Zeitraum nicht verwendet?</li> </ul>

Symptome	Mögliche Ursache und Lösung
Das Wasser hat einen ungewöhnlichen Geschmack.	<b>Ist es lange her, seit Sie den Filter installiert oder ausgetauscht haben?</b> <ul style="list-style-type: none"> <li>Wenn ein Filter sehr lange verwendet wird, kann die Reinigungsleistung abnehmen. Es wird empfohlen, den Filter gemäß den Austauschintervallen zu wechseln.</li> </ul>
	<b>Haben Sie den Filter in der ersten Phase nach der Installation richtig durchgespült?</b> <ul style="list-style-type: none"> <li>Wenn Sie den Filter zum ersten Mal installieren oder austauschen, müssen Luft und Aktivkohlerückstände aus dem Filter entfernt werden. Lassen Sie bitte zunächst ca. 5 Liter gereinigtes Wasser durch das Gerät aus dem Spender laufen, indem Sie den Spenderhebelarm drücken. (Aktivkohle ist für den Menschen ungefährlich.)</li> </ul>
	<b>Wurde das aufbereitete oder kalte Wasser für einen längeren Zeitraum nicht verwendet?</b> <ul style="list-style-type: none"> <li>Der Geschmack abgestandenen Wassers kann durch das Bakterienwachstum verändert sein. Lassen Sie ca. 5 Liter Wasser durch das Gerät aus dem Spender laufen (ca. 3 Minuten), indem Sie den Spenderhebelarm drücken.</li> </ul>

## Kondensation und Eisbildung

Symptome	Mögliche Ursache und Lösung
Es befindet sich Kondenswasser im Inneren des Geräts oder auf dem Boden der Abdeckung für die Gemüseschubladen.	<b>Haben Sie warme Speisen eingelagert, ohne diese vorher abkühlen zu lassen?</b> <ul style="list-style-type: none"> <li>Lassen Sie das heiße Essen erst auskühlen, bevor Sie es in den Kühlschrank oder Gefrierschrank stellen.</li> </ul>
	<b>Haben Sie die Gerätetür offen gelassen?</b> <ul style="list-style-type: none"> <li>Obwohl das Kondenswasser kurz nach dem Schließen der Gerätetür verschwindet, können Sie es mit einem trockenen Tuch abwischen.</li> </ul>
	<b>Nehmen Sie ein übermäßiges Öffnen und Schließen der Gerätetür vor?</b> <ul style="list-style-type: none"> <li>Aufgrund des Temperaturunterschieds zwischen innen und außen kann sich Kondenswasser bilden. Wischen Sie die Feuchtigkeit mit einem trockenen Tuch ab.</li> </ul>
	<b>Haben Sie warme oder feuchte Lebensmittel in das Gerät gestellt, ohne sie in einem geschlossenen Behälter verstaut zu haben?</b> <ul style="list-style-type: none"> <li>Bitte lagern Sie Speisen in einem abgedeckten oder verschlossenen Behälter.</li> </ul>
Im Gefrierschrank hat sich Eis gebildet.	<b>Türen können nicht einwandfrei schließen.</b> <ul style="list-style-type: none"> <li>Überprüfen Sie, ob die Lebensmittel im Gerät die Tür nicht blockieren und stellen Sie sicher, dass die Tür dicht geschlossen ist.</li> </ul>

Symptome	Mögliche Ursache und Lösung
<b>Im Gefrierschrank hat sich Eis gebildet.</b>	<b>Haben Sie warme Speisen eingelagert, ohne diese vorher abkühlen zu lassen?</b> <ul style="list-style-type: none"> <li>• Bitte lassen Sie warme Speisen zuerst abkühlen, bevor Sie diese in den Gefrierschrank oder den Kühlschrank stellen.</li> </ul>
	<b>Ist der Lufteinlass oder -auslass des Gefrierschranks blockiert?</b> <ul style="list-style-type: none"> <li>• Stellen Sie sicher, dass der Lufteinlass oder -auslass nicht blockiert ist, damit die Luft im Inneren zirkulieren kann.</li> </ul>
	<b>Ist der Gefrierschrank überfüllt?</b> <ul style="list-style-type: none"> <li>• Bitte lassen Sie genügend Platz zwischen den einzelnen Produkten.</li> </ul>
<b>Es hat sich Kondenswasser an der Innen- und Außenseite des Geräts gebildet.</b>	<b>Öffnen oder schließen Sie die Gerätetür häufig oder ist die Gerätetür nicht einwandfrei geschlossen?</b> <ul style="list-style-type: none"> <li>• Es kann sich Eis bilden, wenn Außenluft in das Innere des Geräts dringt.</li> </ul>
	<b>Ist das Umfeld des Aufstellortes feucht?</b> <ul style="list-style-type: none"> <li>• Kondenswasser kann an der Außenseite des Geräts auftreten, wenn der Aufstellungsort zu feucht ist, oder an einem feuchten Tag, zum Beispiel bei Regen. Wischen Sie die Feuchtigkeit mit einem trockenen Tuch ab.</li> </ul>
<b>Die Seite oder Vorderseite des Geräts ist warm.</b>	<b>Diese Bereiche wurden mit Antikondensations-Röhren ausgerüstet, um die Bildung von Kondensation im Bereich der Tür zu verringern.</b> <ul style="list-style-type: none"> <li>• Das Wärmeablassrohr zur Vermeidung von Kondensation ist an der Vorderseite und Seite des Geräts installiert. Es könnte sich besonders heiß anfühlen, kurz nachdem das Gerät installiert wurde oder während des Sommers. Sie können versichert sein, dass dies kein Problem darstellt und vollkommen normal ist.</li> </ul>
<b>Es befindet sich Wasser an der Innen- oder Außenseite des Geräts.</b>	<b>Ist eine Wasserleckstelle in der Nähe des Geräts?</b> <ul style="list-style-type: none"> <li>• Kontrollieren Sie bitte, ob aus dem Spülbecken oder anderswo Wasser ausgetreten ist.</li> </ul>
	<b>Befindet sich Wasser auf dem Boden des Geräts?</b> <ul style="list-style-type: none"> <li>• Überprüfen Sie, ob das Wasser von den aufgetauten Lebensmitteln stammt oder von einem zerbrochenen oder umgestürzten Behälter.</li> </ul>

## Teile und Funktionen

Symptome	Mögliche Ursache und Lösung
<b>Die Gerätetür ist nicht einwandfrei geschlossen.</b>	<b>Weist das Gerät eine Neigung nach vorne auf?</b> <ul style="list-style-type: none"> <li>• Stellen Sie die vorderen FüÙe so ein, dass die Vorderseite leicht angehoben wird.</li> </ul>
	<b>Wurden die Schubfächer richtig eingelegt?</b> <ul style="list-style-type: none"> <li>• Bauen Sie die Ablagen erneut ein, falls erforderlich.</li> </ul>

Symptome	Mögliche Ursache und Lösung
<b>Die Gerätetür ist nicht einwandfrei geschlossen.</b>	<p><b>Haben Sie die Tür mit zu viel Schwung geschlossen?</b></p> <ul style="list-style-type: none"> <li>Wenn Sie die Tür mit zu viel Kraft oder Schwung schließen, schließt sie möglicherweise nicht richtig. Stellen Sie sicher, dass Sie die Tür nicht zuschlagen. Schließen Sie die Tür sanft.</li> </ul>
<b>Es ist schwer, die Gerätetür zu öffnen.</b>	<p><b>Haben Sie versucht, die Tür unmittelbar nach dem Schließen zu öffnen?</b></p> <ul style="list-style-type: none"> <li>Wenn Sie versuchen, die Gerätetür innerhalb von einer Minute, nachdem Sie geschlossen wurde, wieder zu öffnen, könnten Sie Schwierigkeiten aufgrund des Drucks im Inneren des Geräts haben. Versuchen Sie die Gerätetür nach ein paar Minuten erneut zu öffnen, sodass sich der Druck im Inneren stabilisieren kann.</li> </ul>
<b>Die Türdichtung faltet sich nicht ordnungsgemäß heraus und wieder herein.</b>	<p><b>Sind die vorderen NivellierungsfüÙe vollständig ausgefahren, steht das Gerät gerade und sind die Türen ausgerichtet?</b></p> <ul style="list-style-type: none"> <li>Sobald die Türfächer befüllt sind, kann es sein, dass die Türen sich verziehen und die Türdichtung oder die automatische Türöffnerfunktion nicht mehr ordnungsgemäß funktionieren. Die beiden vorderen NivellierungsfüÙe sollten vollständig ausgefahren sein und fest auf dem Boden stehen. Folgen Sie bitte den Anweisungen im Abschnitt „Ausrichtung der Türen“, um die vordere, linke Kühlschranktür so zu erhöhen, dass die Türdichtung wieder ordnungsgemäß funktioniert. Richten Sie die rechte Kühlschranktür so aus, dass sie der linken Kühlschranktür entspricht.</li> </ul>
<b>Die Innenleuchte des Geräts schaltet sich nicht ein.</b>	<p><b>Lampenausfall</b></p> <ul style="list-style-type: none"> <li>Schließen Sie die Tür und öffnen Sie sie wieder. Wenn sich die Lampe nicht einschaltet, wenden Sie sich an das Kundeninformationszentrum von LG Electronics. Versuchen Sie nicht, die Lampe auszubauen.</li> </ul>

## Geräusche

Symptome	Mögliche Ursache und Lösung
<b>Das Gerät ist laut und verursacht anomale Geräusche.</b>	<p><b>Wurde das Gerät auf einem schwachen oder einem nicht einwandfrei nivellierten Boden aufgestellt?</b></p> <ul style="list-style-type: none"> <li>Nehmen Sie die Aufstellung des Geräts auf einem festen und ebenen Fußboden vor.</li> </ul>
	<p><b>Befindet sich die Rückseite des Geräts in Kontakt mit der Wand?</b></p> <ul style="list-style-type: none"> <li>Passen Sie die Aufstellungsposition des Geräts so an, dass ausreichender Raum rund um das Gerät vorhanden ist.</li> </ul>
	<p><b>Wurden Gegenstände hinter dem Gerät platziert?</b></p> <ul style="list-style-type: none"> <li>Beseitigen Sie die Gegenstände hinter dem Gerät.</li> </ul>
	<p><b>Befindet sich ein Gegenstand auf der Oberseite des Geräts?</b></p> <ul style="list-style-type: none"> <li>Beseitigen Sie Gegenstände von der Oberseite des Geräts.</li> </ul>

Symptome	Mögliche Ursache und Lösung
Klickgeräusche	<p><b>Die Abtausteuering klickt, wenn der automatische Abtauzyklus beginnt und endet. Die Thermostatsteuerung (oder Gerätesteuerung einiger Modelle) gibt ebenfalls Klicklaute ab, wenn ein Zyklus umgeschaltet wird.</b></p> <ul style="list-style-type: none"> <li>• Normalbetrieb</li> </ul>
Rasselnde Geräusche	<p><b>Rasselnde Geräusche können vom Kühlmitteldurchfluss stammen, von der Wasserleitung an der Rückseite der Einheit (nur Modelle mit Reinigungsapparat) oder von Gegenständen, die in der Nähe des Geräts abgestellt wurden.</b></p> <ul style="list-style-type: none"> <li>• Normalbetrieb</li> </ul>
	<p><b>Das Gerät ist nicht auf ebenem Boden aufgestellt worden.</b></p> <ul style="list-style-type: none"> <li>• Der Boden gibt nach, ist ungleich oder die Nivellierungsfüße müssen ausgerichtet werden. Weitere Informationen finden Sie im Abschnitt Nivellierung und Türausrichtung.</li> </ul>
	<p><b>Das Gerät mit einem Kompressor wurde während des Betriebs verschoben.</b></p> <ul style="list-style-type: none"> <li>• Normalbetrieb. Wenn der Kompressor die Geräusche nicht innerhalb von drei Minuten einstellt, schalten Sie den Strom ab und dann wieder ein.</li> </ul>
Zischende Geräusche	<p><b>Verdampferventilatoren blasen Luft durch die Abteile des Gefriergeräts oder des Tiefkühlschranks.</b></p> <ul style="list-style-type: none"> <li>• Normalbetrieb</li> </ul>
	<p><b>Luft wird vom Verflüssigergebläse über den Verflüssiger geleitet.</b></p> <ul style="list-style-type: none"> <li>• Normalbetrieb</li> </ul>
Glucksende Geräusche	<p><b>Kühlmitteldurchfluss durch das Kühlsystem.</b></p> <ul style="list-style-type: none"> <li>• Normalbetrieb</li> </ul>
Knallende Geräusche	<p><b>Zusammenziehen und Ausdehnen der Innenwände aufgrund von Temperaturänderungen.</b></p> <ul style="list-style-type: none"> <li>• Normalbetrieb</li> </ul>
Vibrieren	<p><b>Wenn die Seite oder die Rückseite des Geräts mit einem Schrank oder der Wand in Berührung kommt, kann es sein, dass die normalen Schwingungen des Geräts ein hörbares Geräusch verursachen.</b></p> <ul style="list-style-type: none"> <li>• Um das Geräusch zu beseitigen, stellen Sie bitte sicher, dass die Seiten und die Rückseite keinen Kontakt mit einer Wand oder einem Schrank haben.</li> </ul>
Summendes Geräusch aus dem Wasserbehälter (Nur Modelle ohne Wasseranschluss).	<p><b>Wenn die Eismaschine eingeschaltet ist und der Wasserbehälter leer ist, können Sie ein summendes Ventilgeräusch aus dem Wasserbehälter hören.</b></p> <ul style="list-style-type: none"> <li>• Füllen Sie den Wasserbehälter auf oder schalten Sie die Eismaschine aus.</li> </ul>

## Wi-Fi

Symptome	Mögliche Ursache und Lösung
<b>Ihr Hausgerät und das Smartphone sind nicht mit dem WLAN-Netzwerk verbunden.</b>	<b>Das Passwort für das WLAN, mit dem Sie sich verbinden wollen, ist falsch.</b> <ul style="list-style-type: none"> <li>Suchen Sie das WLAN-Netzwerk, das mit Ihrem Smartphone verbunden ist, und entfernen Sie es. Registrieren Sie dann Ihr Gerät unter <b>LG ThinQ</b>.</li> </ul>
	<b>Mobile Daten sind für Ihr Smartphone aktiviert.</b> <ul style="list-style-type: none"> <li>Bitte schalten Sie die <b>Mobilen Daten</b> Ihres Smartphones aus und registrieren Sie das Gerät über das WLAN-Netzwerk.</li> </ul>
	<b>Der Name des kabellosen Netzwerks (SSID) ist falsch eingerichtet.</b> <ul style="list-style-type: none"> <li>Der Name des WLAN-Netzwerks (SSID) sollte aus einer Kombination aus lateinischen Buchstaben und Zahlen bestehen (Verwenden Sie keine Sonderzeichen).</li> </ul>
	<b>Die Frequenz des Routers ist nicht 2,4 GHz.</b> <ul style="list-style-type: none"> <li>Nur Router mit 2,4 GHz-Frequenz werden unterstützt. Bitte richten Sie den kabellosen Router auf 2,4 GHz ein und verbinden Sie das Gerät mit dem kabellosen Router. Sie können Ihren Internetanbieter oder den Hersteller des Routers um Informationen über die Routerfrequenz bitten.</li> </ul>
	<b>Der Abstand zwischen dem Gerät und dem Router ist zu groß.</b> <ul style="list-style-type: none"> <li>Wenn der Abstand zwischen dem Gerät und dem Router zu groß ist, kann es sein, dass das Signal zu schwach und die Verbindung nicht richtig konfiguriert ist. Stellen Sie den Router an einem anderen Ort auf, damit er näher am Gerät ist.</li> </ul>

## Kundenbetreuung und Hilfe

Kontaktieren Sie den Kundendienst von LG Electronics.

- Informationen zum von LG autorisierten Servicezentrum finden Sie auf unserer Website unter [www.lg.com](http://www.lg.com).
- Nur qualifiziertes Servicepersonal vom autorisierten Servicecenter von LG darf das Gerät zerlegen, reparieren oder modifizieren.
- Die Mindestgaranzzeit für dieses Kühlgerät beträgt 24 Monate.
- Ersatzteile, auf die in Verordnung EU 2019/2019 Bezug genommen wird, sind 7 Jahre lang erhältlich (nur Türdichtungen sind 10 Jahre lang erhältlich).
- Wenden Sie sich zum Kauf von Ersatzteilen an den Kundendienst von LG Electronics oder an unsere Webseite unter [www.lg.com](http://www.lg.com).

## HINWEIS

- Die EU-Verordnung 2019/2019, gültig ab 1. März 2021, bezieht sich auf die Energieeffizienzklassen durch die EU-Verordnung 2019/2016.
- Weitere Informationen über die Energieeffizienz des Geräts finden Sie unter <https://eprel.ec.europa.eu>. Suchen Sie dabei nach dem Modellnamen (gültig ab 1. März 2021).

### HINWEIS

- Scannen Sie den QR-Code auf dem mit dem Gerät gelieferten Energielabel, das einen Weblink zu den Informationen über die Effizienz des Geräts in der EU EPREL-Datenbank enthält. Bewahren Sie das Energielabel zusammen mit allen gelieferten Dokumenten für späteres Nachschlagen auf (gültig ab 1. März 2021).
- Auf dem Typenschild des Geräts ist der Modellname angegeben.
- Dieses Produkt enthält eine Lichtquelle der Energieeffizienzklasse G.

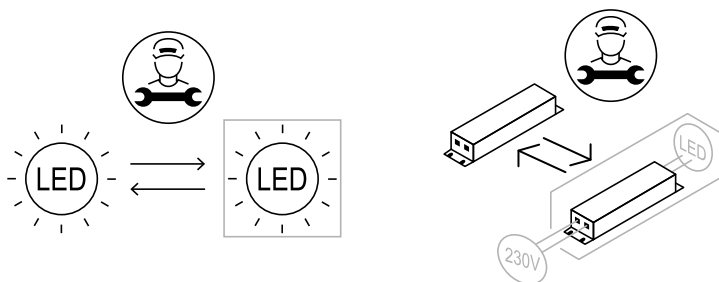

# ANHANG

## FÜRSORGE FÜR DIE UMWELT

### Entsorgung Ihrer Altgeräte



## ENGLISH

### Disposal of Your Old Appliance

- This crossed-out wheeled bin symbol indicates that waste electrical and electronic products (WEEE) should be disposed of separately from the municipal waste stream.
- Old electrical products can contain hazardous substances so correct disposal of your old appliance will help prevent potential negative consequences for the environment and human health. Your old appliance may contain reusable parts that could be used to repair other products, and other valuable materials that can be recycled to conserve limited resources.
- You can take your appliance either to the shop where you purchased the product, or contact your local government waste office for details of your nearest authorised WEEE collection point. For the most up to date information for your country please see [www.lg.com/global/recycling](http://www.lg.com/global/recycling).

## БЪЛГАРСКИ

### Изхвърляне на стария уред

- Символът със зачертаня контейнер показва, че отпадъците от електрическо и електронно оборудване (ОЕЕО) трябва да се изхвърлят отделно от битовите отпадъци.

- Старите електрически продукти могат да съдържат опасни вещества и правилното изхвърляне на Вашия уред ще помогне за предотвратяване на негативните последиствия за околната среда и човешкото здраве. Вашият стар уред може да съдържа части за многократна употреба, които биха могли да бъдат използвани за ремонт на други продукти, както и други ценни материали, които могат да бъдат рециклирани с цел запазване на ограничените ресурси.
- Можете да занесете Вашия уред или в магазина, от който сте го закупили или можете да се свържете с местния държавен офис за отпадъците, за да получите информация за най-близкия разрешен ОЕЕО пункт за събиране на отпадъци. За най-актуална информация от Вашата държава, моля, погледнете тук: [www.lg.com/global/recycling](http://www.lg.com/global/recycling)

## CATALÀ

### Eliminació de l'aparell antic

- Aquest símbol d'un contenidor ratllat indica que els residus de productes elèctrics i electrònics (RAEE) s'han d'eliminar per separat de la resta de residus municipals.
- Els productes elèctrics antics poden contenir substàncies perilloses, de manera que l'eliminació correcta del vostre aparell antic ajudarà a prevenir possibles conseqüències negatives per al medi ambient i la salut humana. El vostre aparell antic pot contenir peces reutilitzables que es podrien utilitzar per reparar altres productes, i altres materials valuosos que es poden reciclar per conservar recursos limitats.
- Podeu portar el vostre aparell a la botiga on el va comprar, o bé posar-vos en contacte amb l'oficina de residus de la vostra administració local per tal d'obtenir informació sobre el vostre punt de recollida de RAEE autoritzat més proper. Per obtenir la informació més actualitzada del vostre país, consulteu [www.lg.com/global/recycling](http://www.lg.com/global/recycling).



- Du kan enten tage apparatet til den butik hvor du købte det, eller kontakte dit lokale affaldskontor angående oplysninger om det nærmeste, autoriserede WEEE-samlepunkt. Find de sidste nye oplysninger for dit land på [www.lg.com/global/recycling](http://www.lg.com/global/recycling)

## ČEŠTINA

### Likvidace starého přístroje

- Tento symbol přeškrtnutého koše značí, že odpad z elektrických a elektronických výrobků (WEEE) je nutné likvidovat odděleně od linky komunálního odpadu.
- Staré elektrické výrobky mohou obsahovat nebezpečné látky, takže správná likvidace starých přístrojů pomůže zabránit potenciálním negativním důsledkům pro životní prostředí a lidské zdraví. Staré přístroje mohou obsahovat znovu použitelné díly, které lze použít k opravě dalších výrobků a další cenné materiály, které lze recyklovat a šetřit tak omezené zdroje.
- Spotřebič můžete zanechat buď do obchodu, kde jste ho zakoupili nebo se obrátit na místní správu komunálních odpadů, kde získáte podrobné informace o autorizovaném sběrném místě WEEE. Pro poslední aktuální informace z vaší země si prosím prostudujte web [www.lg.com/global/recycling](http://www.lg.com/global/recycling)

## DANSK

### Bortskaffelse af dit gamle apparat

- Dette symbol med en affaldsspand med kryds over angiver at elektrisk og elektronisk affald (WEEE) skal bortskaffes og genbruges korrekt, adskilt fra kommunens husholdningsaffald.
- Gamle elektriske produkter kan indeholde farlige stoffer, så når du bortskaffer dit gamle apparat på korrekt vis, hjælper du med at forhindre mulige negative konsekvenser for miljø og mennesker. Dit gamle apparat kan indeholde dele som kan genbruges, fx til at reparere andre produkter, eller værdifulde materialer som kan genbruges og derved begrænse spild af værdifulde ressourcer.



## DEUTSCH

### Entsorgung Ihrer Altgeräte

- Das durchgestrichene Symbol eines fahrbaren Abfallbehälters weist darauf hin, dass Elektro- und Elektronik-Produkte (WEEE) getrennt vom Hausmüll entsorgt werden müssen. Bitte entsorgen Sie Altgeräte getrennt von anderem Abfall und bringen Sie diese zu einer ausgewiesenen Sammelstelle für das Recycling von elektrischen und elektronischen Geräten. Falls die Geräte Batterien oder Lampen enthalten, die vom Endverbraucher ohne Beschädigung leicht entnommen werden können, trennen Sie diese bitte vor der Entsorgung von den Hauptgeräten, es sei denn, Sie möchten, dass die alten Geräte wiederverwendet werden (alte Batterien und Lampen werden getrennt gesammelt). Bitte beachten Sie auch, dass Sie persönlich dafür verantwortlich sind, personenbezogene Daten auf dem Gerät zu löschen, bevor Sie Ihre Geräte entsorgen.
- Alte elektrische Produkte können gefährliche Substanzen enthalten, die eine korrekte Entsorgung dieser Altgeräte erforderlich machen, um schädliche Auswirkungen auf die Umwelt und die menschliche Gesundheit zu vermeiden. Ihre ausgedienten Geräte können wiederverwendbare Teile enthalten, mit denen möglicherweise andere Produkte repariert werden können, aber auch sonstige wertvolle Materialien enthalten, die zur Schonung knapper Ressourcen recycelt werden können.
- Sie können Ihr Gerät entweder in den Laden zurückbringen, in dem Sie das Produkt ursprünglich erworben haben oder Sie kontaktieren Ihre Gemeindeabfallstelle für Informationen über die nächstgelegene autorisierte WEEE Sammelstelle. Bitte beachten Sie, dass einige\* Vertrieber verpflichtet sind :
  - bei der Abgabe eines neuen Elektro- oder Elektronikgerätes an einen Endnutzer ein Altgerät des Endnutzers der gleichen Geräteart unentgeltlich zurückzunehmen, und
- Altgeräte, die in keiner äußeren Abmessung größer als 25 Zentimeter sind, im Einzelhandelsgeschäft oder in unmittelbarer Nähe hierzu unentgeltlich zurückzunehmen; Wenn Offline oder Online Händler Neugeräte an Privathaushalte liefern, sind sie verpflichtet, Altgeräte direkt bei diesen abzuholen oder Rückgabemöglichkeiten in zumutbarer Entfernung anzubieten. Daher empfehlen wir Ihnen sich für weitere Informationen an Ihren Händler zu wenden.
- LG Electronic Deutschland GmbH ist ordnungsgemäß als Hersteller in Deutschland registriert. Damit trägt LG deutschlandweit zur Sammlung von Elektro- und Elektronik-Altgeräten bei, die Sie in kommunalen Getrennsammelstellen abgeben. Die aktuellsten Informationen finden Sie unter: [www.lg.com/global/recycling](http://www.lg.com/global/recycling) oder <https://www.lg.com/de/support/altgeraete-rueckgabe>.
  - \* Vertrieber mit einer Verkaufsfläche für Elektro- und Elektronikgeräte von mindestens 400 Quadratmetern sowie Vertrieber von Lebensmitteln mit einer Gesamtverkaufsfläche von mindestens 800 Quadratmetern, die Elektro- und Elektronikgeräte anbieten



## ΕΛΛΗΝΙΚΑ

### Απόρριψη της παλιάς σας συσκευής

- Αυτό το διαγραμμένο σύμβολο του τροχοφόρου κάδου υποδεικνύει ότι τα απόβλητα ηλεκτρικών και ηλεκτρονικών εξοπλισμών (ΑΗΗΕ) πρέπει να απορρίπτονται χωριστά από τα γενικά οικιακά απορρίμματα.
- Τα παλιά ηλεκτρικά προϊόντα μπορεί να περιέχουν επικίνδυνες ουσίες και ως εκ τούτου η σωστή απόρριψη της παλιάς σας συσκευής αποτρέπει ενδεχόμενες αρνητικές συνέπειες για το περιβάλλον και την ανθρώπινη υγεία. Η παλιά σας συσκευή μπορεί να περιέχει επαναχρησιμοποιήσιμα ανταλλακτικά που θα μπορούσαν να χρησιμοποιηθούν για την επισκευή άλλων προϊόντων, καθώς και άλλα υλικά αξίας που μπορούν να ανακυκλωθούν για εξοικονόμηση των περιορισμένων φυσικών πόρων.
- Μπορείτε να πάτε τη συσκευή σας, είτε στο κατάστημα από το οποίο αγοράσατε το προϊόν, ή να επικοινωνήσετε με το τοπικό γραφείο απορριμμάτων για λεπτομέρειες σχετικά με το πλησιέστερο εγκεκριμένο σημείο συλλογής ΑΗΗΕ (Απόβλητα Ηλεκτρικών και Ηλεκτρονικών Εξοπλισμών). Για τις πιο πρόσφατες πληροφορίες για τη χώρα σας επισκεφθείτε τη διεύθυνση [www.lg.com/global/recycling](http://www.lg.com/global/recycling)

## ESPAÑOL

### Símbolo para marcar AEE

- El símbolo del contenedor de basura tachado con un aspa indica que la recogida separada de aparatos eléctricos y electrónicos (AEE) debe realizarse de manera separada.

- Los productos eléctricos antiguos pueden contener sustancias peligrosas de modo que la correcta eliminación del antiguo aparato ayudará a evitar posibles consecuencias negativas para el medio ambiente y para la salud humana. El antiguo aparato puede contener piezas reutilizables que podrían utilizarse para reparar otros productos y otros materiales valiosos que pueden reciclarse para conservar los recursos limitados.
- Este producto contiene pilas y/o acumuladores. Siempre que no sea necesaria la intervención de un profesional cualificado para ello, y antes del depósito final del producto en las instalaciones de recogida selectiva, usted debe extraer las pilas y acumuladores de forma segura y separadamente para su adecuada gestión.
- Puede llevar el aparato a cualquiera de los centros autorizados para su recogida. Para obtener la información más actualizada para su país por favor visite [www.lg.com/global/recycling](http://www.lg.com/global/recycling)

## EESTI

### Vana seadme hävitamine

- Lääbikriipsutatud ristiga prügikasti sümbol tähendab, et elektri- ja elektroonikaseadmete (WEEE) jäätmed tuleb kõrvaldada olmeprügist eraldi.
- Vanad elektriseadmed võivad sisaldada ohtlikke koostisosi, seega aitab prügi nõuetekohane hävitamine vältida võimalikku negatiivset mõju loodusele ja inimeste tervisele. Teie kasutatud seade võib sisaldada taaskasutatavaid osi, millega saab parandada teisi seadmeid ning muid väärtuslikke materjale, mida saab taaskasutada, et säilitada piiratud ressursse.
- Saate viia oma seadme kas kauplusse, kust see on ostetud või võtta ühendust kohaliku prügiveo ettevõttega, et saada lisainfot oma lähima WEEE jäätmete kogumiskoha kohta. Kõige ajakohasemat infot oma riigi kohta vaadake [www.lg.com/global/recycling](http://www.lg.com/global/recycling)



## SUOMI

### Vanhan laitteesi hävittäminen

- Tämä yliristitettävä jätteen symboli ilmaisee, että sähkö- ja elektronikkalaitteiden jätteet (WEEE) tulee pitää erillään kotitalousjätteestä ja viedä kunnalliseen kierrätyskeskukseen.
- Vanhat sähkötuotteet voivat pitää sisällään vaarallisia aineita, joten loppuun käytetyn laitteen oikea hävittäminen ehkäisee ympäristö- ja terveyshaittoja. Vanha laitteesi saattaa pitää sisällään uudelleen käytettäviä osia, joita voidaan käyttää korjaamaan muita tuotteita, sekä arvokkaita materiaaleja, joita voidaan kierrättää rajoitettujen resurssien säästämiseksi.
- Voit viedä laitteesi joko liikkeeseen, josta hankit tuotteen, tai ottaa yhteyttä paikallishallintosi ympäristötoimistoon koskien lähintä valtuutettua WEEE -keräyspistettä. Kaikkein viimeisimmät tiedot koskien maatasi, ks. osoitteessa [www.lg.com/global/recycling](http://www.lg.com/global/recycling)

## FRANÇAIS

### Recyclage de votre ancien appareil

- Ce symbole de poubelle barrée d'une croix indique que votre équipement électrique et électronique (EEE) ne doit pas être jeté avec les ordures ménagères. Il doit faire l'objet d'un tri et d'une collecte sélective séparée.
- Les équipements électriques que vous jetez peuvent contenir des substances dangereuses. Il est donc important de les jeter de façon appropriée afin d'éviter des impacts négatifs sur l'environnement et la santé humaine. L'équipement que vous jetez peut également contenir des pièces réutilisables pour la réparation d'autres produits ainsi que des matériaux précieux pouvant être recyclés pour préserver les ressources de la planète.

- Vous pouvez rapporter votre appareil au commerçant qui vous l'a vendu ou contacter votre collectivité locale pour connaître les points de collecte de votre EEE. Vous trouverez également des informations à jour concernant votre pays en allant sur [www.quefairedemesdechets.fr](http://www.quefairedemesdechets.fr)

## HRVATSKI

### Zbrinjavanje starog uređaja

- Ovaj simbol prekrizene kante za smeće na kotačićima označava kako se otpadni električni i električni proizvodi (WEEE) moraju zbrinjavati odvojeno od komunalnog otpada.
- Dotrajali električni proizvodi mogu sadržavati opasne tvari stoga će ispravno zbrinjavanje vaših dotrajalih uređaja pomoći u sprječavanju potencijalnih negativnih posljedica na okoliš i ljudsko zdravlje. Vaš dotrajao uređaj može sadržavati dijelove koji se mogu ponovo iskoristiti za popravak drugih proizvoda te druge vrijedne materijale koji se mogu reciklirati i tako sačuvati ograničene resurse.
- Ovisno o razini smetnje / štete i dobi stavke, stari proizvodi mogu se popraviti za više radnog života koji će spriječiti izbjegli otpada. Proizvodi koji nisu prikladni za ponovnu uporabu može se reciklirati da se oporavim vrijedne resurse i pomoći da se smanji globalno potrošnju novih sirovina.
- Uređaj možete odnijeti u trgovinu u kojoj ste kupili proizvod ili možete kontaktirati ured za zbrinjavanje otpada kod vaših mjesnih nadležnih tijela te od njih saznati više informacija o najbližem ovlaštenom WEEE sabirnom centru. Za najnovije informacije iz svoje države pogledajte internetske stranice [www.lg.com/global/recycling](http://www.lg.com/global/recycling)



## MAGYAR

### A régi készülék ártalmatlanítása

- A leselejtezett elektromos és elektronikai termékeket a háztartási hulladéktól elkülönítve kell begyűjteni, a jogszabályok által kijelölt módon és helyen.
- Régi készülékeinek megfelelő leselejtezése segíthet megelőzni az esetleges egészségre vagy környezetre ártalmas hatásokat.
- Ha további információra van szüksége régi készülékeinek leselejtezésével kapcsolatban, lépjen kapcsolatba velünk a [szelektalok.hu](http://szelektalok.hu) oldalon ahol tájékoztatjuk Önt visszavételi, átvételi, gyűjtési és kezelési kötelezettségeinkről.

## ITALIANO

### Smaltimento delle apparecchiature obsolete

- Tutte le apparecchiature elettriche ed elettroniche, contrassegnate da questo simbolo ("bidone della spazzatura barrato da una croce"), devono essere raccolte e smaltite separatamente rispetto agli altri rifiuti urbani misti mediante impianti di raccolta specifici installati da enti pubblici o dalle autorità locali. Si ricorda che gli utenti finali domestici possono consegnare gratuitamente le apparecchiature elettriche ed elettroniche a fine vita presso il punto vendita all'atto dell'acquisto di una nuova apparecchiatura equivalente. Gli utenti finali domestici possono inoltre consegnare gratuitamente apparecchiature elettriche ed elettroniche di piccolissime dimensioni (non eccedenti i 25 cm) a fine vita direttamente presso un punto vendita a ciò abilitato, senza obbligo di acquistare una apparecchiatura nuova di tipo equivalente. Si prega di informarsi previamente presso il punto vendita prescelto circa tale ultima modalità di conferimento dell'apparecchiatura a fine vita.

- Il corretto smaltimento dell'unità obsoleta contribuisce a prevenire possibili conseguenze negative sulla salute degli individui e sull'ambiente. Una gestione responsabile del fine vita delle apparecchiature elettriche ed elettroniche da parte degli utenti contribuisce al riutilizzo, al riciclaggio ed al recupero sostenibile dei prodotti obsoleti e dei relativi materiali.
- Per informazioni più dettagliate sullo smaltimento delle apparecchiature obsolete, contattare l'ufficio del comune di residenza, il servizio di smaltimento rifiuti o il punto vendita in cui è stato acquistato il prodotto. ([www.lg.com/global/recycling](http://www.lg.com/global/recycling))

## LIETUVIŲ

### Seno prietaiso utilizavimas

- Išbrauktos šiukšlių dėžės simbolis rodo, kad elektros ir elektronikos įrangos atliekas (EE|A) reiktų utilizuoti atskirai nuo buitinių atliekų.
- Senoje elektrinėje įrangoje gali būti pavojingų medžiagų, taigi tinkamas seno prietaiso utilizavimas padės apsaugoti nuo galimų neigiamų pasekmių aplinkai ir žmonių sveikatai. Jūsų sename prietaise gali būti dalių, kurias galima panaudoti dar kartą taisant kitą įrangą, ir kitų vertingų medžiagų, kurias galima perdirbti siekiant tausoti ribotus išteklius.
- Savo prietaisą galite nugabenti į parduotuvę, kurioje jį įsigijote, arba kreipkitės į vietos valdžios atliekų tarnybą ir sužinokite, kur yra artimiausia EE|A surinkimo vieta. Norėdami gauti daugiau informacijos apie savo šalies reikalavimus, apsilankykite [www.lg.com/global/recycling](http://www.lg.com/global/recycling).



## LATVIEŠU

### Jūsu vecās ierīces likvidēšana

- Šis simbols – pārsvītrotā atkritumu tvertne uz riteņiem – norāda, ka elektrisko un elektronisko iekārtu atkritumi (EEIA) jāutilizē atsevišķi no sadzīves atkritumu plūsmas.
- Veci elektriskie izstrādājumi var saturēt bīstamas vielas, tādēļ jūsu vecās ierīces pareiza utilizācija palīdzēs novērst iespējamās negatīvās sekas videi un cilvēka veselībai. Jūsu vecā ierīce var saturēt vairākkārt izmantojamas detaļas, kuras var izmantot citu izstrādājumu remontam, un citus vērtīgus materiālus, kurus var pārstrādāt, tādējādi saglabājot ierobežotus resursus.
- Jūs varat aiznest ierīci vai nu uz veikalu, kurā šo izstrādājumu iegādājieties, vai sazināties ar vietējās pašvaldības atkritumu savākšanas iestādi un uzzināt sīkāku informāciju par tuvāko oficiālo EEIA savākšanas punktu. Jaunāko informāciju par savu valsti skatiet vietnē [www.lg.com/global/recycling](http://www.lg.com/global/recycling).

## МАКЕДОНСКИ

### Фрлање на вашиот стар апарат

- Сите електрични и електронски производи треба да се фрлат засебно од комуналниот отпад, односно во собирни капацитети назначени од страна на владата или локалните власти.
- Правилното фрлање на вашиот стар апарат ќе помогне да се спречат потенцијални негативни последици за околината и човековото здравје.
- За подетални информации за фрлањето на вашиот стар апарат, ступете во контакт со општинската служба за отстранување отпад или со продавницата од каде што сте го купиле производот.

## NEDERLANDS

### Verwijdering van uw oude apparaat

- Dit symbool van de doorgekruiste vuilnisbak geeft aan dat afgedankte elektrische en elektronische producten (WEEE) afzonderlijk van het huishoudelijke afval moeten worden verwijderd.
- Oude elektrische producten kunnen gevaarlijke stoffen bevatten, dus een juiste verwijdering van uw oude apparaat helpt bij het voorkomen van mogelijke negatieve gevolgen voor het milieu en de volksgezondheid. Uw oude apparaat kan herbruikbare onderdelen bevatten die kunnen worden gebruikt voor het repareren van andere producten, en andere waardevolle materialen die kunnen worden gerecycled voor het behoud van beperkte grondstoffen.
- U kunt uw apparaat meenemen naar de winkel waar u het product heeft gekocht, of u kunt contact opnemen met uw plaatselijke afvalverwerking instantie voor de gegevens van uw dichtstbijzijnde geautoriseerde WEEE-verzamelpunt. Voor de meest recente informatie voor uw land verwijzen wij u naar [www.lg.com/global/recycling](http://www.lg.com/global/recycling)

## NORSK

### Avhending av gamle apparater

- Dette symbolet av en utkrysset avfallsdunk indikerer at kassert elektronikk og elektroniske produkter (WEEE) skal kastes separat fra husholdningsavfall og leveres til den kommunale resirkuleringen.
- Gamle elektriske produkter kan inneholde farlige stoffer, så korrekt avfallshåndtering av det gamle apparatet bidrar til å hindre potensielt negative konsekvenser for miljøet og andres helse. Gamle apparater kan inneholde gjenbrukbare deler som kan brukes til å reparere andre produkter og andre verdifulle materialer som kan resirkuleres for å bevare begrensede ressurser.
- Du kan bringe apparatet enten til butikken der du kjøpte produktet, eller ta kontakt med den lokale myndighetens avfallskontor for informasjon om nærmeste autoriserte innsamlingspunkt for el-avfall (WEEE-avfall). For den mest oppdaterte informasjonen for ditt land, gå til [www.lg.com/global/recycling](http://www.lg.com/global/recycling).



## POLSKI

### Utylizacja starego urządzenia

- Symbol przekreślonego pojemnika na odpady na kółkach oznacza, że produkty elektryczne lub elektroniczne (WEEE) należy zutylizować poza obiegiem odpadów komunalnych.
- Stare produkty elektroniczne mogą zawierać niebezpieczne substancje. Właściwa utylizacja starego urządzenia pozwoli uniknąć potencjalnych negatywnych skutków dla środowiska i zdrowia. Stare urządzenie może zawierać części wielokrotnego użytku, które mogą zostać wykorzystane do naprawy innych produktów lub inne wartościowe materiały, które można przetworzyć, aby oszczędzać zasoby naturalne.
- Urządzenie można oddać do sklepu, w którym zostało kupione lub skontaktować się z lokalnym urzędem gospodarki odpadami, aby uzyskać informacje o najbliższym punkcie zbiórki WEEE. Aby uzyskać aktualne informacje z zakresu gospodarki odpadami obowiązującej w danym kraju, należy odwiedzić stronę <http://www.lg.com/global/sustainability/environment/take-back-recycling/global-network-europe> (plik PDF : "For more information about how to recycle LG products in your country").

## PORTUGUÊS

### Eliminação do seu aparelho usado

- Este símbolo de um caixote do lixo com rodas e linhas cruzadas sobrepostas indica que os resíduos de produtos elétricos e eletrônicos (REEE) devem ser eliminados separadamente do lixo doméstico.

- Os produtos elétricos usados podem conter substâncias perigosas, pelo que, a eliminação correta do seu aparelho usado pode contribuir para evitar potenciais consequências negativas para o ambiente e saúde humana. O seu aparelho usado pode conter peças reutilizáveis que podem ser usadas para reparar outros produtos e outros materiais úteis que podem ser reciclados para preservar os recursos limitados.
- Pode levar o seu aparelho à loja onde o adquiriu, ou contactar a sua entidade local de recolha e tratamento de resíduos para obter mais informações relativas ao ponto de recolha de REEE autorizado mais próximo. Para obter informações mais atualizadas relativas ao seu país, visite [www.lg.com/global/recycling](http://www.lg.com/global/recycling)

## ROMÂNĂ

### Eliminarea aparatului vechi

- Simbolul de peșteră indică faptul că deșeurile de echipamente electrice și electronice (DEEE) trebuie eliminate separat de celelalte deșeuri.
- Produsele electrice și electronice vechi conțin substanțe periculoase. Astfel, prin eliminarea corespunzătoare veți contribui la prevenirea deteriorării mediului înconjurător și al sănătății umane. Este posibil ca dispozitivul dvs. vechi să conțină piese componente care pot fi folosite pentru repararea altor produse sau materiale importante ce pot fi reciclate în scopul economisirii resurselor limitate.
- Dispozitivul vechi poate fi returnat magazinului de unde a fost achiziționat sau puteți contacta firma responsabilă pentru eliminarea deșeurilor în scopul aflării locației unității autorizate pentru reciclarea deșeurilor electrice și electronice (WEEE). Pentru informații mereu actualizate și referitoare la țara dvs. vă rugăm să vizitați pagina web [www.lg.com/global/recycling](http://www.lg.com/global/recycling).



## SLOVENČINA

### Zneškodnenie starého spotrebiča

- Tento symbol prečiarknutého odpadkového koša na koleskach znamená, že odpad z elektrických a elektronických zariadení (WEEE) musí byť zneškodnený samostatne od komunálneho odpadu.
- Staré elektrické produkty môžu obsahovať nebezpečné latky, preto správne zneškodnenie vášho starého spotrebiča pomôže zabrániť potenciálnym negatívnym dopadom na prostredie a ľudské zdravie. Váš starý spotrebič môže obsahovať diely, ktoré možno opätovne použiť na opravu iných produktov, a iné cenné materiály, ktoré možno recyklovať s cieľom chrániť obmedzené zdroje.
- Svoj spotrebič môžete zaniest' do predajne, kde ste produkt zakúpili, alebo sa môžete obrátiť na oddelenie odpadov miestnej samosprávy a požiadať o informácie o najbližšom zbernom mieste odpadu z elektrických a elektronických zariadení (WEEE). Najnovšie informácie platné pre vašu krajinu nájdete na stránke [www.lg.com/global/recycling](http://www.lg.com/global/recycling)

## SLOVENŠČINA

### Odstranjanje vaše stare naprave

- Prečrtan symbol smetnjaka opozarja, da je treba odpadne električne in elektronske izdelke (OEEI) odstranjevati ločeno od ostalih komunalnih odpadkov.
- Odpadni električni izdelki lahko vsebujejo nevarne snovi, zato s pravilnim odstranjevanjem stare naprave prispevate k preprečevanju morebitnih negativnih vplivov na okolje in zdravje ljudi. Vaša stara naprava lahko vsebuje dele, ki jih je mogoče uporabiti za popravilo drugih izdelkov, in druge dragocene materiale, ki jih je mogoče reciklirati in s tem ohraniti omejene vire.

- Svojo napravo lahko odnesete v trgovino, kjer ste jo kupili, ali pa se glede podrobnosti o najbližjem pooblaščenem zbirnem mestu za odpadno električno in elektronsko opremo obrnite na lokalno komunalno podjetje. Za najnovejše informacije za svojo državo si oglejte [www.lg.com/global/recycling](http://www.lg.com/global/recycling).

## SHQIP

### Hedhja e pajisjes suaj të vjetër

- Të gjitha produktet elektrike dhe elektronike duhet të hidhen veçmas nga mbetjet e bashkisë përmes pikave të grumbullimit të caktuara nga qeveria ose autoritetet vendase.
- Hedhja e duhur e pajisjes suaj të vjetër do të ndihmojë në parandalimin e pasojave të mundshme negative për mjedisin dhe shëndetin e njeriut.
- Për informacione më të hollësishme rreth hedhjes të pajisjes suaj të vjetër, ju lutem kontaktoni zyrën e qytetit, shërbimin për hedhjen e mbeturinave ose dyqanin ku e keni blerë produktin.



## SRPSKI

### Odlaganje starog aparata

- Ovaj simbol precrtnana kanta za smeće pokazuje da električni i elektronski otpad (WEEE) treba da se odlaže odvojeno od običnog komunalnog otpada.
- Stari električni aparati mogu da sadrže otrovne supstance, tako da će pravilno odlaganje Vašeg starog aparata pomoći sprečavanju pojave negativnih posledica po životnu sredinu i zdravlje ljudi. Vaš stari aparat može da sadrži delove za višekratnu upotrebu koji se mogu koristiti za zamenu drugih proizvoda i druge vredne materijale koji se mogu reciklirati radi očuvanja ograničenih resursa.
- Vaš aparat možete da odnesete u radnju gde ste ga kupili ili da kontaktirate lokalnu vladinu kancelariju za otpad kako biste dobili informaciju o najbližoj autorizovanoj WEEE stanici za odlaganje ovog otpada. Za najnovije informacije za Vašu zemlju, molimo Vas da pogledate web stranicu [www.lg.com/global/recycling](http://www.lg.com/global/recycling).

## SVENSKA

### Bortskaffning av den gamla produkten

- Den överkorsade soptunnesymbolen indikerar att elektroniskt och elektriskt avfall (WEEE) ska sorteras separat från hushållsavfallet och lämnas in till en av kommunen anvisad plats för återvinning.
- Kasserade elektroniska och elektriska produkter kan innehålla farliga substanser, korrekt avfallshantering av produkten förhindrar negativa konsekvenser för miljön och den mänskliga hälsan. Din gamla produkt kan även innehålla återanvändningsbara delar som kan användas för att reparera andra produkter samt innehålla värdefulla ämnen som kan återvinnas för att spara jordens resurser.
- Du kan ta din gamla produkt till butiken där du köpte den eller kontakta din kommun för information om närmaste WEEE-uppsamlingsställe. För att få den senaste informationen för ditt land, gå till [www.lg.com/global/recycling](http://www.lg.com/global/recycling)



FR

**Cet appareil  
et ses accessoires  
se recyclent**

REPRISE  
À LA LIVRAISON



OU

À DÉPOSER  
EN MAGASIN



OU

À DÉPOSER  
EN DÉCHÈTERIE



Points de collecte sur [www.quefairedemesdechets.fr](http://www.quefairedemesdechets.fr)  
Privilégiez la réparation ou le don de votre appareil !

# Anmerkung

