

KULLANICI KILAVUZU

ÇAMAŞIR MAKİNESİ



Kurulumdan önce talimatları dikkatli bir şekilde okuyun.
Okumanız kurulumu kolaylaştıracak ve ürünün doğru ve güvenli şekilde kurulmasını sağlayacaktır. İleride başvurmak üzere bu talimatları kurulumdan sonra ürünün yanında bulundurun.

FH4U1JBHK(0-9)N



MFL69042596

İÇİNDEKİLER

Bu kılavuz bir grup ürün için üretilmiştir ve satın aldığınız üründen farklı resim veya içeriği kapsayabilir.

Bu kılavuz üreticinin revizyonuna tabidir.



GÜVENLİK TALİMATLARI	04
Önemli Güvenlik Talimatları	06
KURULUM	09
Özellikler	09
Aksesuarlar	09
Kurulum Yeri Gereklilikleri	10
Paketi Açma Ve Nakliye Civatalarını Çıkarma	11
Kaymaz Altıkların Kullanımı (İsteğe bağlı)	12
Ahşap Zeminler (Asma Zeminler)	13
Çamaşır Makinesinin Seviyelendirilmesi	14
Su Giriş Hortumunun Bağlanması	14
Tahliye Hortumunun Kurulumu	17
Elektrik Bağlantıları (Yalnızca İngiltere)	17
ÇALIŞTIRMA	18
Çamaşır Makinesinin Kullanılması	18
Çamaşırların gruplandırılması	19
Temizlik Ürünleri Ekleme	20
Kontrol Paneli	22
Program Tablosu	23
Seçenek Programı	28
Kurutma (İsteğe Bağlı)	31
Smart Özelliğinin Kullanılması (İsteğe Bağlı)	32
BAKIM	34
Çamaşır Makinenizin Temizlenmesi	34
Su Giriş Filtresinin Temizlenmesi	35
Tahliye Pompası Filtresinin Temizlenmesi	35
Deterjan Bölmesinin Temizlenmesi	36
Kazan Temizleme (İsteğe Bağlı)	37
Kış Aylarında Donmaya Karşı Dikkat	37
Smart Diagnosis™ Özelliğini Kullanma	39
SORUN GIDERME	41
Sorunları Tanılama	41
Hata Mesajları	44

GARANTI	47
GARANTİ ŞARTLARI	50
YETKİLİ SERVİSLER	52
ÖNEMLİ UYARILAR	61
ÇALIŞTIRMA BİLGİLERİ.....	63

GÜVENLİK TALİMATLARI

Aşağıdaki güvenlik talimatları ürünün güvenli olmayan veya yanlış kullanımından kaynaklanan tahmin edilemeyecek riskleri veya hasarları önlemeyi amaçlar.

Talimatlar aşağıda belirtildiği gibi 'UYARI' ve 'DİKKAT' olarak ayrılmıştır.

-  Bu sembol riske neden olabilecek sorunları ve işlemleri belirtmek için gösterilir. Bu sembolün bulunduğu kısımları dikkatlice okuyun ve riskten kaçınmak için talimatları takip edin.
-  **UYARI** - Bu talimatların izlenmemesinin ciddi yaralanmalara veya ölüme neden olabileceğini gösterir.
-  **DİKKAT** - Bu talimatların izlenmemesinin ufak yaralanmalara veya ürüne zarar gelmesine neden olabileceğini gösterir.

UYARI

Ürününüzü kullanırken yangın, elektrik çarpması veya yaralanma riskini azaltmak için, aşağıdakiler dahil olmak üzere temel güvenlik önlemleri takip edilmelidir.

EVDEKİ ÇOCUKLAR

Bu cihaz sınırlı fiziksel, algısal veya zihinsel becerileri olan kişiler ve deneyim veya bilgi eksikliği olan kişiler (çocuklar dahil) tarafından kullanılması ancak gözetim halinde veya güvenliklerinden sorumlu bir kişi tarafından cihazın kullanımı ile ilgili talimatlar verildiğinde kullanılabilir. Çocuklar cihazla oynamadıklarının emin olmak için gözetim altında olmalıdır.

Avrupa'da kullanım:

Bu cihaz sekiz yaşından büyük çocuklar tarafından gözetimde bulunulursa veya cihazın güvenli şekilde nasıl kullanılacağına ilişkin talimatları almış ve meydana gelen tehlikeleri anlamışlarsa, sınırlı fiziksel, algısal veya zihinsel becerileri olan kişiler ve deneyim ve/veya bilgi eksikliği olan kişiler tarafından kullanılabilir. Çocuklar cihaz ile oynamamalıdır. Temizleme ve bakım gözetim altında tutulmadan çocuklar tarafından yapılmamalıdır. Sürekli olarak gözetim altında tutulmayan 3 yaşından küçük çocuklar uzak tutulmalıdır.

TOPRAKLAMA GEREKLİLİKLERİ

UYARI

Güvenliğiniz için, bu kılavuzdaki bilgiler yangın, patlama veya elektrik çarpması risklerini en aza indirmek veya ürüne zararı, kişilerin yaralanmasını veya ölüm gibi sonuçları önlemek için takip edilmelidir.

- Bu cihaz topraklanmalıdır. Kullanım hatası veya bozulma durumunda, topraklama elektrik akımı için en az dirençli yol sağlayarak elektrik çarpmasını azaltacaktır.
- Cihaz topraklama teli ve topraklı priz bulunan kablo ile donatılmıştır. Priz yerel kanun ve düzenlemelere uygun olarak doğru şekilde kurulmuş ve topraklanmış uygun çıkışa takılmalıdır.
- Ekipman topraklama iletkeninin düzgün şekilde bağlanmaması elektrik çarpmasına neden olabilir. Cihazın doğru şekilde topraklandığından emin değilseniz yetkili bir elektrikçiye veya servis personeliyle kontrol edin.
- Cihazla sağlanan prizi değiştirmeyin. Çıkışa uymazsa, yetkili bir elektrikçi tarafından uygun çıkış kurulmasını sağlayın.

ESKİ CİHAZINIZIN ATILMASI



1. Tüm elektrikli ve elektronik atıklar, devlet ya da yerel yetkililer tarafından belirlenen toplama merkezlerinde ayrı olarak imha edilmelidir. Atık elektrikli ve elektronik aletler belediyeler tarafından kurulan toplama noktalarına teslim edilmeli veya aldığınız yeni ürünü satıcınız adresinize teslim ederken, satıcınızdan atık elektrikli ve elektronik aletinizi teslim almasını istemelisiniz.
2. Atık ürünün doğru imhası çevre ve insan sağlığı üzerindeki potansiyel olumsuz sonuçların engellenmesine yardımcı olacaktır.
3. Bu işareti içeren ürünler tehlikeli madde içerebilir. Ürünler içerisindeki tehlikeli maddeler çevre kirlenmesine veya yaralanma/ölüme sebebiyet verebilir.
4. Eski ürününüzün imhası hakkında daha fazla bilgi için lütfen belediyeniz ya da ürünü aldığınızı mağaza ile iletişime geçiniz.
(www.lg.com/global/recycling)
5. EEE Yönetmeliğine Uygundur.

Önemli Güvenlik Talimatları

UYARI

Ürününüzü kullanırken yangın, elektrik çarpması veya yaralanma riskini azaltmak için, aşağıdakiler dahil olmak üzere temel güvenlik önlemleri takip edilmelidir.

Kurulum

- Hasar görmüşse, bozulmuşsa, kısmen parçaları ayrılmışsa veya hasarlı kablo veya priz de dahil olmak üzere eksik ya da kırık parçaları varsa, bu cihazı asla çalıştırmayın. Elektrik çarpması veya yaralanmaya neden olabilir.
- Bu cihaz ağırdır. Cihazı kurmak ve taşımak için iki veya daha fazla kişi gerekebilir. Bu şekilde yapılmaması yaralanma ile sonuçlanabilir.
- Bu cihaz donmanın altında veya dış hava koşullarına maruz kalmayacak şekilde saklayın ve kurun. Bu şekilde yapılmaması sızıntı ile sonuçlanabilir.
- Ayrılmayı önlemek için tahliye hortumunu sıkın. Suyun sıçraması elektrik çarpmasına neden olabilir.
- Herhangi bir tehlikenin ortaya çıkmasını önlemek amacıyla, hasar görmesi durumunda elektrik kablosu üretici, üreticinin servis merkezlerine veya benzeri bir ehliyetli kişi tarafından değiştirilmelidir.
- Cihaz kilitlenebilir kapının, kayar kapının veya menteşeli kapının arkasına çamaşır kurutma makinesininin karşısına kurulmamalıdır, aksi halde çamaşır kurutucusu kapısının tam açılması kısıtlanır.

Çalıştırma

- Çalıştırma ünitesine basmak veya ayırmak için delgi veya pim kullanmayın. Elektrik çarpması veya yaralanmaya neden olabilir.
- Ürünü yalnızca LG Electronics servis merkezinden yetkili kişi ayırmalı, tamir etmeli veya değiştirmelidir. Ugun olmayan servis yaralanma, elektrik çarpması veya yangına sebep olabilir.
- Temizlemek için ürünün içine veya dışına su sıkmayın. Su elektrik çarpması veya yangına neden olabilecek yalıtıma hasar verebilir.
- Cihazınızın altında ve etrafındaki alanı keten, kağıt, bez parçası, kimyasal gibi yanabilir malzemelerden uzak tutun. Düzgün olmayan kullanım yangına veya patlamaya neden olabilir.
- Evcil hayvanlar gibi canlı hayvanları ürünün içine koymayın. Hasara neden olabilir.
- Cihazın kapağını açık bırakmayın. Çocukların kapağa asılması veya içini sallaması hasara veya yaralanmaya neden olabilir.

- Çalışırken asla içine doğru uzanmayın. Tambur tamamen durana kadar bekleyin. Bu şekilde yapılmaması yaralanma ile sonuçlanabilir.
- Yanıcı veya patlayıcı maddelerle (vaks, yağ, boya, yakıt, yağ çözücüler, kuru temizleme çözücüler, gaz yağı, bitkisel yağ, yemeklik yağ gibi) temizlenmiş, yıkanmış, kirlenmiş veya bu maddelere daldırılmış yıkanmış veya kuru maddeleri koymayın. Yanlış kullanım yangına veya patlamaya neden olabilir.
- Taşma durumunda ürünü kullanmayı durdurun ve LG Electronics hizmet merkezi ile iletişime geçin. Su ile teması elektrik çarpmasına neden olabilir.
- Cihazın kapağı açıksa kapağı çok fazla aşağı çekmeyin. Cihaz devrilebilir ve yaralanmaya neden olabilir.
- Cihaz ile sağlanan yeni hortum setini kullanın. Eski hortum setleri yeniden kullanılmamalıdır. Su sızması ürün hasarına neden olabilir.
- Buhar programları, kurutma veya yüksek ısıda yıkama sırasında kapağa dokunmayın. Kapak yüzeyi çok sıcak olabilir. Kapağı açmadan önce kapak kilidinin açılmasını bekleyin. Bu şekilde yapılmaması yaralanma ile sonuçlanabilir.
- Ürünün etrafında yanıcı gaz veya patlayıcı madde (benzen, yakıt, tiner, petrol alkol gibi) kullanmayın. Patlamaya veya yangına neden olabilir.
- Tahliye hortumu veya giriş hortumu kışın donmuşsa, yalnızca çözüldükten sonra kullanın. Donma yangına veya elektrik şokuna neden olabilir ve donmuş parçalar ürün düzgün şekilde çalışmamasına veya ürün yaşam ömrünün kısalmasına neden olabilir.
- Tüm çamaşır deterjanlarını, yumuşatıcıları ve beyazlatıcıları çocuklardan uzak tutun. Bu ürünler zehirli materyaller içermektedir.
- Çoklu soket çıkışlarına veya uzatma kablolarına birden çok ürün takmayın. Yangına sebep olabilir.
- Ürünü temizlerken güç fişini çıkarın. Prizi çıkarmamak elektrik çarpmasına veya yaralanmaya neden olabilir.
- Güç prizine elleriniz ıslakken dokunmayın. Elektrik çarpması veya yaralanmaya neden olabilir.
- Çıkıştan güç fişini çekerken, kabloyu değil, güç fişi tutun. Kablonun hasarlanması elektrik çarpmasına veya yaralanmaya neden olabilir.
- Güç kablosunu aşırı şekilde katlamayın veya üzerine ağır bir nesne koymayın. Güç kablosunun hasarlanması elektrik çarpmasına veya yangına neden olabilir.

Çamaşır Kurutucusunun Kullanımı İçin Teknik Güvenlik

- Cihazda yıkanmamış ürünleri kurutmayın.
- Yemeklik yağ, bitkisel yağ, aseton, alkol, kerosen, leke çıkarıcı, terebentin, parafin ve parafin çıkarıcı bulaşmış öğeler, cihazda kurulanmadan önce yeterli deterjanla sıcak suda yıkanmalıdır.
- Kumaş yumuşatıcılar veya diğer benzer ürünler kumaş yumuşatıcı talimatlarına uygun olarak kullanılmalıdır.
- Çakmak veya kibrit gibi tüm ürünleri ceplerden çıkarın.
- Tüm öğeler hızlıca kaldırılana kadar ve açılana kadar kurutma programı bitmeden önce cihazı asla durdurmayın böylece sıcaklık dağılır.
- Bu cihaz temizlik için endüstriyel kimyasallar kullanıldığında kullanılmamalıdır.
- Sünger (köpük kauçuk), duş boneleri, suya dayanıklı kumaşlar, kauçuk ürünler ve süngerle kaplı kıyafetler veya yastıklar bu cihaz içinde kurutulmamalıdır.

İmha

- Eski cihazı çıkarmadan önce prizden çekin. Prizi kullanılmaz hale getirin. Yanlış kullanımı önlemek için arkasındaki kabloyu doğrudan kesin.
- Ambalaj malzemelerini (vinil ve strafor gibi) çocuklardan uzakta çıkarın. Ambalaj malzemeleri çocuğun boğulmasına sebep olabilir.
- Çocukların veya küçük hayvanların içine sıkışmalarını önlemek için cihaz servisten alınmadan veya çıkarılmadan önce yıkama bölümünün kapağını çıkarın. Bu şekilde yapmamak kişilerin ciddi şekilde yaralanmalarına veya ölümüne neden olabilir.

KURULUM

Özellikler

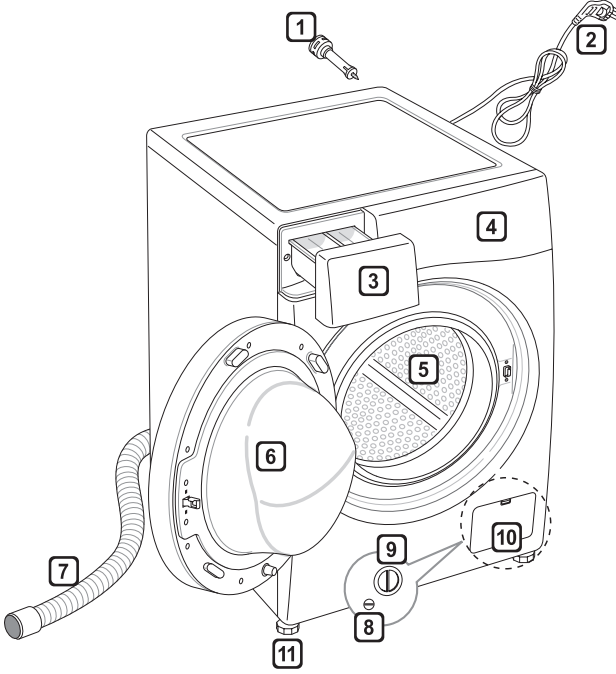

- 1 Nakliye civatası
- 2 Fiş
- 3 Çekmece
- 4 Kontrol paneli
- 5 Tambur
- 6 Kapak
- 7 Tahliye hortumu
- 8 Tahliye fişi
- 9 Tahliye pompa filtresi
- 10 Kapatma kapağı
(Konum ürünlere bağlı olarak değişebilir)
- 11 Ayarlanabilir ayaklar

- Güç kaynağı 220–240 V~, 50 Hz
- Boyut: 600 mm (G) x 610 mm (D) x 850 mm (Y)
- Ürün ağırlığı: 71 kg
- Yıkama Kapasitesi: 10.5 kg (Yıkama) / 7 kg (Kurutma)
- İzin verilebilir su basıncı: 0.1–1.0 MPa (1.0–10.0 kgf / cm²)
- Ürün kalitesini arttırmak için görünüm ve özellikler bildirim yapılmaksızın değiştirilebilir.

Aksesuarlar



Su giriş hortumu
(1 Adet)
(Seçenek: Sıcak
(1 Adet))



Anahtar

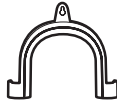

Kontrol Hatası
(drenaj
hortumunun
sabitlenmesi için)



Nakliye civata
deliklerini
kapatmak için
tıpa



Kaymaz
taban
(2 Adet)
(İsteğe bağlı)



Kayış
(İsteğe
bağlı)

Kurulum Yeri Gereklilikleri

Konum

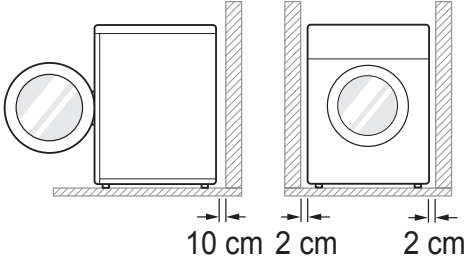

Yer seviyesi: Çamaşır makinesinin tamamının altındaki izin verilebilen eğim 1° tir.

Elektrik prizi : Çamaşır makinesinin bir yanında en fazla 1,5 metre mesafede bulunmalıdır.

- Birden fazla cihaz kullanarak prize aşırı yüklenmeyin.

Ek Açıklık: Duvar için, 10 cm: arka / 2 cm: sağ ve sol yanlar

- Çamaşır malzemelerini hiç bir zaman çamaşır makinesinin üzerine koymayın veya saklamayın.
- Bu ürünler cilasına ya da kontrol düğmelerine zarar verebilir.

Yerleştirme

- Çamaşır makinesini düz, sert bir zemine kurun.
- Çamaşır makinesinin etrafındaki hava dolaşımının halı, kilim gibi nesnelere engellenmediğinden emin olun.
- Çamaşır makinesinin zemini düzgün değilse, asla tahta parçası, mukavva veya benzer malzemelerle düzeltmeye çalışmayın.

- Çamaşır makinenizi gaz ocağı veya kömürlü soba yanına kurmak zorundaysanız, iki cihaz arasını ocak veya fırın tarafını alüminyum folyo ile (85x60 cm) yalıtın.
- Donma derecelerinin meydana gelebileceği odalara çamaşır makinesini kurmayın. Donmuş hortumlar basınç altında yanabilir. Donma noktasının altındaki sıcaklıklarda elektronik kontrol ünitesinin güvenilirliği bozulabilir.
- Çamaşır makinesi kurulurken bozulma durumunda teknisyenin kolayca erişebileceği yere kurulduğundan emin olun.
- Çamaşır makinesi kurulduğunda, cihazın sabit durmasını çamaşır makinesinin üstü ve tezgah altı arasında yaklaşık 20 mm açıklık olmasını için sağlanan nakliye civatalarını kullanarak dört ayağı ayarlayın.
- Ekipman deniz kıyısı kullanımı veya karavan, hava taşıtı gibi mobil kurulumlar için tasarlanmamıştır.

Elektrik Kablosu

- Uzatma kablosu veya çift adaptör kablosu kullanmayın.
- Kullandıktan sonra çamaşır makinesinin prizini çekin ve su takviyesini kapatın.
- Çamaşır makinesini mevcut kablolama düzenlemelerine uygun olarak topraklı prize bağlayın.
- Cihaz prize kolaylıkla erişilebilecek şekilde yerleştirilmelidir.

- amařır makinesi tamiri yalnızca yetkili bir personel tarafından gerekleřtirilmelidir. Deneyimi olmayan kiřiler tarafından yapılan tamiratlar yaralanmaya veya ciddi arızalara neden olabilir. Yerel servis merkezinizle iletiřim kurun.
- Cihaz kiř aylarında teslim edildiyse ve sıcaklıklar donma derecesinin altındaysa, cihazı alıřtırmadan nce bir ka saat oda sıcaklıęında bekletin.

Paketi Ama Ve Nakliye Cıvatalarını ıkarma

- 1 amařır makinesinden kpkl tabanı kaldırın.
 - Kartonu ve nakliye materyalini kaldırdıktan sonra, amařır makinesini kaldırarak kpk tabanı ıkarın. Kazan desteęinin de tabanla birlikte geldięinden ve amařır makinesinin altına takılı olmadıęından emin olun.
 - Karton tabanı ıkarmak iin amařır makinesini yatırmanız gerekirse, amařır makinesinin kenarlarını daima koruyun ve kenara dikkatli Őekilde yatırın. amařır makinesini arkaya veya ne doęru **YATIRMAYIN**.

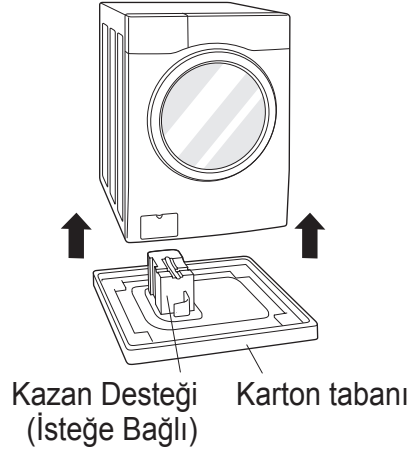

2 Cıvata parçalarını kaldırın.

- Alt iki nakliye civatasından başlayarak, tüm nakliye civatalarını saatin tersi yönüne çevirin tamamen gevşetmek için anahtarı (dahil) kullanın. Cıvata parçalarını yukarı çekerken yavaşça yukarı kaldırarak çıkarın.

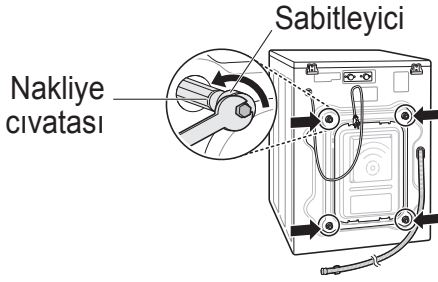

3 Delik tıplarını yükleyin.

- Aksesuar paketinin içinde bulunan delik tıplarını yerleştirin ve nakliye civata deliklerine yerleştirin.

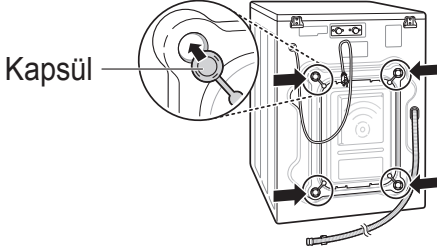

NOT

- Gelecekte kullanım için civata takımlarını saklayın. Dahili bileşenlere zarar gelmesini önlemek için, nakliye civatalarını yeniden yüklemeyin TAŞIMAYIN.
- Nakliye civatalarının ve tutucuların çıkarılmaması çamaşır makinesinde kalıcı hasara neden olan şiddetli titreşim ve gürültüye neden olabilir. Kablo, nakliye civatalarıyla çalıştırmayı önlemek için nakliye civatalarıyla çamaşır makinesinin arkasına sabitlenmiştir.

Kaymaz Altlıkların Kullanımı (İsteğe bağlı)

Çamaşır makinesini kaygan bir zemine kurarsanız, aşırı titreşim nedeniyle hareket edebilir. Yanlış seviyelendirme ses ve titreşim nedeniyle arızaya neden olabilir. Bu durumda, kaymaz altlıkları düzleme aygının altına yerleştirin ve seviyeyi ayarlayın.

1 Kaymaz altlıkların yapışması için zemini temizleyin.

- Yabancı nesnelere ve nem kaldırmak ve temizlemek için kuru bir bez kullanın. Nem kalırsa, kaymaz altlıklar kayabilir.

2 Çamaşır makinesini kurulum alanına yerleştirdikten sonra seviyeyi ayarlayın.

3 Kaymaz altlığın yapışkan tarafını zemine yerleştirin.

- Kaymaz altlıkları ön ayakların altına yapıştırmak en etkilisidir. Altlıkları ön ayaklara yerleştirmek güçse, arka ayakların altına yerleştirin.

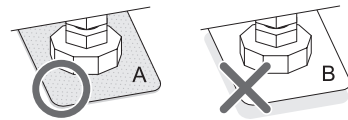
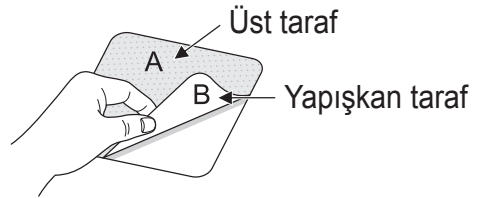

4 amařır makinesinin seviyesini ayarlayın.

- amařır makinesinin sallanmadığından emin olmak için amařır makinesinin köşelerinden tutun ve hafifçe sallayın. amařır makinesi sallanıyorsa, makineyi yeniden seviyelendirin.

Ahşap Zeminler (Asma Zeminler)

- Ahşap zeminler özellikle titreşime duyarlıdır.
- Titreşimi önlemek için, her ayağın altına en az iki zemin kirişine sabitlenmiş en az 15 mm kalınlığında lastik başlıklar yerleştirilmesini öneririz.

Lastik Başlık

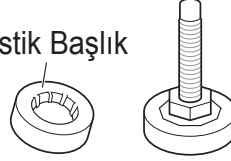

- Mümkünse, makineyi zeminin daha sağlam olduğu oda köşelerinden birisine kurunuz
- Titreşimi azaltmak için lastik başlıkları takın.
- Bu lastik başlıkları (p/no.4620ER4002B) LG yedek parça bölümünden temin edebilirsiniz.

NOT

- Makinenin uygun yerleştirilmesi ve seviyelendirilmesi, uzun, düzgün ve güvenilir şekilde çalışmasını sağlar.
- amařır makinesi mutlaka %100 yatay olmalı ve sağlam bir şekilde durmalıdır.
- Yük altında iken köşelerde kesinlikle 'Yaylanmamalıdır'.
- Kurulum yüzeyi mutlaka temiz, cilasız, ve diğer yağlı kaplamalardan arınmış olmalıdır.
- Makinenin ayaklarının ıslanmamasına dikkat edin. Ayakların ıslanması titreşime veya sese neden olabilir.

Çamaşır Makinesinin Seviyelendirilmesi

Zemin sabit değilse, ayarlanabilir ayakları gerektiği gibi döndürün (Ayakların altına tahta parçası gibi parçalar yerleştirmeyin). Dört ayağın da dengeli şekilde zemine oturmuş olduğundan emin olun ve ardından cihazın tam olarak seviyelendirilmiş olup olmadığını kontrol edin (Su terazisi kullanın).

- Çamaşır makinesi tam olarak seviyelendirildiğinde, çamaşır makinesinin tabanına doğru kilitleme somunlarını sıkılaştırın. Tüm somunlar sıkılaştırılmış olmalıdır.

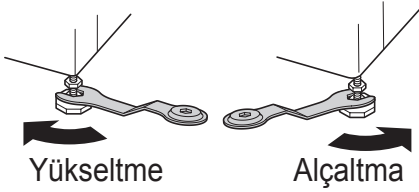

Kilitleme Somunu

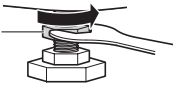

Tüm 4 kilitleme somununu sıkılaştırın

- Çapraz Kontrol
Makinenin üst plakasının kenarlarından çapraz şekilde aşağıya doğru bastırıldığı zaman, makine hiç bir şekilde yukarı ve aşağı hareket etmemelidir (Her iki yönü de kontrol edin). Makinenin üst plakasına çapraz şekilde bastırıldığı zaman çamaşır makinesi hareket ediyorsa, ayakları yeniden ayarlayın.

NOT

- Ahşap veya asma zemin tipi aşırı titreşim ve dengesizliğe neden olabilir.
- Çamaşır makinesi yükseltilmiş bir zemine kurulmuşsa, düşme tehlikesini önlemek için mutlaka güvenli şekilde sabitlenmelidir.

Su Giriş Hortumunun Bağlanması

- Su besleme basıncı 0,1 MPa ve 1.0 MPa (1,0–10,0 kgf/cm²) olmalıdır.
- Giriş hortumunu vanaya bağladığınızda, sıyırmayın veya dış atlatmayın.
- Su basıncı 1,0 MPa değerinden fazlaysa, basınç düşürme cihazı takılmalıdır.
- Düzenli olarak hortumun durumunu kontrol edin ve gerektiğinde hortumu değiştirin.

Giriş Hortumu Kauçuk Contasının Kontrolü

Su giriş hortumu ile iki adet kaçucuk conta sağlanmaktadır.

Lastik contalar su kaçaklarını önlemek için kullanılmaktadır. Musluk bağlantısının yeterli derecede sıkı olduğundan emin olun.

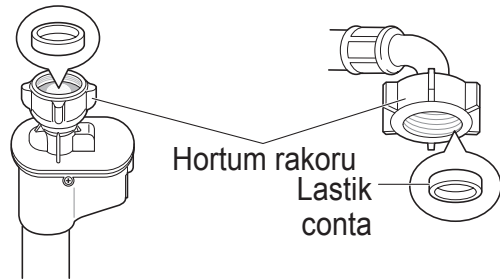
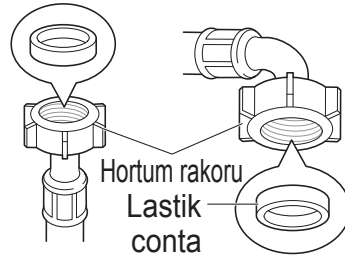

Hortumun Su Musluğuna Bağlanması

Vida tipi hortumun dişli musluğa bağlanması

Hortum rakorunu su besleme musluğuna vidalayın.

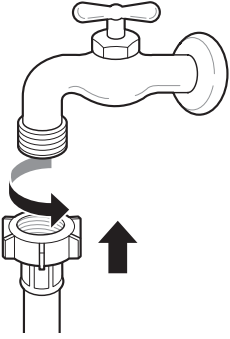

Vida tipi hortumun dişsiz musluğa bağlanması

- 1 Dört sabitleme vidasını gevşetin.

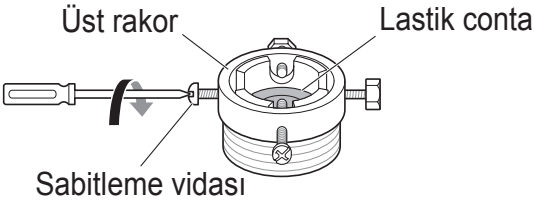

- 2 Musluk adaptöre oturmuyacak kadar büyükse, kılavuz plakayı çıkarın.

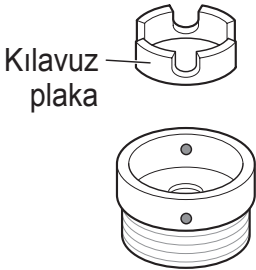

- 3 Adaptörü, lastik conta su geçirme bir bağlantı oluşturacak şekilde musluğun sonuna kadar itin. Dört sabitleme vidasını sıkın.

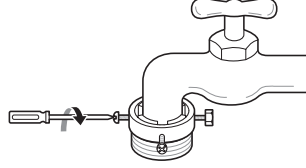

- 4 Su besleme hortumunu, hortumun içindeki lastik conta tamamen musluğa yapışacak şekilde dik olarak yukarıya doğru itin ve sonra sağa doğru vidalayarak sıkın.

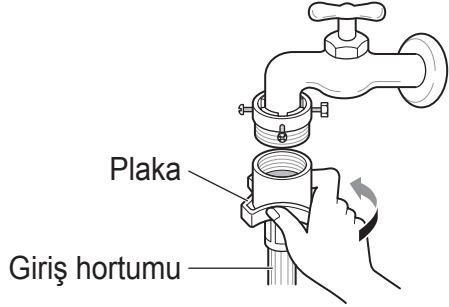

Tek temas tipli hortumun dişsiz musluğa bağlanması

- 1 Adaptör halka plakasını sökün ve dört adet sabitleme vidasını gevşetin.

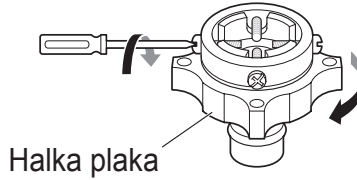

- 2 Musluk adaptöre oturmuyacak kadar büyükse, kılavuz plakayı çıkarın.

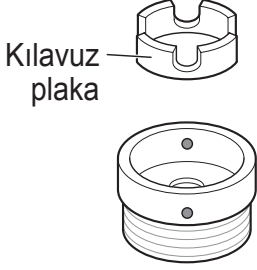

- 3 Adaptörü, lastik conta su geçirme bir bağlantı oluşturacak şekilde musluğun sonuna kadar itin.

Adaptör halka plakasını ve dört adet sabitleme vidasını sıkın.

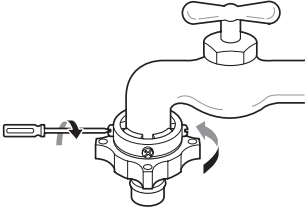

- 4 Rakor kilitleme plakasını aşağıya doğru çekin, giriş hortumunu adaptöre doğru itin ve rakor kilitleme plakasını serbest bırakın. Adaptörün yerine kilitlendiğinden emin olun.

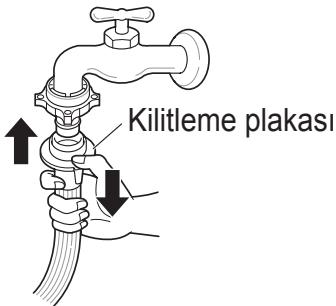

NOT

- Giriş hortumunu musluk suyuna bağladıktan sonra, su hattındaki yabancı maddelerin (toz, kum, talaş gibi) atılması için musluk suyunu açın. Suyu bir kovaya boşaltın ve su sıcaklığını kontrol edin.

Hortumun Makineye Bağlanması

Hortumda kırılma olmadığından ve ezilmediğinden emin olun.

Çamaşır makinenizde iki adet vana varsa.

- Kırmızı rakorlu Giriş hortumu sıcak su musluğu içindir.

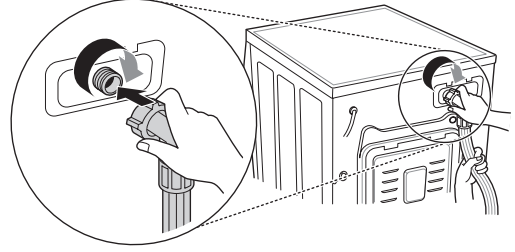

NOT

- Bağlantıyı tamamladıktan sonra, hortumdan su sızıntıları varsa, aynı adımları tekrarlayın. Su beslemesi için en geleneksel musluk tipini kullanın. Musluğun kare veya çok büyük olması durumunda, musluğu adaptöre yerleştirmeden önce kılavuz plakasını çıkarın.

Yatay musluğun kullanımı

Yatay musluk



Uzatmalı musluk

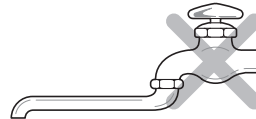

Kare musluk

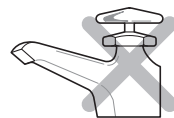

Tahliye Hortumunun Kurulumu

- Tahliye hortumu yerden en fazla 100 cm yukarıya kurulmalıdır. Çamaşır makinesinin içindeki su boşalmaz veya yavaş boşalabilir.
- Tahliye hortumunu doğru şekilde bağlamak zeminin su kaçağı nedeniyle hasarlanmasına karşı korur.
- Tahliye hortumu çok uzunsa, makinenin içinde doğru zorlamayın. Bu normal olmayan sese neden olur.

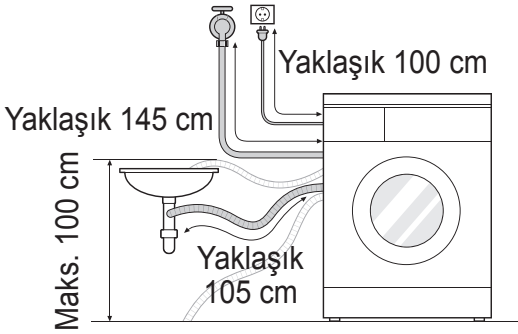

- Tahliye hortumunu bir lavaboya yerleştirdiğinizde, ip ile sabitleyin.
- Tahliye hortumunu doğru şekilde bağlamak zeminin su kaçağı nedeniyle hasarlanmasına karşı korur.

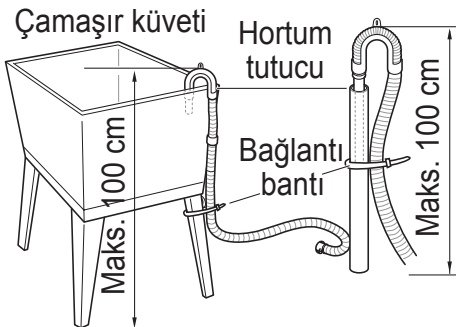
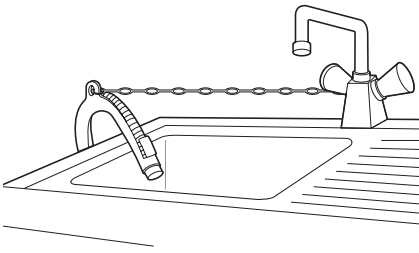

Elektril Bağlantıları (Yalnızca İngiltere)

Güç kablosundaki teller aşağıdaki düzenlemelere uyumlu olarak renklendirilmiştir:

Yeşil ve Sarı: Topraklanmış

Mavi: Nötr

Kahverengi Akımlı

Bu cihaz topraklanmalıdır.

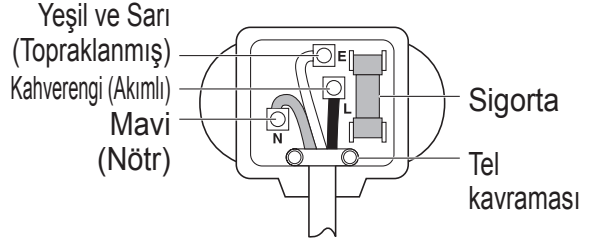

Bu cihazın güç kablolarındaki tellerin renkleri prizinizdeki terminallerin renkli işaretleri ile uyumlu olmadığında, aşağıdaki adımları takip edin:

Yeşil ve sarı tel prizinizdeki E harfi ile veya toprak sembolü ile (\perp) veya Yeşil ya da Yeşil ve Sarı ile renklendirilmiş terminale bağlanmalıdır.

Mavi tel N harfi ile işaretlenmiş veya Siyah renkli terminale bağlanmalıdır.

Kahverengi tel L harfi ile işaretlenmiş veya Kırmızı renkli terminale bağlanmalıdır.

13 amp (BS 1363) priz kullanılıyorsa, 13 amp BS 1362 sigortaya takın.

ÇALIŞTIRMA

Çamaşır Makinesinin Kullanılması

İlk yıkamadan önce bir program seçin (**Pamuklu** 60 °C, yarım doz deterjan ekleyin), ve makinenin çamaşırsız yıkama yapmasını sağlayın. Çamaşırsız yıkama, üretim sırasında kalmış olabilecek artık ve suyun tamburdan temizlenmesini sağlar.

1 Çamaşırları gruplandırın ve yerleştirin.

- Çamaşırları kumaş türüne, kir seviyesine, renk ve yükleme boyutuna göre gerektiği gibi gruplandırın. Kapağı açın ve çamaşırları çamaşır makinesinin içine yerleştirin.

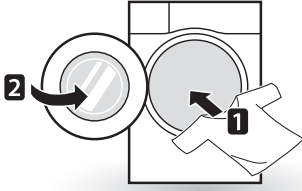

2 Temizleyici ürünleri ve/veya deterjan ve yumuşatıcıyı ekleyin.

- Deterjan bölmesine uygun miktarda deterjan ekleyin. İsteğe bağlı olarak bölmenin uygun yerlerine beyazlatıcı veya yumuşatıcı ekleyin.

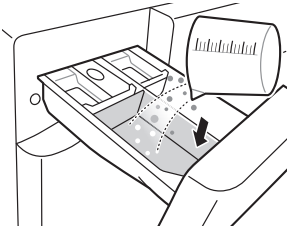

3 Çamaşır makinesini açın.

- Çamaşır makinesini açmak için **Güç** düğmesine basın.

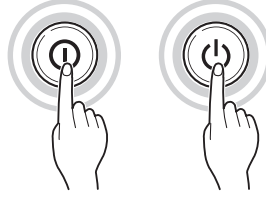

4 Tercih edilen yıkama programını seçin.

- Program düğmesine üst üste basın veya istenilen program seçilene kadar program seçme düğmesini çevirin.

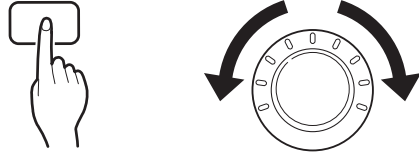

5 Programı başlatın.

- Programı başlatmak için **Başlat/ Durdur** düğmesine basın. Çamaşır makinesi çamaşırların ağırlığını hesaplamak için su olmadan hafifçe sallanacaktır. **Başlat/ Durdur** düğmesine 5 dakika içinde basılmazsa, çamaşır makinesi kapanır ve ayarlar kaybolur.



6 Programın bitişi.

- Program bittiğinde, bir ses duyulur. Kırıklığı azaltmak için kıyafetleri çamaşır makinenizden hemen çıkarın. Çamaşırları alırken lastiğin içine kaçmış olabilecek küçük nesnelere için kapak lastiğini kontrol edin.

Çamaşırların gruplandırılması

1 Kıyafetlerinizde bakım etiketine bakın.

- Bu size kumaşlarınızın dokuma içeriğini ve nasıl yıkaması gerektiğini anlatır.
- Bakım etiketlerindeki semboller.

 Yıkama sıcaklığı

 Normal makine yıkaması

 Sürekli baskılı yıkama

 Narin

 Elde yıkama

 Yıkamayın

2 Çamaşırların gruplandırılması.

- En iyi sonucu almak için, çamaşırlarınızı aynı yıkama programında yıkanabilecek şekilde gruplandırın.
- Farklı kumaşların farklı sıcaklıklarda ve dönme hızlarından yıkanmaları gerekebilir.
- Koyu renkleri daima soluk renklerden ve beyaz renklerden ayırın. Bunları beyaz ve soluk kıyafetlerin renk atmasına neden olabilen boya ve iplik tiftiğinin geçmesini önlemek için ayrı yıkayın. Mümkünse, çok kirlileri az kirlilerle birlikte yıkamayın.
 - Kirlili (Yoğun, Normal, Hafif)
Kir seviyesine göre kıyafetleri ayırın.
 - Renkli (Beyaz, Açık Renkli, Koyu renkli)
Beyaz kumaşları renkli kumaşlardan ayırın.
 - Tiftik (Tiftik üretenler, Toplayıcılar)
Tiftik üretenlerle, tiftik toplayanları ayrı şekilde yıkayın.

3 Yükleme sırasında dikkat edin

- Büyük ve küçük parçaları bir yüklemede birleştirin. Önce büyük parçaları yerleştirin.
- Büyük parçalar toplam çamaşırın yarısından fazla olmamalıdır. Tekli parçaları yıkamayın. Bu durum dengenin bozulmasına neden olabilir. Bir veya iki benzer parça ilave edin.
- Tüm ceplerin boş olup olmadığını kontrol edin. Çivi, saç tokası, kibrit, kalem, bozuk para ve anahtar gibi eşyalar hem makinenize hem de giysilerinize zarar verebilir.

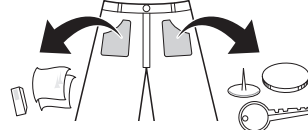

- Giysilere takılmaları için fermuarları, kancaları ve klipsleri kapatın.
- Kirin çıkmasına yardımcı olmak için yıkama öncesi suda çözülmüş bir miktar deterjanı fırçalayarak kiri ve lekeleri önceden temizleyin.
- Esnek contanın (gri) kıvrımlarını kontrol edin ve küçük eşyaları kaldırın
- Tamburun içini kontrol edin ve önceki yıkamadan kalan herhangi şeyi çıkarın.

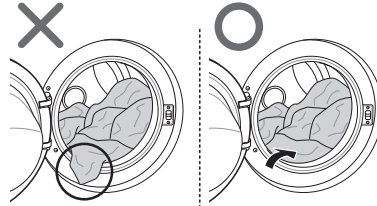

- Kıyafet ve conta hasarını önlemek için esnek contadan kıyafet veya nesnelere kaldırın.

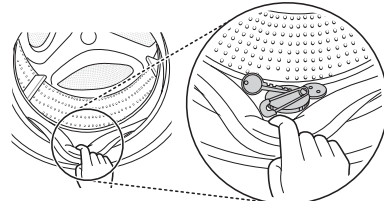

Temizlik Ürünleri Ekleme

Deterjan Dozajı

- Deterjan, deterjan üreticisinin talimatlarına uygun olarak kullanılmalı ve kumaşın tipi, rengi, kirliliğine ve yıkama sıcaklığına göre seçilmelidir.
- Çok fazla deterjan kullanılırsa, fazla köpüklenme olabilir ve bu durum zayıf yıkama sonuçlarına veya motora aşırı yüklenmesine neden olabilir.
- Sıvı deterjan kullanmak isterseniz, deterjan üreticisi tarafından önerilen kullanma talimatlarına uyun.
- Yıkama programını hemen başlatacaksanız, sıvı deterjanı ana deterjan gözüne koyabilirsiniz.
- **Zaman Erteleme** kullanıyorsanız veya **Ön Yıkama** programını seçtiyseniz, sıvı sertleşebileceğinden sıvı deterjan kullanmayın.
- Çok fazla köpüklenme olursa, deterjan miktarını azaltın.
- Deterjan kullanımının su sıcaklığı, su sertliği, çamaşırın boyutu ve kirliliğine göre ayarlanması gerekebilir. En iyi sonuçlar için aşırı köpüklenmeden kaçının.
- Deterjan ve çamaşır yıkama sıcaklığı seçimini yapmadan önce giysi üzerindeki etikete bakın.
- Çamaşır makinesini kullanırken her bir kıyafet türü için belirlenmiş deterjan türünü kullanın:
 - Her tülü kumaş türü için genel toz deterjanları kullanın
 - Hassas kumaşlar için toz deterjanları kullanın.
 - Her türlü kumaş türü için sıvı deterjan kullanın veya sadece yünlü kumaşlar için belirlenmiş deterjan kullanın



- Daha iyi yıkama ve beyazlatma performansı için genel toz beyazlatıcı kullanın.
- Deterjan program başlangıcında deterjan çekmecesinde püskürtülür.

NOT

- Deterjanın sertleşmesine izin vermeyin. Sertleşen deterjan, tıkanmaya, kötü durulama performansına veya kokuya neden olabilir.
- Tam doluluk: Üreticinin önerisine göre.
- Kısmi doluluk: Normal miktarın 3/4'ü.
- Minimum doluluk: Tam doluluğun 1/2'si.

Deterjan ve Yumuşatıcının Eklenmesi

Deterjan ekleme

- Yalnızca ana yıkama → 
- Ön yıkama+Ana yıkama →  • 

NOT

- Gereğinden fazla deterjan, beyazlatıcı veya yumuşatıcı taşmaya sebep olabilir.
- Uygun miktarda deterjan kullandığınızdan emin olun.

Kumaş yumuşatıcısı ekleme

- Maksimum dolum seviyesini aşmayın. Aşırı doldurma, kıyafetlerde leke oluşturacak şekilde yumuşatıcının erken verilmesine neden olabilir. Çekmeceyi yavaşça kapatın.

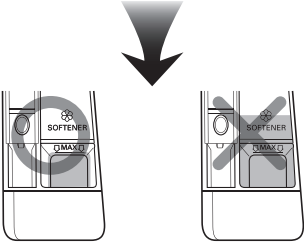
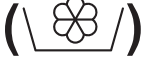

- Kumaş yumuşatıcısını deterjan çekmesinde 2 günden fazla bırakmayın (Yumuşatıcı sertleşebilir).
- Yumuşatıcı otomatik olarak son durulama programında ilave edilir.
- Su besleme işlemi sırasında çekmeceyi açmayın.
- Solventler (benzen gibi) kullanılmamalıdır.

NOT

- Kumaş yumuşatıcısını doğrudan kıyafetlere dökmeyin.

Su yumuşatıcısı ekleme

- Kireç giderici (örn.Calgon) gibi bir su yumuşatıcısı, su sertliğinin çok olduğu alanlarda deterjan miktarını azaltmak için kullanılabilir. Paket üzerinde belirtildiği gibi ilave edin. Önce deterjanı arkasından su yumuşatıcısını ilave edin.

- Deterjan miktarını yumuşak su için olduğu gibi kullanın.

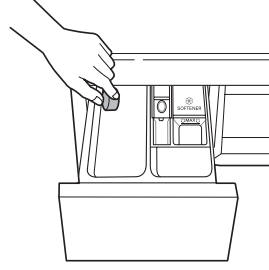

Tablet kullanımı

- 1 Kapağı açın ve tabletleri tambura koyun.

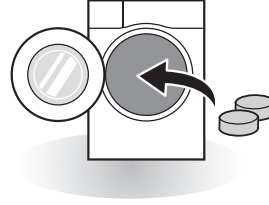

- 2 Çamaşırı tambura yükleyin ve kapağı kapatın.

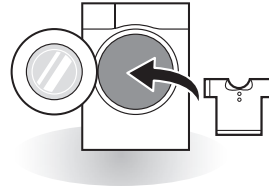

Kontrol Paneli

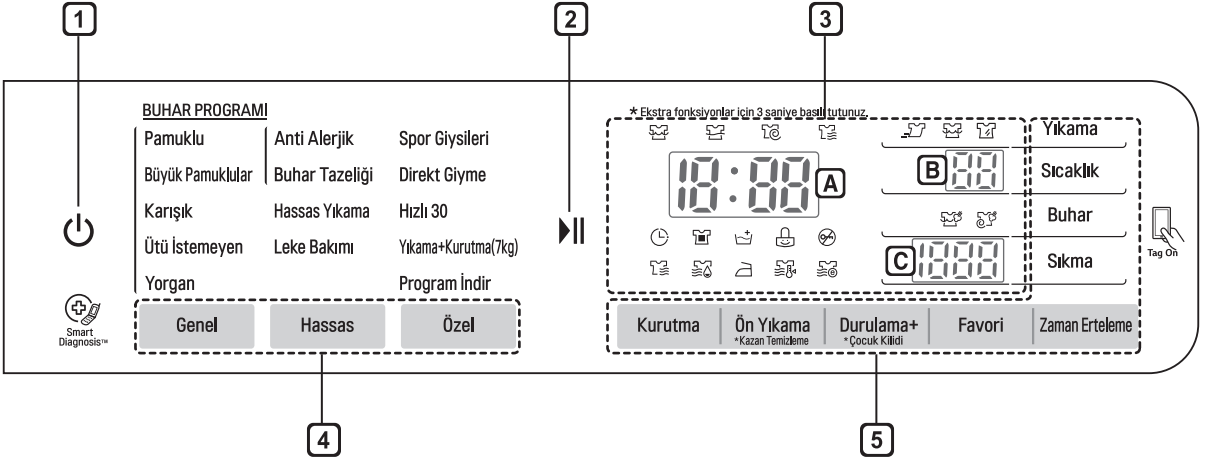

1 Güç düğmesi

- Çamaşır makinesini açmak için **Güç** düğmesine basın.
- Çamaşır Makinesini kapatmak için **Güç** düğmesine 1 saniye boyunca basılı tutunuz.

2 Başlat/Durdur düğmesi

- **Başlat/Durdur** düğmesi yıkama programını başlatmak veya durdurmak için kullanılır.
- Yıkama programının geçici olarak durdurulması gerekiyorsa **Başlat/Durdur** düğmesine basın.

3 Ekran

- Ekran ayarları, tahmini kalan süreyi, seçenekleri ve durum mesajlarını gösterir. Ürün açıldığında varsayılan ayarlar ekranda yanacaktır.
- **A** : Ekran tahmini kalan süreyi gösterir. Otomatik olarak yük boyutu hesaplanırken, yanıp sönmeye (Detecting (Algılanıyor)) mesajı görünür.
- **B** : **Sıcaklık** düğmesine bastığınızda suyun sıcaklığı gösterilir.
- **C** : **Sıkma** düğmesine bastığınızda sıkma devri gösterilir.

4 Program Düğmesi

- Programlar çamaşırın tipine uygun olarak bulunur.
- Seçilen programı göstermek için lamba yanar.

5 Seçenekler

- Bu ek program seçmenizi sağlar ve seçildiğinde yanar.
- Bu düğmeleri seçilen programlar için istenen program seçeneklerini ayarlamak için kullanın.

Program Tablosu

Yıkama Programı

Program	Açıklama	Kumaş Türü	Uygun sıcaklık	Maks. Yük
Pamuklu	Çeşitli tambur hareketlerini birleştirerek daha iyi performans sağlar.	Renk atmayan giysiler (tişörtler, gece elbisesi, pijama, vs.) ve normal kirlili beyaz pamuklu (iç çamaşırları).	40 °C (Soğuk ile 95 °C)	Derecelendirme
Büyük Pamuklular	Daha az enerji tüketimi ile daha büyük çamaşırlar için iyileştirilmiş yıkama performansı sağlar.		60 °C (Soğuk ile 60 °C)	
Ütü İstemeyen	Bu program yıkamadan sonra ütüleme ihtiyacı olmayan gündelik tişörtler için uygundur.	polyamit, akrilik, polyester	40 °C (Soğuk ile 60 °C)	4.0 kg
Karışık	Çeşitli kumaşların aynı anda yıkanmasını sağlar.	Özel giysiler hariç çeşitli kumaşlı giysiler (ipek/hassas, spor kıyafetleri, koyu renkliler, yün, yorgan/perdeler).	40 °C (Soğuk ile 40 °C)	
Anti Alerjik	Mayt, polen, kedi tüyü gibi alerjenlerin uzaklaştırılmasını sağlar.	pamuk, iç çamaşını, yastık kılıfları, yatak örtüleri, bebek giysileri	60 °C	
Direkt Giyme	Bu program az kirlili 1–3 tişört için bir defada 80 dakika içinde yıkama kurutma sağlar.	pamuklu karışık, polyesyer karışık elbise, tişört, bluz	20 °C	3 eşya
Buhar Tazeliği	20 dakika içinde buharla kırıksıkların yok olmasına yardımcı olur (Kıyafetler ıslak olabilir. Ardından kuruması için 10–30 dakika için asabilirsiniz).	pamuklu karışık, polyesyer karışık elbise, tişört, bluz	Seçim yok	







Program	Açıklama	Kumaş Türü	Uygun sıcaklık	Maks. Yük
Yorgan	Bu program yatak kılıfları, yastıklar, kanepeler örtüleri gibi büyük eşyalar içindir.	Özel kıyafetler dışında doldurulmuş pamuk örtüler (hassas, yün, pamuk gibi): doldurulmuş yorgan, yastık, battaniye, kanepeler örtüleri	40 °C (Soğuk ile 40 °C)	1 tek boyut
Spor Giysileri	Bu program yürüyüş ve koşu gibi spor kıyafetleri için uygundur.	coolmax, goretex, fleece ve sympatex		3.0 kg
Hızlı 30	Bu program az yüklemeler ve çok kirli olmayan kıyafetler için hızlı yıkama sağlar.	Hafif kirli renkli çamaşır.	20 °C (Soğuk ile 40 °C)	
Yıkama+ Kurutma	Aynı programda durmadan yıkama ve kurutma işlemi sağlar.	Kurutulan az miktarda çamaşır.	40 °C (Soğuk ile 95 °C)	7.0 kg
Hassas Yıkama	Bu program yıkanabilir yün, iç çamaşır, elbiseler gibi elde ve makinede yıkanabilir hassas kıyafetler için uygundur.	yün, elde yıkanabilir kıyafetler, hassas, kolay zedelenen çamaşır	20 °C (Soğuk ile 30 °C)	1.5 kg
Leke Bakımı	Şarap, meyve suyu, kir gibi çok çeşitli leke türlerinin yıkanması (Su sıcaklığı çeşitli lekeler için kademeli olarak artırılır.)	ipek karışımı kumaşlar, hassas OLMAYAN kıyafetler	40 °C (30 °C ila 60 °C)	3.0 kg
Program İndir	İndirilebilir programlar için. Herhangi bir program indirmediyse, varsayılan Durulama+Sıkma			

- Su Sıcaklığı: Seçilen yıkama programı için uygun su sıcaklığını seçin. Yıkarken daima Kıyafet Üreticisi'nin bakım etiketini veya talimatlarını uygulayın.

NOT

- Nötr deterjan önerilmektedir.

Kurutm Programı

Program	Açıklama	Kumaş Türü	Maks. Yük
Eko ()	Kurutma programda su kullanımını azaltmak için özel bir program.	Pamuk havlu, tişört ve keten çamaşırlar gibi pamuk veya keten kumaşlar.	Derecelendirme
Kuru ()	Pamuklular için. Kurutma program sırasında program süresini ve enerji kullanımını azaltmak için bu programı seçin.		
Normal Eco ()	Enerji kurutma programı için.		
Hafif nemli ()	Kolay ütöleme için, nemli ortamda son kurutma.	Pamuk veya keten kumaşlar, programın sonunda ütölemeye hazır.	Derecelendirme
Düşük Sıcaklık ()	Kıyafete daha az zarar vermek üzere düşük sıcaklıklarda kurutur.	ütü istemeyen tekstiller, sentetik kumaşlar Ütü İstemeyen, Karışık programları yıkanabilir kıyafetler için uygundur.	Derecelendirme
Süre 30 dk. ()	Maksimum yüke göre kurutma zamanını değiştirebilirsiniz.	pamuk, havlu	0,5 kg
Süre 60 dk. ()			1.5 kg
Süre 120 dk. ()			3.0 kg

- EN50229 ile uyumluluğu test etmek için programı 'Yıkama: Büyük Pamuklular 60 °C+ 1400 rpm' ve 'Kurutma: Normal Eco(İlk kurutma programı yükü: 5,0 kg, İkinci kurutma programı yükü: 5,5 kg)' olarak ayarlayın.

NOT

- Kurutma sonuçlarını sağlamak için yıkama programlarının seçilebilir maksimum dönme hızını seçin.
- Bir programdaki yıkanacak ve kurutulacak çamaşır miktarı izin verilen maksimum ağırlığı geçmediğinde, tek bir devamlı döngüde yıkama ve kurutma önerilmektedir.

İlave Seçenekler

Program	Zaman Erteleme	Buhar Yıkama	Buhar Yumuşatıcı	Favori	Ön Yıkama	Zaman Tasarruflu	Yoğun	Durulama+	Kurutma
Pamuklu	•	•	•	•	•	•	•	•	•
Büyük Pamuklular	•	•	•	•	•	•		•	•
Ütü İstemeyen	•	•	•	•	•	•	•	•	•
Karışık	•	•	•	•	•	•	•	•	•
Anti Alerjik	•	•*		•			•	•	•
Direkt Giyme	•			•					•*
Buhar Tazeliği		•*		•					
Yorgan	•	•		•		•	•	•	
Spor Giysileri	•			•		•	•	•	
Hızlı 30	•			•	•		•	•	•
Hassas Yıkama	•			•				•	
Yıkama+Kurutma	•	•		•	•	•	•	•	•*
Leke Bakımı	•			•	•*			•	•

* : Bu seçenek programda otomatik olarak yer alır ve silinemez.

Çalıřtırma Bilgileri

Program	Maks RPM
Pamuklu	1400
Büyük Pamuklular	1400
Ütü İstemeyen	1000
Karıřık	1400
Anti Alerjik	1400
Direkt Giyme	1000
Buhar Tazelięi	-
Yorgan	1000
Spor Giysileri	800
Hızlı 30	1400
Hassas Yıkama	800
Yıkama+Kurutma	1400
Leke Bakımı	1400

Seçenek Programı

Zaman Erteleme (🕒)

Makinenin otomatik olarak başlatılması ve belirlenen zaman aralığında bitmesi için zaman erteleme ayarlayabilirsiniz.

- 1 **Güç** düğmesine basın.
- 2 Bir yıkama programı seçin.
- 3 **Zaman Erteleme** düğmesine basın ve gerekli zamanı ayarlayın.
- 4 **Başlat/Durdur** düğmesine basın.

NOT

- Erteleme süresi programın başlaması ile ilgili değil bitiş ile ilgilidir. Gerçek çalışma süresi su sıcaklığına, yıkama yüküne ve diğer etkenlere göre değişebilir.

Buhar (İsteğe Bağlı)

Buharlı Yıkama düşük enerji tüketimi ile yıkama performansının artırılmasını sağlar. Bu Yumuşatıcı dönme programından sonra kırıxıklıkları azaltmak ve çamaşırı yumuşatmak için buhar püskürtür.

- 1 **Güç** düğmesine basın.
- 2 Buharlı Yıkama seçeneği için, buhar programlarını seçin. Buhar Yumuşatıcı seçeneği için, Pamuklu veya Büyük Pamuklular, Karışık, Ütü İstemeyen programlarını seçin.

3 Aşağıdaki programlar **Bujar** düğmesine basma sayınıza bağlı olarak seçilir.

- Bir defa: Buhar Yıkama
- İki kez: Buhar Yumuşatıcı
- Üç defa: Buhar Yıkama ve Buhar Yumuşatıcı

4 **Başlat/Durdur** düğmesine basın.

Buhar Yıkama (🌀)

- Aşırı derecede kirli iç çamaşırılar veya bebek kıyafetleri için.
- Pamuklu, Büyük Pamuklular, Karışık, Ütü İstemeyen, Yorgan, Anti alerjik yıkama, Buhar Tazeliği, Yıkama + Kurutma programları mevcuttur.
- Buharlı Yıkamayı kolayca renk atan kıyafetler ve yün, ipek gibi nazik kıyafetler için kullanmayın.

Buhar Yumuşatıcı (🌀)

- Kurutmadan sonra yumuşatmak ve kabartmak için önerilir.
- Pamuklu, Büyük Pamuklular, Karışık, Ütü İstemeyen programları mevcuttur.
- Buharlı Yumuşatıcıyı kolayca renk atan kıyafetler ve yün, ipek gibi nazik kıyafetler için kullanmayın.
- Kumaşın türüne bağlı olarak yumuşatma performansı farklılık gösterebilir.

Favori

Favori programı ileride kullanım için özelleştirilmiş yıkama döngüsü kaydetmenizi sağlar.

- 1 **Güç** düğmesine basın.
- 2 Bir yıkama programı seçin.
- 3 Programı (Yıkama yöntemini, durulama sayısını, dönme hızını, su sıcaklığını vs.) seçin.
- 4 3 saniye **Favori** düğmesine basılı tutun.

Favori programı ileride kullanım için kaydedilir.

Programı yeniden kullanmak için, favori programı seçin ve **Başlat/Durdur** düğmesine basın.

Ön Yıkama ()

Çamaşırlar çok kirliyse, Ön Yıkama programı önerilir.

- 1 **Güç** düğmesine basın.
- 2 Bir yıkama programı seçin.
- 3 **Ön Yıkama** düğmesine basın.
- 4 **Başlat/Durdur** düğmesine basın.

Yıkama ()

Zaman Tasarruflu ()

Bu seçenek bir yıkama programının süresini azaltmak için kullanılabilir. Az kirli çamaşırlar için en iyisidir.

Yoğun ()

Çamaşırlar normal ve aşırı kirli ise, **Yoğun** seçeneği etkilidir.

Sıcaklık

Sıcaklık düğmesi seçilen program için yıkama ve durulama sıcaklık kombinasyonunu seçer. İstenilen ayar yanana kadar bu düğmeye basın. Tüm durulamalarda soğuk musluk suyu kullanılır.

- Yıkadığınız çamaşırlar için uygun su sıcaklığını seçin. En iyi sonuçlar için kıyafet kumaş bakım etiketlerine bakın.

Durulama ()

Durulama+ ()

Durulamayı bir kez ekleyin.

Sıkma

- Sıkma hızı seviyesi **Sıkma** düğmesine art arda basılarak seçilebilir.

- Sadece Sıkma

- 1 **Güç** düğmesine basın.
- 2 RPM'i seçmek için **Sıkma** düğmesine basın.
- 3 **Başlat/Durdur** düğmesine basın.

NOT

- 'Sıkma yok' özelliğini seçtiğinizde hızlı boşaltmak için kısa süre daha öner.

Çocuk Kilidi ()

Bu özelliği makinenin kurcalanmasını önlemek için tuşları kilitlemek üzere seçin.

Kontrol panelinin kilitlemesi

- 1 3 saniye **Çocuk Kilidi** düğmesine basılı tutun.
- 2 Bir sinyal sesi duyulur ve ekranda '[L]' mesajı görünür.
Çocuk kilidi devredeyken, **Güç** düğmesi dışındaki bütün düğmeler kilitletir.

NOT

- Güç düğmesi kapatıldığında çocuk kilidi özelliği sıfırlanmaz. Diğer özelliklere erişmeden önce çocuk kilidini devre dışı bırakmalısınız.

Kontrol panelinin kilidinin açılması

- 3 saniye **Çocuk Kilidi** düğmesine basılı tutun.
- Bir sinyal sesi duyulur ve mevcut program için kalan süre ekranda tekrar gösterilir.

Bip Sesi Açık / Kapalı

- 1 **Güç** düğmesine basın.
- 2 **Başlat/Durdur** düğmesine basın.
- 3 Bip ses açık/kapalı özelliğini ayarlamak için **Sıcaklık** ve **Buhar** düğmelerine aynı anda 3 saniye basılı tutun ve bırakın.

NOT

- Bip sesi açık/kapalı bir kez ayarlandığında, ayar makine kapatıldıktan sonra bile hafızada tutulur.
- Bip sesini kapatmak isterseniz, sadece bu işlemi tekrarlayın.

Kurutma (İsteğe Bağlı) ()

Birçok çamaşır kurutmak için Otomatik Programı kullanın. Elektronik sensörler daha çabuk tepki süresi ve daha sıkı sıcaklık denetimi için kurutma sıcaklıklarını arttırmak veya kurutmak için dışa atımın sıcaklığını ölçer.

- Soğuk su musluğu kurutma programları sırasında solda olmalıdır.
- Bu çamaşır makinesi'nin yıkamadan kurutmaya otomatik işlemi kolaylıkla seçilebilir.
- Kurutma için, çamaşır yükündeki tüm eşyaların benzer nitelikte ve kalınlıkta olduğundan emin olun.
- Tambura çok fazla şey ekleyerek çamaşır makinesine aşırı yüklenmeyin. Eşyalar rahatça dönebilmelidir.
- Çamaşır makinesi programı bitirmeden kapağı açarsanız ve çamaşır alırsanız, **Başlat/Durdur** düğmesine basmayı unutmayın.
- **Kurutma** düğmesine basarak, seçebilirsiniz: Kuru-Süre (30-60-120)-Eko-Hafif nemli-Düşük Sıcaklık-Normal Eco
- Kurulama bittikten sonra, ' ' görüntülenir. ' ' buruşmanın azaldığı anlamına gelir. Kurutma döngüsü zaten yapılıdır. Herhangi bir düğmeye basın ve çamaşır çıkarın. **Başlat/Durdur** düğmesine basmazsanız, program yaklaşık 4 saat sonra biter.

NOT

- Çamaşır makinesinin kurutma programını kapattığınızda, kurutma fan motoru kendini korumak için 30 saniye çalışabilir. Ardından çamaşır makinesinin panelinde ' ' görülecektir. ' ' soğutma fanı anlamına gelir.
- Çamaşır makinesinden kıyafetlerinizi çıkarırken kıyafetler veya makine sıcak olabileceği için dikkatli olun.

Yünlü Parçalar

- Kuru yünlü parçaları döndürmeyin Orijinal şekillerinde koyun ve düz şekilde kurutun.

Yünlü ve Tiftikli Malzemeler

- Bazı yünlü ve tiftik malzemeler kalitelerine değişen oranlarda buruşabilir.
- Kuruttuktan sonra bu malzemeleri daima açın.

Ütü İstemeyen ve Sentetikler

- Çamaşır makinenize aşırı yüklemeyin
- Kırıksıklıkları azaltmak ütü istemeyen parçaları çamaşır makinesinden hemen çıkarın.

Bebek Kıyafetleri ve Gece Kıyafetleri

- Daima üreticinin talimatlarını uygulayın.

Kauçuklar ve Plastik

- Kauçuk veya plastikten yapılmış hiç bir eşyayı kurulamayın bunlar:
 - rüzgarlık, önlük, sandalye örtüleri
 - perdeler ve masa örtüleri
 - banyo paspası

Fiber glas

- Çamaşır makinenizde fiber glas eşyalar kurutmayın. Çamaşır makinesinde kalan cam parçaları çamaşır makinenizi sonraki kullanımınızda kıyafetlerinize takılabilir ve cilt tahrişine neden olur.

Kurulama Zamanı Kılavuzu

- Kurulama süresi **Kurutma** düğmesine basılarak seçilebilir.
- Kurutma programı 430 dakikaya kadar sürebilir.
- Bu kurutma süreleri çamaşır makinenizi elle kurutmaya ayarlamana yardımcı olmak için kılavuz olarak verilmiştir.

NOT

- Tahmini kurutma süresi Otomatik programda mevcut kurutma süresine göre değişiklik gösterebilir. Kumaşın türü, doluluk miktarı ve seçilen kurulum kuruma süresini etkiler.
- Yalnızca kurutmayı seçtiğinizde, enerji etkililiği için sıkma otomatik olarak çalışır.

Smart Özelliğinin Kullanılması (İsteğe Bağlı)

Tag On Özelliğini Kullanma

Tag On özelliği cep telefonunuzdan cihazınızla iletişim kurmak için LG Smart Diagnosis™ ve Program İndirme özelliğini rahatlıkla kullanmanızı sağlar.

- Tag On özelliği yalnızca NFC fonksiyonu bulunan ve Android işletim sistemi (OS) tabanlı bir çok akıllı telefon ile kullanılabilir.

Uygulamanın yüklenmesi

- Akıllı telefonunuzda Google Play Store'dan "LG Smart Laundry" uygulamasını arayın.

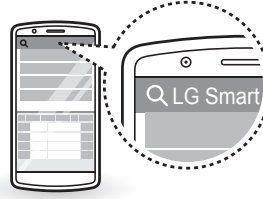

Uygulamanın Kullanılması

LG Smart Laundry uygulaması rahatlığınız için çeşitli özellikleri kullanabilmenizi sağlar.

- Program İndir
- Smart Diagnosis™
- Tag On Program Ayarı
- Çamaşır Durumları

NOT

- Tag On özelliğinin nasıl kullanılacağı ile ilgili daha ayrıntılı kılavuz için LG Smart Laundry uygulamasındaki  sembolüne basın.
- Akıllı telefon üreticisine ve Android İS sürümüne bağlı olarak, NFC aktivasyonu farklılık gösterebilir. Ayrıntılar için akıllı telefonunuzun kılavuzuna başvurun.
- NFC'nin özellikleri nedeniyle,iletim mesafesi çok fazlaysa veya telefonda metal yapıştırıcı veya koruyucu kılıf varsa, iletim iyi olmayacaktır. Bazı durumlarda, NFC donanımlı telefonlar başarılı şekilde iletemeyebilir.
- Bu kılavuzda bulunan içerik "LG Smart Laundry" uygulamasının sürümüne bağlı olarak farklılık gösterebilir ve müşterilere bilgilendirme yapılmadan değiştirilebilir.

AB Uygunluk Bildirimi



Burada, LG Electronics European Shared Service Center B.V., belirtir ki bu çamaşır makinesi Directive 1999/5/EC esas gereksinimlerine ve diğer ilgili hükümlere uygundur. Declaration of Conformity belgesinin tamamı aşağıdaki posta adresinden talep edilebilir:

LG Electronics
European Shared Service Center B.V.
Krijgsman 1
1186 DM Amstelveen
The Netherlands

Ya da özel DoC websitemizden talep edilebilir:
<http://www.lg.com/global/support/cedoc/cedoc#>

⚠ UYARI

- Çamaşır makinesini temizlemeden önce elektrik çarpması riskini önlemek için güç kablosunun fişini çekin. Bu uyarının göz ardı edilmesi ciddi yaralanmalara, elektrik çarpmasına veya ölüme neden olabilir.
- Asla çamaşır makinesini temizlemek için sert kimyasallar, aşındırıcı temizleyiciler veya solvent kullanmayın. Cilaya hasar verebilir

Çamaşır Makinenizin Temizlenmesi

Yıkamadan Sonra Bakım

- Program bittikten sonra, nemi önlemek için kapağı ve kapak lastiğinin içini silin.
- Tamburun içinin kuruması için kapağı açık bırakın.
- Nemi temizlemek için çamaşır makinesinin gövdesini temiz bir kumaş ile silin.

Dış Kısımın Temizlenmesi

Çamaşır makinenizin uygun bakımı ömrünü uzatabilir.

Kapak:

- Dışını ve içini nemli bir bezle silin ve ardından yumuşak bir bezle kurutun.

Dış kısım:

- Su lekelerini hemen silin.
- Islak bir bezle silin
- Keskin nesnelere yüzeye veya ekrana bastırmayın.

İç Kısımın Bakımı Ve Temizlenmesi

- Çamaşır makinesinin kapak açıklığını veya kapak camının etrafını silmek için havlu veya yumuşak bez kullanın.
- Program tamamlandıktan hemen sonra, çamaşırları çamaşır makinesinden çıkarın. Çamaşır makinesinin içinde nemli çamaşır bırakmak buruşmaya, renk değişimine veya kokuya neden olabilir.
- Deterjan birikmelerini ve diğer kalıntıları kaldırmak için ayda bir defa (veya gerekiyorsa daha fazla) Kazan Temizleme programını çalıştırın.

Su Giriş Filtresinin Temizlenmesi

- Özellikle yakın çevrede dren tabanı (oluk) yoksa ve çamaşır makinesi uzun süre kullanılmayacaksa (örn. tatil) durdurma saatini kapatın.
- Su deterjan bölmesine girmediğinde kontrol panelinde 'E' simgesi gösterilecektir.
- Su çok sertse veya kireç artıkları içeriyorsa, su giriş filtresi tıkanabilir. Bu nedenle filtrenin zaman zaman temizlenmesi iyi bir fikirdir.

- 1 Su musluğunu kapatın ve su giriş hortumunu sökün.

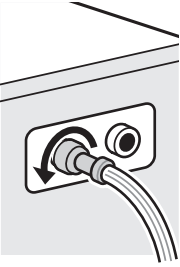

- 2 Sert bir fırça kullanarak filtreyi temizleyin.

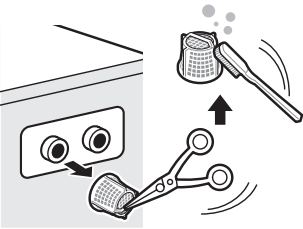

Tahliye Pompası Filtresinin Temizlenmesi

- Tahliye filtresi çamaşırdan arta kalan iplikleri ve küçük parçaları toplar. Makinenizin düzgün şekilde çalışmasını sağlamak için filtrenin temiz olup olmadığını düzenli şekilde kontrol edin.
- Tahliye pompasını temizlemeden önce, acil boşaltma yaparken veya acil durumda kapağı açarken suyun soğumasını bekleyin.

- 1 Kapak başlığını açın ve hortumu çekin.

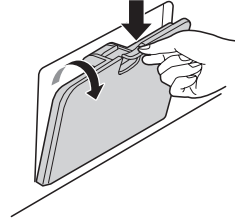

- 2 Boşaltma tıpasını açın ve sola doğru çevirerek filtreyi açın.

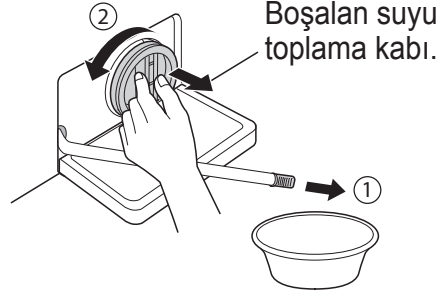

- 3 Pompa filtresindeki yabancı maddeleri alın.

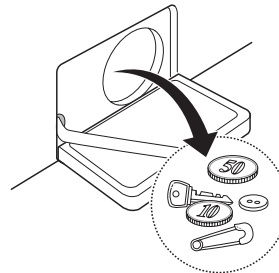

- 4 Temizledikten sonra pompa filtresini çevirin ve boşaltma tıpasını takın.

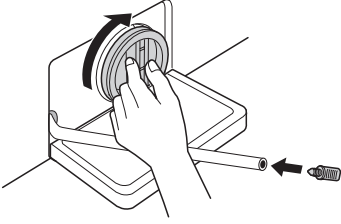

- 5 Kapak başlığını kapatın.

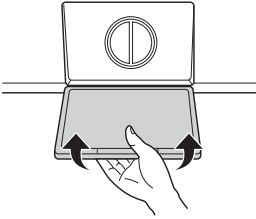

⚠ DİKKAT

- Önce tahliye hortumunu kullanarak boşaltın ardından iplik veya nesnelere çıkarmak için pompa filtresini açın.
- Su sıcak olabileceğinden boşaltırken dikkatli olun.

Deterjan Bölmesinin Temizlenmesi

Deterjan ve yumuşatıcılar bölme çekmecesinde birikebilir. Ayda bir veya iki defa çekmece ve bölmelerini çıkarın ve birikinti olup olmadığını kontrol edin.

- 1 Deterjan bölmesini durana kadar çekerek çıkarın.
 - Düğmeyi çıkarmak için kuvvetlice basın ve çekmeceyi çıkarın.

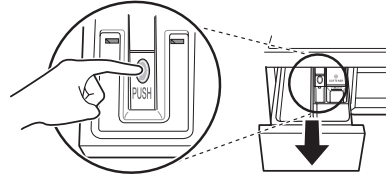

- 2 Çekmecedeki bölmeleri çıkarın.
 - Çamaşır ürünlerinden kalıntıları çıkarmak için bölmeleri ve çekmeceyi ılık suyla yıkayın. Deterjan bölmesini temizlemek için yalnızca su kullanın. Bölmeleri ve çekmeceyi yumuşak bir bez veya havlu ile kurulayın.
- 3 Çekmece yuvasını temizlemek için, bez veya girintileri temizlemek için küçük, metal olmayan bir fırça kullanın.
 - Girintilerin üst ve alt taraflarından kalıntıların tümünü temizleyin.
- 4 Yumuşak bir bez veya havlu ile girintilerdeki nemi silin.
- 5 Bölmeleri uygun bölümlere takın ve çekmeceyi yerleştirin.

Kazan Temizleme (İsteğe Bağlı)

Kazan Temizliği çamaşır makinesinin içini temizlemek için özel bir programdır.

Bu programda yüksek sıkma hızında yüksek su seviyesi kullanılır. Bu programı düzenli şekilde çalıştırın.

- 1 Çamaşır makinesinden tüm kıyafetleri veya nesnelere çıkarın ve kapağını kapatın.
- 2 Deterjan çekmecesini açın ve ana yıkama bölmesine Kireç Çözücü (örn. Calgon) ekleyin.
- 3 Çekmeceyi yavaşça kapatın.
- 4 Çalıştırın ve ardından **Kazan Temizleme** düğmesine 3 saniye basılı tutun ve bırakın. Ardından ekranda 'LCL' sembolü görünecektir.
- 5 Başlatmak için **Başlat/Durdur** düğmesine basın.
- 6 Bu program tamamlandıktan sonra, çamaşır makinesinin kapak açıklığının, esnek contanın ve kapı camının kurumasını sağlamak için kapısını açık bırakın.

⚠ DİKKAT

- Çocuk varsa, kapağın çok fazla açık kalmamasına dikkat edin.

NOT

- Deterjan bölmesine, deterjan eklemeyin. Aşırı köpük oluşabilir ve çamaşır makinesinden sızabilir.

Kış Aylarında Donmaya Karşı Dikkat

- Donduğunda, makine normal şekilde çalışmayacaktır. Ürünü kış boyunca donmayacak bir yere kurduğunuzdan emin olun.
- Ürünün dışarıda girişe veya diğer dış mekanlara kurulması gerekiyorsa, aşağıdakileri kontrol ettiğinizden emin olun.

Ürünün Donmadan Korunması

- Yıkadıktan sonra, kalan suyun çıkarılması için kullanılan açma hortum kablosu ile pompanın içinde kalan suyu tamamen boşaltın. Su tamamen boşaltıldığında, kalan suyun çıkarılması ve kapak başlığı için kullanılan hortum kablosunu kapatın.

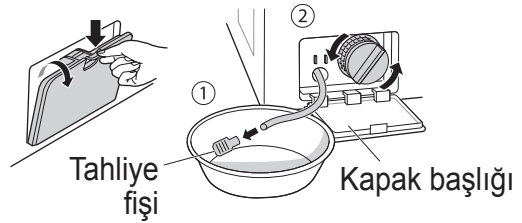

- Hortumun içindeki suyu tamamen boşaltmak için tahliye hortumunu kaldırın.

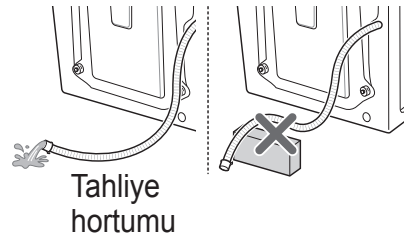

⚠ DİKKAT

- Tahliye hortumunu köşeli alanlara kurulduğunda, iç hortum donabilir.

- Musluğu kapattıktan sonra, soğuk giriş hortumunun bağlantısını musluktan kesin ve hortumun yüzü aşağıya gelecek şekilde tutarken suyu boşaltın.

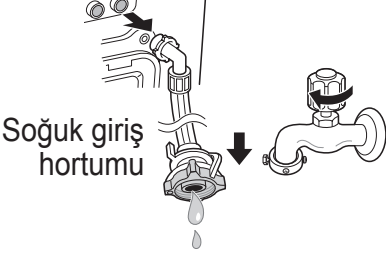

Donma için Kontrol Edin

- Su kalan suyun atılması için kullanılan hortum fişi ile boşalmıyorsa, tahliye ünitesini kontrol edin.

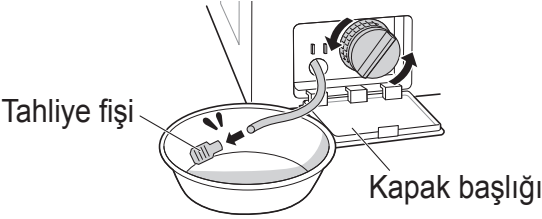

- Gücü açın, Durulama ve Sıkma özelliklerini seçin ve **Başlat/Durdur** düğmesine basın.

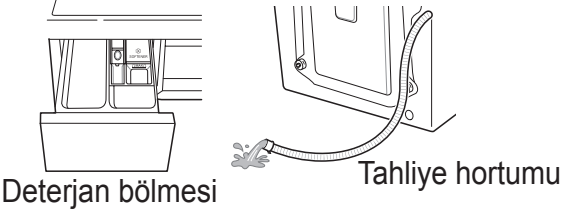

NOT

- Durulama sırasında deterjan bölgesinden su gelip gelmediğini ve sıkımda suyun tahliye hortumundan boşalıp boşalmadığını kontrol edin.

- Ürün çalışırken ekran penceresinde 'FF' sembolü gösterilirse, su besleme ünitesini ve tahliye ünitesini kontrol edin (Bazı modellerin donmayı gösteren alarm özelliği yoktur).

Donmanın Üstesinden Nasıl Geliriz

- Tamburu boşalttıktan sonra emin olun, tamburun için lastik kısma kadar 50–60 °C ılık su dökün, kapağı kapatın ve 1-2 saat bekleyin.

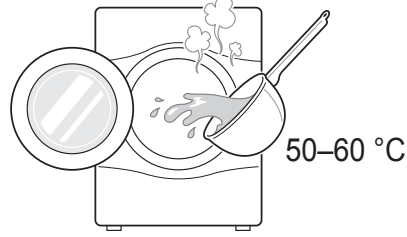

⚠ DİKKAT

- Kaynar su kullanmayın. Ürünün yanmasına veya hasarlanmasına neden olabilir.
- Suyu tamamen çıkarmak için kapak başlığını ve atık suyun çıkarılması için kullanılan hortum fişini açın.

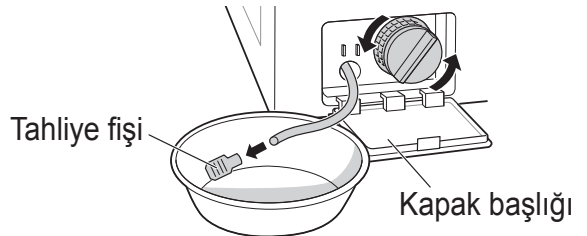

NOT

- Su boşalmazsa, bu durum buzun tamamen ermediğini gösterir. Biraz daha bekleyin.

- Su tamburdan tamamen boşaldığında, atık suyun atılması için kullanılan hortum fişini kapatın Durulama ve Sıkma özelliklerini seçin ve **Başlat/Durdur** düğmesine basın.

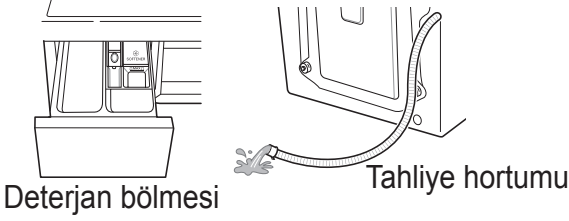

NOT

- Durulama sırasında deterjan bölümünden su gelip gelmediğini ve sıkımda suyun tahliye hortumundan boşalıp boşalmadığını kontrol edin.
- Su beslemesi sorunları meydana geldiğinde aşağıdaki önlemleri alın.
 - Musluğu kapatın, sıcak su ile ıslatılmış bir bez kullanarak musluğun ve giriş hortumunun her iki bağlantısının buzlarını çözün.
 - Giriş borusunu çıkarın ve 50–60 °C altında ılık suya batırın.

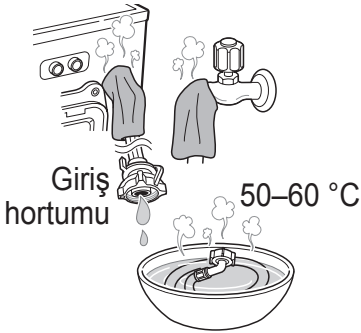

Smart Diagnosis™ Özelliğini Kullanma

Bu özelliği ürün çalışmadığında veya arızalandığında LG Electronics servis merkezi tarafından kesin tanıya ihtiyaç duyduğunuzda kullanın. Bu özelliği normal çalışma sırasında değil yalnızca servis yetkilisi ile iletişime geçtiğinizde kullanın.

- 1 Çamaşır makinesini açmak için **Güç** düğmesine basın. Başka bir düğmeye basmayın veya program seçme kadranını çevirmeyin.
- 2 Çağrı merkezi tarafından yönlendirildiğinizde, telefonunuzun mikrofonunu **Güç** düğmesine yaklaştırın.

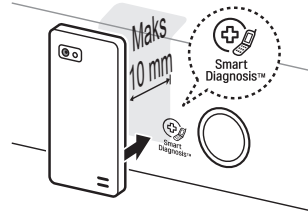

- 3 Telefonunuzun mikrofonunu simgeye veya **Güç** düğmesine doğru tutarken 3 saniye **Sıcaklık** düğmesine basın ve bırakın.

4 Telefonu ses aktarımı bitene kadar aynı şekilde tutun. Veri transferi için kalan süre gösterilir.

- En iyi sonuçlar için, tonlar aktarılırken telefonunuzu hareket ettirmeyin.
- Çağrı merkezi yetkilisi uygun veri kaydı alamazsa, işlemi tekrar etmeniz istenebilir.

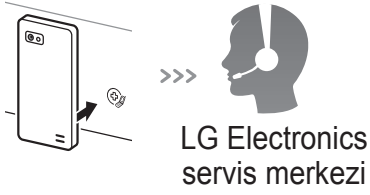

5 Sayma bittiğinde ve tonlar durduğunda, analiz için aktarılan bilgilerin kullanılmasında size yardımcı olabilecek çağrı merkezi yetkilisi ile konuşmanıza devam edebilirsiniz.

NOT

- Smart Diagnosis™ özelliği yerel çağrı kalitesine bağlıdır.
- Ev telefonu kullanırsanız iletişim performansı artar ve daha iyi hizmet alabilirsiniz.
- Zayıf çağrı kalitesi nedeniyle Smart Diagnosis™ veri aktarımı zayıfsa, en iyi Smart Diagnosis™ hizmetini alamayabilirsiniz.

SORUN GİDERME

- Çamaşır makineniz erken aşamalarda sorunları algılamak ve teşhis etmek üzere otomatik hata izleme sistemi ile donatılmıştır. Çamaşır makineniz düzgün çalışmıyorsa ve hiç çalışmıyorsa, servisi aramadan önce aşağıdakileri kontrol edin:





Sorunları Tanılama













Belirtiler	Neden	Çözüm
Tıkırtı ve şıkırtı sesi	Tamburda veya pompada bozuk para, emniyet pimi gibi yabancı nesnelere olabilir.	<ul style="list-style-type: none">• Çamaşır makinesini durdurun ve tamburu ve tahliye filtresini kontrol edin.• Makine tekrar çalıştırıldığında ses devam ederse, yetkili servis merkezini arayın.
Vurma sesi	Çok fazla çamaşır vurma sesine neden olabilir. Bu genellikle normal bir durumdur.	<ul style="list-style-type: none">• Ses devam ederse, çamaşır makinesinin muhtemelen balansı bozulmuştur. Durdurun ve çamaşır yükünü yeniden dağıtın.
Titreme sesi	Tüm taşıma cıvataları ve ambalaj malzemeleri çıkarıldı mı? Tüm ayaklar yere tam olarak oturuyor mu?	<ul style="list-style-type: none">• Kurulum sırasında sökülmediyse, taşıma cıvatalarını sökmek için kurulum kılavuzuna bakın.• Çamaşır yükü tambura tam olarak dağıtılmamış olabilir. Çamaşır makinesini durdurun ve çamaşır yükünü yeniden yerleştirin.
Su sızıntısı var.	Giriş hortumları veya tahliye hortumu musluk veya makine tarafında gevşektir. Evin gider boruları tıkanmıştır.	<ul style="list-style-type: none">• Hortum bağlantılarını kontrol edin ve sıkın.• Tahliye borusunu açın. Gerekirse su tesisatçısına başvurun.
Aşırı köpüklenme		<ul style="list-style-type: none">• Çok fazla deterjan veya uygun olmayan deterjan, su kaçaıklarına neden olabilen aşırı köpüklenme yapabilir.

Belirtiler	Neden	Çözüm
Su makineye girmiyor veya çok yavaş giriyor.	Bölgedeki su beslemesi uygun değildir.	<ul style="list-style-type: none"> • Evdeki başka bir musluğu kontrol edin.
	Su besleme musluğu tam olarak açılmamıştır.	<ul style="list-style-type: none"> • Musluğu tam olarak açın.
	Su giriş hortumu (hortumları) kıvrılmıştır.	<ul style="list-style-type: none"> • Hortumu düzeltin.
	Giriş hortumlarının filtresi tıkanmıştır.	<ul style="list-style-type: none"> • Giriş hortumunun filtresini kontrol edin.
Çamaşır makinesinin içindeki su boşalmıyor veya yavaş boşalıyor.	Tahliye hortumu kıvrılmış veya tıkanmıştır.	<ul style="list-style-type: none"> • Tahliye hortumunu temizleyin ve düzeltin.
	Tahliye filtresi tıkanmıştır.	<ul style="list-style-type: none"> • Tahliye filtresini temizleyin.
Çamaşır makinesi çalışmıyor.	Elektrik kablosu takılmamış veya bağlantı gevşek olabilir.	<ul style="list-style-type: none"> • Fişin duvardaki prize tam olarak uyduğundan emin olun.
	Evin sigortası atmış, devre kesici ayrılmış veya güç kesintisi olmuştur.	<ul style="list-style-type: none"> • Devre kesiciyi sıfırlayın veya sigortayı değiştirin. Sigorta kapasitesini arttırmayın. Sorun devrenin aşırı yüklenmesi ise yetkili bir elektrikçi tarafından düzeltilmesini sağlayın.
	Su besleme musluğu açılmamıştır.	<ul style="list-style-type: none"> • Su besleme musluğunu açın.
Makine sıkma yapmıyor.	Kapağın sıkıca kapalı olduğundan emin olun.	<ul style="list-style-type: none"> • Kapağı kapatın ve Başlat/Durdur düğmesine basın. Başlat/Durdur düğmesine bastıktan sonra, makinenin sıkmaya başlaması bir kaç dakika alabilir. Sıkma başlamadan önce kapak kilitlenmelidir. Yükün dengelenmesi için 1 veya 2 benzer çamaşır ekleyin. Uygun sıkmayı sağlamak için yükü yeniden düzenleyin.

Belirtiler	Neden	Çözüm
Kapak açılmıyor		<ul style="list-style-type: none"> • Makine çalışmaya başladığında, kapak güvenlik nedenleriyle açılmaz. 'Kapak Kilitli' simgesinin yanıp yanmadığını kontrol edin. 'Kapak Kilitli' simgesi söndükten sonra kapağı güvenli bir şekilde açabilirsiniz.
Yıkama programı süresi gecikiyor.		<ul style="list-style-type: none"> • Yıkama süresi, çamaşır miktarına, su basıncına, su sıcaklığına ve diğer kullanım koşullarına göre değişebilir. Bir dengesizlik algılandıysa veya köpük çıkarma programı çalışırsa yıkama süresi artacaktır.
Çamaşır yumuşatıcısı taşıyor.	Gerektiğinden fazla yumuşatıcı taşmalara sebep olabilir.	<ul style="list-style-type: none"> • Uygun miktarda kullanıldığından emin olmak için yumuşatıcı kullanma talimatlarına uyun. Maksimum dolum seviyesini aşmayın.
Yumuşatıcı çok erken boşaltıldı.		<ul style="list-style-type: none"> • Çekmeceyi yavaşça kapatın. Yıkama esnasında deterjan bölmesini açmayın.
Kurutma sorunu	Kurumuyor.	<ul style="list-style-type: none"> • Aşırı yükleme yapmayın. Çamaşır makinesinin yeterli derecede suyu atmak için düzgün şekilde boşaltıp kontrol edin. Kıyafet yükü düzgün şekilde dönmesi için çok küçük. Bir kaç havlu ekleyin.

Hata Mesajları

Belirtiler	Neden	Çözüm
 	<p>Bu bölgedeki su beslemesi uygun değildir.</p> <p>Su besleme muslukları tam olarak açılmamıştır.</p> <p>Su giriş hortumu (hortumları) kıvrılmıştır.</p> <p>Giriş hortumlarının filtresi tıkanmıştır.</p> <p>Giriş hortumunda su sızması meydana gelirse, 'A' göstergesi kırmızı yanacaktır.</p> 	<ul style="list-style-type: none">• Evdeki başka bir musluğu kontrol edin.• Musluğu tam olarak açın.• Hortumu (hortumları) düzeltin.• Giriş hortumunun filtresini kontrol edin.
 	<p>Tahliye hortumu kıvrılmış veya tıkanmıştır.</p> <p>Tahliye filtresi tıkanmıştır.</p>	<ul style="list-style-type: none">• Tahliye hortumunu temizleyin ve düzeltin.• Tahliye filtresini temizleyin.



Belirtiler		Neden	Çözüm
		Yük çok az.	<ul style="list-style-type: none"> • Yükün dengelenmesi için 1 veya 2 benzer çamaşır ekleyin.
		Yük dengeli değil.	<ul style="list-style-type: none"> • Yükün dengelenmesi için 1 veya 2 benzer çamaşır ekleyin.
		Cihaz dengesizlik saptama ve düzeltme sistemine sahiptir. Tek olarak ağır çamaşırlar yüklenirse (örn. paspas, bornoz vs.), bu sistem dönmeyi durdurabilir ve hatta sıkma programını tamamen kesebilir.	<ul style="list-style-type: none"> • Uygun sıkmayı sağlamak için yükü yeniden düzenleyin.
		Programın sonunda çamaşırlar hala çok ıslaksa, yükü dengelemek üzere daha küçük giysiler ilave edin ve sıkma programını tekrarlayın.	<ul style="list-style-type: none"> • Uygun sıkmayı sağlamak için yükü yeniden düzenleyin.
		Kapağın kapalı olduğundan emin olun.	<ul style="list-style-type: none"> • Kapağı tamamen kapatın. 'dE, dE1, dE2' açılmıyorsa, servisi arayın.
			<ul style="list-style-type: none"> • Güç prizini çıkarın ve servisi arayın.
		Arızalı su vanası nedeniyle su aşırı doluyor.	<ul style="list-style-type: none"> • Su musluğunu kapatın. • Güç prizini çekin. • Servisi arayın.
		Su seviye sensörü arızalı.	<ul style="list-style-type: none"> • Su musluğunu kapatın. • Güç prizini çekin. • Servisi arayın.
		Motorda aşırı yüklenme var.	<ul style="list-style-type: none"> • Motorun soğuması için makineyi 30 dakika bekletin ve ardından programı yeniden başlatın.

Belirtiler		Neden	Çözüm
AE	AE	Su sızıntısı var	<ul style="list-style-type: none"> • Servisi arayın.
PF	PF	Yıkayıcı güç kaybı yaşadı.	<ul style="list-style-type: none"> • Programı yeniden başlat.
FF	FF	İç/dış boru ya da drenaj pompası donmuş olabilir mi?	<ul style="list-style-type: none"> • Kazanın içine sıcak su koyun ve dış borudaki ve drenaj pompasındaki donmayı çözün. Havluyu sıcak suyla ıslatın ve iç boruya uygulayın.
dHE	dHE	Su beslemesini kontrol edin.	<ul style="list-style-type: none"> • Musluğu açın. 'dHE' kaybolmuyorsa, prizi çekin ve servisi arayın.

GARANTİ

Sınırlı garanti kapsamı şunları içermez:

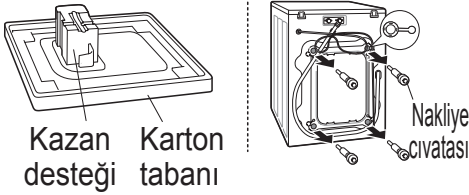
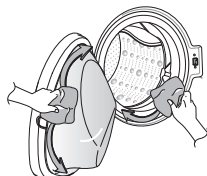
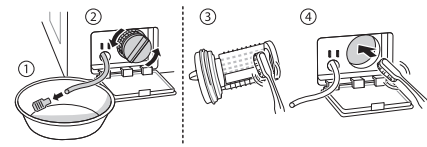
- Teslimat, alma veya kurulum veya ürün tamiri için evinize yapılan seyahatler, ürünün nasıl çalıştırılacağı ile ilgili müşteriye verilen talimatlar, sigortaların tamiri veya yenilenmesi, kabloların veya tesisatın düzeltilmesi veya yetkili olmayan kişilerce yapılmış tamir/kurulumların düzeltilmesi.
- Güç arızaları ve kesintiler veya yetersiz elektrik hizmeti sırasında ürünün çalışmaması.
- Delik veya kırık su borularının, donmuş su borularının, yetersiz tahliye hatlarının, yetersiz veya kesintili su desteğinin veya yetersiz hava desteğinin neden olduğu hasarlar.
- Ürünün yıpratıcı atmosferde kullanılmasından kaynaklanan veya Üreticinin kullanım kılavuzunda belirtilen talimatların uygulanmamasından kaynaklanan hasarlar.
- Kaza, böcek ve hayvanlar, şimşek, rüzgar, yangın, sel veya doğal afetlerden kaynaklanan hasar.
- Yetkili olmayan kişilerce yapılmış değişim veya değişikliklerin neden olduğu veya amacı dışında kullanım nedeniyle oluşan veya ürün düzgün şekilde kurulmadığı için meydana gelen sızıntılardan oluşan hasar veya arıza.
- Doğru olmayan elektrik akımından, voltaj veya tesisat kurulumundan, ticari veya endüstriyel kullanım veya LG tarafından onaylanmayan aksesuarların, bileşenlerin veya tüketilebilir temizlik ürünlerinin kullanımının neden olduğu hasar veya arızalar.
- Çizik, tırnak, parça ve/veya ürünün cilasına gelen hasarlar da dahil olmak üzere, bu tür hasarlar malzemeden veya işçilikten kaynaklanmadığı sürece nakliye ve kullanımdan kaynaklanan hasarlar.
- Herhangi bir görünüm, açık kutu, indirimli veya yenilenmiş Ürünün hasarlanması veya eksik parçası.
- Orijinal seri numaralı kaldırılmış, değiştirilmiş veya şu anda belirlenemeyen ürünleri. Garanti geçerliliği için orijinal satış belgesi ile Model ve Seri Numarası gereklidir.
- Yararlık maliyetlerinde ve ek yararlık masraflarındaki artışlar.
- Ürünün normal kullanım amacı veya genel ev aletleri olarak kullanılmamasından kaynaklanan veya Ürünün kullanım kılavuzunda belirtilen talimatlara uygun olmamasından kaynaklanan tamiratlar.
- Tamir için Ürünün evinizden alınması ile ilgili masraflar.
- Erişilemeyecek bir bölgeye kurulmuşsa, veya LG'nin sahiplik ve kurulum kılavuzları dahil olmak üzere yayınlanan kurulum talimatlarına uygun olarak kurulmaması nedeniyle ürünün alınması veya yeniden kurulumu.
- Kötü kullanım, amacı dışında kullanım, yanlış kurulum, tamir veya bakımdan kaynaklanan hasarlar. LG tarafından onaylanmayan veya belirtilmeyen parçaların kullanımı dahil olmak üzere uygun olmayan tamir.

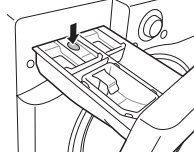
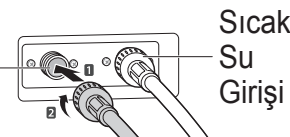
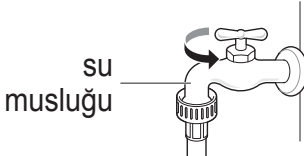
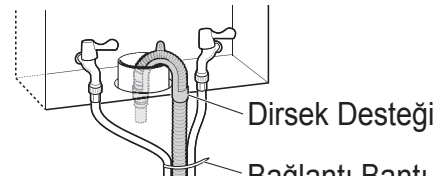
<p>Nakliye civatalarının veya kazan desteğinin kaldırılmamasından kaynaklanan titreşim veya ses.</p>	<p>➔</p>  <p>Kazan desteği Karton tabanı</p> <p>Nakliye civatası</p>	<p>Nakliye vıvatalarını ve kazan desteğini çıkarın.</p>
<p>Conta ve kapak camında kirden (saç, iplik) kaynaklanan sızıntı.</p>	<p>➔</p> 	<p>Contayı ve kapak camını temizleyin.</p>
<p>Pompa filtresinin tıkanması nedeniyle tahliye yapılmıyor.</p>	<p>➔</p> 	<p>Pompa filtresini temizleyin.</p>
<p>Su giriş vana filtreleri tıkanmış için veya su giriş hortumları kırıldığı için su gelmiyor.</p>	<p>➔</p>  <p>Giriş Filtresi</p>	<p>Giriş vana filtresini temizleyin veya su giriş hortumlarını yeniden kurun.</p>
<p>Çok fazla deterjan kullanımı nedeniyle su gelmiyor.</p>	<p>➔</p>  <p>Bölme</p>	<p>Deterjan bölmesi çekmecisini temizleyin.</p>
<p>Giriş hortumları yanlış kurulduğu için yıkama bittikten sonra çamaşırlar sıcak veya ılık.</p>	<p>➔</p>  <p>Soğuk Su Girişi Sıcak Su Girişi</p>	<p>Giriş hortumlarını yeniden kurun.</p>
<p>Su musluğu açık olmadığı için su beslemesi yapılamıyor.</p>	<p>➔</p>  <p>su musluğu</p>	<p>Su musluğunu açın.</p>
<p>Tahliye hortumunun yanlış kurulumu veya tıkanmış tahliye hortumundan kaynaklanan sızıntılar.</p>	<p>➔</p>  <p>Dirsek Desteği Bağlantı Bantı</p>	<p>Tahliye hortumunu yeniden kurun.</p>

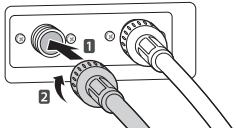
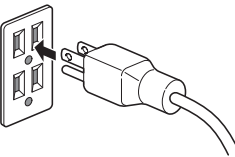
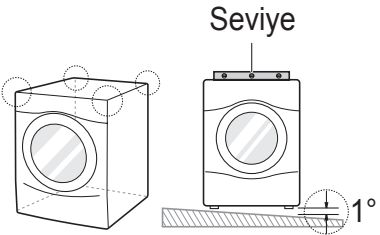
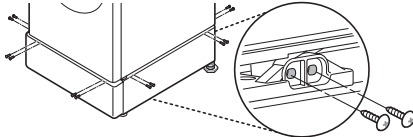
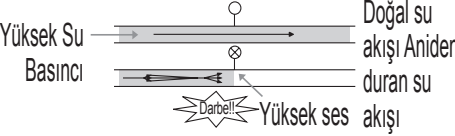
<p>Su giriş hortumunun yanlış kurulumundan veya diğer marka giriş hortumu kullanımından kaynaklanan sızıntı.</p>	<p>➔</p>		<p>Giriş hortumunu yeniden kurun.</p>
<p>Güç kablosunun gevşek bağlanmasından veya elektrik çıkış sorunundan kaynaklanan güç olmaması sorunu.</p>	<p>➔</p>		<p>Güç kablosunu yeniden bağlayın veya elektrik çıkışını değiştirin.</p>
<p>Ürünü teslim etmek, almak, kurmak veya ürünün kullanımı ile ilgili talimatlar için yapılan servis seyahatleri. Ürünün kaldırılması ve yeniden kurulması.</p>	<p>➔</p>		<p>Garanti yalnızca üretim hatalarını kapsar. Uygun olmayan Kurulumdan kaynaklanan servis garanti kapsamında değildir.</p>
<p>Tüm vidalar doğru şekilde takılmadıysa, aşırı titreşime neden olabilir. (Yalnızca destekli model).</p>	<p>➔</p>		<p>4 vidayı her bir köşeye takın (Toplam 16 adet).</p>
<p>Çamaşır makinesi su alırken su darbesi (vurma) sesi.</p>	<p>➔</p>		<p>Su vanasını veya evdeki su musluğunu tersine çevirerek su basıncı ayarlayın.</p>

GARANTİ ŞARTLARI

1. Garanti süresi, malın teslim tarihinden itibaren başlar ve 3 yıldır.
2. Malın bütün parçaları dahil olmak üzere tamamı firmamızın garantisi kapsamındadır.
3. Malın garanti süresi içerisinde arızalanması durumunda, tamirde geçen süre garanti süresine eklenir. Malın tamir süresi en fazla 20 iş günüdür. Bu süre, mala ilişkin arızanın servis istasyonuna, servis istasyonunun olmaması durumunda, malın satıcısı, bayi, acentası, temsilciliği ithalatçısı veya imalatçısından-üreticisinden birisine bildirim tarihinden itibaren başlar. Sanayi malının arızasının 10 iş günü içerisinde giderilmemesi halinde, imalatçı-üretici veya ithalatçı; malın tamiri tamamlanıncaya kadar, benzer özelliklere sahip başka bir malını tüketicinin kullanımına tahsis etmek zorundadır.
4. Malın garanti süresi içerisinde, gerek malzeme ve işçilik, gerekse montaj hatalarından dolayı arızalanması halinde, işçilik masrafı, değiştirilen parça bedeli ya da başka herhangi bir ad altında hiçbir ücret talep etmeksizin tamiri yapılacaktır.
5. Garanti belgesi ile ilgili olarak çıkabilecek sorunlar için T.C. Gümrük ve Ticaret Bakanlığı, Tüketicinin Korunması ve Piyasa Gözetim Genel Müdürlüğü'ne başvurulabilir.
6. Malın ayıplı olduğunun anlaşılması durumunda tüketici;
 - Satılanı geri vermeye hazır olduğunu bildirerek sözleşmeden dönme,
 - Satılanı alıkoyup ayıp oranında satış bedelinden indirim isteme,
 - Aşırı bir masraf gerektirmediği takdirde, bütün masrafları satıcıya ait olmak üzere satılanın ücretsiz onarılmasını isteme,
 - İmkan varsa, satılanın ayıpsız bir misli ile değiştirilmesini isteme, seçimlik haklarından birini kullanabilir. Satıcı, tüketicinin tercih ettiği bu talebi yerine getirmekle yükümlüdür. Ücretsiz onarım veya malın ayıpsız misli ile değiştirilmesi hakları üretici veya ithalatçıya karşı da kullanılabilir.

Bu hakların yerine getirilmesi konusunda satıcı, üretici ve ithalatçı müteselsilen sorumludur.

Üretici veya ithalatçı, malın kendisi tarafından piyasaya sürülmesinden sonra ayıbın doğduğunu ispat ettiği takdirde sorumlu tutulmaz. Ücretsiz onarım veya malın ayıpsız misli ile değiştirilmesinin satıcı için orantısız güçlükleri beraberinde getirecek olması halinde tüketici, sözleşmeden dönme veya ayıp oranında bedelden indirim haklarından birini kullanabilir. Orantısızlığın tayininde malın ayıpsız değeri, ayıbın önemi ve diğer seçimlik haklara başvurma için tüketici açısından sorun teşkil edip etmeyeceği gibi hususlar dikkate alınır. Ücretsiz onarım veya malın ayıpsız misli ile değiştirilmesi haklarından birinin seçilmesi durumunda bu talebin satıcıya, üreticiye veya ithalatçıya yöneltmesinden itibaren azami 20 iş günü içinde yerine getirilmesi zorunludur. Ancak, 6502 sayılı kanunun 58'inci maddesi uyarınca çıkarılan yönetmelik eki listede yer alan mallara ilişkin, tüketicinin ücretsiz onarım talebi, yönetmelikte belirlenen azami tamir süresi içinde yerine getirilir. Aksi halde tüketici diğer seçimlik haklarını kullanmakta serbestir. Tüketicinin sözleşmeden dönme veya ayıp oranında bedelden indirim hakkını seçtiği durumlarda, ödemiş olduğu bedelin tümü veya bedelden yapılan indirim tutarı derhal tüketiciye iade edilir. Seçimlik hakların kullanılması nedeniyle ortaya çıkan tüm masraflar, tüketicinin seçtiği hakkı yerine getiren tarafça karşılanır. Tüketici bu seçimlik haklarından biri ile birlikte 11/1/2011 tarihli ve 6098 sayılı Türk Borçlar Kanunu hükümleri uyarınca tazminat da talep edebilir.

7. Kullanım hatalarına ilişkin bilgi.

- Tüketicinin malı tanıma ve kullanma kılavuzunda yer alan hususlara aykırı olarak kullanmasından kaynaklanan arızalar garanti kapsamı dışındadır. Arızalarda kullanım hatasının bulunup bulunmadığının, Yetkili Servis İstasyonları, Yetkili Servis İstasyonu'nun mevcut olmaması halinde sırasıyla; malın satıcısı, ithalatçısı veya üreticisinden birisi tarafından mala ilişkin azami tamir süresi ferisinde düzenlenen raporla belirlenmesi ve bu raporun bir nüshasının tüketiciye verilmesi zorunludur.

8. Arızalarda kullanım hatasının bulunup bulunmadığının, Yetkili Servis İstasyonları, Yetkili Servis İstasyonu'nun mevcut olmaması halinde sırasıyla; malın satıcısı, ithalatçısı veya üreticisinden birisi tarafından mala ilişkin azami tamir süresi içerisinde düzenlenen rapora ilişkin olarak bilirkişi tarafından tespit yapılması talebiyle uyuşmazlığın parasal değerini dikkate alarak tüketici hakem heyetine veya tüketici mahkemesine başvurabilir.

Değerli Müşterimiz

LG Çağrı Yönetim Merkezi **444 6 543 (LGE)** no.lu telefon numarası ile, 7 gün / 24 saat hizmet vermektedir (Saat 20:00 ile 09:00 arası otomatik kayıt sistemi ile). Bu saatler dışında aradığınızda adınızı, soyadınızı ve telefon numaranızı alan kodu ile bıraktığınızda ilk mesai saatinde sizinle irtibata geçilecektir. Doğrudan bu numarayı çevirerek size en yakın Yetkili Servis telefonunu alabilir veya arzu ettiğiniz hizmeti talep edebilirsiniz,

Çağrı Merkezi

444 6 543 (LGE)

**ÇAĞRI MERKEZİMİZİ SABİT TELEFONLARDAN
VEYA CEP TELEFONLARINDAN ALAN KODU
ÇEVİRMEKSİZİN ARAYABİLİRSİNİZ.**

Ürünün kurulumunun yetkili servis tarafından yapılması önerilir.

ŞEHİR	SERVİS İSMİ	TELEFON	ADRES
ADANA	DATA ELEKTRONİK BİLGİSAYAR PAZARLAMA VE TİCARET - MURAT YEŞİLDAĞ	0 322 456 25 72	REŞATBEY MAH. CUMHURİYET CADDESİ NO:5/A
ADANA	GÜRSES BEYAZ EŞYA ISITMA SOĞUTMA -SABİR GÜRSES	0 322 235 90	GUZEL YALI MAH 81196 SK DADAK AP NO 5/A ZAMIN KAT
ADANA	HAS ELEKTRONİK	0 322 458 15 24	KURTULUŞ MH.64010 SK. RUHİ ÇAMURDAN APT. NO:11 SEYHAN ADANA
ADANA	MERTKAN DAY. TÜK.	0 322 235 92 82	TOROS MAH 78003 SOK HAMİYET YOYGANÖZÜ APT N:4 ÇUKUROVA ADANA
ADIYAMAN	RIFAT ERDİNÇ- TEKNİK ELEKTRONİK	0 416 216 12 62	GÖLEBATMAZ CD. NO:32/A
ADIYAMAN	YASİN BOZAN - ELEKTRİKLİ EV ALETLERİ HASTANESİ	0 416 725 99 89	FATİH MAH. ZAFER CAD. NO: 20-B KAHTA
AĞRI	ÖZKAN ELEKTRONİK	0 472 312 82 07	AĞRI CAD. NO: 73
ANKARA	GÜNEŞ ELEKTRONİK EMİN GENÇOĞLU	0 312 359 62 32	ANADOLU BLV 2 CD ATB İŞ MERKEZİ I BLK NO.240 MACUNKÖY / ANKARA
ANKARA	SAVAŞ GEDİK GÜNEŞ TEKNİK	0 312 433 82 82	BULBUL DERESİ CAD NO 65/B
ANKARA	İKLİM SOĞUTMA - Deniz ÇAKMAKÇI	0 312 480 77 78	İLKADIM MH. SİNAN CD. NO:91/A DİKMEN ANKARA

ŞEHİR	SERVİS İSMİ	TELEFON	ADRES
ANKARA	İLKAY TEKNİK - TELHA BAŞ	0 312 356 16 96	19 MAYIS MAH. SANATORYUM CAD. 169 / D KEÇİÖREN
ANKARA	D-GRUP DAY.TÜK. MAL.İNŞ.TUR.	0 312 235 33 63	ÇAY YOLU 8. CAD. NO : 55 / E
ANTALYA	VİZYON ELEKTRONİK- MEHMET ÖZDEMİR	0 242 316 51 61	ŞİRINYALI MAH. 1486 SOK.MEHMET HAMURLU APT.NO. 16/1
ANTALYA	YILDIRIM ELEKTRONİK TİCARET SANAYİ LTD.ŞTİ.	0 242 244 02 42	KIŞLA MAH. 35.SK. NO:24 (UYSAL İŞ MERKEZİ) ANTALYA
ANTALYA	BAŞARANTEKNİK	0 242 722 05 48	ORTA MAH. İŞLER CAD. 1030 SOK. NO:2/F
ANTALYA	TİRYAKİ SOĞUTMA VE DAYANIKLI TÜK. MAL.PAZ.LTD. ŞTİ.	0 242 322 33 01	ZERDALILIK MAH. CEBESOY CAD. GÜRSEL APT. NO:55/B
ANTALYA	UÇAK SOĞUTMA	0 242 511 74 55	ŞEKERHANE MAH. ÇAYBAŞI SOK. AŞCI APT. NO: 5 / B
AYDIN	MESUT ELEKTRONİK	0 256 3140482	ZAFER MAH. 102 SOK NO:60 A
AYDIN	ALAÇAM ELEKTRONİK	0 256 226 12 11	7 EYLÜL MAH. MEHMET AKİF ERSOY CAD. NO : 48
BALIKESİR	MERT ELEKTRONİK	0 266 714 81 45	17 EYLÜL MAH. 32. SOK. No: 21 / A
BALIKESİR	AYDIN SOĞUTMA- AYDIN ARSLANTAŞ	0 266 3742531	CAMİVASAT MAH.GAZİ CD.NO 59 EDREMİT BALIKESİR

ŞEHİR	SERVİS İSMİ	TELEFON	ADRES
BOLU	ERGÜN RÜZGAR -İKLİM ELEKTRİK - SOĞUTMA	0 374 212 23 32	KARAMANLI MAH STADYUM CAD NO7/A
BOLU	MURAT ELEKTRONİK	0 374 217 98 12	İZZET BAYSAL CAD. NO:201/A MERKEZ BOLU
BURSA	ULUDAĞ ELEKTRONİK ALİ ÖZDEMİR	0 224 224 06 68	ŞEHREKÜSTÜ MAH. DEĞİRMEN SOK. NO:7 HALICIOĞLU İŞ HANI NO:46
BURSA	MARMARA SOĞUTMA	0 224 326 43 55	NAMAZGAH MH NARLI SK N-17/B YILDIRIM/BURSA
ÇANAKKALE	ALKAR İKLİMLENDİRME - YÜKSEL ALDEMİR	0 286 213 15 15	İSMETPAŞA MAH. KAYAALP CAD. NO : 2
ÇORUM	MESUT ELEKTRONİK	0 364 213 63 63	ULUKAVAK MAH. AKPINAR CAD NO:4/ B ÇORUM (YAZI CARŞI HALK EĞTİM MERKEZİ YANI)
DENİZLİ	BUZTEKNİK TİCARET-HİKMET ÇAYLIOĞLU	0 258 261 80 46	BARIS CAD NO 24 DENIZLI
DİYARBAKIR	MAHSUM US- TELEVİZYON HASTANESİ	0 412 224 39 79	KURT ISMAILPAŞA 7. SOK. GENÇKALAN APT. ALTI NO:9
ELAZIĞ	SUAT HARDALAÇ GRUP ELEKTRONİK	0 424 237 27 80	İZZET PAŞA CAD HACİTEFİK EFENDİ SOK N:16
ESKİŞEHİR	EKSEN TEKNİK	0 222 234 33 32	ARİFİYE CAD. MUSTAFA KEMAL ATATÜRK CD. NO:10/D

ŞEHİR	SERVİS İSMİ	TELEFON	ADRES
GAZİANTEP	ÜNAL ŞENSÖYLER ELEKTRONİK SANAYİ VE TİCARET LİMİTED ŞİRKETİ	0 342 215 15 78	DEĞİRMİÇEM MAH. İMAM HÜSEYİN İNÇİOĞLU CAD.NO;17/ A
GAZİANTEP	KORKMAZ TEKNİK	0 342 230 65 43	KOLEJTEPE MAHALLESİ MEHMET DAİ SOKAK NO:9/A LEVENT APT. ALTI ŞAHİNBEY
GİRESUN	MUTLU ELEKTRONİK	0 454 216 27 12	GAZİ CAD.GÖNÜL SOK. DAŞBAŞI APT NO:1/B
HATAY	ÇEKMEN TEKNİK MUSTAFA ÇEKMEN -	0 326 212 43 45	SÜREYYA HALEFOĞLU CAD.NO:18
HATAY	ŞIK SOĞUTMA - MEHMET ÇÖMEZ	0 326 615 34 29	ULUCAMI CAD. NO:135/ C
HATAY	BAŞKARLAR TEKNİK	0 326 461 25 28	GÖKÇEOĞLU MAH n:20
İÇEL	GAZİ SOĞUTMA	0 324 329 03 00	YENİ MH 171 SK NO:18/ A MEZİTLİ MERSİN
İÇEL	GÜVENÇ KLİMA ISITMASOĞUTMA SERVİS TİCARET	0 324 326 63 75	PIRİREIS MAH SILIFKE CAD 1118 SOK NO 7
İĞDIR	MERT ELEKTRONİK	0 476 227 93 33	TOPCULAR MH. TOPCULAR CD. TOMURCUK SK. NO:34
İSTANBUL/ Asya	MTV ELEKTRONİK SAN. VE TİC. LTD. ŞTİ.	0 216 343 52 42	Şerifali mah. Alptekin Cad N:73/a Ümraniye

ŞEHİR	SERVİS İSMİ	TELEFON	ADRES
İSTANBUL/ Asya	MURAT ELEKTRONİK	0 216 396 04 20	FEVZİ ÇAKMAK CAD. BARBAROS SOK.NO:9 KAYNARCA / PENDİK
İSTANBUL/ Avrupa	GARANTİ SERVİS BEYAZ EŞYA ELEKTRİKLİ EV ALETLERİ TAMİR VE BAKIMI METİN ALP	0 212 427 23 33	ALİBEYKÖY GÜZELTEPE MAH. AVCI SOK. NO:8/B
İSTANBUL/ Avrupa	KARDEŞLER SOĞUTMA NEŞET TEMUR	0 212 546 57 36	SEYİT NİZAM MAH. ŞEHİT ERKAN ALYANAK SOK. NO:11
İSTANBUL/ Avrupa	RA - TEL ELEKTRONİK	0 212 434 43 23	SANCAKTEPE MAH. FATİH CAD. 8 / 4 SOK. NO:2
İSTANBUL/ Avrupa	EVSER ELEKTRONİK	0 212 284 51 61	KUBİLAY CAD.NO.15 ÇELİKTEPE
İSTANBUL/ Avrupa	BAYGOP ELEKTRONİK	0 212 537 25 25	YENİDOĞAN MH. GÖÇMENLER SK. NO:80 G.OSMANPAŞA
İSTANBUL/ Avrupa	PROTEL ELEKTRONİK	0 212 534 80 05	HOCA ÜVEYZ MH.KOCASINAN CD. NO:43/AFATİH
İZMİR	MERKEZİ ELEKTRONİK	0 232 365 09 05	Üçok Mahallesi Zübeyde Hanım Caddesi No: 110/A Bahriye
İZMİR	TEKNİK ELEKTRONİK - RAŞİT ŞEN	0 232 448 19 91	347 SOKAK NO:101-D ADNAN KAHVECI CD.BUCA- İZMİR

ŞEHİR	SERVİS İSMİ	TELEFON	ADRES
İZMİR	ERSA EV GER.ELK. İNŞ.GIDA TEKS.TİC. VE SAN. LTD.ŞTİ.	0 232 339 41 43	8 SOK. 25/G MERKEZ
KAHRAMANMARAŞ	GÜNGÖR ELEKTRONİK-ERDAL GÜNGÖR	0 344 223 46 00	HAYRULLAH MAH. MALIK EJDER CAD. ARIKAN SITESİ B BLOK NO 24/C
KARABÜK	UZMAN ELEKTRONİK	0 370 424 58 50	ESENTEPE CD. YEŞİL MH. NO:2
KARS	KARAKAŞLAR ELEKTRONİK	0 474 223 87 32	Yusuf Paşa Mah Kazım Karabekir İşhanı Kat1.No140 Karakaşlar Elektronik Kars / Merkez
KAYSERİ	MIZRAK ELEKTRONİK- MEHMET MIZRAK	0 352 233 65 85	MIMAR SİNAN MAH SUSURLUK SOK N65/A KOCASİNAN
KAYSERİ	EFEM ELEKTRONİK	0 352 320 15 15	Kılıçarslan mah molla sok n11/b Melikgazi
KIRŞEHİR	FATİH SOĞUTMA - FATİH KIZILOK	0 386 213 71 41	AŞIKPAŞA MAH KAZIM KARABEKİR CAD GÖKCINAR AP ALTI
KONYA	ÖZCAN SOĞUTMA VE ISITMA BEYAZ EŞYA KLİMA SERVİS HİZMETLERİ SANAYİ VE TİCARET LTD. ŞTİ.	0 332 236 33 37	NIŞANTALI MAH. HULUSI BAYBAL CAD.ORKIDE SIT. NO:24/B

ŞEHİR	SERVİS İSMİ	TELEFON	ADRES
KONYA	PİKSEL İÇ VE DIŞ TİCARET	0 332 235 15 43	Muradiye Mh. Dr. Ahmet Özcan cd. Mustaş Menekşe sitesi altı no:100/B Meram Konya
KONYA	KONTEK SOĞUTMA ISITMA	0 332 245 00 80	Kumköprü Mah fetih cad n299 A-B Karatay
MALATYA	TAYFUN ALİ ÖZBEK- TAYFUN ELEKTRONİK	0 422 325 96 96	KANALBOYU KERNEK CAMII KARŞISI MISTOĞLU APT ALTI NO.9 A-B
MALATYA	İHSAN HANBAY- HANBAY TEKNİK	0 422 325 05 04	NASUHI CAD ATEPLİ SK NO 34/6
MALATYA	BAY TAMİR - SERKAN FIRAT	0 422 323 64 07	ZAVİYE MAH TEVFİK TEMELLİ CAD N:113
MANİSA	MEHMET BALABAN - BALABAN ELEKTRONİK	0 236 232 11 89	Kethuda mah. 22 sk no 20
MERSİN	LCD ELEKTRONİK	0 324 358 29 48	FATİH MAH. GMK. BULV. ÖZKAN APT.ALTİ 43/D (BORANLAR SERVİS KARŞISI)
MUĞLA	BİRCAN ELEKTRONİK - ABDULLAH BİRCAN	0 252 282 25 17	CUMHURİYET CAD. NO:137 ORTACA
ORDU	JAPON ELEKTRONİK	0 452 225 38 88	YENİ MAH KAHRAMAN SAĞRA CAD NO:77/A ORDU

ŞEHİR	SERVİS İSMİ	TELEFON	ADRES
RİZE	VİZYON İLETİŞİM- MUSTAFA ÖZGÜN VE ORTAKLARI	0 464 225 0001	MAREŞAL FEVZİ ÇAKMAK CAD. NO . 9 / 6
SAKARYA	ÖNER ELEK.	0 264 271 93 98	CUMHURİYET MAH. YAKIN SOK N:10/A
SAMSUN	KARDELEN SOĞUTMA	0 362 435 88 38	ULUGAZİ MAH. OSMANİYE CAD. NO : 42 İLKADIM/SAMSUN
ŞANLIURFA	CELAL BAYER- BAYER ELEKTRONİK	0 414 312 15 16	MARDİN YOLU CD.TİCARET LİSESİ KAR. ABUZEROĞULLARI APT.8/C
UŞAK	NURSEY ELEKTRONİK	0 276 223 97 16	İSLİCE MH. AVCILAR SK NO:3/A
ZONGULDAK	UZMAN ELEKTRONİK	0 372 316 59 60	ERDEMİR CD. NO:130 KDZ/EREĞLİ

“Servislerin zaman zaman değişebileceği için çağrı merkezi ile aradığınız servisi teyit edebilirsiniz.”

ÖNEMLİ UYARILAR

NAKLİYE VE TAŞIMA SIRASINDA DİKKAT EDİLMESİ GEREKENLER

- 1 - Cihazın fişini prizden çıkarınız
- 2 - Taşıma sırasında temizlik robotunuzu düşürmeyin ,sarsmayarak darbe görmesini önleyiniz.
- 3 - Ürünü normal kullanma konumunda taşıyınız, mümkünse orjinal malzemesiyle paketleyerek taşıyın.
- 4 - Taşıma sırasında cihazın üstüne ağır bir şey koymayınız.

Bakım-Onarım ve Kullanımda Uyulması Gereken Kurallar:

 **Uyarı** Bu uyarı simgesi tehlike anlamına gelir. Bedensel olarak yaralanabileceğiniz bir durumdasınız, herhangi bir cihaz üzerinde çalışmadan önce elektrik devresinde bulunan tehlikelerin farkında olun ve kazaları önlemek için yapılması gereken standart uygulamaları gerçekleştirin.

Uyarı Sistemi güç kaynağına bağlamadan önce kurulum talimatlarını okuyun.

Uyarı Bu ürünün nihai imhası tüm ulusal yasalara ve düzenlemelere göre gerçekleştirilmedi.

Uyarı Şişmek etkinliği sırasında sistem üzerinde çalışmayın ya da kabloları takıp çıkarmayın.

Kullanım Sırasında İnsan Ve Çevre Sağlığı Açısından Tehlikeli Veya Dikkat Edilmesi Gereken Noktalar İle İlgili Uyarılar:

Uyarılar

 **Uyarı** Bu uyarı simgesi tehlike anlamına gelir. Bedensel olarak yaralanabileceğiniz bir durumdasınız, herhangi bir cihaz üzerinde çalışmadan önce elektrik devresinde bulunan tehlikelerin farkında olun ve kazaları önlemek için yapılması gereken standart uygulamaları gerçekleştirin.

Kurulum Uyarısı

Temizlik robotunuzu kullanmadan önce kurulum talimatlarını okuyun.

Uzman Personel Uyarısı

Uyarı Yalnızca eğitimli ve uzman personel bu cihaz kurmalı ve yerini değiştirmelidir.

Ürün İmha Uyarısı

Uyarı Bu ürünün nihai İmhası tüm ulusal yasalara ve düzenlemelere göre gerçekleştirilmedi.

Şimşek Etkinliği Uyarısı

Uyarı Şimşek etkinliği sırasında sistem üzerinde çalışmayın ya da kabloları takıp çıkarmayın.

Kullanım Hatalarına İlişkin Bilgiler:

Cihaz için herhangi bir kullanım hatası çevrilen özgün belgede bulunamamıştır, bunun yerine aşağıdaki genel kurallar yazılmıştır:

- Cihazın tüm bağlantıları dikkatli yapılmalıdır.
- Cihaz darbelere maruz bırakılmamalıdır.
- Cihaz kullanımı için kullanma talimatı okunmalı ve uygulanmalıdır.
- Cihaz kullanılırken herhangi bir sıvıyla temas ettirilmemelidir.
- Uygun kullanım koşullarında kullanılmayan ürünlerde hasar meydana gelebilir.

Tüketicinin Yapabileceği, Bakım-Onarım veya Ürünün Temizliğine İlişkin Bilgiler:

- Cihaz temiz tutulmalıdır. Toz, çeşitli sıvılar gibi yabancı maddelere maruz bırakılmamalıdır.
- Donanım sorunları için uzman teknik servisle bağlantı kurulmalıdır. Cihaz uzman personel tarafından kurulmalı ve bakımı yapılmalıdır

ÇALIŞTIRMA BİLGİLERİ

Ürün Fişi_Komisyon Yetkisinde Düzenleme 96/60/EC

Tedarikçi adı veya ticari markası	LG	
Tedarikçinin modeli	FH4U1JBHK(0-9)N	
Modelin enerji etkilik sınıfı Ek IV ile uyumlu olarak belirlenmiştir. A (daha etkili) ile g (az etkili) ölçeği üzerinden 'olarak belirtilen Enerji etkilik sınıfı olarak'. Bu bilginin bir tablo ile sağlandığı yerlerde bu ölçeğin A (daha etkili) ile G (az etkili) olarak açık şekilde anlaşılır olmak üzere başka anlamlarda ifade edilebilir.	A	
Bilginin tablo ile belirtildiği ve Düzenleme (EEC) No 880/92 ile uyumlu olarak 'Community Eco-label' garantisi verilen bazı cihazların listelendiği tablolarda, bu bilgi burada bulunabilir. Bu durumda satır başlığında 'Community Eco-label' belirtilir ve giriş Eco-label markasının bir kopyasını içerir. Bu provizyon EU Eco-label tablosundaki gereklilikleri kısıtlamaz.	Hayır	
Yıkama, sıkma ve kurutma için, her bir tamamlanan çalışma programının kWh cinsinden enerji tüketimi Ek I not V ile belirtildiği gibidir.	7.14	kWh / devir
Yalnızca yıkama ve sıkma için her yıkama ile kWh cinsinden enerji tüketimi Ek I not VI ile belirtildiği gibidir.	1.37	kWh / devir
Yıkama performans sınıfı Ek IV ile uyumlu olarak belirlenmiştir. A (daha yüksek) ile G (daha düşük) ölçeği üzerinden 'olarak belirtilen Yıkama performans sınıfı olarak'. Bu A (daha yüksek) ile G (daha düşük) olduğu açıkça anlaşılacak şekilde başka tanımlarla da belirtilebilir.	A	
Standart 60 °C pamuklu yıkama programı için su çıkarma etkililiği Madde 1 (2) ile başvurulmuş eş değer standartların test prosedürlerine uygun olarak belirlenmiştir. 'Sıkmadan sonra kalan su % ... (çamaşırın kuru ağırlık oranı olarak)' belirtilir.	44	%
Maksimum sıkma hızı Ek I not VIII ile belirtildiği gibi ulaşılmıştır.	1400	rpm
Standart 60 °C pamuklu yıkama programı için cihazın yıkama kapasitesi Ek I not IX ile belirtildiği gibidir.	10.5	kg
Standart 'kuru pamuklu' kurutma programı için cihazın kurutma kapasitesi Ek I not X ile belirtildiği gibidir.	7	kg
Yıkama, sıkma ve kurutma için, her bir tamamlanan çalışma programının litre cinsinden su tüketimi Ek I not XI ile belirtildiği gibidir.	174	litre/ program

rn Fii_Komisyon Yetkisinde Dzenleme 96/60/EC

Yalnızca yıkama ve sıkma için su tüketimi litre cinsinden standart 60 °C pamuklu yıkama programı (ve sıkma) Madde 1 (2) ile başvuru olan eş değeri standartların test prosedürlerine uygun olarak belirlenmiştir.	59	litre/ program
Yıkama ve kurutma süresi. Tamamlanmış işletme döngüsü için program süresi (60 °C pamuklu yıkama ve 'kuru pamuklu' kurutma). Derecelendirilmiş yıkama kapasitesi Madde 1 (2) ile başvuru olan eş değeri standartların test prosedürlerine uygun olarak belirlenmiştir.	904	dk.
200 defa tüketime eşit olan enerji ve su tüketimi 5 (enerji) ve 12 (su) ile belirtilmiştir. Bu daima kurutucu kullanılarak (200 çevrim) 'dört kişilik eşya için yıllık tahmini tüketim' olarak belirtilebilir.	1428	kWh / yıl
	34800	litre/yıl
200 defa tüketime eşit olan enerji ve su tüketimi 6 (enerji) ve 13 (su) ile belirtilmiştir. Bu kurutucu kullanılmadan (200 çevrim) 'dört kişilik eşya için yıllık tahmini tüketim' olarak belirtilebilir.	274	kWh / yıl
	11800	litre/yıl

Memo

Memo

Memo



İTHALATÇI FİRMA

LG Electronics Tic. A.Ş.

Kaptanpaşa Mah. Piyalepaşa Bulvarı

No: 73 Ortadoğu Plaza Kat: 7 34384

Okmeydanı Şişli İstanbul

Tel : (0 212) 314 52 52

Fax: (0 212) 222 61 44

ÜRETİCİ FİRMA:

LG Electronics Inc.

84, Wanam-ro, Seongsan-gu,

Changwon-si, Gyeongsangnam-do,

642-713, Korea

TEL: 82-2-3777-1114

Çağrı Merkezi Telefonu : 444-6-543

Çağrı Merkezi Adresi :

Kaptanpaşa Mah. Piyalepaşa

Bulvarı No:73

Ortadoğu Plaza Kat:7 34384

Okmeydanı / Şişli / İstanbul

Tel : (0 212) 314 52 52

Fax: (0 212) 222 61 44

LG Çağrı Merkezi