



[www.lg.com](http://www.lg.com)

Drepturi de autor © 2022 LG  
Electronics Inc. Toate drepturile  
rezervate.

# LG OLED TV

## MANUAL DE UTILIZARE

Siguranță și referințe

Citiți acest manual cu atenție înainte de a utiliza televizorul și păstrați-l pentru consultări ulterioare.

Modelul și seria produsului sunt situate pe partea din spate și pe o parte laterală a produsului. Înregistrați-le mai jos pentru cazul în care aveți vreodată nevoie de service.

Model

---

Număr de serie

---

# Înainte de citirea acestui manual

- Citiți acest manual cu atenție înainte de a utiliza televizorul și păstrați-l pentru consultare ulterioară.
- Pe site-ul web, puteți descărca manualul incluzând instalarea, utilizarea, depanarea, specificațiile, licența etc. și puteți vizualiza conținutul acestuia pe PC-ul dvs. sau pe un dispozitiv mobil.
- **Manual de utilizare** : Pentru informații suplimentare privind acest TV, citiți MANUAL DE UTILIZARE integrat în produs. (În funcție de model)
  - Pentru a deschide MANUAL DE UTILIZARE (⊗) → (⊙) → [Suport] → [Manual de utilizare]

## Achiziționare separată

- Elementele care se achiziționează separat pot fi schimbate sau modificate în vederea îmbunătățirii calității, fără nicio notificare. Contactați distribuitorul pentru a achiziționa aceste articole. Aceste dispozitive funcționează doar cu anumite modele.
  - Numele modelului sau designul poate fi modificat în funcție de actualizarea funcțiilor produsului, circumstanțele sau politicile producătorului.
  - Cablul pentru conectarea antenelor și a dispozitivelor externe trebuie achiziționat separat.
- ✓ **Notă**
- Specificațiile produsului sau cuprinsul acestui manual pot fi modificate fără notificare prealabilă datorită realizării de actualizări ale funcțiilor produsului.
  - Elementele furnizate cu produsul dvs. pot varia în funcție de model.
  - Imaginea ilustrată poate fi diferită de televizorul dvs.

## Avertisment! Instrucțiuni de siguranță



**ATENȚIE** : PENTRU A REDUCE RISCUL DE ȘOC ELECTRIC, NU ÎNDEPĂRTAȚI CAPACUL (SAU PARTEA POSTERIOARĂ). ÎN INTERIOR NU EXISTĂ PIESE CARE POT FI REPARATE DE CĂTRE UTILIZATOR. PENTRU SERVICE, CONSULTAȚI PERSONALUL DE SERVICE CALIFICAT.

 Acest simbol are scopul de a alerta utilizatorul cu privire la prezența „tensiunii periculoase” neizolate din spațiul produsului care poate avea o magnitudine suficientă pentru a constitui un risc de șoc electric pentru persoane.

 Acest simbol are scopul de a alerta utilizatorul cu privire la prezența instrucțiunilor de funcționare și de întreținere (de service) importante din documentația care acompaniază dispozitivul.

**AVERTISMENT** : PENTRU A REDUCE RISCUL DE INCENDIU ȘI DE ȘOC ELECTRIC, NU EXPUNEȚI ACEST PRODUS LA PLOAIE SAU UMEZEALĂ.

- PENTRU A PREVENI INCENDIILE, PĂSTRĂȚI ÎNTOTDEAUNA LUMÂNĂRILE SAU ALTE SURSE DE FLĂCĂRI DESCHISE DEPARTE DE ACEST PRODUS.
  - **Nu amplasați televizorul și telecomanda în următoarele medii:**
    - Păstrați produsul ferit de lumina directă a soarelui.
    - Într-o zonă cu nivel crescut de umiditate, cum ar fi o cameră de baie.
    - În apropierea unei surse de căldură, cum ar fi sobe și alte dispozitive care produc căldură.
    - În apropierea blaturilor de bucătărie sau a umidificatoarelor, unde produsele pot fi expuse rapid la abur sau ulei.
    - Într-o zonă expusă ploii sau vântului.
    - Nu expuneți la picături sau stropi și nu așezați obiecte pline cu lichide, de exemplu vase, cești etc., pe sau deasupra aparatului (de ex., pe rafturile de deasupra unității).
  - Lângă obiecte inflamabile precum benzină, lumânări sau expus la fluxul direct de aer condiționat.
  - Nu instalați în locuri cu praf excesiv.
- În caz contrar, se pot produce incendii, electrocutări, aprindere/explozie, defectarea sau deformarea produsului.
- **Ventilare**
    - Instalați televizorul într-un loc bine ventilat. Nu-l instalați într-un spațiu restrâns cum este o bibliotecă.
    - Nu instalați produsul pe un covor sau pe o pernă.
    - Nu blocați și nu acoperiți produsul cu material textil sau alte materiale cât timp unitatea este conectată la priză.
  - Aveți grijă să nu atingeți fantele de ventilație. Când vă uitați la televizor pentru un interval lung de timp, fantele de ventilație pot deveni fierbinți.

- Protejați cablul de alimentare împotriva șocurilor fizice sau mecanice, cum ar fi răsucirea, îndoirea, strangularea, prinderea cu ușa sau călcarea pe acesta. Acordați o atenție deosebită ștecărelor, prizelor de perete și locului în care cablul iese din dispozitiv.
  - Nu mutați televizorul în timp ce cablul de alimentare este conectat la priză.
  - Nu utilizați un cablu de alimentare deteriorat sau care nu rămâne conectat ferm.
  - Întotdeauna prindeți de ștecăr când scoateți cablul de alimentare din priză. Nu trageți de cablul de alimentare pentru a scoate televizorul din priză.
  - Nu conectați prea multe dispozitive la aceeași priză de curent alternativ, deoarece acest lucru poate provoca incendii sau electrocutări.
  - **Deconectarea dispozitivului de la rețeaua de alimentare**
    - ștecărul de alimentare este dispozitivul de deconectare. În caz de urgență, ștecărul de alimentare trebuie să rămână ușor accesibil.
  - Nu lăsați copiii să se urce pe sau să se agațe de televizor. În caz contrar, televizorul poate cădea, cauzând vătămări corporale grave.
  - **Împăământarea antenelor de exterior** (poate să difere în funcție de țară):
    - Dacă aveți instalată o antenă de exterior, respectați măsurile de precauție de mai jos.
      - Sistemul antenei de exterior nu trebuie să fie situat în apropierea liniilor electrice aeriene sau a altor circuite de lumină sau energie electrică, sau acolo unde poate intra în contact cu astfel de linii sau circuite electrice, deoarece există riscul de deces sau vătămări corporale grave.
  - Nu atingeți niciodată acest aparat sau antena în timpul unei furtuni cu fulgere. Vă puteți electrocuta.
  - Asigurați-vă că ați conectat ferm cablul de alimentare la televizor și la priza de perete; în caz contrar, fișa și priza de curent se pot deteriora, iar în cazuri extreme poate izbucni un incendiu.
  - Nu introduceți obiecte metalice sau inflamabile în produs. Dacă scăpați un obiect străin în interiorul produsului, deconectați cablul de alimentare și contactați serviciul de asistență clienți.
  - Nu atingeți capătul cablului de alimentare în timp ce este conectat la priză. Vă puteți electrocuta.
  - **Dacă survine oricare dintre următoarele situații, deconectați imediat produsul de la priză și contactați serviciul de asistență clienți local.**
    - Produsul a fost deteriorat.
    - Dacă pătrunde apă sau o altă substanță în produs (adaptor de c.a., cablu de alimentare sau televizor).
    - Dacă simțiți miros de fum sau alte mirosuri neplăcute provenind de la televizor.
    - În timpul furtunilor cu fulgere sau când nu este utilizat pentru perioade lungi de timp.
- Chiar dacă televizorul este oprit de la telecomandă sau de la buton, sursa de alimentare cu c.a. este conectată la unitate dacă aceasta nu este scoasă din priză.
- Nu utilizați echipamente electrice de înaltă tensiune lângă televizor (de ex., o lampă anti-insecte). Acest lucru poate avea drept rezultat funcționarea defectuoasă a produsului.
  - Nu încercați să modificați acest produs în niciun fel, fără autorizația scrisă a LG Electronics. Se pot produce incendii sau electrocutări accidentale. Contactați serviciul de asistență clienți local pentru servicii sau reparații. Modificările neautorizate pot anula autoritatea utilizatorului de a opera acest produs.
  - Utilizați numai atașamente/accesorii autorizate, aprobate de LG Electronics. În caz contrar, se pot produce incendii, electrocutări, defectarea sau deteriorarea produsului.
  - Nu dezamblați niciodată adaptorul c.a. sau cablul de alimentare. Aceasta poate avea drept rezultat un incendiu sau electrocutarea.
  - Manipulați adaptorul cu grijă pentru a evita scăparea pe jos sau lovirea acestuia. Impactul poate deteriora adaptorul.
  - Pentru a reduce riscul de incendiu sau electrocutare, nu atingeți televizorul cu mâinile ude. Dacă știfturile de contact ale cablului de alimentare sunt ude sau acoperite de praf, uscați complet fișa de curent sau ștergeți praful de pe aceasta.
  - **Baterii**
    - Depozitați accesoriile (baterie etc.), într-un loc sigur și care să nu fie la îndemâna copiilor.
    - Nu scurtcircuitați, nu dezamblați și nu lăsați bateriile să se supraîncălzească. Nu aruncați bateriile în foc. Nu expuneți bateriile la căldură excesivă.
    - Atenție: Pericol de incendiu sau explozie dacă bateria este înlocuită cu un tip de baterie incompatibil.
  - **Mutare**
    - Când mutați produsul, asigurați-vă că este oprit, deconectat de la priză și că toate cablurile au fost îndepărtate. Este posibil să fie nevoie de 2 sau mai multe persoane pentru a transporta televizorul de dimensiuni mai mari. Nu apăsați și nu aplicați presiune pe panoul frontal al televizorului. În caz contrar, produsul se poate deteriora sau pot exista riscuri de incendiu sau vătămări corporale.
  - Nu lăsați materialul anti-umezeală din ambalaj sau ambalajul din vinil la îndemâna copiilor.
  - Nu permiteți șocurile prin impact sau căderea oricăror obiecte în produs și nu lăsați nimic să cadă pe ecran.
  - Nu apăsați cu putere pe panou cu mâna sau cu un obiect ascuțit, de exemplu unghia, un creion sau un stilou, și nu îl zgâriați. Ecranul se poate deteriora.
  - **Curățare**
    - Pentru curățare, deconectați cablul de alimentare de la priză și ștergeți ușor cu o cârpă moale și uscată. Nu pulverizați apă sau alte lichide direct pe televizor. Nu utilizați niciodată produse de curățat sticla, produse de împășpare a aerului, insecticide, lubrifianti, ceară (destinată autovehiculelor sau de uz industrial), substanțe abrazive, diluanți, benzen, alcool etc., ce pot deteriora produsul și panoul acestuia. În caz contrar, se pot produce electrocutări sau deteriorarea produsului.

# Instalare

## Ridicarea și deplasarea televizorului

Atunci când deplasați sau ridicați televizorul, citiți următoarele pentru a împiedica zgărirea sau deteriorarea televizorului și pentru transportare sigură, indiferent de tip și dimensiune.

- Este recomandat să deplasați televizorul în cutia sau în materialul de ambalare în care acesta a sosit inițial.
- Înainte de a deplasa sau de a ridica televizorul, deconectați cablul de alimentare și toate cablurile.
- Atunci când țineți televizorul în mână, ecranul nu trebuie să fie orientat spre dvs. pentru a evita deteriorarea.
- Țineți ferm partea laterală și partea inferioară a cadrului televizorului. Asigurați-vă că nu țineți mâna în partea transparentă, în zona difuzoarelor sau a grilajului difuzoarelor.
- Atunci când transportați un televizor mare, trebuie să existe cel puțin 2 persoane.
- Atunci când transportați televizorul, nu îl expuneți la șocuri sau la vibrații excesive.
- Atunci când transportați televizorul, țineți televizorul vertical, nu întoarceți nicodată televizorul lateral și nu îl înclinați către stânga sau către dreapta.
- Nu aplicați presiune excesivă pentru a cauza curbarea/îndoarea șasiului cadrului deoarece ecranul s-ar putea deteriora.
- La manipularea televizorului, aveți grijă să nu deteriorați butoanele scoase în relief.



- Evitați în orice moment să atingeți ecranul, deoarece acest lucru poate avea drept rezultat deteriorarea ecranului.
- Când atașați suportul la televizor, așezați ecranul cu fața în jos pe o masă cu suprafață moale sau pe o suprafață plană pentru a proteja ecranul împotriva zgărierurilor.

## Montarea pe masă

- 1 Ridicați și înclinați televizorul în poziția sa verticală pe o masă.
  - Lăsați un spațiu de 10 cm (minim) de la perete pentru ventilare adecvată. (În funcție de model)
- 2 Conectați cablul de alimentare la o priză de perete.



- Atunci când asamblați produsul, nu aplicați substanțe străine (uleiuri, lubrifiante etc.) pe piesele prevăzute cu șurub. (Riscați să deteriorați produsul.)
- Nu utilizați niciun element neaprobant pentru a asigura siguranța produsului și durata sa de viață.
- Orice deteriorări sau vătămări corporale din cauza utilizării elementelor neaprobate nu sunt acoperite de garanție.
- Dacă instalați televizorul pe un suport, trebuie să luați măsuri de prevenire a răsturnării produsului. În caz contrar, produsul poate cădea, cauzând vătămări corporale.
- Când asamblați suportul, asigurați-vă că sunt atașate toate șuruburile furnizate. Dacă șuruburile nu sunt strânse complet, este posibil ca produsul să se incline sau să se răstoarne, provocând daune. Strângerea șuruburilor cu o forță excesivă poate provoca desfacerea acestora din cauza abraziunii îmbinării șurubului.
- Când instalați pe un dulap sau un raft folosind un suport, asigurați-vă că lățimea acestuia este mai mare decât cea a televizorului. (În funcție de model)
- Dacă televizorul este amplasat pe un suport, ecranul acestuia poate fi înclinat ușor spre înapoi. Dacă suportul nu este la nivel din cauză că un obiect este amplasat sub suport sau nu se află pe o suprafață plană, este posibil ca produsul să cadă și să provoace vătămări corporale sau deteriorarea acestuia. (În funcție de model)

## Fixarea televizorului pe perete

- 1 Introduceți și strângeți șuruburile cu ureche sau suporturile și șuruburile televizorului pe spatele televizorului.
  - Dacă există șuruburi introduse în locul șuruburilor cu ureche, scoateți mai întâi șuruburile.
- 2 Montați consolele de perete cu șuruburi pe perete. Faceți să corespundă locația suportului de perete cu șuruburile cu ureche de pe spatele televizorului.
- 3 Conectați strâns șuruburile cu ureche și suporturile de perete cu o frânghie robustă. Asigurați-vă că mențineți frânghia orizontal față de suprafața plană.
  - Utilizați o platformă sau un dulap suficient de puternic și de mare pentru a sprijini televizorul în siguranță.
  - Suporturile, șuruburile și frânghiile nu sunt furnizate. Puteți obține accesorii suplimentare de la distribuitorul dvs. local.

## Support (Achiziționare separată)

(În funcție de model)

Support	Model
SQ-G2ST55	OLED55G2*
SQ-G2ST65	OLED65G2*
SQ-G2ST8377	OLED77/83G2*
SQ-G2DT97	OLED97G2*

## Instalarea pe perete

Atașați cu atenție o consolă de montare pe perete opțională pe spatele televizorului și instalați consola pe un perete solid, perpendicular pe podea. Când atașați televizorul la alte elemente ale construcției, vă rugăm să contactați personal calificat. LG recomandă efectuarea montării pe perete de către un instalator profesionist, calificat. Vă recomandăm utilizarea unui suport de perete LG. Suportul de montare pe perete LG este ușor de mutat, chiar și când cablurile sunt conectate. Atunci când nu utilizați suportul de perete LG, vă rugăm să utilizați un suport de perete cu ajutorul căruia dispozitivul este fixat corespunzător cu spațiu suficient pentru a permite conectarea la dispozitivele externe. Se recomandă conectarea tuturor cablurilor înainte de instalarea suporturilor fixe pentru perete.



- Scoateți suportul înainte de a instala televizorul pe un dispozitiv de montare pe perete, efectuând atașarea suportului în ordine inversă.
- Pentru informații suplimentare despre șuruburi și consola de instalare pe perete, consultați secțiunea Achiziții separate.
- Dacă doriți să montați produsul pe un perete, atașați interfața de montare VESA standard (componente opționale) la partea din spate a produsului. Când instalați televizorul utilizând consola de montare pe perete (componente opționale), fixați-l cu atenție, pentru a nu-l scăpa.
- Când instalați un televizor pe perete, nu instalați televizorul atârnând cablul de alimentare și cablurile de semnal în partea din spate a televizorului.
- Nu montați produsul pe un perete dacă este posibil să fie expus la ulei sau vapori de ulei. Acest lucru poate deteriora produsul și poate cauza căderea acestuia.
- Atunci când montați suportul cu contact direct pentru montarea pe perete, televizorul poate să nu se afle în contact ferm cu peretele din cauza anumitei stări a peretelui.

## Precauții legate de siguranță

(Fără OLW480B, LSW440B, LSW640B)

- Instalatorii profesioniști trebuie să citească manualul de față cu atenție pentru a asigura instalarea corespunzătoare.
- Instalatorii profesioniști trebuie să transmită manualul de față clienților după instalare și să îi încurajeze să îl citească și să îl depoziteze într-un loc convenabil pentru referințe ulterioare.  
După citirea manualului de instalare, păstrați-l într-un loc convenabil pentru referințe ulterioare.



- Pentru instalarea produsului apălați la instalatorul profesionist desemnat de magazin.  
Instalarea efectuată de altcineva decât un instalator profesionist este extrem de periculoasă și poate duce la vătămări corporale.
- Nu instalați produsul într-un loc instabil care nu îi poate susține greutatea. Dacă locul de instalare nu are o rigiditate suficientă, produsul poate cădea și poate provoca vătămări corporale.

- Înainte de a muta sau înlocui produsul după instalare, contactați un instalator profesionist desemnat de magazin.  
Instalarea reprezintă o sarcină tehnică și pot apărea riscuri legate de siguranță în cazul în care o persoană încearcă să instaleze sau să mute produsul pe cont propriu.
- Nu vă agățați de produs și nu-l loviți tare după instalare.  
În caz contrar, produsul poate cădea și poate provoca vătămări corporale.
- Atunci când montați produsul pe un perete, nu agățați cablul de alimentare sau cablurile de semnal de spatele televizorului.  
În caz contrar, cablurile pot fi deteriorate și pot rezulta incendii, electrocutări sau avarierea produsului.
- Asigurați-vă că purtați mănuși de lucru atunci când instalați produsul.
  - Instalarea fără utilizarea unei protecții la nivelul mâinilor poate rezulta în răni.
- Montați produsul conform instrucțiunilor din manualul de instalare.  
Dacă nu instalați produsul conform instrucțiunilor din manualul de instalare, pot rezulta vătămări corporale grave sau avariarea produsului.
- Asigurați-vă că instalarea produsului sau reglarea înălțimii acestuia este realizată de cel puțin două persoane.  
Dacă încercați să efectuați instalarea sau reglajele pe cont propriu, pot rezulta vătămări corporale sau avariarea produsului.
- Înainte de a efectua montarea, asigurați-vă că este disponibil un perete. Folosiți ancorele și șuruburile livrate cu produsul.  
Utilizarea ancorelor sau a șuruburilor neautorizate pot prezenta riscuri legate de siguranță, deoarece acestea pot să nu susțină greutatea produsului.
- Atunci când perforați peretele în vederea montării, asigurați-vă că utilizați vârfuri de burghiu și burghie cu diametrul specific. Urmați instrucțiunile legate de adâncimea orificiului.  
Perforarea orificiilor și montarea produsului în alte moduri decât cele specificate în manualul de instalare pot duce la instalarea instabilă și eventuale probleme legate de siguranță.
- Nu ștergeți produsul cu un prosop umed și nu utilizați echipamente de încălzire sau umidificatoare sub locul în care este montat produsul.  
Apa lichidă sau sub formă de vapori poate pătrunde în produs, iar căldura excesivă poate provoca incendii, electrocutări sau deteriorări.
- Nu instalați produsul în apropierea aspersoarelor sau a detectoarelor de incendiu, în locuri în care pot apărea vibrații sau șocuri sau în apropierea cablurilor de tensiune înaltă sau surse de alimentare.
- Deconectați cablul de alimentare al produsului din priză de perete înainte de instalare.  
Instalarea produsului în timp ce cablul de alimentare este conectat poate duce la electrocutare sau incendiu.
- Nu instalați produsul cu mâinile neprotejate. Asigurați-vă că purtați mănuși de lucru.  
Dacă încercați să efectuați instalarea fără mănuși de lucru, pot rezulta vătămări corporale.
- Conectați produsul cu cablul furnizat. Utilizarea unui cablu neautorizat poate duce la deteriorări în urma frecării cu peretele. Asigurați-vă că utilizați tipul de cablu furnizat. (Acesta poate varia în funcție de model.)

## Înainte de instalării

(Fără OLW480B, LSW440B, LSW640B)

- Nu utilizați produsul în niciun alt scop decât montarea televizorului pe perete.
- Evitați deteriorarea produsului și accidentele cauzate de instalarea neglijentă sau utilizarea unui suport de perete neautorizat.
- Urmați instrucțiunile din manualul de instalare pentru montarea convenabilă a suportului de perete.
- Întrerupeți imediat instalarea și contactați centrul de asistență dacă nu puteți înțelege pe deplin procesul de instalare.  
În cazul în care rămân unele nelămuriri legate de instalare, apelați la un instalator profesionist.
- Este recomandată montarea acestui produs pe un perete de beton sau de lemn. Montarea acestui produs pe alte suprafețe (plăci de rigips, placaj, cărămidă etc.) nu este recomandată. Instalarea necorespunzătoare poate duce la căderea produsului.
- Montați produsul numai pe un perete vertical.  
Nu-l montați pe un perete înclinat care depășește standardele clădirii, pe un perete foarte înclinat sau pe tavan.  
LG nu este responsabilă pentru problemele cauzate de instalarea necorespunzătoare a produsului, cum ar fi pe pereți foarte înclinați și tavane.
- Verificați accesoriile încorporate înainte de instalare. Nu suntem responsabili pentru pierderea sau deteriorarea accesoriilor după deschiderea ambalajului interior.
- Dacă un copil înghite accesoriile încorporate, pot rezulta diverse accidente precum înecarea. Nu păstrați accesoriile încorporate la îndemâna copiilor.
- Atunci când strângeți șuruburile, strângeți până când acestea sunt montate corespunzător.  
Evitați folosirea forței excesive atunci când strângeți șuruburile.  
În caz contrar, peretele și produsul pot fi deteriorate sau poate fi redusă rigiditatea sau performanța produsului.
- Evitați instalarea unui televizor care depășește sarcina de tracțiune specificată și nu permiteți aplicarea unei forțe externe asupra produsului.
- Evitați accidentele utilizând instrumentele de lucru cu atenția necesară în timpul montării.

### Instrumente pentru montare

- Șurubelniță în cruce (manuală sau electrică) / nivelă / burghiu / vârf de burghiu cu diametrul de Ø 8 mm pentru beton sau cu diametrul de Ø 4 mm pentru oțel

## Fixarea televizorului pe perete

(Fără OLW480B, LSW440B, LSW640B)

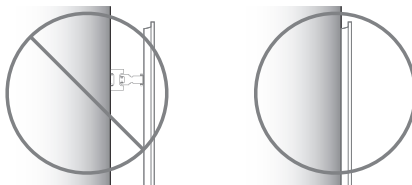

- După instalare, utilizați televizorul aproape de perete.

## Modul de montare a ancorelor și a șuruburilor

(Fără OLW480B, LSW440B, LSW640B)

Asigurați-vă că:

- Verificați ca materialul și grosimea peretelui și materialul de finisare respectă cerințele din manualul de instalare. Înainte de a începe procesul de montare, trebuie să vă asigurați că peretele poate să susțină greutatea televizorului.
- Trebuie să utilizați ancorele și șuruburile încorporate pe pereți fără crăpături.
- Nu montați niciodată produsul pe rigips sau pereți realizați din celuloză sau din placă din fibre cu densitate medie (MDF). În cazurile în care trebuie să montați produsul pe astfel de pereți, șuruburile de ancorare trebuie prinse de pereții de susținere (din beton) sau pe bolțuri din lemn în interiorul materialului de finisare.
- Suportul de perete trebuie atașat de un bolț. În mod normal, acest lucru nu constituie o problemă, dar, în funcție de împrejurările specifice, pot exista cazuri în care capacitatea de montare într-un bolț să nu fie posibilă. În acest caz, există o varietate de ancore de rigips, precum șuruburi cu inel, care pot oferi o soluție. Dacă utilizați ancore de rigips, asigurați-vă că ancorele și peretele au capacitatea de a susține greutatea televizorului. Rețineți faptul că este posibil ca ancorele furnizate să nu fie cele corecte pentru situația dvs. specifică, prin urmare trebuie să vă consultați cu un profesionist local.
- Restul pereților nespecificați trebuie să fie capabili să susțină sarcini de tracțiune de peste 70 kgf (686 N) și sarcini de forfecare de peste 100 kgf (980 N) per dispozitiv de prindere.
- Utilizați un burghiu cu diametrul de Ø 8 mm și picamerul (cu impact) pentru beton sau un burghiu cu diametrul Ø 4 mm pentru perforarea orificiilor în pereții de lemn.

### Pentru instalarea pe zidurile de beton

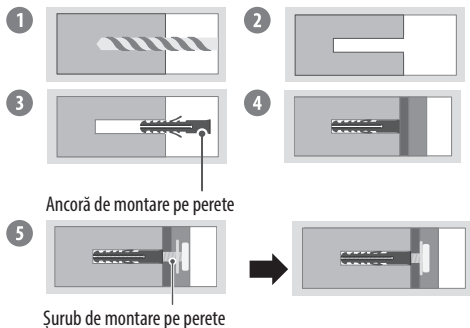

- 1 Forțați orificiile în locurile ancorelor cu un vârf de burghiu cu diametru de 8 mm, la o adâncime de 80-100 mm.
- 2 Curățați orificiile perforate.
- 3 Introduceți ancorele încorporate pentru prinderea suportului de montare pe zidurile în orificii. (Folosiți un ciocan atunci când introduceți ancorele.)
- 4 Împingeți suportul de montare pe zidurile aproape de zidurile pentru a potrivi locurile orificiilor.
- 5 Strângeți șuruburile pentru prinderea suportului de montare pe zidurile în orificii. Acum, strângeți șuruburile la un cuplu între 45 kgf/cm și 60 kgf/cm.

### Pentru instalarea pe zidurile de lemn

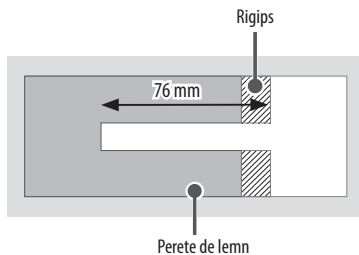

Utilizați burghiu cu diametru de 4 mm pentru lemn pentru a perfora orificii cu adâncimea de 76 mm. (Curățați orificiul perforat.)

Fără să utilizați ancora de montare pe zidurile, fixați șurubul de montare pe zidurile direct pe zidurile de lemn.

### După instalare

- Când conectați cabluri suplimentare din părțile laterale, recomandăm să mențineți centrul televizorului în poziție orizontală sau verticală și să trageți produsul, pentru a vă asigura că există o distanță suficientă față de zidurile înainte de conectare.
- Când conectați cabluri suplimentare din partea de jos, vă recomandăm să scoateți televizorul din suportul de pe zidurile, înainte de conectare.

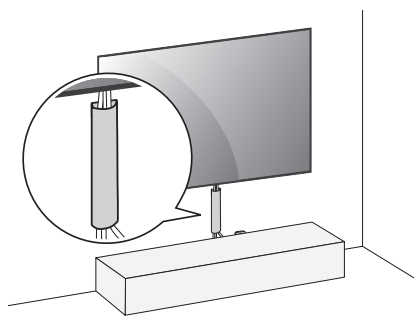

(De exemplu)

- Utilizați sistemele de gestionare a cablurilor pentru a aranja cablurile în partea de jos a televizorului, așa cum se indică mai jos. Gestionarea cablurilor nu este prevăzută odată cu produsul, așadar trebuie achiziționată separat.
- După instalarea produsului, asigurați-vă că îl folosiți lipit de zidurile.
  - Utilizarea produsului în timp ce nu este lipit de zidurile poate avaria sau zgudui produsul.
- Nu utilizați un obiect ascuțit atunci când detașați carcasa cablului. Acesta ar putea deteriora cablul sau dulapul. Totodată, ar putea provoca vătămări corporale. (În funcție de model)

## Antenă/Cablu

Conectați televizorul la priză unei antene de zidurile cu un cablu RF (75 Ω).

- Utilizați un splitter de semnal pentru a utiliza mai mult de 2 televizoare.
- În cazul în care calitatea imaginii este slabă, instalați în mod corect un amplificator de semnal pentru a îmbunătăți calitatea imaginii.
- În cazul în care calitatea imaginii este slabă cu antena conectată, încercați să orientați din nou antena în direcția corectă.
- Cablul antenei și transformatorul nu sunt furnizate.
- Pentru o locație în care nu se acceptă transmisiile Ultra HD, acest televizor nu poate recepționa transmisiile Ultra HD direct.

## Antenă parabolică de satelit

Conectați televizorul la priză unei antene de satelit din zidurile cu un cablu RF (75 Ω). (În funcție de model)

# Pornirea televizorului

## Deschiderea televizorului

Puteți folosi funcțiile televizorului într-un mod simplu, utilizând butonul.



Pornire (Apăsăți)

Oprire<sup>1)</sup> (Apăsăți și mențineți apăsat)

Control meniu (Apăsăți<sup>2)</sup>)

Selecție meniu (Apăsăți și mențineți apăsat<sup>3)</sup>)

- 1) Toate aplicațiile în curs de executare se vor închide, și toate înregistrările în curs se vor opri. (În funcție de țară)
- 2) Apăsăți scurt butonul în timp ce televizorul este pornit pentru a naviga prin meniu.
- 3) Puteți utiliza funcția atunci când accesați comenzile meniului.

### Notă

- Dacă televizorul este pornit pentru prima dată după livrare din fabrică, inițializarea acestuia poate dura câteva minute.
- Afișajul pe ecran (On Screen Display - OSD) al televizorului dvs. poate să difere puțin de cel prezentat în acest manual.
- Dispozitivul trebuie conectat la o priză electrică ușor accesibilă situată în apropiere. Unele dispozitive care nu au buton de pornire/oprire sunt oprite prin deconectarea cablului de alimentare electrică de la priză.

## Conexiuni

Conectați diferite dispozitive externe la televizor și comutați modurile de intrare pentru a selecta un dispozitiv extern. Pentru mai multe informații privind conectarea dispozitivului extern, consultați manualul furnizat cu fiecare dispozitiv.

### HDMI

- La conectarea cablului HDMI, produsul și dispozitivele externe trebuie oprite și deconectate.
- Format audio HDMI acceptat (În funcție de model):  
True HD (48 kHz),  
Dolby Digital / Dolby Digital Plus (32 kHz, 44,1 kHz, 48 kHz),  
PCM (32 kHz, 44,1 kHz, 48 kHz, 96 kHz, 192 kHz)

### Notă

- Dacă dispozitivul conectat la Intrare acceptă și HDMI Deep Colour, imaginea dvs. poate fi mai clară. Cu toate acestea, dacă dispozitivul nu acceptă această setare, este posibil să nu funcționeze corespunzător. Într-un astfel de caz, dezactivați setarea [HDMI Deep Color].
- → → [General] → [Dispozitive] → [Setări HDMI] → [HDMI Deep Color]
- Utilizați un cablu certificat cu sigla HDMI atașată.
- Dacă nu utilizați un cablu certificat HDMI, este posibil ca ecranul să nu mai afișeze sau să apară o eroare de conexiune.
- Tipuri de cabluri HDMI recomandate
  - Cablu Ultra High-Speed HDMI<sup>®/TM</sup> (3 m sau mai puțin)

### USB

Este posibil ca anumite huburi USB să nu funcționeze. Dacă un dispozitiv USB conectat utilizând un hub USB nu este detectat, conectați-l direct la portul USB de pe televizor.

### Notă

- Pentru o conectare optimă, cablurile HDMI și dispozitivele USB trebuie să aibă margini mai subțiri de 10 mm și mai înguste de 18 mm. Utilizați un cablu prelungitor compatibil USB 2.0 în cazul în care cablul USB sau stick-ul de memorie USB nu intră în portul USB al televizorului dvs.

### IR Blaster

Controlați decodorul TV (cablu/satelit/IP/OTT), player-ul Blu-ray/DVD, bara de sunet, consolele de jocuri etc., folosind IR Blaster. (În funcție de țară)

### Notă

- Conectați cablul IR Blaster la portul IR Blaster al televizorului.
- Utilizați setările de comandă universală pentru a controla dispozitivul.
- Fixați IR Blaster-ul cu banda 3M furnizată.

### Dispozitive externe

Dispozitivele externe disponibile sunt: Player Blu-ray, receptoare HD, playere DVD, videoplayere, sisteme audio, dispozitive de stocare USB, PC, dispozitive pentru jocuri și alte dispozitive externe.

### Notă

- Conectarea dispozitivului extern poate diferi de model.
- În modul PC, este posibil să existe interferență legată de rezoluție, model vertical, contrast sau luminozitate. Dacă există interferență, schimbați modul PC la altă rezoluție, schimbați rata de reimprospătare sau reglați luminozitatea și contrastul din meniul [Imagine] până când imaginea este clară.
- În modul PC, este posibil ca unele setări ale rezoluției să nu opereze corect, în funcție de placa video.
- Dacă conținutul Ultra HD este redat pe PC-ul dvs., conținutul video sau audio poate fi întrerupt în funcție de performanța PC-ului dvs. (În funcție de model)
- În momentul conectării la o rețea LAN cu fir, utilizați un cablu CAT 7 cu transmisie pe internet de mare viteză. (Numai dacă este prezent portul LAN)

# Specificații

(În funcție de țară)

Specificații privind transmisiunea				
	Televizor digital			Televiziune analogică
Sistem de televiziune	DVB-T/T2, DVB-C, DVB-S/S2			PAL B/B, PAL B/G, PAL D/K, PAL-I, SECAM B/G, SECAM D/K, NTSC-M
Acoperire programe	DVB-S/S2	DVB-C	DVB-T/T2	46 - 862 MHz
	950 - 2.150 MHz	46 - 890 MHz	VHF III : 174 - 230 MHz UHF IV : 470 - 606 MHz UHF V : 606 - 862 MHz S bandă II : 230 - 300 MHz S bandă III : 300 - 470 MHz	
Număr maxim de programe care pot fi salvate	6.000		3.000	
Impedanță antenă externă	75 Ω			
Modul CI (l x l x A)	100,0 mm x 55,0 mm x 5,0 mm			

- Anumite standarde de intrare/decodificare 8K s-ar putea să nu fie suportate. Un dispozitiv suplimentar poate fi necesar pentru a suporta anumite standarde 8K. Imaginile 8K cu scală mărită și îmbunătățite vor varia în funcție de conținutul sursă. (În funcție de model)

Condiții de mediu	
Temperatură de funcționare	De la 0 °C la 40 °C
Umiditate de funcționare	Mai puțin de 80 %
Temperatură de depozitare	De la -20 °C la 60 °C
Umiditate de depozitare	Mai puțin de 85 %

- Pentru informații privind sursa de alimentare și consumul de energie, consultați eticheta atașată pe produs.
  - Consumul specific de energie este măsurat în conformitate cu IEC 62087 sau cu reglementările în domeniul energiei din țara respectivă.
  - \* La unele modele, eticheta se află în interiorul capacului exterior al bornelor de conexiune la dispozitiv.
  - \* În funcție de model sau de țară, consumul specific de energie poate să nu fie indicat pe etichetă.

## Informații produs

### Specificații pentru modulul fără fir (LGSBWAX12)

LAN fără fir (IEEE 802.11a/b/g/n/ac/ax)

Domeniu de frecvențe	Putere de ieșire (Max.)
2.400 - 2.483,5 MHz	17 dBm
5.150 - 5.725 MHz	15 dBm
5.725 - 5.850 MHz	13 dBm
5.945 - 6.425 MHz (Numai UK, UE)	11 dBm

Bluetooth

Domeniu de frecvențe	Putere de ieșire (Max.)
2.400 - 2.483,5 MHz	9 dBm

Deoarece canalele de bandă pot varia în funcție de țară, utilizatorul nu poate modifica sau regla frecvența de operare. Acest produs este configurat pentru tabelul de frecvențe regionale.

Pentru respect față de utilizator, acest dispozitiv trebuie instalat și operat la o distanță minimă de 20 cm între dispozitiv și corp.

## Informații de notificare privind software-ul open source

Pentru a obține codul sursă din GPL, LGPL, MPL și alte licențe open source care au obligația de a divulga codul sursă conținut în acest produs, precum și pentru a accesa toți termenii licențelor numite mai sus, notificările privind drepturile de autor și alte documente relevante, vă rugăm să vizitați <https://opensource.lge.com>.

LG Electronics va oferi și codul sursă pe CD-ROM în schimbul unei sume care să acopere costurile unei asemenea distribuții (cum ar fi costurile suporturilor media, de transport și de procesare), în urma unei solicitări prin e-mail la [opensource@lge.com](mailto:opensource@lge.com).

Această ofertă este valabilă pentru oricine primește aceste informații, pentru o perioadă de trei ani de la ultima expediere a acestui produs.

## Licențe

**HDMI™**  
HIGH-DEFINITION MULTIMEDIA INTERFACE



**QUICKSET®**

(Telecomanda magică numai la modelele compatibile)

**HIE Advance™**  
Covered by patents at [patentlist.accessadvance.com](http://patentlist.accessadvance.com)

# Depanare

În intrarea televizorului/HDMI, apăsați butonul  de pe telecomandă de trei ori pentru a afișa numele modelului și numărul seriei pe ecran.

<b>Televizorul nu poate fi controlat cu telecomanda.</b>	<ul style="list-style-type: none"><li>• Verificați senzorul pentru telecomandă de pe produs și încercați din nou.</li><li>• Verificați să nu existe niciun obstacol între produs și telecomandă.</li><li>• Verificați dacă bateriile mai funcționează și dacă sunt instalate corect (⊕ la ⊕, ⊖ la ⊖).</li></ul>
<b>Nu se afișează nicio imagine și nu se produce niciun sunet.</b>	<ul style="list-style-type: none"><li>• Verificați dacă produsul este pornit.</li><li>• Verificați conectarea cablului de alimentare la o priză de perete.</li><li>• Verificați dacă există o problemă la priza de perete, conectând alte produse.</li></ul>
<b>Televizorul se oprește dintr-o dată.</b>	<ul style="list-style-type: none"><li>• Verificați setările funcției de control alimentare. Este posibil ca alimentarea să fie întreruptă.</li><li>• Verificați dacă funcția de oprire automată este activată în setările legate de timp.</li><li>• Dacă nu există semnal când televizorul este pornit, televizorul se va opri automat după 15 minute de inactivitate.</li></ul>
<b>Când conectați la PC (HDMI), nu este detectat niciun semnal.</b>	<ul style="list-style-type: none"><li>• Porniți/opriți televizorul utilizând telecomanda.</li><li>• Reconnectarea cablului HDMI.</li><li>• Reporniți PC-ul cu televizorul pornit.</li></ul>
<b>Afișare anormală</b>	<ul style="list-style-type: none"><li>• Dacă produsul pare a fi rece la atingere, este posibil să apară o mică „scintilație” pe ecran când acesta este pornit. Acest lucru este normal, nu este nimic în neregulă cu produsul.</li><li>• Acest panou este un produs avansat care conține milioane de pixeli. Este posibil să vedeți pe panou mici puncte negre și/sau puncte puternic colorate (alb, roșu, albastru sau verde) cu dimensiunea de 1 ppm. Acest lucru nu indică o defecțiune și nu afectează performanța și siguranța produsului. Acest fenomen este prezent și la produse ale terților și nu constituie motiv pentru schimbarea produsului sau inapoierea banilor.</li><li>• Puteți observa diferențe de luminozitate și culoare ale panoului, în funcție de poziția din care vizionați (stânga/dreapta/sus/jos). Acest fenomen are loc din cauza caracteristicii panoului. Nu are legătură cu performanța panoului și nu constituie o defecțiune.</li></ul>
<b>Sunet generat</b>	<ul style="list-style-type: none"><li>• Zgomot ca de „crăpare”: Zgomotul ca de crăpare care apare când vizionați la televizor sau când opriți televizorul este generat de contracția termică plastică provocată de temperatură și umiditate. Acest zgomot este obișnuit pentru produse în care este necesară deformarea termică.</li><li>• Bâzâit de la circuitul electric/zumzet de la panou: Un zgomot de nivel redus este generat de un circuit de comutare de viteză mare, care oferă o cantitate mare de curent pentru a opera un produs. Diferă în funcție de produs. Acest sunet generat nu afectează performanța și fiabilitatea produsului.</li></ul>
<b>Televizorul nu pornește continuu din cauza funcționării modului Mereu pregătit sau nu pornește automat prin intermediul senzorului.</b>	<ul style="list-style-type: none"><li>• Senzorul de mișcare este amplasat în partea centrală de jos a televizorului.</li><li>• Senzorul de mișcare este acceptat doar de anumite modele.</li><li>• Dacă pe senzorul de mișcare se află o substanță străină, este posibil ca acesta să nu funcționeze corespunzător.</li><li>• Dacă mediul din jurul televizorului este prea luminos sau prea întunecat, este posibil ca senzorul de mișcare să nu funcționeze corespunzător.</li><li>• Obstacolele din fața televizorului pot afecta funcția de detectare a senzorului de mișcare.</li><li>• Acesta poate funcționa prin recunoașterea schimbărilor de iluminare din jurul televizorului și mișcarea obiectelor (animale de companie, aspiratoare robotizate etc.).</li><li>• Pentru a opri utilizarea modului Mereu pregătit din  →  → [Toate setările] → [General] → [Mereu pregătit] → [Activare funcție] sau pentru a utiliza doar funcția modului General Mereu pregătit, puteți să selectați modul Activare Mereu pregătit, să stingeți ecranul și apoi să opriți utilizarea senzorului de mișcare din [Mereu pregătit setări]. Funcția ecranului pornit cu senzorul de mișcare poate fi setată ajustând performanța senzorului prin setarea [Mereu pregătit setări] → [Sensibilitate senzor de mișcare].</li></ul>



- Stoarceți apa sau agentul de curățare în exces de pe lavetă.
- Nu pulverizați apă sau agent de curățare direct pe ecranul televizorului.
- Asigurați-vă că pulverizați o cantitate suficientă de apă sau agent de curățare pe o lavetă uscată pentru a șterge ecranul.

# Precauții pentru protejarea ecranului televizorului OLED

Spre deosebire de televizoarele LED/LCD obișnuite, televizoarele OLED produc imagini care emit lumină pentru fiecare pixel, obținând un negru perfect și generând imagini clare fără zone estompate.

Din cauza naturii materialelor organice utilizate pentru a obține calitatea imaginii de înaltă rezoluție, tehnologia OLED experimentează în general o retenție a imaginii afișată pe ecran, care poate constitui un fenomen persistent. Acest fenomen este observat la toate panourile OLED și, deși modulurile de imagini recomandate pot minimiza retenția imaginii, tehnologia actuală nu poate preveni complet apariția acestei situații.



Afișarea aceleiași imagini pentru o perioadă îndelungată sau afișarea în mod repetat a aceleiași imagini poate cauza retenția imaginii pe ecran, ceea ce reprezintă un fenomen comun la produsele cu panouri OLED, din cauza naturii produsului. Acest produs dispune de o funcție încorporată de protecție a ecranului. Evitați afișarea imaginilor care pot cauza retenția imaginii și respectați recomandările.

## Imagini care pot cauza retenția imaginii





- Imaginile cu zone negre în partea de sus și de jos și/sau în partea stângă și dreaptă a ecranului.
- Imaginile al căror format de imagine este de 4:3 sau 21:9.
- Imaginile care sunt fixe pentru o perioadă îndelungată, precum numărul canalului, logoul postului, pictograma consolei de jocuri, meniul dispozitivului set-top box etc.
- Alte imagini fixe pe ecran sau imagini afișate în mod repetat.



## Executarea funcției pentru [Curățarea pixelilor] pentru a proteja ecranul televizorului OLED

Televizorul OLED este echipat cu o funcție de curățare a pixelilor pentru a verifica starea ecranului pe cont propriu și pentru a preveni reținerea imaginilor, în urma căreia rămâne o imagine pe ecran. Această funcție calculează automat timpul optim de execuție pe baza timpului de vizionare acumulat și aceasta este executată automat când televizorul este oprit. În timp ce această funcție este în curs de execuție, în partea de sus și de jos a ecranului pot apărea linii orizontale. Funcția de curățare a pixelilor funcționează când produsul este conectat la cablul de alimentare și la sursa principală de alimentare.

- Pentru a executa manual această funcție, apăsați pe butonul  de pe telecomandă, mergeți la  → [General] → [Asistență OLED] → [Asistență panou OLED] și apăsați pe [Curățarea pixelilor].

## Recomandări pentru minimizarea retenției imaginii

Când vă uitați la televizor o perioadă îndelungată, apăsați pe butonul  de pe telecomandă, mergeți la  → [Imagine] → [Selectare mod] și setați modul la  , mergeți la [Setări avansate] → [Luminozitate] și setați [Luminozitate pixeli OLED] la un nivel inferior. În plus, apăsați pe butonul  de pe telecomandă, mergeți la  → [General] → [Asistență OLED] → [Asistență panou OLED] și setați valoarea [Reglare luminozitate siglă] la [Înaltă].

Când afișați imagini cu bare negre în partea superioară/inferioară/stângă/dreapta a ecranului, apăsați pe butonul  de pe telecomandă, apăsați pe  și mergeți la [Imagine] → [Format imagine] → [Selectarea utilizatorului] → [Zoom vertical] sau [Zoom în 4 direcții] pentru a elimina barele negre.

Dezactivați meniurile pentru configurarea dispozitivelor, precum dispozitivele set-top box, astfel încât acestea să nu fie afișate pe ecran pentru o perioadă îndelungată.

### Notă

- Când ecranul afișează o singură imagine fixă pentru o lungă perioadă de timp, luminozitatea ecranului va fi redusă automat și apoi restabilită odată cu modificarea conținutului ecranului. Aceasta este o funcție normală pentru a minimiza retenția imaginilor.

# Utilizarea telecomenzii Magic

 **Pornire/Oprire** Porneste sau opreste televizorul.

 **Alimentare STB** Puteți porni sau stinge dispozitivul set-top box prin adăugarea acestuia la telecomanda universală pentru televizorul dvs. Accesează lista de programe salvată.

 **Sus-Jos** Puteți să ridicați sau să coborâți ecranul pentru a comuta între Vizualizare linie și Vizualizare completă.

 **Sus-Jos** În Vizualizare completă, puteți să coborâți ecranul complet până la Vizualizare zero și să auziți numai sunetul.

 **Butoane de volum** Reglează nivelul volumului.

 **Fără Sonor** Dezactivează toate sunetele.

 **Fără Sonor** Accesează meniul [Accesibilitate].

 **Butoane pentru programe** Derulează prin programele salvate.

 **Recunoaștere vocală** Pentru utilizarea funcției de recunoaștere vocală, este necesară conectarea la rețea.

Verificați dacă există conținut recomandat. (Este posibil ca unele servicii recomandate să nu fie disponibile în anumite țări.)

 **Recunoaștere vocală** Vorbiți în timp ce apăsați și mențineți apăsat butonul pentru a utiliza funcția de recunoaștere vocală.

Pentru a obține o recunoaștere corectă a vocii, trebuie să pronunțați cuvintele lent și exact, la un volum de voce adecvat, la o distanță de aproximativ 10 cm față de microfonul Magic Remote (📞).

 **Înapoi** Revine la nivelul anterior.

 **Înapoi** Șterge afișările de pe ecran și revine la vizionarea ultimelor elemente introduse.

 **Setări r.** Accesați Setări rapide.

 **Setări r.** Afișează meniul [Toate setările].

Acestea accesează funcții speciale în unele meniuri.

 **Buton roșu** Execută funcția de înregistrare.

 **Butoane serviciu de streaming** Se conectează la Serviciul de streaming video.

 Microfon

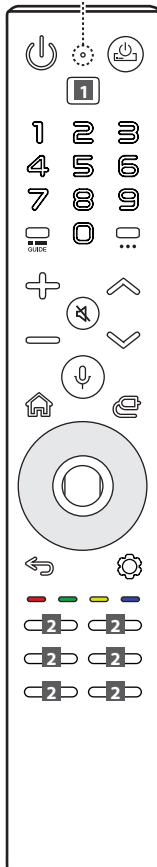

 S\*\*

 O\*\*

 N

 GUIDE

 GUIDE\*\*

 ...

 ...\*\*

 Home\*\*

 Home\*\*

 Home\*\*

 Home\*\*

 Home\*\*

 Home\*\*

 Home\*\*

 Home\*\*

 Home\*\*

 Home\*\*

 Home\*\*

 Home\*\*

 Home\*\*

 Home\*\*

 Home\*\*

 Home\*\*

 Home\*\*

 Home\*\*

 Home\*\*

 Home\*\*

 Home\*\*

 Home\*\*

 Home\*\*

 Home\*\*

 Home\*\*

 Home\*\*

 Home\*\*

 Home\*\*

 Home\*\*

 Home\*\*

 Home\*\*

 Home\*\*

 Home\*\*

 Home\*\*

 Home\*\*

 Home\*\*

 Home\*\*

 Home\*\*

 Home\*\*

 Home\*\*

 Home\*\*

 Home\*\*

 Home\*\*

 Home\*\*

**Butoane numerice** Introduce numere.

Accesează [Ajutor rapid].

Accesează [Editați Acces Rapid].

- [Editați Acces Rapid] este o funcție ce vă permite să accesați o aplicație specifică sau Live TV în mod direct prin acționarea prelungită a butoanelor numerice.

Accesează [Ghid].

Accesează lista de programe salvată.

**Mai multe acțiuni** Afișează mai multe funcții ale telecomenzii.

**Mai multe acțiuni** Funcția pentru descrierile audio va fi activată.

**Acasă** Accesează Meniul ACASĂ.

**Acasă** Lansează ultimele aplicații utilizate.

**Intrare** Modifică sursa de intrare.

**Intrare** Accesează [Panou de control Locuință].

**sus/jos/stânga/dreapta** Apăsați butonul sus, jos, stânga sau dreapta pentru a derula meniul. Dacă apăsați butonul sus, jos, stânga sau dreapta în timp ce este folosit indicatorul, indicatorul va dispărea de pe ecran și telecomanda Magic va funcționa ca o telecomandă obișnuită. Pentru a afișa din nou indicatorul de pe ecran, agitați Telecomanda Magic la stânga și la dreapta.

**Disc (OK)** Apăsați centrul butonului  pentru a selecta un meniu. Puteți schimba programele utilizând butonul .

- Nu mișcați discul de pe telecomandă la dreapta sau la stânga. Aceasta poate cauza funcționarea necorespunzătoare a produsului.

**Disc (OK)** Accesează [Magic Explorer]. Puteți rula funcția [Magic Explorer] când culoarea indicatorului s-a schimbat în violet. Dacă vizionați un program, țineți apăsat indicatorul pe opțiunea video. Când utilizați [Ghid TV], [Setări], [Alertă sportivă] sau [Galeria de Artă], apăsați și mențineți apăsat pe text.

































## Notă

\*\* Pentru a utiliza acest buton, țineți-l apăsat mai mult de 1 secundă.

- În funcție de înălțimea ecranului, este posibil ca unele butoane să nu funcționeze. (În funcție de model)
- În timp ce modificați înălțimea ecranului, vor funcționa doar butoanele limitate. (Alimentare, Volum) (În funcție de model)
- Nu puteți utiliza indicatorul în Vizualizare linie. (În funcție de model)

Descrierile din acest manual se bazează pe butoanele de pe telecomandă. Citiți acest manual cu atenție și utilizați corect televizorul.

(Este posibil ca anumite butoane și servicii să nu fie furnizate, în funcție de regiune sau de furnizorul de servicii.)

## Cum înregistrați telecomanda Magic

Pentru a folosi telecomanda Magic, mai întâi asociați-o cu televizorul propriu.

- 1 Introduceți bateriile în telecomanda Magic și porniți televizorul.
- 2 Îndreptați telecomanda Magic înspre televizor și apăsați pe **Disc (OK)** de pe telecomandă.

\* Dacă televizorul nu poate înregistra telecomanda Magic, încercați din nou după oprirea și repornirea acestuia.

## Cum anulați înregistrarea telecomenzii Magic

Apăsați simultan butoanele **Înapoi** și **Acasă** în același timp, pentru cinci secunde, pentru a dezactiva telecomanda Magic și televizorul dvs.

\* Mențineți apăsată butoanele **Acasă** și **Setări r.** timp de minimum 5 secunde pentru a deconecta și reînregistra telecomanda Magic Remote în același timp.



- Se recomandă amplasarea unui Punct de acces (AP) la peste 0,2 m distanță de televizor. Dacă AP (punctul de acces) este instalat la o distanță mai mică de 0,2 m, este posibil ca telecomanda Magic să nu funcționeze în mod corespunzător din cauza interferenței frecvențelor.

## Utilizarea funcției Mereu pregătit

(În funcție de model)

Puteți să operați televizorul și să efectuați conectarea la Bluetooth cu recunoașterea vocală directă în timp ce alimentarea este oprită.

- \* → → [General] → [Mereu pregătit], setarea [Activare funcție] pentru pornire.
- \* Dacă apăsați pe butonul în timp ce vă uitați la televizor, ecranul este comutat la funcția [Mereu pregătit] care este pornită și, dacă apăsați încă o dată pe butonul , ecranul trece la funcția [Mereu pregătit] care este oprită.
- \* Apăsați pe butonul **Acasă** sau pe butonul **Înapoi** pentru a vă uita la televizor când apare ecranul [Mereu pregătit] care este pornit.
- \* Apăsați pe butonul **Disc (OK)** pentru a afișa fundalul când ecranul este în funcția [Mereu pregătit] care este oprită și apăsați pe butonul pentru a vă uita la televizor.

### Notă

- Utilizarea funcției Mereu pregătit poate crește consumul de energie.
- Pentru mai multe informații despre funcție, consultați → → [Suport] → [Manual de utilizare] → [Depanare] → [Aflați mai multe despre Mereu pregătit].

## Conectarea dispozitivelor inteligente utilizând etichetarea NFC

NFC este o tehnologie care utilizează comunicarea în câmp apropiat (13,56 MHz), permițându-vă să trimiteți și să primiți informații în mod convenabil fără setări separate. Aducând un dispozitiv inteligent lângă telecomanda compatibilă cu NFC, puteți instala aplicația LG ThinQ și puteți conecta dispozitivul la televizor.

- 1 Activați NFC în setările dispozitivului inteligent. Pentru a utiliza NFC cu dispozitive Android, setați opțiunea NFC pentru a activa „citirea/scrierea de etichete” în setările dispozitivului inteligent. Setările NFC pot varia în funcție de dispozitiv.
- 2 Aduceți dispozitivul inteligent lângă telecomanda compatibilă cu (NFC). Distanța necesară pentru etichetarea NFC este de aproximativ 1 cm.
- 3 Urmați instrucțiunile pentru a instala aplicația LG ThinQ pe dispozitivul inteligent.
- 4 Reetichetarea dispozitivului inteligent la telecomandă vă permite să accesați convenabil diverse funcții de pe televizorul conectat prin intermediul aplicației LG ThinQ.

### Notă

- Funcția este disponibilă doar pentru dispozitive inteligente compatibile cu NFC.
- Funcția este disponibilă doar dacă telecomanda poartă sigla NFC.

## Specificații

Specificații (PM22GN)		
	Domeniu de frecvențe	Putere de ieșire (Max.)
Bluetooth	2.400 - 2.483,5 MHz	8 dBm
NFC	13,553 - 13,567 MHz	-9,95 dBuA/m @ 10 m

# Utilizarea telecomenzii Magic



**Pornire/Oprire** Porneste sau opreste televizorul.



Accesează [Ghid].



Accesează lista de programe salvată.



Accesează [Editați Acces Rapid].

- [Editați Acces Rapid] este o funcție ce vă permite să accesați o aplicație specifică sau Live TV în mod direct prin acționarea prelungită a butoanelor numerice.



**Butoane de volum** Reglează nivelul volumului.



**Acasă** Accesează Meniul ACASĂ.



**Acasă** Lansează ultimele aplicații utilizate.



**Disc (OK)** Apăsăți centrul butonului pentru a selecta un meniu. Puteți schimba programele utilizând butonul .



**Disc (OK)** Accesează [Magic Explorer]. Puteți rula funcția [Magic Explorer] când culoarea indicatorului s-a schimbat în violet. Dacă vizionați un program, țineți apăsat indicatorul pe opțiunea video. Când utilizați [Ghid TV], [Setări], [Alertă sportivă] sau [Galeria de Artă], apăsați și mențineți apăsat pe text.



**Sus/Jos/Stânga/Dreapta** Apăsăți butonul sus, jos, stânga sau dreapta pentru a derula meniul. Dacă apăsați pe butoanele în timp ce este folosit indicatorul, acesta va dispărea de pe ecran și telecomanda Magic va funcționa ca una generală. Pentru a afișa din nou indicatorul de pe ecran, agitați Telecomanda Magic la stânga și la dreapta.



**Înapoi** Revine la nivelul anterior.



**Înapoi** Șterge afișările de pe ecran și revine la vizionarea ultimelor elemente introduse.

Microfon

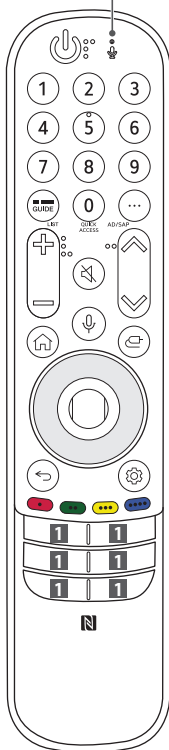

**AD/SAP\*\***



**Butoane numerice** Introduce numere. Accesează [Ajutor rapid].

**Mai multe acțiuni** Afișează mai multe funcții ale telecomenzii.

Funcția pentru descrierile audio va fi activată.

**Butoane pentru programe** Derulează prin programele salvate.

**Fără Sonor** Dezactivează toate sunetele.

**Fără Sonor** Accesează meniul [Accesibilitate].

**Recunoaștere vocală** Pentru utilizarea funcției de recunoaștere vocală, este necesară conectarea la rețea.

Verificați dacă există conținut recomandat. (Este posibil ca unele servicii recomandate să nu fie disponibile în anumite țări.)

**Recunoaștere vocală** Vorbiți în timp ce apăsați și mențineți apăsat butonul pentru a utiliza funcția de recunoaștere vocală.

**Intrare** Modifică sursa de intrare.

**Intrare** Accesează [Panou de control Locuință].

**Setări r.** Accesați Setări rapide.

**Setări r.** Afișează meniul [Toate setările].

Acestea accesează funcții speciale în unele meniuri.

**Buton roșu** Execută funcția de înregistrare.

**Butoane serviciu de streaming** Se conectează la Serviciul de streaming video.



\*\* Pentru a utiliza acest buton, țineți-l apăsat mai mult de 1 secundă.

Descrierile din acest manual se bazează pe butoanele de pe telecomandă. Citiți acest manual cu atenție și utilizați corect televizorul.

(Este posibil ca anumite butoane și servicii să nu fie furnizate, în funcție de regiune sau de furnizorul de servicii.)



## Cum înregistrați telecomanda Magic

Pentru a folosi telecomanda Magic, mai întâi asociați-o cu televizorul propriu.

- 1 Introduceți bateriile în telecomanda Magic și porniți televizorul.
- 2 Îndreptați telecomanda Magic înspre televizor și apăsați pe  **Disc (OK)** de pe telecomandă.

\* Dacă televizorul nu poate înregistra telecomanda Magic, încercați din nou după oprirea și repornirea acestuia.

## Cum anulați înregistrarea telecomenzii Magic

Apăsați simultan butoanele  (**Inapoi**) și  (**Acasă**) în același timp, pentru cinci secunde, pentru a dezasocia telecomanda Magic și televizorul dvs.

\* Mențineți apăsată butoanele  (**Acasă**) și  (**Setări r.**) timp de minimum 5 secunde pentru a deconecta și reînregistra telecomanda Magic Remote în același timp.





• Se recomandă amplasarea unui Punct de acces (AP) la peste 0,2 m distanță de televizor. Dacă AP (punctul de acces) este instalat la o distanță mai mică de 0,2 m, este posibil ca telecomanda Magic să nu funcționeze în mod corespunzător din cauza interferenței frecvențelor.



## Utilizarea funcției Mereu pregătit



(În funcție de model)

Puteți să operați televizorul și să efectuați conectarea la Bluetooth cu recunoașterea vocală directă în timp ce alimentarea este oprită.



\*  →  → [General] → [Mereu pregătit], setarea [Activare funcție] pentru pornire.

\* Dacă apăsați pe butonul  în timp ce vă uitați la televizor, ecranul este comutat la funcția [Mereu pregătit] care este pornită și, dacă apăsați încă o dată pe butonul , ecranul trece la funcția [Mereu pregătit] care este oprită.

\* Apăsați pe butonul  (**Acasă**) sau pe butonul  (**Inapoi**) pentru a vă uita la televizor când apare ecranul [Mereu pregătit] care este pornit.

\* Apăsați pe butonul  **Disc (OK)** pentru a afișa fundalul când ecranul este în funcția [Mereu pregătit] care este oprită și apăsați pe butonul  pentru a vă uita la televizor.

### Notă

- Utilizarea funcției Mereu pregătit poate crește consumul de energie.
- Pentru modelele cu senzori de mișcare, cum ar fi G2, dacă porniți ecranul cu senzorul de mișcare, televizorul va porni prin recunoașterea mișcării.
- Pentru mai multe informații despre funcție, consultați  →  → [Suport] → [Manual de utilizare] → [Depanare] → [Aflați mai multe despre Mereu pregătit].

## Conectarea dispozitivelor inteligente utilizând etichetarea NFC

NFC este o tehnologie care utilizează comunicarea în câmp apropiat (13,56 MHz), permițându-vă să trimiteți și să primiți informații în mod convenabil fără setări separate. Aducând un dispozitiv inteligent lângă telecomanda compatibilă cu NFC, puteți instala aplicația LG ThinQ și puteți conecta dispozitivul la televizor.

- 1 Activați NFC în setările dispozitivului inteligent. Pentru a utiliza NFC cu dispozitive Android, setați opțiunea NFC pentru a activa „Citirea/scrierea de etichete” în setările dispozitivului inteligent. Setările NFC pot varia în funcție de dispozitiv.
- 2 Aduceți dispozitivul inteligent lângă telecomanda compatibilă cu  (NFC). Distanța necesară pentru etichetarea NFC este de aproximativ 1 cm.
- 3 Urmați instrucțiunile pentru a instala aplicația LG ThinQ pe dispozitivul inteligent.
- 4 Reetichetarea dispozitivului inteligent la telecomandă vă permite să accesați convenabil diverse funcții de pe televizorul conectat prin intermediul aplicației LG ThinQ.

### Notă

- Funcția este disponibilă doar pentru dispozitive inteligente compatibile cu NFC.
- Funcția este disponibilă doar dacă telecomanda poartă sigla NFC.

## Specificații

Specificații (MR22GN, MR22GA)		
	Domeniu de frecvențe	Putere de ieșire (Max.)
Bluetooth	2.400 - 2.483,5 MHz	7 dBm
NFC*	13,553 - 13,567 MHz	-13,27 dBuA/m @ 10 m

\* Doar MR22GN