



用户手册

# 洗衣机



开始安装前, 请仔细阅读本说明。这样可使安装变简单, 并可确保恰当、安全安装产品。  
安装后, 请将本说明置于产品附近, 以供日后参考。

ZH 中文

F90TM2 FCM902W F80TM2



MFL71445914  
Rev.00\_060519

保留备用

售后服务电话  
4008199999

[www.lg.com](http://www.lg.com)

© 2019 乐金电子(中国)有限公司版权所有

本手册可能包含与您购买型号不同的图片或内容。  
制造商可随时修改本手册。

<b>重要安全注意事项</b> .....	<b>3</b>
请在使用前阅读所有说明 .....	3
警告 .....	3
<b>安装</b> .....	<b>8</b>
零件和规格 .....	8
安装位置要求 .....	11
本电器的拆箱 .....	12
调平电器 .....	13
连接进水管 .....	14
安装排水管 .....	17
<b>操作</b> .....	<b>18</b>
操作概述 .....	18
衣物洗前准备 .....	18
添加洗涤剂 and 织物软化剂 .....	20
控制面板 .....	22
程序表 .....	23
其他选项与功能 .....	26
<b>智能功能</b> .....	<b>28</b>
使用智能诊断 .....	28
<b>维护</b> .....	<b>29</b>
每次洗完后清洁 .....	29
定期清洁本机 .....	29
<b>故障排除</b> .....	<b>32</b>
呼叫服务之前 .....	32
<b>LG 电子产品包修说明</b> .....	<b>40</b>
<b>产品中有害物质的名称及含量</b> .....	<b>41</b>

## 请在使用前阅读所有说明

以下安全指南旨在预防因不安全或不正确操作本电器出现的意外风险或损坏。

该安全指南分为“警告”和“注意”两个部分，如下所述。

## 安全信息



显示此符号，即表明某些事项和操作会产生风险。请仔细阅读显示此符号的部分并遵循指示，以规避风险。



### 警告

表示不遵循所述说明可能会导致严重伤亡。



### 注意

表示不遵循所述说明可能会导致轻微受伤或产品损坏。

## 警告



### 警告

为降低使用本电器时发生爆炸、失火、死亡、触电、人员受伤或烫伤的风险，请遵守基本的预防措施，包括如下：

## 技术安全

- 本机并非设计供身体、感官或精神有残障、或者缺乏经验和必要知识的人员(包括儿童)使用,除非负责其安全之人员给予监督或就设备使用提供指导。有儿童在场时,应监督儿童,以确保其不玩弄本机。儿童不得玩弄本机。若无人监督,则不得由儿童进行清洁和使用维护工作。
- 3岁以下的儿童应远离电器,除非有人时刻进行监督。
- 如果电源线受损,则必须由电器制造商、其服务代理商或类似的合格人员予以更换,以避免造成危险。
- 通风开孔不得被毯子等物覆盖阻挡。
- 本电器设计用于室内,不可用于如下应用;
  - 商店、办公室或其他工作环境的员工厨房;
  - 农场房屋;
  - 用于酒店、汽车旅馆和其他居住型环境;
  - 床上或早餐环境;
  - 公寓大厦或自主洗衣房内供公共使用的地方
- 使用本机附带的新软管或软管套件。再次使用旧软管可能导致漏水,从而造成财产损失。
- 进水时的水压必须在 30 至 1000kPa 之间。
- 一些程序中的最大待洗干衣容量为:

F80TM2	FCM902W F90TM2
8 kg	9 kg

## 安装

- 如果设备已损坏、出现故障、部分拆卸或部件丢失或损坏（包括电源线或插头损坏），请勿尝试操作本机。
- 本机应在两人或更多人员安全托住的情况下才可以搬运。
- 请勿在潮湿和有灰尘的地方安装本机。请勿在任何户外地区，或任何阳光直射、风吹、淋雨或冰点以下的温度环境中安装或存放本机。
- 拧紧排水管，以免脱离。
- 如果电源线损坏或插座孔松脱，请勿使用电源线，并联系授权服务中心。
- 本机请勿连接多孔插座、电源延长线或适配器。
- 本机不得安装在闭锁门、滑动门或在本机相对面装有铰链的门后方，否则可能会限制机门完全打开。
- 本设备必须接地。如果出现故障或停止运行，接地可提供最小电流阻力路径，从而降低电击风险。
- 本机配有一根带有设备接地线的电源线和接地电源插头。电源插头必须插入合适电源插座内，插座应依据所有当地规范和条例正确安装并接地。
- 未正确连接设备接地导线可导致电击风险。如果您对设备是否正确接地表示怀疑，请由合格电工或维修人员进行检查。
- 请勿对本机配带的电源插头做任何修改。若插头不匹配插座，请由合格电工安装合适的插座。

## 操作

- 请不要试图拆分任何面板或拆解本机。
- 不要用尖锐的工具操作控制面板。
- 请勿自行维修或更换本机的任何部件。除本用户手册特别建议外，所有修理和维修工作均必须由合格的维修人员执行。仅使用经授权的原装配件。
- 请勿将动物，如宠物，放入本机中。
- 保持本机底部和周围区域无可燃物质，如线头、纸、碎布、化学物质等。
- 请勿一直打开机门。儿童可能会挂在机门上，或爬入设备内，从而造成损坏或人身伤害。
- 使用本机附带的新软管或软管套件。再次使用旧软管可能导致漏水，从而造成财产损失。
- 请勿放入、洗涤或烘干已用可燃或爆炸物质（如蜡、去蜡器、机油、油漆、石油、脱脂剂、干洗剂、煤油、汽油、除斑剂、松节油、植物油、食用油、丙酮、乙醇等）清洗、洗涤、浸泡或被这些物质弄脏的衣物。使用不当会引发火灾或爆炸。
- 操作时请勿接触本机。请耐心等待，直到滚筒完全停止。
- 若遇水淹时，请断开电源插头并请联系 LG 电子 客户信息中心。
- 机门打开时，请勿过度向下推机门。
- 使用高温程序时，请勿触碰机门。
- 请勿在本机附近使用可燃性气体和物质（苯、汽油、稀释剂、石油、酒精等）。
- 如果在冬季排水管或进水管结冰，则仅在融化后使用。
- 请将所有洗涤剂、软化剂和漂白剂置于儿童接触不到的地方。

- 请勿用湿手触碰电源插头或电器控件。
- 请勿过度弯曲电源线或在其上放置重物。
- 除衣服或床单外,请勿在本机内洗涤地毯、垫子、鞋子或者宠物毯子或任何其他类似物品。
- 本机仅用于家用洗衣,不得用于移动应用中。
- 如果发生气体泄漏(异丁烷、丙烷、天然气等),请勿触摸电器或电源插头,并立即对现场进行通风。

## 维护

- 完全拭去水分和灰尘后,将插头安全插入电源插座中。
- 清洁本机前,请断开本机电源。将控制装置设为“关”或待机位置,不会(要)断开本机电源。
- 清洗本机时,请勿向本机内部或外部喷水。
- 不得通过拉拽电源线拔下本机电源插头。务必握住插头并将其直接从电源插座中拔出。

## 处置

- 在丢弃旧机前,请将插头拔出。请直接切断电器后方的电源线,以防误用。
- 在远离儿童之处处置(处理)所有包装材料(如塑料袋和泡沫塑料)。包装材料可能导致窒息。
- 处理或丢弃本机前请拆下机门,以免儿童或小动物困入其内造成危险。

## 零件和规格

### 须知

- 为提高洗衣机的质量，其外形和规格可能会有变更，恕不另行通知。

### 正面视图

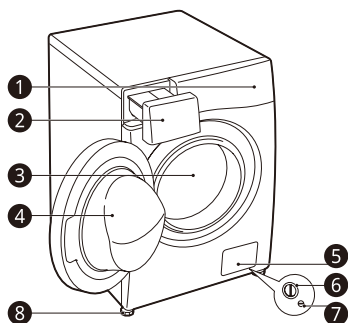

- ① 控制面板
- ② 洗涤剂投放格
- ③ 滚筒
- ④ 机门
- ⑤ 罩盖
- ⑥ 排水泵过滤器
- ⑦ 排水塞
- ⑧ 可调支脚

### 背面视图

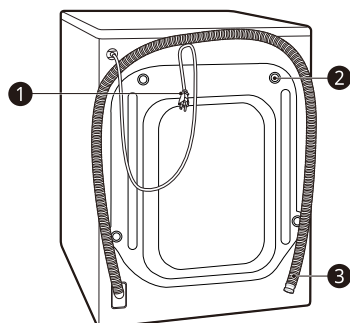

- ① 电源插头
- ② 运输螺栓
- ③ 排水管



## 配件

\* 此功能因所购型号不同而异。

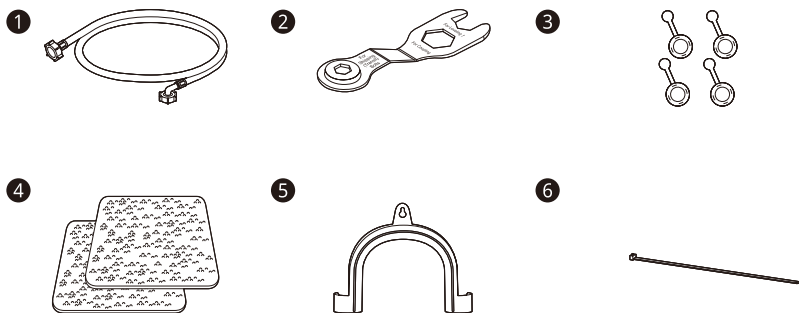

- ① 冷水进水管\*
- ② 扳手
- ③ 运输螺栓孔帽\*
- ④ 防滑垫\*
- ⑤ 排水管固定用弯管支架\*
- ⑥ 扎带\*

型号	F80TM2	FCM902W F90TM2
洗涤容量	8.0 kg	9.0 kg
耗电量 (千瓦时/工作周期)	0.850	0.870
耗水量 (升/工作周期)	67	72
洗净比	1.03	1.03
洗涤/脱水容量	8.0 kg/8.0 kg	9.0 kg/9.0 kg
能耗等级	1	1
电源	220V~,50Hz	220V~,50Hz
尺寸(宽 X 深 X 高)	600mmX550mmX850mm	600mmX550mmX850mm
产品重量	60 kg	60 kg
洗涤功率	120 W	120 W
加热功率	1900 W	1900W
允许水压	3X10 <sup>4</sup> Pa ~ 10 <sup>6</sup> Pa	3X10 <sup>4</sup> Pa ~ 10 <sup>6</sup> Pa
洗涤噪音	59 db(A)	59 db(A)
脱水噪音	72 db(A)	72 b(A)

- 为提高产品质量，产品外形和规格可能会有变更，恕不另行通知。
- 连接进水管时，无需进行逆流保护。

**能耗结果适用的程序为：**棉麻 + CLd(冷水) + 强力洗 + 400rpm

**噪音结果适用的程序为：**棉麻 + 60°C + 1200rpm

备注：为提高性能，在漂洗过程中有加热和较高转速脱水现象。

**为了提高整机性能而对外观和规格进行的更改，不再另行通知本产品执行 GB4706.1, GB4706.24, GB4343.1, GB17625.1, GB19606, GB12021.4**

## 安装位置要求

在安装本电器前, 为保证其所装位置正确, 请检查如下方面:

### 安装位置

- 将本机安装到平整硬面地板上。(电器下方允许倾斜度:  $1^\circ$ )
- 请勿试图在电器底部垫置木头、硬纸板或类似材料以矫正地板的不平整。
- 如果无法避免将电器放置在燃气灶或燃煤炉附近, 则必须在两台电器之间插入一块在对着燃气灶或燃煤炉一面覆有铝箔的绝缘板 (850 X 600 mm)。
- 请确保电器安装空间合理, 若发生故障, 工程师可方便进入。
- 本电器安装后, 请使用附带的运输螺栓扳手调整四脚, 确保电器平稳, 顶部间隙约 **5 mm** (电器顶部与台面底面间的距离)。
- 应额外留出 **100 mm** 给墙面和 **20 mm** 给背面、右侧和左侧。

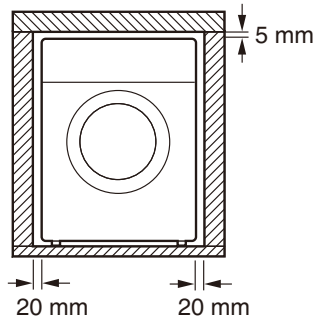
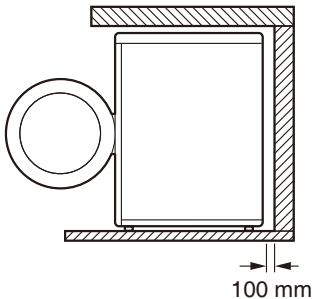

### ⚠ 警告

- 本机仅用于家用洗衣, 不得用于移动应用中。

### 须知

- 如果洗衣机安装在加高的平台上, 则必须牢牢固定, 以防掉落。

### 木地板(悬垂地面)

将本机安装在木地板上时, 应使用橡胶皮碗, 以避免本机产生过度振动和不平衡问题。

- 我们建议您在此电器的每个支脚下放置一块橡胶皮 **①** 此皮碗应至少15mm厚, 并用螺丝与至少两根地板梁牢牢固定。

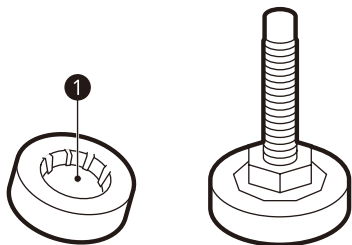

- 如果可以，将本电器安装在房间的某个角落，那里地面会更为稳固。
- 安装橡胶皮碗可以减少振动。

### 须知

- 您可从 LG 电子维修中心购买橡胶皮碗（部件号 4620ER4002B）。

### 通风

- 确保电器周围空气流通，未被地毯、毛毯等阻碍。

### 环境温度

- 请勿在温度可能降至零度的室内安装本机。在压力下，结冰的软管可能会爆裂。在低于冰点的温度条件下，电子控制部件的可靠性会受到损害。
- 如果电器在冬天运送且温度低于冰点，则在开始运行前请将电器在室温下放置几小时。

### 电气连接

- 请勿使用延长线或双头接口。
- 使用后，请务必拔下电源插头并关闭进水端（水源）。

- 请根据现行的接线规范将电器接入接地插座。
- 洗衣机必须正确定位，以方便插拔电源插头。
- 只能由合格人员对洗衣机进行维修。由缺乏经验的人员进行维修，可能会造成人身伤害或使设备出现严重故障。请联系 LG Electronics 服务中心。
- 电源插座必须在本机任意一侧的 1 米之内。

### 警告

- 电源插头必须插入合适电源插座内，插座应依据所有当地规范和条例正确安装并接地。

## 本电器的拆箱

### 从泡沫保护座中提起本机

\* 此功能因所购型号不同而异。

- 1 拆除纸箱和发运材料后，提起本机让它脱离泡沫保护座。确保滚筒支架 **①\*** 与保护座一起脱离，而不是卡在本机的底部。
- 2 如果你必须放下本机来拆下纸箱底座 **②**，请总是保护好本机的侧面，然后小心地将它的侧面朝下。不要将本机的正面和背面朝下。

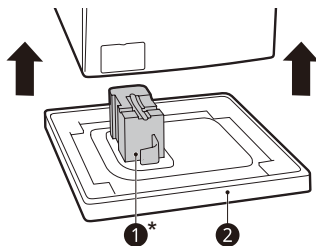

## 拆卸螺栓组件

- 1 先从底部的两个运输螺栓 ❶ 开始, 使用内附扳手逆时针转动, 完全松开所有运输螺栓。

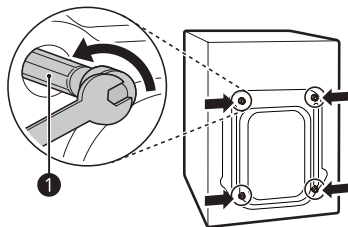

- 2 抽出螺栓组件, 抽出时上下左右摆动。

- 3 安装孔帽。

- 取出孔帽 ❷, 一般附在配件包内或系在背部。

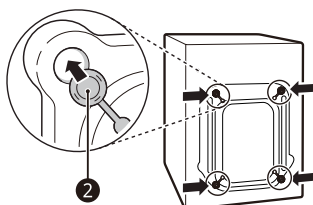

## 调平电器

### 检查水平

当沿对角线下推顶板边缘, 电器应完全不会上下晃动(检查两个方向)。如果在沿对角线推动电器顶板时洗衣机出现晃动, 请再次调平支脚。

## 调平支脚

安装本机时, 应确保已对准并完全校平。如果本机未妥善对准和校平, 则可能受损或无法正常工作。

- 1 如果地板不平, 则可根据需要调整本机的可调支脚。

- 请勿向在支脚下插入木片等物。
- 确保所有四个支脚均稳固地置于地板上。

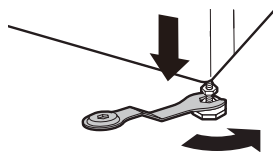
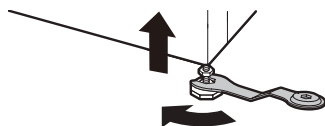

- 2 请使用水平仪 ❶ 检查洗衣机是否完美水平。

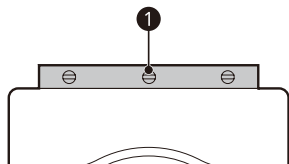

- 3 用锁紧螺母 ② 固定调平支脚, 逆时针向本机底部拧紧。

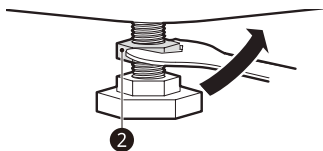

- 4 检查机器底部的所有锁紧螺母是否均已正确拧紧。

#### 须知

- 正确放置和调平本机将保证本机长期、正常和可靠的运行。
- 本机必须绝对水平并放置安稳。
- 负载状态下, 边角不得“上下摆动”。
- 请勿让本机的支脚受潮, 否则可能导致震动或噪音。

#### 使用防滑垫

此功能可能因所购型号不同而异。

如果您将本机安装在湿滑的表面(地面)上, 它可能会因过度振动而移动。未正确校平可能会因噪音和振动而导致故障。如果出现这种情况, 在调平支脚下放置防滑垫并进行调平。

- 1 将地板清洁干净以粘贴防滑垫。
  - 使用干抹布擦拭并清除异物和湿气。如果有水分残留, 防滑垫可能会滑动。
- 2 将本机放置在安装区域后进行调平。

- 3 将防滑垫的粘贴面 ① 贴在地板上。
  - 最有效的方式是将防滑垫安装在本机的前调整脚下。如果很难将防滑垫放在前调整脚下, 则将其放在后调整脚下。

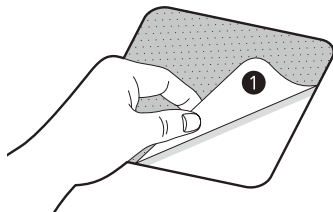

- 4 将本机放置到防滑垫上。
  - 请不要将防滑垫的粘贴面 ① 贴到本机的支脚。

#### 须知

- 您可从 LG 电子服务中心购买额外所需的防滑垫。

#### 连接进水管

##### 连接注意事项

- 水压必须处在 **30 kPa** 和 **1000 kPa** ( $0.3\text{--}10.0 \text{ kgf/cm}^2$ ) 之间。如果水压超过 **1000 kPa**, 应安装减压装置。
- 不要过分拧紧接所有阀门的进水管。
- 定期检查水管状况, 并在必要时更换水管。

## 检查进水管的橡胶密封圈

进水管配有两个橡胶密封圈 ①。它们用于防止水泄漏。确保与龙头的连接足够紧密。

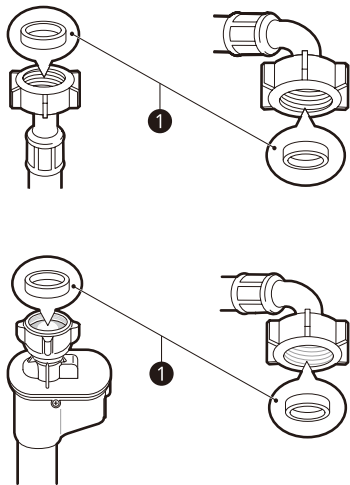

## 水管与水龙头连接

### 螺纹式软管连接到螺纹型水龙头

将软管接头拧入进水管上，接头螺纹为  $\frac{3}{4}$  英寸。

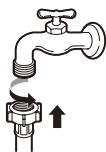

## 须知

- 在将进水管连接到水龙头之前，打开水龙头冲洗掉水管中的异物（灰尘、沙子、锯末等）。让水排入水桶，并检查水温。

### 将螺纹式软管连接到无螺纹水龙头。

- 1 旋松四个固定螺丝。

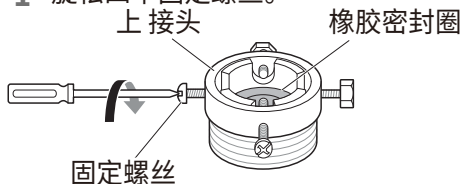

- 2 如果水龙头过大而与接头不匹配，请拆下导向板。

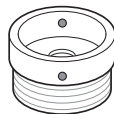

- 3 将接头往上推至水龙头末端，从而使橡胶密封圈形成水密连接。拧紧四颗固定螺丝。

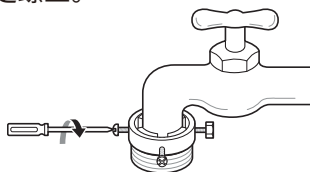

- 4 向上垂直推动进水管,从而使水管中的橡胶密封圈能完全粘口水龙头,然后向右转动拧紧。



### 将一根接触式软管连接至无螺纹水龙头

- 1 旋开接头环板,并旋松四颗固定螺丝。

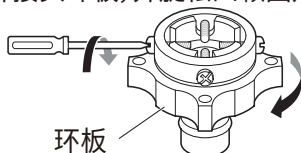

- 2 如果水龙头过大而与接头不匹配,请拆下导向板。

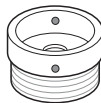

- 3 将接头往上推至水龙头末端,从而使橡胶密封圈形成水密连接。拧紧四颗固定螺丝和接头环板。

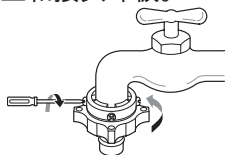

- 4 下拉接头插销板,将进水管推到接头,并松开接头插销板。请确保将接头锁定到位。

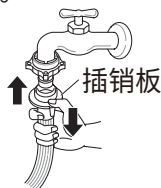

### 须知

- 将进水管连接到水龙头之后,打开水龙头冲洗掉水管中的异物(灰尘、沙子、锯末等)。将水排入水桶,并检查水温。

### 将软管连接至本机

将水管连接固定到本机背后的进水口。

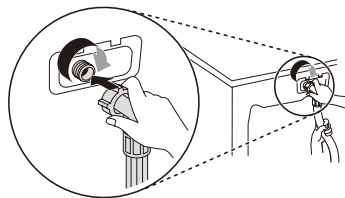

### 须知

- 完成连接后,如果水管漏水,请重复相同步骤。进水请使用最常规的水龙头。若水龙头呈方形或过大,在将水龙头插入接头前,请先取下导向板。
- 确保软管不应扭曲或造成水的留存。



## 安装排水管

### 对于配有排水泵的类型

排水管不应高于地板超过 **100 cm**。否则，本机器中的水可能无法排出或排出缓慢。

- 正确固定排水管，可保护地面免受漏水的损害。

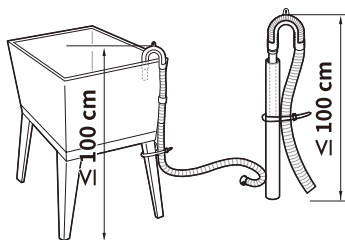
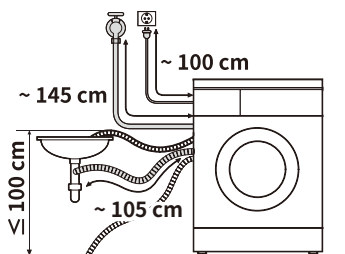

- 如果排水管过长，请勿强行将其推回本机。这将导致异常噪音。
- 将排水管安装到水槽时，请用细绳将其牢固固定。

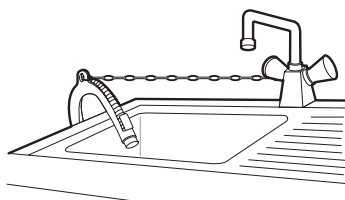

## 操作概述

### 使用本设备

首次使用本机洗涤前,选择**棉麻织物**洗涤程序,并放入半量的洗涤剂。不放衣物让机器洗涤。此操作会清理制造期间可能遗留在滚筒中的残留物和水。

- 1 分类待洗衣物和洗涤物品。
  - 按照织物类型、脏污程度、颜色和需洗的量对脏衣物进行分类。打开机门,并将脏衣物放入本机中。
- 2 添加洗涤剂和织物软化剂。
  - 将适量洗涤剂添加到洗涤剂投放格中。按需(需要)将漂白剂或织物软化剂添加到投放格的对应区域。
- 3 打开本机。
  - 按**电源**按钮打开机器。
- 4 选择所需程序。
  - 重复按程序按钮,或旋转程序选择旋钮,直到选中所需程序。
  - 现在选择洗涤温度和转速。注意您衣物上的护理标签提示内容。
- 5 开始程序。
  - 按**启动/暂停**按钮开始洗涤程序。本机会短暂地无水搅动来测量衣物重量。如果**启动/暂停**按钮未在**5分钟**内按下,本机将关闭并且所有的设置将丢失。

### 6 程序终止。

- 程序完成后,会播放一段旋律。请立即取出洗衣机中的衣物,以免衣物起皱。当拿出衣物时请检查门密封件周边,因为小物件可能卡如门密封圈内。

## 衣物洗前准备

分类衣物以获得最佳洗涤效果,然后根据衣物护理标签上的符号准备衣物。

### 衣物洗前分类

- 为达到最佳洗涤效果,应根据衣物护理标签上符号所代表的织物类型和洗涤温度等信息将衣物分类,并采用适当的洗衣机转速进行洗涤。
- 始终将深色与浅色和白色衣物分开。请分开洗涤,因为会出现染色和棉绒四散的情况,从而导致白色和浅色衣物褪色。如果可以,请勿混洗重污衣物和轻污衣物。

### 须知

- 脏污程度(重度、一般、轻度):根据脏污程度区分衣物。**强力洗**选项在洗涤一般脏污和严重脏污的衣物时有效。
- 颜色(白色、浅色、深色):将白色织物和彩色织物分开。首先单独洗涤深色衣物和彩色衣物。
- 棉绒(会产生棉绒的衣物、会粘附棉绒的衣物):请分开洗涤会产生棉绒的衣物和会粘附棉绒的衣物。

## 检查衣服护理标签

### 护理标签上的符号

此符号将告诉您衣物的面料成份以及洗涤方法。

符号	洗涤/织物类型
	<ul style="list-style-type: none"> <li>• 常规机洗</li> <li>• 棉、混纺面料</li> </ul>
	<ul style="list-style-type: none"> <li>• 化纤</li> <li>• 合成、混纺织物</li> </ul>
	<ul style="list-style-type: none"> <li>• 特殊精细洗涤</li> <li>• 精细织物</li> </ul>
	<ul style="list-style-type: none"> <li>• 仅可手洗</li> <li>• 羊毛、丝绸</li> </ul>
	<ul style="list-style-type: none"> <li>• 请勿洗涤</li> </ul>

### 须知

- 符号下方的横线表示织物类型和最大机械应力允许值有关信息。

### 装衣物前检查衣物

- 将大小衣物一起放入洗衣机中洗涤。先放入大型衣物。
- 大件衣物不应超过总洗涤量的一半。请勿洗涤单件衣物。这会引发负载不平衡。加入一件或两件类似衣物。
- 请检查所有口袋，以确保口袋内无任何东西。钉子、发夹、火柴、钢笔、硬币和钥匙等物品均会损坏洗衣机和衣物。

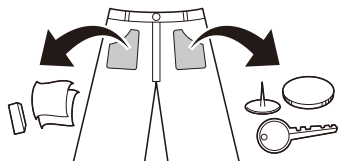

- 采用洗衣网兜来洗涤精细（丝袜、胸罩等）衣物。
- 拉上拉链、钩形扣以及系好系带，以确保这些物品不会划伤其他衣物。
- 在污点上刷少量溶有洗涤剂的水，以预先处理污渍和污点，这有助于去除污渍。
- 请检查柔性垫圈（灰色）的皱褶部分，并去除所有小颗粒。

### ⚠ 注意

- 检查确保衣物没有卡在洗衣机门和密封圈之间，否则衣物可能在洗涤过程中受损。

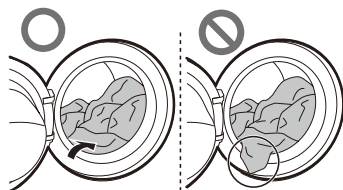

- 请从柔性垫圈中取出所有衣物或物品，以防损坏衣物和机门垫圈。

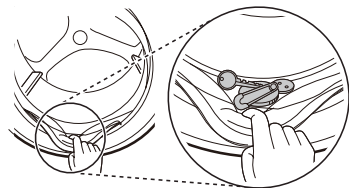

## 添加洗涤剂和织物软化剂

### 洗涤剂用量

- 应根据洗涤剂制造商的说明使用洗涤剂，并根据织物类型、颜色、脏污程度和洗涤温度选择洗涤剂。
- 如果泡沫过多，请减少洗涤剂数量。
- 如果使用过多洗涤剂，滚筒内会出现过多泡沫，这将导致洗涤效果不佳，或使电机负载过重。
- 如果您想使用洗衣液，请遵循洗衣液制造商提供的说明。
- 如果您将立即开始洗涤程序，则可直接将洗衣液倒入主洗涤剂投放格。
- 当你在使用 **预约** 功能时，或者你选择了 **预洗** 选项，请不要使用洗衣液，因为洗衣液会变硬。
- 洗涤剂用量需根据水温、水硬度、洗涤量大小和脏污程度进行调整。为获得最佳效果，请避免泡沫过多。
- 在选择洗涤剂和水温前，请参阅衣服标签。
- 仅可使用各类衣物分别适用的洗涤剂：
  - 洗衣液通常用于特殊用途，例如用于洗涤带颜色的织物、羊毛、精细衣物或深色衣物。
  - 洗衣粉则适用于所有类型的织物。
  - 白色和浅色衣物若想实现更佳洗涤效果，应使用洗衣粉加漂白剂。
  - 洗涤程序开始时，洗涤剂将从投放格中冲出。

### 须知

- 请勿让洗涤剂变硬（如何理解），否则可能会导致堵塞、漂洗效果不佳或异味。
- 整机衣物量：根据制造商建议。
- 半机衣物量：正常量的 3/4
- 最低衣物量：整机量的 1/2

### 添加洗涤剂

- 仅用于主洗 ① 的洗涤剂 → 
- 预先洗涤用洗涤剂 ② 和主要洗涤用洗涤剂 ① →  ● 

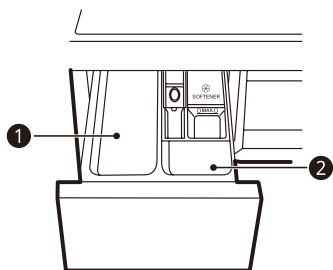

### 须知

- 注意应使用适量的洗涤剂。放入过多洗涤剂、漂白剂或软化剂可能会导致溢出。
- 当选择了 **预洗** 时，将总剂量分别加给主洗和预洗。

## 添加洗涤片

洗涤衣物时也可以使用洗涤片。

- 1 打开机门，将洗涤片放入滚筒。

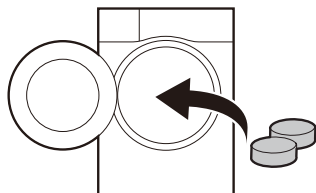

- 2 将待洗衣物装入滚筒，并关闭机门。

### 须知

- 请勿将洗衣片加入到洗涤剂格内。

## 添加衣物柔顺剂

- 请勿超过最大注入线。过量放入会使织物软化剂（纤维柔韧剂）过早分配，从而可能在衣服上留下污点。缓慢关闭投放格。

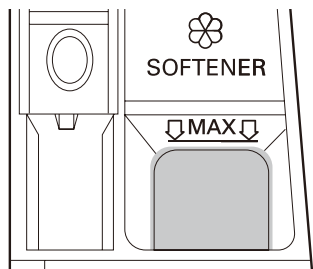

- 织物软化剂请勿在投放格中存放超过 2 天 织物软化剂（纤维柔韧剂）可能会变硬）。
- 软化剂（纤维柔韧剂）将在最后漂洗程序时自动添加。
- 请勿在设备加水时打开投放格。
- 不得使用溶剂（苯等）。

### 须知

- 请勿将衣物柔顺剂直接泼洒在衣物上，否则可能在衣服上留下污渍。

## 添加软水剂

在水硬度较高的地区，可使用软水剂如除垢剂，用来减少洗涤剂的用量。

- 首先加入洗涤剂，然后加入软水剂。用量应按照包装上的说明来确定。

# 控制面板

## 控制面板功能

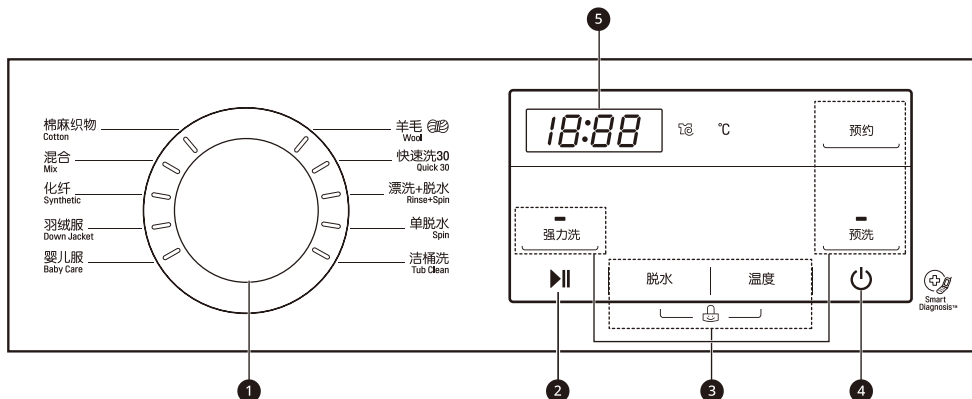

### ❶ 程序旋钮

- 可根据衣物类型使用各种程序。
- 指示灯将亮起, 指示选择的程序。

### ❷ 启动/暂停按钮

- 此 **启动/暂停** 按钮用于启动或暂停洗涤程序。
- 如果需要暂停洗涤程序, 按 **启动/暂停** 按钮。

### ❸ 其他选项与功能

- 提供了其他选项和功能, 以获得最佳的洗涤效果。可以定制多个选项和功能。
- 如要使用其他功能, 按住对应按键 3 秒钟。对应的符号会在显示屏上亮起。

### ❹ 电源按钮

- **电源按钮**可启动或关闭洗衣机。

### ❺ 显示屏

- 显示屏显示设置、预计剩余时间、选项和状态消息。当洗衣机启动后, 默认设置将在显示屏上亮起。
  - 18:88: 当选择了某个程序时, 显示屏上将显示该程序的默认时间。您可以根据选择的选项来更改默认时间。
  - : 当本机在脱去衣物中的水分时, 这个图标点亮。

## 程序表

### 洗涤程序

<b>程序</b>	<b>棉麻织物</b>		
<b>描述</b>	通过结合不同滚筒运动,提供更出色(优质或好)的性能。 用于不褪色彩色衣物(衬衫、睡袍、睡衣等)和污渍程度一般的棉麻衣物(内衣)。		
<b>合适的温度</b>	30 °C (冷水至 95 °C)	<b>最大负荷</b>	额定
<b>最大脱水速度</b>	1200 转/分		

<b>程序</b>	<b>混合</b>		
<b>描述</b>	可同时洗涤各种面料的衣物。 各种不同面料的衣物,但不包括特殊衣物(丝绸/精细织物、运动服、深色衣服、羊毛、羽绒被/窗帘)。		
<b>合适的温度</b>	40 °C (冷水至 40 °C)	<b>最大负荷</b>	4 kg
<b>最大脱水速度</b>	1200 转/分		

<b>程序</b>	<b>化纤</b>		
<b>描述</b>	适用于洗涤后无需熨烫的休闲衬衫。 用于聚酰胺、丙烯酸、聚酯等材料制成的衣物。		
<b>合适的温度</b>	40 °C (冷水至 60 °C)	<b>最大负荷</b>	4 kg
<b>最大脱水速度</b>	1000 转/分		

<b>程序</b>	<b>羽绒服</b>		
<b>描述</b>	用于清洗羽绒服		
<b>合适的温度</b>	30 °C (冷水至 40 °C)	<b>最大负荷</b>	2.5 kg
<b>最大脱水速度</b>	1000 转/分		

<b>程序</b>	<b>婴儿服</b>		
<b>描述</b>	去除固体和蛋白质污渍,并提供更加出色的漂洗性能。 适用于轻度脏污的婴儿服装。		
<b>合适的温度</b>	60 °C (60°C 至 95 °C)	<b>最大负荷</b>	4.5 kg
<b>最大脱水速度</b>	1000 转/分		

<b>程序</b>	<b>羊毛</b>		
<b>描述</b>	用于可手洗和机洗的精细衣物和可洗涤羊毛织物 (请使用可机洗羊毛织物的洗涤剂)。		
<b>合适的温度</b>	40 °C (冷水至 40 °C)	<b>最大负荷</b>	3 kg
<b>最大脱水速度</b>	800 转/分		

<b>程序</b>	<b>快速洗 30</b>		
<b>描述</b>	提供快速洗涤,适用于小洗涤量和轻污衣物。		
<b>合适的温度</b>	30 °C (冷水至 40 °C)	<b>最大负荷</b>	2 kg
<b>最大脱水速度</b>	1200 转/分		

<b>程序</b>	<b>漂洗+脱水</b>		
<b>描述</b>	适用于只需漂洗的衣物,或为衣物添加增加漂洗的织物软化剂。		
<b>合适的温度</b>	-	<b>最大负荷</b>	额定
<b>最大脱水速度</b>	1200 转/分		

<b>程序</b>	<b>单脱水</b>		
<b>描述</b>	用于只需进行脱水的衣物		
<b>合适的温度</b>	-	<b>最大负荷</b>	额定
<b>最大脱水速度</b>	1200 转/分		

<b>程序</b>	<b>洁桶洗</b>		
<b>描述</b>	这是一个特殊功能,用来清洁本机内部。		



**须知**

- 为想要使用的程序选择适当的洗涤温度和转速。
- 洗涤时, 应注意您衣物护理标签上的提示内容。
- 实际最大转速可能随型号、程序和装衣量而异,

## 其他选项

程序	强力洗	预洗	预约
棉麻织物	●	●	●
混合	●	●	●
化纤	●	●	●
羽绒服	●	●	●
婴儿服	●	●*	●
羊毛	●		●
快速洗30	●	●	●
漂洗+脱水			●
单脱水			●
洁桶洗			

\* 此选项自动插入到程序中,无法取消选择。

## 其他选项与功能

您可以使用其他选项与功能定制程序。

### 预约

您可以设置该功能,以便本机在指定的时间段后自动启动并完成。

- 1 按 **电源** 按钮。
- 2 选择洗涤程序。
- 3 按 **电源** 按钮来设定需要的时间。
- 4 按 **启动/暂停** 按钮。

### 须知

- 预约是指到程序结束的时间,而不是开始的时间。实际运行时间可能会因水温、洗涤量和其他因素而不同。
- 要取消该功能,应按下 **电源** 按钮。
- 使用该功能要避免使用洗衣液。

### 预洗

在洗涤一般脏污和严重脏污的衣物时推荐这个选项。

- 1 按 **电源** 按钮。
- 2 选择洗涤程序。
- 3 按 **电源** 按钮。
- 4 按 **启动/暂停** 按钮。

### 温度

您可以使用该选项,从为所选程序选择洗涤和漂洗温度的组合搭配。按此按钮,直到期望的设置亮起。所有漂洗均使用冷自来水。

- 为您正在洗涤的衣物类型选择合适的水温。为获得最佳效果，请遵循服装织物护理标签。

## 脱水

可以选择脱水速度，重复按 **脱水** 按钮即可选择。

- 1 按 **电源** 按钮。
- 2 选择洗涤程序。
- 3 按 **脱水** 按钮选择脱水速度。
- 4 按 **启动/暂停** 按钮。

### 须知

- 选择0时，仍将旋转较短时间，以快速排水。

## 强力洗

你可以使用该选项来洗涤一般脏污和严重脏污的衣物。

- 1 按 **电源** 按钮。
- 2 选择洗涤程序。
- 3 按 **强力洗** 按钮。
- 4 按 **启动/暂停** 按钮。

## 童锁

使用此功能可以禁用控制。此功能可以防止儿童更改程序或操作本机。

### 锁定控制面板

- 1 按住 **脱水** 和 **温度** 按钮 3 秒。
- 2 蜂鸣器将响起，CL 将显示在显示屏上。在设置童锁后，除**电源**按钮之外的其他所有按钮都将被锁定。

### 须知

- 关闭电源不会重置儿童锁功能。只有解除了童锁后，才可使用任何其他功能。

### 解锁控制面板

按住 **脱水** 和 **温度** 按钮 3 秒。

- 设备将发出哔的声音，显示屏上将重新显示当前程序的剩余时间。

## 提示音开/关

这个功能仅在本机运行时才起作用。

- 同时按住 **预约** 和 **温度** 按钮 3 秒来启用这个功能。

## 使用智能诊断

该功能只适用于带  或  标记的型号。

### 通过客户信息中心使用 Smart Diagnosis

当设备故障或运行失败时,如果您需要由 LG 电子客户信息中心进行精确诊断,请使用该功能。仅使用该功能联系服务代表,而不要在正常操作期间使用。

- 1 按 **电源** 按钮打开本机。不要按任何其他按钮。
- 2 当呼叫中心指示这样做时,请把您手机的麦克风靠近 **Smart Diagnosis** 智能诊断图标。

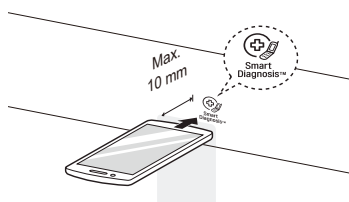

- 3 同时按住 **温度** 按钮 3 秒。
- 4 保持手机位置,直到音调传输完成。会显示数据传送的剩余时间。
  - 为获得最佳效果,请勿在音调传输时移动手机。
  - 如果呼叫中心客服人员无法获得数据的精准记录,可能会要求您重试。
- 5 倒计时完成且音调停止后,请恢复与呼叫中心客服人员的通话,到时该客服人员将能够利用传输的信息进行分析。

### 须知

- 此功能取决于本地通话质量。
- 如果您使用住宅电话,通信性能将改善,您会获得更出色的服务。
- 如果由于通话质量不佳而导致 Smart Diagnosis 数据传送效果差,您可能无法收到最佳 Smart Diagnosis 服务。

## 警告

- 请在进行清洁前拔掉本电器的插头，避免触电风险。违反此警告可造成严重伤害、火灾、触电或死亡。
- 请勿使用刺激性化学品、擦洗剂或溶剂来清洁此电器。它们可能会损坏洗衣机表面。

## 每次洗完后清洁

### 洗涤后护理

- 洗涤程序结束后，请擦干机门和机门密封圈表面的湿气。
- 保持机门微开，让滚筒干燥。
- 用干抹布擦拭掉本电器的所有湿气。

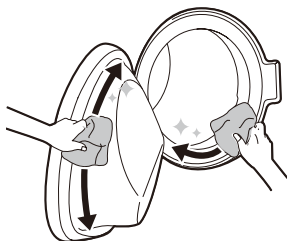

### 清洁外部

正确护理本电器可以延长使用寿命。

#### 机门

用湿布擦洗设备外部和内部，然后用软布擦干。

#### 外部

立即擦掉任何溢出的液体。用湿布擦拭。

## 警告

- 请勿尝试分离任何面板或拆卸本机。请勿在控制面板上使用任何尖锐物体来操纵本机。

### 清洁内部

- 使用毛巾或软布，擦拭门孔和门面玻璃。
- 洗涤程序一完成，就要马上取出衣物。潮湿的衣物留在本电器中会造成起皱、染色和异味。

## 定期清洁本机

### 洁桶洗

这个功能用于清洁本机内部。

这个程序以高速高水位运行。每月运行一次(或更多次,按需要),用来清理洗涤剂沉积物或其他残留。

- 1 从洗衣机中取出任何衣服或物品，关闭机门。
- 2 打开分散格，并将除垢粉加到主洗涤隔室中。
  - 将洗涤剂放入洗衣桶内。

- 3 缓慢关闭投放格。
- 4 打开电源, 然后选择 **洁桶洗**。
  - tCL 将显示在屏幕上。
- 5 按 **启动/暂停** 按钮启动。
- 6 程序结束后, 打开机门, 以晾干门孔、密封圈和门面玻璃。

### ⚠ 注意

- 机门处于打开来晾干洗衣机内部时, 这种情况下家中的儿童必须有人看管。

### 清洁进水过滤器

进水过滤器收集本机器的供水中可能存在的钙质或微小颗粒物。如果进水水质硬或含有少量水垢, 进水过滤器可能堵塞。

- 1 关闭水龙头, 然后拧松进水管。

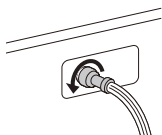

- 2 使用中等硬度牙刷清理过滤器。

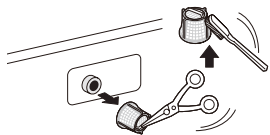

### 须知

- 如果本电器要长时间闲置 (如假期), 请关闭洗衣机的供水龙头, 特别在附近没有设置地漏 (排水沟) 时。
- iE 水未进入洗涤剂投放格时, 该图标将显示在控制面板上。

### 清理排水泵过滤器

排水过滤器会积聚洗衣物品中的线头和小物体。定期检查过滤器是否干净, 以确保平稳运行洗衣机。

在清理排水泵过滤器前, 让水先冷却。遇到紧急情况, 打开洗衣机门进行紧急排水。

- 1 拔下机器电源插头。
- 2 打开罩盖, 并拉出水管。

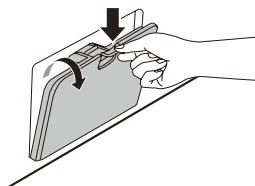

- 3 拧下排水孔塞 ①, 然后排水。缓慢拧下排水泵过滤器 ②, 排水并清理小的异物。

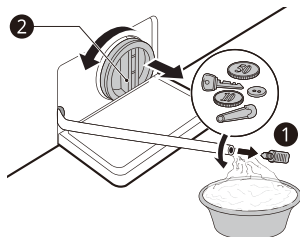

- 4 清理完排水泵过滤器后,取出排水泵过滤器并插入排水塞。
  - 5 关闭罩盖。
- ⚠ 注意**
- 排出时请谨慎小心,因为水可能非常烫。
  - 每月运行桶自洁程序一次(或根据需要多次运行)以去除残余的洗涤剂和其他残留物。
- 3 要清理投放格开口,请使用软布或非金属材质的小刷清理凹陷处。
    - 去除凹陷处上方和下方的所有残留物。
  - 4 用软布或毛巾擦掉凹陷处的所有水分。
  - 5 重新组装投放格的配件到合适的格内并插入投放格。

## 清洁投放格

洗涤剂和织物软化剂可能会积聚在投放格中。取出投放格以及投放格中的投放格组件,并每过一个月或两个月检查一次是否存在洗涤剂和软化剂的积聚物。

- 1 直接拉出洗涤剂分散格直到拉不动来将其取出。
  - 按下脱扣按钮拆下投放格。

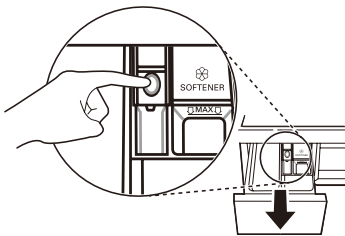

- 2 清理洗涤剂和软化剂的沉积物。
  - 用温水漂洗投放格和其配件,清除洗涤剂和软化剂的沉积物。只可使用清水清洁分散格。用软布或毛巾擦干投放格和其配件。

电器的运行可能出现错误和故障。如下表格包含发生的原因和解决错误或故障的提示。建议您仔细阅读这些表中内容，节省您的时间和呼叫 LG 电子服务中心的费用。

## 呼叫服务之前

您的电器配备了错误自动监测系统来在早期检测和诊断问题。如果此电器运行不正常或不运行，在呼叫 LG 电子服务中心之前，请检查如下表中内容：

### 错误消息

症状	可能原因和解决方案
IE 进水口故障	<b>机器所处位置的供水不适宜。水不能进入机器或进入很慢。</b> <ul style="list-style-type: none"> <li>• 请检查室内的另一个水龙头。</li> </ul>
	<b>进水龙头未完全打开。水不能进入机器或进入很慢。</b> <ul style="list-style-type: none"> <li>• 完全打开龙头。</li> </ul>
	<b>进水管扭结。</b> <ul style="list-style-type: none"> <li>• 拉直进水管或重新安装进水管</li> </ul>
	<b>进水管的过滤器堵塞。</b> <ul style="list-style-type: none"> <li>• 检查进水管的过滤器并加以清洁。</li> </ul>
OE 排水口故障	<b>排水管扭曲或堵塞。机器中的水不能排出或排出缓慢。</b> <ul style="list-style-type: none"> <li>• 清洁并拉直排水管。</li> </ul>
	<b>排水过滤器堵塞。</b> <ul style="list-style-type: none"> <li>• 检查排水过滤器并清洁。</li> </ul>
UE 不平衡故障	<b>本机带有检测和补偿机器不平衡的系统。</b> <ul style="list-style-type: none"> <li>• 在洗涤程序结束后，衣物可能太湿。重新摆放衣物让机器正确脱水。关闭机门并按 <b>启动/暂停</b> 按钮。机器开始旋转脱水前要稍等一会儿。必须锁好门才可以脱水。</li> </ul>
	<b>衣物量太少。如果装入重的单件衣物(如浴室地毯、浴袍等)，系统可能停止旋转，甚至中止脱水程序。</b> <ul style="list-style-type: none"> <li>• 添加 1 或 2 件相似的，或较小的衣物，帮助平衡负载。关闭机门并按 <b>启动/暂停</b> 按钮。机器开始旋转脱水前要稍等一会儿。必须锁好门才可以脱水。</li> </ul>



症状	可能原因和解决方案
dE <b>机门故障</b>	<b>门传感器故障。</b> <ul style="list-style-type: none"> <li>• 请致电联系 LG 电子服务中心。您可在保修卡中找到您当地 LG 电子服务中心的联系电话。</li> </ul>
Ee <b>控制错误</b>	<b>这是个控制故障。</b> <ul style="list-style-type: none"> <li>• 拔出电源插头，并呼叫请求服务。</li> </ul>
LE <b>电机锁定故障</b>	<b>电机超载。</b> <ul style="list-style-type: none"> <li>• 让机器等候 30 分钟，直到电机冷却为止，然后重新启动程序。</li> </ul>
FE <b>溢出故障</b>	<b>水因水阀出现故障而溢出。</b> <ul style="list-style-type: none"> <li>• 关闭水龙头。</li> <li>• 拔出电源插头。</li> <li>• 呼叫请求服务。</li> </ul>
PE <b>压力传感器故障</b>	<b>水位传感器故障</b> <ul style="list-style-type: none"> <li>• 关闭水龙头。</li> <li>• 拔出电源插头。</li> <li>• 呼叫请求服务。</li> </ul>
FF <b>冻结故障</b>	<b>供水/排水软管或排水泵是否冻结？</b> <ul style="list-style-type: none"> <li>• 向滚筒内供入温水解冻排水管和排水泵。用湿的热毛巾覆盖进水软管。</li> </ul>



## 听到噪音

症状	可能原因和解决方案
嘎嘎声和叮当声	<p>钥匙、硬币或安全别针等衣物可能落在了滚筒内。</p> <ul style="list-style-type: none"> <li>• 关停洗衣机，检查滚筒内是否有异物。如果重新启动洗衣机后仍有噪音，呼叫请求服务。</li> </ul>
砰砰声	<p>洗涤量较大时可能会发出砰砰声。这通常属于正常现象。</p> <ul style="list-style-type: none"> <li>• 如果声音继续存在，洗衣机可能不平衡。停止并重新摆放衣物。</li> </ul>
砰砰声	<p>洗涤衣物可能失去平衡。</p> <ul style="list-style-type: none"> <li>• 暂停程序，机门解锁后重新分布衣物。</li> </ul>
振动噪音	<p>包装材料未移除。</p> <ul style="list-style-type: none"> <li>• 去除包装材料。</li> </ul>
	<p>洗涤衣物在洗涤桶内可能分布不均匀。</p> <ul style="list-style-type: none"> <li>• 暂停程序，机门解锁后重新分布衣物。</li> </ul>
	<p>并非所有调整脚均牢固均匀地放在地面上。</p> <ul style="list-style-type: none"> <li>• 参见调平电器来调整本机的水平</li> </ul>
	<p>地面不够坚固</p> <ul style="list-style-type: none"> <li>• 检查底面是否坚实，不会沉降。参见安装位置要求选择合适的位置。</li> </ul>

## 操作

症状	可能原因和解决方案
漏水。	<p>住宅排水管阻塞。</p> <ul style="list-style-type: none"> <li>• 疏通排水管。如有需要，联系水管工。</li> </ul>
	<p>未正确安装排水管或排水管堵塞造成的漏水。</p> <ul style="list-style-type: none"> <li>• 清洁并拉直排水管。定期检查排水过滤器并加以清洁。</li> </ul>

症状	可能原因和解决方案
机器不运行。	<p>由于无操作,控制面板关闭。</p> <ul style="list-style-type: none"> <li>• 这是正常的。按 <b>电源</b> 按钮打开机器。</li> </ul>
	<p>机器插头线被拔出。</p> <ul style="list-style-type: none"> <li>• 确保插头线可靠插入正常工作的插座。</li> </ul>
	<p>供水切断。</p> <ul style="list-style-type: none"> <li>• 彻底打开水龙头。</li> </ul>
	<p>未正确设置控件。</p> <ul style="list-style-type: none"> <li>• 确保正确设置洗衣程序。关闭机门并按下 <b>启动/暂停</b> 按钮。</li> </ul>
	<p>机门打开。</p> <ul style="list-style-type: none"> <li>• 关上洗衣机门,确保洗衣机门下方无异物卡住导致无法完全关闭。</li> </ul>
	<p>断路器/保险丝跳闸/熔断。</p> <ul style="list-style-type: none"> <li>• 检查室内断路器/保险丝。更换保险丝或重置断路器。洗衣机应接入专用分支电路。电源恢复后,洗衣机将从停止的程序处继续工作。</li> </ul>
	<p>需要重置控件。</p> <ul style="list-style-type: none"> <li>• 按 <b>电源</b> 按钮,然后再次选择期望的程序并按 <b>启动/暂停</b> 按钮。</li> </ul>
	<p>启动/暂停 未在完成程序设置后按下。</p> <ul style="list-style-type: none"> <li>• 按 <b>电源</b> 按钮,然后再次选择期望的程序并按 <b>启动/暂停</b> 按钮。如果 <b>启动/暂停</b> 按钮未在 5 分钟内按钮,本机关闭。</li> </ul>
	<p>水压极低。</p> <ul style="list-style-type: none"> <li>• 检查室内的其他水龙头,确保室内水压足够。</li> </ul>
<p>洗衣机正在加热水或产生蒸汽。</p> <ul style="list-style-type: none"> <li>• 某些洗涤程序过程中,滚筒可能短时停止运行,这时滚筒内水温已经安全达到设定温度。</li> </ul>	

症状	可能原因和解决方案
按钮功能失常。	<p>一旦本机启动,出于安全考虑,将无法打开机门。</p> <ul style="list-style-type: none"> <li>检查  图标是否亮起。在 Door Lock 图标熄灭后,你可以安全地打开机门。</li> </ul>
机门打不开。	<p>一旦本机启动,出于安全考虑,将无法打开机门。</p> <ul style="list-style-type: none"> <li>检查  图标是否亮起。在  图标熄灭后,你可以安全地打开机门。</li> </ul>
机器进水异常	<p><b>过滤器堵塞。</b></p> <ul style="list-style-type: none"> <li>确保进水阀上的进水口过滤器未堵塞。</li> </ul>
	<p><b>进水管可能发生扭结。</b></p> <ul style="list-style-type: none"> <li>检查确认进水管未扭结或堵塞。</li> </ul>
	<p><b>供水不足。</b></p> <ul style="list-style-type: none"> <li>确保冷热水龙头始终打开。</li> </ul>
	<p><b>冷热进水管接反。</b></p> <ul style="list-style-type: none"> <li>检查进水管连接。</li> </ul>
机器不排水。	<p><b>排水软管弯折。</b></p> <ul style="list-style-type: none"> <li>确保排水软管未弯折。</li> </ul>
	<p><b>排水软管离地高度超过 1.2 m。</b></p> <ul style="list-style-type: none"> <li>确保排水软管低于洗衣机底部 1.2 米。</li> </ul>
洗涤剂未完全散开或根本不散开。	<p><b>洗涤剂用量过多。</b></p> <ul style="list-style-type: none"> <li>遵循洗涤剂制造商提供的指导。</li> </ul>
洗涤程序时间比平时长。	<p><b>洗涤量太少。</b></p> <ul style="list-style-type: none"> <li>添加更多衣物,以使洗衣机能够平衡洗涤衣物。</li> </ul>
	<p><b>较重衣物与较轻衣物混合洗涤。</b></p> <ul style="list-style-type: none"> <li>尽量洗涤重量相当的衣物,使洗衣机能够均匀分布重量实现脱水。</li> </ul>
	<p><b>洗涤衣物不平衡。</b></p> <ul style="list-style-type: none"> <li>如果衣物缠绕在一起,手动重新分布洗涤衣物。</li> </ul>
洗衣时段延迟。	<p><b>检测到不平衡,或泡沫清理程序启动。</b></p> <ul style="list-style-type: none"> <li>这很正常。显示器显示的剩余时间仅为估算值。实际时间可能有所不同。</li> </ul>

## 性能

症状	可能原因和解决方案
去污能力差	<p><b>之前残留的污渍。</b></p> <ul style="list-style-type: none"> <li>• 之前已洗涤的衣物可能存有残留污渍。这些污渍可能难以去除,可能需要手洗或预处理,以帮助去除污渍。</li> </ul>
污渍	<p><b>漂白剂或柔顺剂流入太快。</b></p> <ul style="list-style-type: none"> <li>• 洗涤剂格内的漂白剂或柔顺剂过满。这使得漂白剂或柔顺剂快速分散。总是量好漂白剂或柔顺剂的量,防止放入过满。</li> <li>• 缓慢关闭投放格。</li> </ul>
	<p><b>漂白剂或柔顺剂直接加入滚筒内洗涤衣物中。</b></p> <ul style="list-style-type: none"> <li>• 请始终使用分配盒以确保程序中洗涤衣物能够适时分配到适量漂白剂或柔顺剂。</li> </ul>
	<p><b>衣服未适当分类。</b></p> <ul style="list-style-type: none"> <li>• 始终将深色衣物与浅色和白色衣物分开洗涤,以避免染色。</li> <li>• 切勿将重度污渍衣物与轻度污渍衣物混合洗涤。</li> </ul>
褶皱	<p><b>未及时从机器取出衣物。</b></p> <ul style="list-style-type: none"> <li>• 洗涤程序一完成,就从洗衣机中取出衣物。</li> </ul>
	<p><b>机器过载。</b></p> <ul style="list-style-type: none"> <li>• 洗衣机可装满衣物,但是滚筒内不应紧塞满衣物。洗衣机门应可以轻松关闭。</li> </ul>
	<p><b>冷热进水管接反。</b></p> <ul style="list-style-type: none"> <li>• 热水洗涤可导致衣物变皱。检查进水管连接。</li> </ul>

症状	可能原因和解决方案
洗衣机内发霉或有霉味。	<p>未正确清洁洗涤桶内部。</p> <ul style="list-style-type: none"> <li>• 定期运行 洁桶洗 功能。</li> </ul>
	<p>排水软管未安装正确, 造成虹吸 (水回流至洗衣机内)。</p> <ul style="list-style-type: none"> <li>• 安装排水软管时, 请确保不会扭结或堵塞。</li> </ul>
	<p>洗涤剂投放格未定期清洁。</p> <ul style="list-style-type: none"> <li>• 清洁洗涤剂投放格, 特别是开口部分的顶部和底部。</li> </ul>
	<p>如果排水软管未正确安装而造成虹吸, 会产生味道 (水回流至洗衣机内)。</p> <ul style="list-style-type: none"> <li>• 安装排水软管时, 请确保不会扭结或堵塞。</li> </ul>
	<p>如果洗涤剂投放格未定期清洁, 霉菌或异物会导致产生味道。</p> <ul style="list-style-type: none"> <li>• 清洁洗涤剂投放格, 特别是开口部分的顶部和底部。</li> </ul>

电路原理图

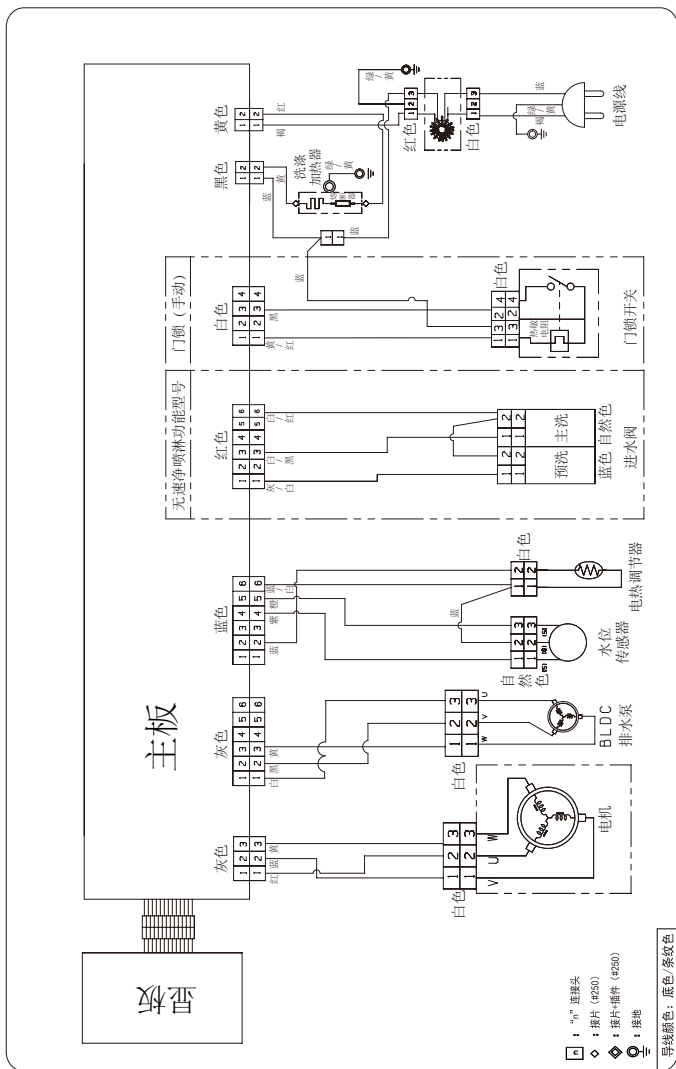

感谢您购买LG电子产品,本着对您负责的精神,并为了确保我们向您提供优质的售后服务,现对您所享受的包修事宜作如下说明:

## 一、您的义务

- 1 您在购机时,应要求经销商在购机发票上填写以下内容:型号、机身编号、购机日期及购买商场,并盖经销商的有效专用公章。
- 2 当洗衣机出现故障后,请您务必与我公司联系。为确保您得到优质的售后服务,请不要联系其他电话  
全国服务电话: 4008199999

## 二、LG电子产品售后服务规定

- LG电子为了使中国消费者放心满意的使用公司的产品,将严格遵守国家颁发的有关法律,遵照《中国消费者权益保护法》,《中国产品质量法》的具体条款及“三包”的有关规定,规范我公司售后服务制度:
- 1 您所购买的产品整机包修期为一年(电脑板包修三年、DD电机包修十年)。
  - 2 因下列原因之一,顾客要求售后服务的,不实行三包,但是可以实行收费服务:(收费项目为:拆装费或修理费+零件费+上门费;LG不提供运输服务)
    - (1) 顾客因使用、维护、保管不当造成损坏的;  
例如:水龙头未开、未连接电源、下水道堵塞、异物投入、洗涤衣物外物品等,致使产品发生故障的情况。
    - (2) 非承担三包修理者或顾客自行拆动造成损坏的;
    - (3) 无有效购机发票的;
    - (4) 发票型号与修理产品型号不符或者涂改的;
    - (5) 因不可抗力造成损坏的;  
例如:因遭受地震,火灾,水灾,煤气爆炸,雷击,冰雪冻结等自然灾害或意外事故等,致使产品损坏或不能使用的
    - (6) 非家庭用机,或家庭用机用于营业、公共用途的。
    - (7) 由于顾客原因要求移机安装服务的;
  - 3 三包有效期自开具发票之日起计算。
  - 4 在三包有效期内,如因零部件供应原因,导致产品修复期超过三个月时,我公司将免费为顾客调换同型号同规格产品,无同型号同规格产品可调换的可予以退货,顾客不愿调换而要求退货的,按三包规定收取折旧费后给予退货。超过包修期但在产品停产后五年内,如因零部件不能供应导致产品不能修复的,收取折旧费后给予退货。
  - 5 超过包修期的产品,当产品修复后三个月内又出现重复故障时,维修网点将免费为顾客重新修复。
  - 6 如顾客有特殊需要,我们可提供以下有偿供给:加长进水管,加长排水管。



部件名称	有害物质					
	铅 (Pb)	汞 (Hg)	镉 (Cd)	六价铬 (Cr(VI))	多溴 联苯 (PBB)	多溴二 苯醚 (PBDE)
进/排水管	○	○	○	○	○	○
标贴/标识	○	○	○	○	○	○
电源线/内部导线	×	○	○	○	○	○
蒸汽发生器(蒸汽型号)	×	○	○	○	○	○
加热器	○	○	○	○	○	○
电机	○	○	○	○	○	○
电器件(开关,传感器,水阀)	×	○	×	○	○	○
内部结构件(内/外桶,平衡块,烘干模块等)	○	○	○	○	○	○
外部结构件(外箱体,顶盖,底托等)	○	○	○	○	○	○
电脑板	×	○	○	○	○	○
包装	○	○	○	○	○	○
附件(说明书等)	○	○	○	○	○	○

本表格依据SJ/T11364的规定编制。

- ○ : 表示该有害物质在该部件所有均质材料中的含量在GB/T26572规定的限量要求以下。
- × : 表示该有害物质至少在该部件的某一均质材料中的含量超出GB/T26572规定的限量要求。标记为X的部品以现在的技术尚不能减少有害物质。LG电子正在尽最大的努力开发有害物质减少技术。



所有在中国销售的电子电气产品必须标有环保使用期限的标识。

该标识的环保使用期限是指在正常使用条件如温度、湿度下的使用期限。

# 备忘录

# 备忘录

