



Norėdami peržiūrėti vadovą,
nuskaitykite QR kodą.



NAUDOTOJO VADOVAS

SKALBIMO MAŠINA



Prieš pradėdami montavimo darbus, atidžiai perskaitykite šias instrukcijas. Tai padės supaprastinti montavimą ir užtikrinti, kad gaminys yra tinkamai ir saugiai įrengtas. Sumontavę laikykite šias instrukcijas netoli gaminio ateičiai.

LIETUVIŲ

F4X7511T**



MFL72076865
Rev.00_112025

www.lg.com

Autorių teisės © 2025 „LG Electronics“. Visos teisės saugomos

TURINYS

Šiame vadove gali būti nuotraukų arba turinio, nesuderinamo su jūsų įsigytu modeliu.

Šį vadovą gali pakoreguoti gamintojas.

NURODYMAI DĖL SAUGOS

PRIEŠ NAUDODAMI PERSKAITYKITE VISAS INSTRUKCIJAS	3
ĮSPĖJIMAS	3

RŪPINAMĖS APLINKA

Patarimai dėl aplinkosaugos ir energijos tauso jimo	8
---	---

MONTAVIMAS

Dalys ir specifikacijos	10
Reikalavimai montavimo vietai	13
Prietaiso išpakavimas	14
Prietaiso išlygiavimas	15
Vandens tiekimo žarnos prijungimas	17
Išleidimo žarnos montavimas	18

NAUDOJIMAS

Naudojimo apžvalga	20
Valdymo skydelis	22
Skalbinių paruošimas	24
Skalbiklio ir minkštiklio pridėjimas	25
Programų lentelė	29
Papildomi nustatymai ir funkcijos	36

IŠMANIOSIOS FUNKCIJOS

„LG ThinQ“ programa	40
Išmani diagnostika	43

PRIEŽIŪRA

Valymas po kiekvieno skalbimo	44
Periodiškas prietaiso valymas	44

TRIKČIŲ ŠALINIMAS

Prieš skambinant į priežiūros centrą	49
--	----

NURODYMAI DĖL SAUGOS

PRIEŠ NAUDODAMI PERSKAITYKITE VISAS INSTRUKCIJAS

Šios saugos gairės turi užkirsti kelią nenumatytam pavojui ar žalai, jei produktas eksploatuojamas nesaugiai arba netinkamai.

Gairės yra išskirtos į „ĮSPĖJIMAS“ ir „ATSARGIAI“, kaip nurodyta toliau.

Saugos pranešimai



Šis simbolis yra rodomas atitinkamais atvejais ir atliekant tam tikrus veiksmus, kurie gali sukelti pavojų. Siekdami išvengti pavojaus, atidžiai perskaitykite dalį, kur nurodytas šis simbolis, ir laikykitės nurodymų.



ĮSPĖJIMAS

Rodo, kad nesilaikant instrukcijų, galima rimtai arba mirtinai susižeisti.



ATSARGIAI

Rodo, kad nesilaikant instrukcijų, galima lengvai susižeisti arba sugadinti produktą.

ĮSPĖJIMAS

⚠ ĮSPĖJIMAS

Norėdami sumažinti gaisro, elektros smūgio arba kitų asmenų sužalojimo pavojų gaminio naudojimo metu, turite laikytis pagrindinių atsargumo priemonių, įskaitant šias:

Techninis saugumas

- Vyresni nei 8 metų vaikai ir asmenys, kurių fiziniai, jutimo arba protiniai gebėjimai riboti arba kuriems trūksta patirties ir žinių, šį prietaisą gali naudoti tik tuomet, jei jie prižiūrimi arba jiems buvo suteikti nurodymai, kaip saugiai naudoti prietaisą, ir jei jie supranta su prietaiso naudojimu susijusius pavojus. Neleiskite vaikams žaisti

su šiuo prietaisu. Neleiskite vaikams valyti ir tvarkyti šio prietaiso be priežiūros.

- Jaunesni nei 3 metų vaikai privalo būti atokiau nuo prietaiso, nebent jie yra nuolatos prižiūrimi.
- Jei maitinimo laidas pažeistas, norint išvengti susižalojimo, sugedusį laidą pakeisti turi gamintojas, jo aptarnavimo atstovas ar panašią kvalifikaciją turintis asmuo.
- Vėdinimo angų negalima užblokuoti kilimais.
- Šis prietaisas skirtas naudoti tik buityje.
- Prietaise naudokite naują žarną arba žarnų rinkinius. Pakartotinis senų žarnų naudojimas gali sukelti vandens nuotėkį, kuris apgadinys nuosavybę.
- Vandens slėgis turi būti tarp 50 kPa ir 800 kPa.

Didžiausia talpa

Didžiausia kai kurių ciklų skalbimo sausiems drabužiams talpa iki **11 kg**.

Rekomenduojama didžiausia talpa kiekvienai skalbimo programai gali skirtis. Norėdami užtikrinti geriausius skalbimo rezultatus, peržiūrėkite **Programų lentelė** skyriuje **NAUDOJIMAS** ir sužinokite daugiau.

Montavimas

- Šį prietaisą transportuoti turėtų tik du arba daugiau asmenų, jį reikėtų tvirtai laikyti.
- Nemontuokite prietaiso drėgnoje ir dulkėtoje vietoje. Nemontuokite ir nesandėliuokite prietaiso lauke arba bet kokioje vietoje, kur veikia oro sąlygos, pvz., tiesioginiai saulės spinduliai, vėjas, lietus arba žemesnės nei 0 laipsnių temperatūros.
- Įsitikinkite, kad maitinimo kištukas yra visiškai įkištas į lizdą.
- Nejunkite prietaiso į sudėtinius elektros lizdus, maitinimo blokus ar prailginimo laidą.

- Nedarykite jokių su prietaisu tiekiamo maitinimo kištuko keitimų. Jei jis netinka lizdui, kvieskite kvalifikuotą elektriką, kuris sumontuos tinkamą maitinimo lizdą.
- Šis prietaisas yra su maitinimo laidu ir įrangos įžeminimo laidininku (įžeminimo kaiščiu) bei įžemintu maitinimo kištuku. Maitinimo kištukas turi būti įjungtas į atitinkamą lizdą, kuris sumontuotas ir įžemintas laikantis visų vietinių normatyvų ir potvarkių.
- Netinkamas įrangos-įžeminimo laidininko prijungimas gali sukelti elektros smūgio pavojų. Pasikonsultuokite su kvalifikuotu elektriku arba techninę priežiūrą teikiančiu personalu, jeigu kyla abejonių, ar prietaisas tinkamai įžemintas.

Naudojimas

- Niekada neeksploatuokite prietaiso, jeigu jis yra sugadintas, sugedęs, iš dalies išardytas, jame trūksta arba yra neveikiančių dalių, įskaitant pažeistą laidą arba kištuką.
- Nelieskite prietaiso valdymo skydelio jokiais aštriais daiktais norėdami juo naudotis.
- Nemėginkite atskirti jokių skydelių arba ardyti prietaiso.
- Neremontuokite prietaiso ir nekeiskite jo dalių. Visus remonto ir priežiūros darbus turi atlikti kvalifikuotas priežiūros personalas, nebent kitaip rekomenduojama šiame savininko vadove. Naudokite tik įgaliotos gamyklos dalis.
- Nestumkite durelių stipriai, kai prietaiso durelės yra atidarytos.
- Nedėkite į prietaisą gyvų gyvūnų, pavyzdžiui, naminių gyvūnėlių.
- Neplaukite daiktų, kuriuos etiketėje jų gamintojas nurodė kaip neplaunamus.
- Zonoje po ir aplink prietaisus neturi būti degių medžiagų, pvz., pūkų, popieriaus, skiaučių, chemikalų ir t. t.
- Nepalikite prietaiso durelių atvirų. Vaikai gali pakibti ant durelių arba įšliaužti į prietaiso vidų, sukeldami žalą ar susižalodami.
- Nedėkite, neskalkkite ar nedžiovininkite drabužių, kurie buvo valyti, skalbti, įmerkti ar suteršti degiomis ar sprogiomis medžiagomis (tokiomis kaip vaškas, vaško šalinimo priemonės, dažai, benzinas,

riebalų šalinimo medžiagos, cheminio valymo tirpikliai, žibalas, benzinas, dėmių valikliai, terpentinas, maistinis aliejus, kepimo aliejus, acetonas, alkoholis ir t. t.). Netinkamai naudojantis jomis galite sukelti gaisrą ar sprogimą.

- Nenaudokite ir nelaikykite šalia prietaiso degių ar sprogių medžiagų (eterio, benzeno, alkoholio, chemikalų, suskystintų naftos dujų, degaus purškalo, benzino, skiediklio, naftos, insekticidų, oro gaiviklių, kosmetikos ir kt.).
- Nekiškite rankų į prietaisą, kol jis veikia. Palaukite, kol būgnas visiškai sustos.
- Nelieskite durelių aukštos temperatūros programos metu.
- Jei iš prietaiso teka vanduo ar esama nuotėkio, išjunkite maitinimo kištuką ir kreipkitės į „LG Electronics“ klientų informavimo centrą.
- Išjunkite vandens čiaupus, kad sumažintumėte žarnų ir vožtuvų slėgį bei sumažintumėte nuotėkį, jei jie įtrūktų ar įplyštų. Patikrinkite užpildymo žarnų būklę; jos turėtų būti pakeistos po 5 metų.
- Jei namuose esama dujų (izobutano, propano, gamtinių dujų ir kt.) nuotėkio, nelieskite prietaiso ar maitinimo kištuko ir nedelsdami išvėdinkite patalpą.
- Jei išleidimo žarna ar įvado žarna žiemą užšalo, naudokite ją tik atšildę.
- Laikykite skalbiklius, minkštiklį ir baliklį toliau nuo vaikų.
- Nelieskite maitinimo kištuko arba prietaiso valdiklių šlapiomis rankomis.
- Nelankstykite maitinimo laido pernelyg stipriai ir nedėkite ant jo sunkių daiktų.
- Nelieskite vandens, kuris yra išpilamas iš prietaiso skalbimo metu.
- Patikrinkite, ar išleidimas veikia tinkamai. Jei vanduo išleidžiamas netinkamai, gali būti užlietos grindys.
- Kai oro temperatūra yra aukšta, o vandens – žema, gali susidaryti kondensatas ir dėl to sudrėkti grindys.
- Nuvalykite nešvarumus ar dulkes nuo maitinimo kištuko kontaktų.

Priežiūra

- Prieš valydami prietaisą, atjunkite jį nuo maitinimo šaltinio. Jei valdikliai nustatyti į IŠJUNGTAŲ arba budėjimo padėtį, prietaisas nuo maitinimo šaltinio nėra atjungiamas.
- Tvirtai įkiškite maitinimo kištuką į elektros lizdą, visiškai pašalinę visą drėgmę ir dulkes.
- Nepurškite vandens į prietaiso vidų arba ant jo nepilkite vandens, kai jį valote.
- Niekada neatjunkite prietaiso, traukdami už maitinimo laidą. Visada tvirtai suimkite maitinimo kištuką ir traukite tiesiai iš elektros lizdo.
- Išardyti, taisyti ar modifikuoti prietaisą gali tik kvalifikuoti „LG Electronics“ techninės priežiūros darbuotojai. Jei perkeliate ir montuojate prietaisą kitoje vietoje, susisiekite su „LG Electronics“ klientų informavimo centru.

Išmetimas

- Prieš išmesdami seną prietaisą, atjunkite jį. Nupjaukite laidą tiesiai už prietaiso, kad jis nebūtų naudojamas ne pagal paskirtį.
- Išmeskite visas įpakavimo medžiagas (pvz., plastikinius maišus ir putplastį) vaikams nepasiekiamoje vietoje. Pakavimo medžiagos gali uždusinti.
- Prieš išmesdami šį prietaisą nukirpkite maitinimo laidą ir išimkite dureles, kad išvengtumėte pavojaus, jog viduje gali įstrigti vaikai ar maži gyvūnai.

RŪPINAMĖS APLINKA

Patarimai dėl aplinkosaugos ir energijos tausojimo

Energijos ir vandens naudojimas

- Energijos ir vandens naudojimui įtakos gali turėti apkrovos svoris. Norėdami tinkamai pasinaudoti prietaisu, įdėkite didžiausią sausų drabužių kiekį, atsižvelgdami į tam tikrą programą.
- Nustatytais programoms gamintojo numatytas skalbinių kiekis padeda taupyti elektros energiją ir vandenį.
- Efektyviausios programos energijos suvartojimo atžvilgiu yra tos, kurios veikia žemesnėje temperatūroje ir ilgiau.
- Triukšmui ir likusiam drėgmės kiekiui įtakos turi gręžimo greitis: kuo didesnis gręžimo greitis gręžimo fazėje, tuo didesnis triukšmas ir mažesnis likęs drėgmės kiekis.
- Skalbiant mažesnį drabužių kiekį, automatinė apkrovos atpažinimo sistema padės sumažinti naudojamo vandens ir energijos kiekį.
- Naudokite greitojo skalbimo programą mažiems, mažai suteptiems skalbiniams, kad sutaupytumėte energijos ir vandens.
- Šaltame vandenyje skirtas naudoti skalbiklis gali būti toks pat veiksmingas ir esant žemesnei temperatūrai (apie 20 °C). Naudojant 20 °C temperatūros nustatymus, suvartojama mažiau energijos nei naudojant 30 °C ar aukštesnės temperatūros nustatymus.

Skalbiklis

- Skalbiklį reikėtų rinktis atsižvelgiant į audinio tipą, spalvą, nešvarumus ir skalbimo temperatūrą. Skalbiklį reikia naudoti pagal gamintojo nurodymus. Naudokite tik tokius skalbiklius, kurie yra skirti būgninio (pakrovimo iš priekio) tipo skalbimo prietaisams.
- Mažesniai drabužių kiekiui skalbti naudokite mažiau skalbiklio.

Papildomų parinkčių ir funkcijų pasirinkimas

- Pasirinkite vandens temperatūrą, tinkamą skalbinių tipui. Jei norite geriausių rezultatų, vadovaukitės drabužių audinio priežiūros etikete.

- Išankstinio skalbimo parinktį rekomenduojama naudoti skalbiant ypač nešvarius audinius.

Pakuotės pašalinimas

- Pakuotė yra skirta apsaugoti prietaisą nuo netikėtų pažeidimų transportavimo metu.
- Sumontavę prietaisą, pakuotės atliekas išmeskite pagal medžiagų rūšių perdirbimo simbolius. Pakuočių atliekas sudėkite į atitinkamus konteinerius, kad būtų galima perdirbti.

Seno prietaiso utilizavimas



- Išbrauktos šiukšlių dėžės simbolis rodo, kad elektros ir elektronikos įrangos atliekas (EEĮA) reiktų utilizuoti atskirai nuo buitinių atliekų.
- Senoje elektrinėje įrangoje gali būti pavojingų medžiagų, taigi tinkamas seno prietaiso utilizavimas padės apsaugoti nuo galimų neigiamų pasekmių aplinkai ir žmonių sveikatai. Jūsų sename prietaise gali būti dalių, kurias galima panaudoti dar kartą taisant kitą įrangą, ir kitų vertingų medžiagų, kurias galima perdirbti siekiant tausoti ribotus išteklius.
- Savo prietaisą galite nugabenti į parduotuvę, kurioje jį įsigijote, arba kreipkitės į vietos valdžios atliekų tarnybą ir sužinokite, kur yra artimiausia EEĮA surinkimo vieta. Norėdami gauti daugiau informacijos apie savo šalies reikalavimus, apsilankykite www.lg.com/global/recycling.

MONTAVIMAS

Dalys ir specifikacijos

PASTABA

- Siekiant pagerinti prietaiso kokybę, jo išvaizda ir specifikacijos gali keistis be įspėjimo.

Vaizdas iš priekio

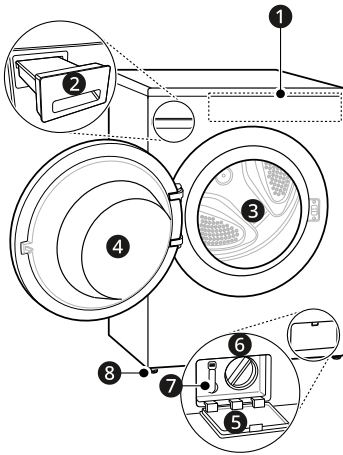

- ❶ Valdymo skydelis
- ❷ Skalbio dozatoriaus stalčius
- ❸ Būgnas
- ❹ Durelės
- ❺ Dangtelis
- ❻ Išleidimo siurblio filtras
- ❼ Išleidimo kaištis
- ❽ Išlygiavimo kojėlė

Vaizdas iš galo

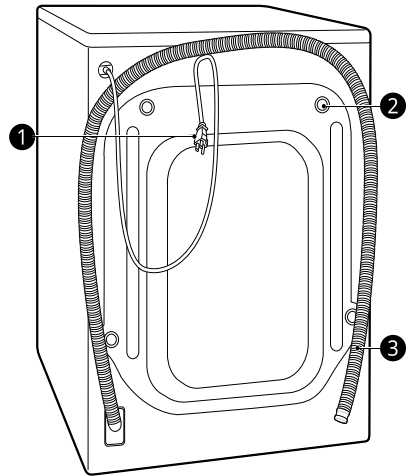

- ❶ Maitinimo kištukas
- ❷ Transportavimo varžtai
- ❸ Išleidimo žarna

Specifikacijos

Modelis	F4X7511T**
Maitinimo šaltinis	220–240 V~, 50 Hz
Produkto svoris	68 kg

Matmenys (mm)

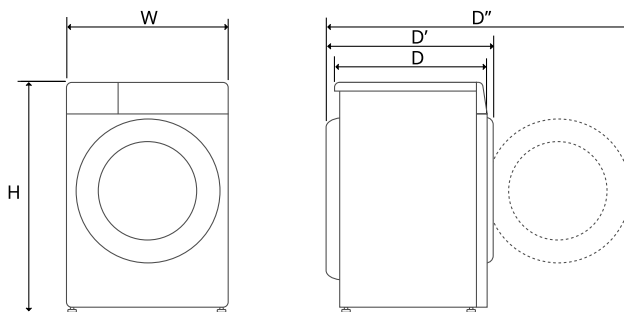

W	600	D	565	D''	1100
H	850	D'	620		

Priedai

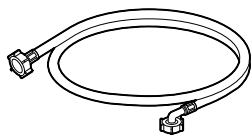

Šalto vandens tiekimo žarna

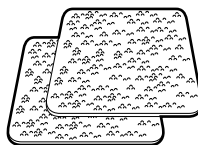

Neslystantys lapai

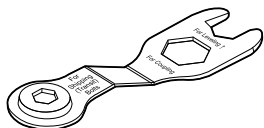

Veržliaraktis

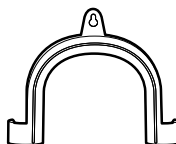

Alkūninis laikiklis išleidimo žarnai tvirtinti

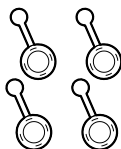

Dangteliai transportavimo varžtų angoms uždengti

Reikalavimai montavimo vietai

Prieš montuodami prietaisą susipažinkite su pateikta informacija ir pasirinkite, kad prietaisas būtų sumontuotas tinkamoje vietoje.

Montavimo vieta

- Šis prietaisas turi būti montuojamas ant tvirtų grindų, kad būtų kuo mažiau vibracijos gręžimo ciklo metu. Geriausios betoninės grindys, kurių gręžimo ciklo metu vibracija yra daug mažesnė nei medinių grindų lentų ar kiliminės dangos paviršiaus.
- Jeigu prietaisą tenka statyti šalia dujinės viryklės arba anglių krosnies, tarp dviejų prietaisų būtina uždėti aliuminio folijos izoliaciją (850x600 mm), nukreiptą į viryklę arba krosnį.
- Montuodami prietaisą užtikrinkite, kad jį gedimo atveju lengvai pasiektų inžinierius.
- Montuodami prietaisą, sureguliuokite visas keturias kojeles, naudodamiesi pridedamu transportinio varžto veržliarakčiu, kad užtikrintumėte prietaiso stabilumą.
- Įsitinkite, kad yra pakankamai vietos visiškai atidaryti prietaiso dureles.
- Norėdami užtikrinti pakankamą vandens įleidimo žarnų laisvumą, išleiskite žarną ir oro srautą, palikite mažiausiai 20 mm laisvą tarpą šonuose ir 100 mm atstumu nuo prietaiso. Būtinai palikite sienas, duris ar grindis, kurie gali padidinti reikiamą tarpą.

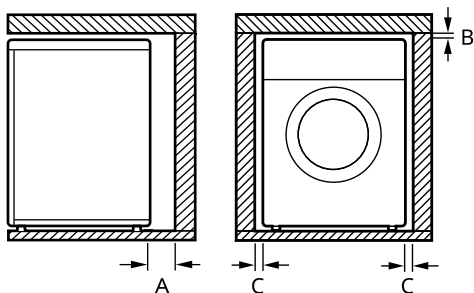

Index	Tarpas (mm)
A	100

Index	Tarpas (mm)
B	5
C	20

⚠ IŠPĖJIMAS

- Šis prietaisas turi būti naudojamas tik buitiniams tikslams ir neturėtų būti naudojamas mobiliems taikymams.

Medinės grindys (pakabinamos grindys)

Montuodami prietaisą ant medinių grindų, naudokite guminius gaubtelius, kad sumažintumėte per didelę vibraciją ir disbalansą. Medinės arba pakabinamos grindų dangos gali sukelti didelę vibraciją, disbalansą, klaidų ir gedimų.

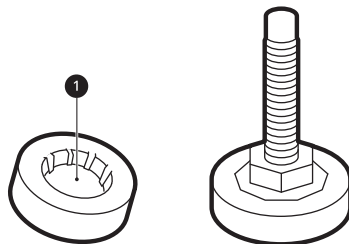

- Siekiant sumažinti vibraciją, rekomenduojame po kiekviena prietaiso kojele padėti maždaug 15 mm storio guminius gaubtelius ① ir varžtais pritvirtinti bent prie dviejų grindų sijų.
- Jei įmanoma, statykite prietaisą viename iš kambario kampų, kur grindys yra stabilesnės.
- Guminius gaubtelius pritvirtinkite, kad sumažintumėte vibraciją.

⚠ ATSARGIAI

- Jei prietaisas montuojamas ant nestabilių grindų (pvz., medinių grindų), garantija netaikoma gedimams ir sąnaudoms dėl montavimo ant nestabilių grindų.

PASTABA

- Guminius gaubtelius (dalis Nr. **4620ER4002B**) galite įsigyti „LG“ techninės priežiūros centre.

Ventiliacija

- Įsitinkite, kad oro cirkuliacijai prietaiso zonoje netrukdo kilimai, kilimėliai ir kt.

Aplinkos temperatūra

- Nestatykite prietaiso patalpose, kuriose įmanoma užšalimo temperatūra. Užšalusios žarnos gali sprogti dėl slėgio. Elektroninio valdymo bloko patikimumą gali sumažinti žemesnė nei užšalimo riba temperatūra.
- Jei prietaisas pristatomas žiemą, o temperatūra yra žemiau užšalimo ribos, prieš įjungdami prietaisą, leiskite jam keletą valandų pabūti kambario temperatūroje.

Elektros jungtys

- Nenaudokite ilginimo laido arba dvigubo adapterio.
- Panaudoję būtinai atjunkite prietaisą ir išjunkite vandens tiekimą.
- Prijunkite prietaisą prie įžeminto elektros lizdo pagal galiojančius instaliacijos nuostatus.
- Prietaisas turi būti pastatomas taip, kad kištukas būtų lengvai pasiekiamas.
- Maitinimo lizdas privalo būti ne daugiau nei 1 metro atstumu nuo bet kurios prietaiso pusės.

⚠ ĮSPĖJIMAS

- Prietaiso remontą atlikti tik kvalifikuoti specialistai. Jei remonto darbus atlieka nepatyręs asmenys, galima susižeisti arba gali įvykti gedimas. Kreipkitės į vietinį įgaliotą „LG“ remontotoją.
- Maitinimo kištukas turi būti jungiamas į atitinkamą lizdą, kuris turi būti sumontuotas ir

įžemintas laikantis visų vietinių normatyvų ir potvarkių.

Prietaiso išpakavimas

Prietaiso nukėlimas nuo putplasčio pagrindo

Nuėmę pakuotės ir transportavimo medžiagas, nukelkite prietaisą nuo putplasčio pagrindo.

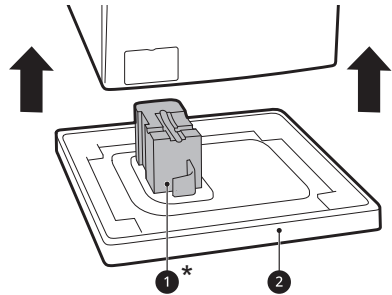

- Įsitinkite, ar būgno atrama **1*** nusiima kartu su pagrindu ir ar ji nėra prikibusi prie prietaiso apačios.
 - Jeigu būtina paguldyti prietaisą, kad būtų galima pašalinti kartoninį pagrindą **2**, visuomet saugokite prietaiso šoną ir ant šono prietaisą guldykite atsargiai. Neguldykite prietaiso ant priekio arba galo.
- * Ši savybė gali skirtis priklausomai nuo įsigyto modelio.

Transportavimo varžtų išėmimas

Norėdami išvengti stiprios prietaiso vibracijos ir gedimo, išimkite transportavimo varžtus ir laikiklius.

- 1 Pradėkite nuo dviejų apatinių transportavimo varžtų **1**, veržliarakčiu (pridedamu) sukdami

prieš laikrodžio rodyklę visiškai atlaisvinkite visus transportavimo varžtus.

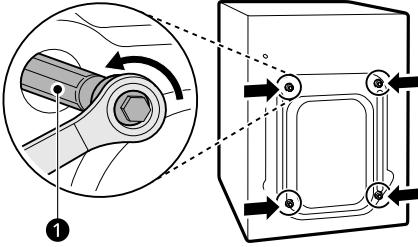

2 Lengvai judindami į šonus ir traukdami išimkite varžtus.

3 Uždėkite angų dangtelius.

- Uždėkite angų dangtelius **2**, kurie pridėti priedų pakete arba pritvirtinti prie nugarėlės.

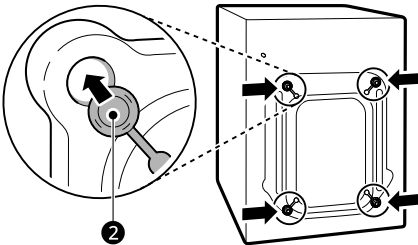

PASTABA

- Išsaugokite transportavimo varžtus ir laikiklius, jei jų prireiktų ateityje.
- Kad išvengtumėte gedimų, gabenkite šį prietaisą taip:
 - Transportavimo varžtai vėl sumontuojami.
 - Maitinimo laidas pritvirtintas prie prietaiso galo.

Prietaiso išlygiavimas

Išlygiavimo patikrinimas

Stumiant žemyn viršutinės plokštės kraštus įstrižai, prietaisas neturėtų judėti aukštyn ir žemyn (patikrinkite abi kryptis).

- Jeigu spaudžiant viršutinę plokštę prietaisas svyruoja įstrižai, iš naujo sureguliuokite kojeles.
- Po montavimo patikrinkite, ar prietaisas yra tinkamai išlygiuotas.

PASTABA

- Medinės arba pakabinamos grindų dangos gali sukelti didelę vibraciją ir disbalansą. Gali reikėti sutvirtinti medines grindis, kad būtų sustabdytas arba sumažintas per didelis triukšmas ir vibracija.
- Jei grindys nelygios, nedėkite po prietaisu medžio gabalų, kartono ar panašių medžiagų grindims išlyginti.

Kojelių sureguliuavimas ir išlygiavimas

Montuojant prietaisą jis turi būti išlygiuotas ir stovėti idealiai lygiai. Tinkamai nesulygiavus ir lygiai nepastačius prietaiso, jis gali būti sugadintas arba gali veikti netinkamai.

1 Jei grindys nelygios, reikiamai pasukite reguliuojamas kojeles.

- Po kojelių neikiškite medžio gabalų ir t. t.

- Įsitinkinkite, kad visos keturios kojelės yra stabilios ir tvirtai stovi ant grindų.

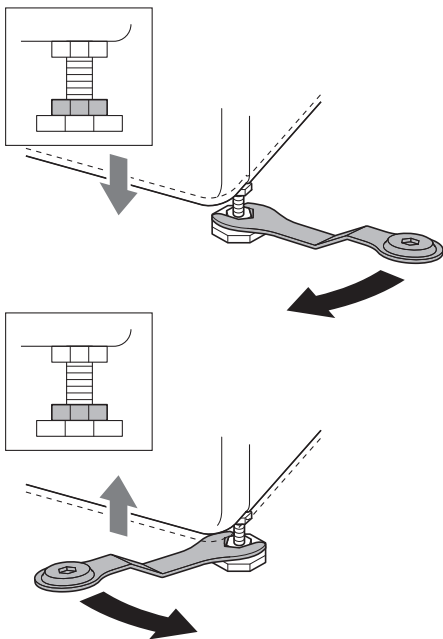

PASTABA

- Nemontuokite skalbimo mašinos ant grindjuosčių, stovo ar paaukštinto paviršiaus, išskyrus atvejį, kai jie pagaminti „LG Electronics“ ir skirti naudoti su šiuo modeliu.

- 2 Patikrinkite, ar prietaisas visiškai lygus, naudokite gulsčiuką ❶.

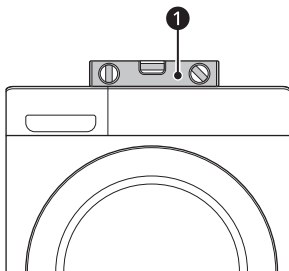

- 3 Užfiksuokite reguliavimo kojelės antveržlėmis ❷, sukdami prieš laikrodžio rodyklę priveržkite jas prie prietaiso dugno.

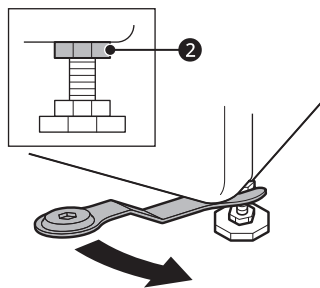

- 4 Patikrinkite, ar visos prietaiso apačioje esančios antveržlės tinkamai priveržtos.

PASTABA

- Jei prietaisą tinkamai pastatysite ant lygaus paviršiaus, užtikrinsite ilgą, stabilų ir patikimą jo veikimą.
- Prietaisas turi būti pastatytas 100 % horizontalioje padėtyje ant kieto pagrindo ir nejudėti.
- Ji negali „suptis“ kampuose esant apkrovai.
- Neleiskite, kad prietaiso kojelės suslaptų. Priešingu atveju prietaisas gali pradėti vibruoti arba kilti triukšmas.

Neslystančių lapų naudojimas

Ši procedūra gali skirtis priklausomai nuo įsigyto modelio.

Jei statote prietaisą ant slidaus paviršiaus, dėl per didelės vibracijos jis gali judėti. Jei prietaiso nepastatysite ant lygaus paviršiaus, dėl triukšmo ir vibracijos jis gali sugesti. Tokiu atveju po lygiavimo kojelėmis padėkite neslystančius lapus ir sulygiuokite.

- 1 Prieš tvirtindami neslystančius lapus, nuvalykite grindis.
 - Šalindami ir valydami pašalinius objektus bei drėgmę, naudokite sausą šluostę. Jei

drėgmės lieka, neslystantys lapai gali slidinėti.

2 Pastatykite prietaisą ant lygaus paviršiaus patalpoje, kur jis bus naudojamas.

3 Neslystančius lapus ant grindų padėkite lipniaja puse **1** žemyn.

- Efektyviausia neslystančius lapus pakišti po priekinėmis kojėlėmis. Jeigu lapus po priekinėmis prietaiso kojėlėmis pakišti sudėtinga, pakiškite juos po galinėmis kojėlėmis.

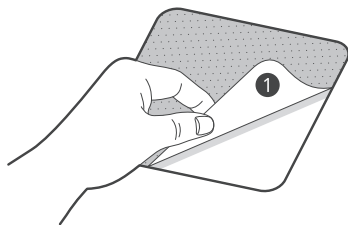

4 Pastatykite prietaisą ant neslystančių lapų.

- Neslystančių lapų nekljuokite lipniaja puse **1** prie prietaiso kojelių.

PASTABA

- Papildomų neslystančių lapų galima įsigyti „LG Electronics“ techninės priežiūros centre.

Vandens tiekimo žarnos prijungimas

Pastaba dėl prijungimo

- Vandens slėgis privalo būti tarp **50 kPa** ir **800 kPa** (0,5–8,0 kgf/cm²). Jeigu vandens slėgis viršija **800 kPa**, reikia sumontuoti slėgio mažinimo įtaisą.
- Periodiškai patikrinkite vandens tiekimo žarnos būklę ir pakeiskite vandens tiekimo žarną, jei reikia.

PASTABA

- Neperveržkite vandens tiekimo žarnos ir nenaudokite mechaninių įtaisų įleidimo vožtuvams priveržti.
- Norint prijungti prie vandens tiekimo, nereikalinga papildoma atgalinio srauto apsauga.

Guminių sandariklių tikrinimas

Su vandens įleidimo žarnomis pateikiami du guminiai **1** sandarikliai, skirti apsaugai nuo vandens nuotėkio. Prijungimas prie čiaupų turi būti sandarus.

- Vandens tiekimo žarnai priveržti nenaudokite mechaninių įrankių, tokių kaip spaustuvai. Įsitikinkite, kad vandens tiekimo žarnos lenktasis galas yra prijungtas prie prietaiso.

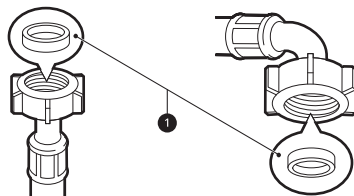

Žarnos jungimas prie vandens čiaupo

Priveržiamos žarnos prijungimas prie vandens čiaupo su sriegiu

Prisukite tiekimo žarnos jungtį prie vandens tiekimo čiaupo. Priveržkite ranka, naudodami

minkštą audinį. Nesuveržkite tiekimo žarnos pernelyg stipriai mechaniniu įtaisu.

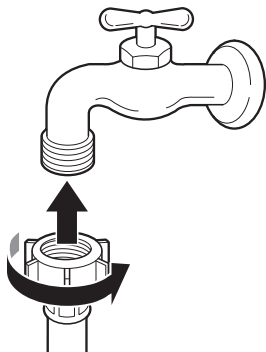

PASTABA

- Prieš prijungdami vandens įleidimo žarną prie vandens čiaupo, atsukite vandens čiaupą, kad iš vandens kanalų būtų pašalintos pašalinės medžiagos (nešvarumai, smėlis, pjuvenos ir t. t.). Leiskite vandeniui nutekėti į kibirą ir patikrinkite vandens temperatūrą.

Žarnos jungimas prie prietaiso

Prisukite vandens tiekimo žarną prie vandens įleidimo vožtuvo prietaiso galinėje dalyje.

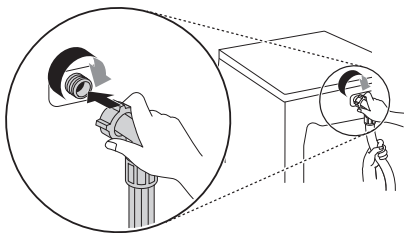

- Nejunkite žarnos prie karšto vandens tiekimo, jei prietaiso modelyje yra tik viena vandens įleidimo sklendė. Junkite tik prie šalto vandens čiaupo.

PASTABA

- Jei baigus prijungimą iš žarnos laša vanduo, pakartokite tuos pačius veiksmus. Vandens tiekimui naudokite tradicinio tipo čiaupą. Jei tas čiaupas yra keturkampis ar per didelis, prieš

įstatydami čiaupą į adapterį, nuimkite kreipiamąją plokštelę.

- Pasirūpinkite, kad žarna nebūtų sulenkta arba užspausta.

Išleidimo žarnos montavimas

Išleidimo žarnos montavimas su alkūniniu laikikliu

Išleidimo žarna neturi būti pakelta aukščiau kaip **100 cm** virš grindų. Prietaise esantis vanduo gali neišbėgti arba bėgti lėtai.

- Tinkamai pritvirtinus išleidimo žarną, grindys bus apsaugotos nuo žalos dėl vandens protėkių.

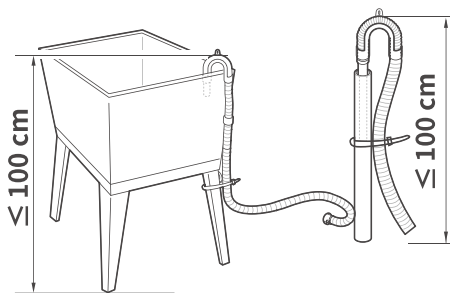
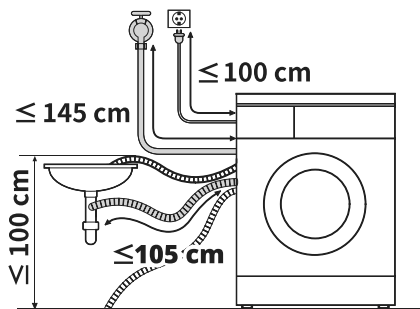

- Jei išleidimo žarna yra per ilga, negrūškite jos atgal į prietaisą. Tai sukels neįprastą triukšmą.

- Alkūninį laikiklį prijunkite per **10 cm** nuo išleidimo žarnos galo.

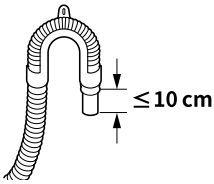

- Patikrinkite, ar išleidimo žarna į dreną įkišta ne daugiau kaip **15 cm**.
- Išleidimo žarną prie kriauklės saugiai pritvirtinkite virve.

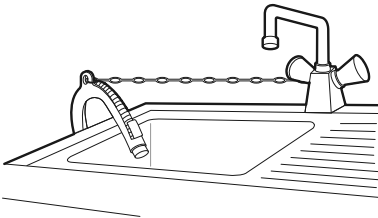

NAUDOJIMAS

Naudojimo apžvalga

Prietaiso naudojimas

Prieš pirmąjį skalbimą pasirinkite **Medvilnė** skalbimo programą ir įpilkite pusę reikiamo skalbiklio kiekio. Įjunkite mašiną be drabužių. Tokiu būdu pašalinsite po gamybos būgne galimai pasilikusius nešvarumus ir vandenį.

1 Išrūšiuokite drabužius ir įdėkite juos.

- Esant reikalui išrūšiuokite drabužius pagal audinio tipą, sutepimo lygį, spalvą ir dydį. Atidarykite dureles ir sudėkite juos į prietaisą.

⚠ ATSAUGIAI

- Prieš uždarydami dureles, įsitikinkite, kad visi drabužiai ir daiktai yra viduje bei nekaba ant guminio durelių sandariklio, kur jie bus uždaryti, uždarius duris. To nepadarę, sugadinsite durelių sandariklį ir drabužius.

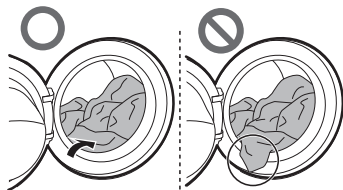

- Išimkite daiktus iš lankstaus durų sandarinimo tarpiklio, kad būtų išvengta drabužių ir durelių tarpinės pažeidimų.

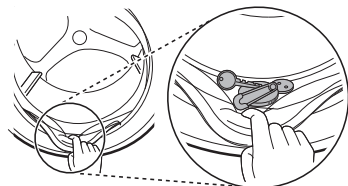

2 Įjunkite prietaisą.

- Paspauskite mygtuką **Įjungti**, kad įjungtumėte prietaisą.

3 Pasirinkite norimą ciklą.

- Paspauskite ciklo mygtuką pakartotinai arba pasukite ciklo pasirinkimo rankenėlę, kol bus pasirinktas norimas ciklas.
- Dabar pasirinkite skalbimo temperatūrą ir grežimo greitį. Atkreipkite dėmesį į drabužių priežiūros etiketes.

4 Į atitinkamą dozatoriaus skyrių įpilkite valymo priemonių arba ploviklių ir minkštiklių.

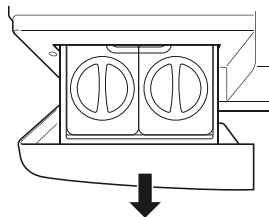

5 Ciklo pradžia.

- Nuspauskite **Startas/Pauzė** mygtuką, kad pradėtumėte ciklą. Mašinos būgnas trumpai pasisuks be vandens, kad būtų išmatuotas skalbinių svoris. Jeigu **Startas/Pauzė** mygtuko nenuspausite per tam tikrą laiką, mašina išsijungs ir visi nustatymai bus ištrinti.

PASTABA

- Tokiu atveju durelės neatsidarys, net jei pristabdysite skalbimo programą arba išjungsite skalbyklę.
- Kai skalbyklė pradeda skalbimo programą, o būgno viduje yra vandens, durelės neatsidarys, kad būtų išvengta ištekėjimo, kol skalbyklė visiškai neištuštins vandens.

6 Ciklo pabaiga.

- Pasibaigus ciklui pasigirs melodija. Nedelsdami išimkite drabužius iš mašinos, kad šie mažiau susiglamžytų. Išimdami skalbinius patikrinkite aplink durelių tarpinę, ar joje nėra įstrigusių smulkių daiktų.

Valdymo skydelis

Tikrasis valdymo pultas gali skirtis, atsižvelgiant į modelį.

Valdymo skydelio savybės

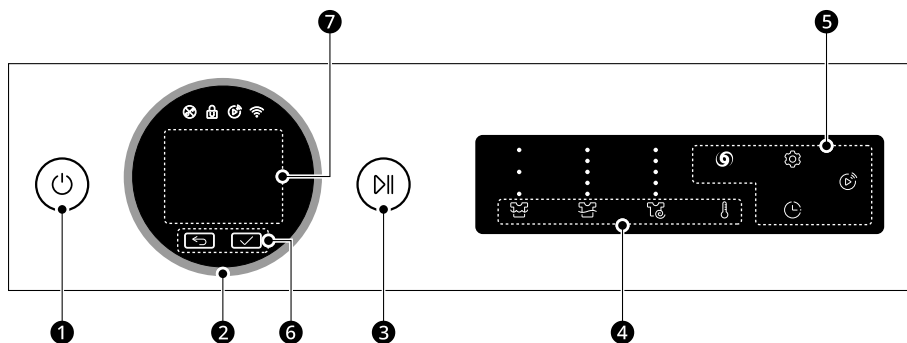

Aprašas	
1	<p>Ijungti įjungimo / išjungimo mygtukas</p> <ul style="list-style-type: none"> Paspauskite šį mygtuką, kad įjungtumėte arba išjungtumėte skalbimo mašinę.
2	<p>Programos rankenėlė</p> <ul style="list-style-type: none"> Programos parenkamos pagal drabužių tipą. Pasirinkus pageidaujamą ciklą ekrane pasirodys standartiniai išankstiniai nustatymai. Šiuos nustatymus galima reguliuoti Pritaikant skalbimo programės mygtukus bet kada prieš paleidžiant ciklą.
3	<p>Startas/Pauzė mygtukas</p> <ul style="list-style-type: none"> Šis mygtukas naudojamas skalbimo programai paleisti arba pristabdyti. Jei reikia laikinai sustabdyti skalbimo programą, paspauskite šį mygtuką.
4	<p>Pritaikant skalbimo programės mygtukus</p> <p>Naudokite šiuos mygtukus, norėdami pakoreguoti pasirinktos programos sutepimo lygį, gręžimo greičio arba temperatūros nustatymus.</p> <ul style="list-style-type: none"> Ekrane rodomi esami parametrai. Norėdami pasirinkti kitus parametrus, paspauskite tos parinkties mygtuką.
5	<p>Papildomi nustatymai ir funkcijos</p> <ul style="list-style-type: none"> Norėdami naudotis papildomomis funkcijomis, paspauskite atitinkamą mygtuką. Ekrane užsidegs atitinkamas simbolis. Tai leidžia pasirinkti papildomas programas ir šviečia, kai pasirenkama. <p>📶 „Remote Start“</p> <p>Naudodami LG ThinQ programą, išmanioju telefonu galite valdyti programą nuotoliniu būdu.</p> <ul style="list-style-type: none"> Norint naudotis šia funkcija, žr. skirsnį IŠMANIOSIOS FUNKCIJOS.

	Aprašas
6	<p>Mygtukas ↶ & ✓</p> <ul style="list-style-type: none"> • Paspauskite mygtuką ↶, kad grįžtumėte prie ankstesnio ekrano. • Paspauskite mygtuką ✓ ir pasirinkite meniu elementą arba išsaugokite informaciją.
7	<p>Ekranas</p> <ul style="list-style-type: none"> • Ekране rodomi nustatymai, numatomas likęs laikas, parinktys ir būsenos pranešimai.

Laiko ir būsenos rodymas

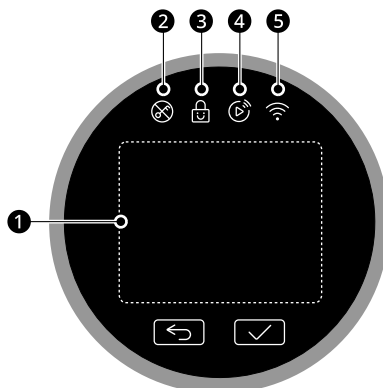

	Aprašas
1	<p>Programos būsenos indikatoriai</p> <ul style="list-style-type: none"> • Ekране rodomi nustatymai, numatomas likęs laikas, parinktys ir būsenos pranešimai.
2	<p>⊗ užsidega, paleidus programą ir užrakinus dureles.</p>
3	<p>🔒 užsidega, užsiblokavus valdymo pultui, išskyrus mygtuką Ijungti.</p>
4	<p>📶 užsidega, įjungus nuotolinio valdymo funkciją.</p>
5	<p>📶 užsidega, kai prietaisas yra prijungtas prie namų „Wi-Fi“ tinklo.</p>

Skalbinių paruošimas

Kad pasiektumėte geriausių skalbimo rezultatų, išrūšiuokite skalbinius, o tada paruoškite juos pagal priežiūros etikečių simbolius.

Drabužių rūšiavimas

- Sutepimo lygis (didelis, įprastas, lengvas): atskirkite drabužius pagal sutepimo lygį. Jei įmanoma, neskalkbkite stipriai suteptų drabužių su lengvais suteptais drabužiais.
- Spalva (balti, šviesūs, tamsūs skalbiniai): atskirai skalbkite tamsius, dažytus drabužius nuo baltų ir šviesių drabužių. Kartu skalbiant šviesius ir dažytus drabužius, dažai gali sugadinti šviesesnius drabužius.
- Pūkai (pūkų sukėlėjai, surinkėjai): atskirai išskalbkite pūkų sukėlėjus ir surinkėjus. Pūkai nuo pūkų sukėlėjų gali lengvai prikibti prie pūkų surinkėjų.

Drabužių priežiūros etikečių tikrinimas

Šie simboliai nurodo jūsų drabužio audinio sudėtį ir kaip jį reikia skalbti.

Ant priežiūros etikečių nurodyti simboliai

Simbolis	Skalbimas / audinio tipas
	<ul style="list-style-type: none"> • Įprastas skalbimas • Medvilnė, mišrūs audiniai
	<ul style="list-style-type: none"> • Lengva priežiūra • Sintetika, mišrūs audiniai
	<ul style="list-style-type: none"> • Ypač švelnus skalbimas • Švelnūs
	<ul style="list-style-type: none"> • Skalbimas tik rankomis • Vilna, šilkas
	<ul style="list-style-type: none"> • Negalima skalbti

PASTABA

- Bendrą informaciją apie skalbimo simbolius tekstilės priežiūros etiketėse rasite "Ginetex" svetainėje (www.ginetex.ch).



Drabužių patikrinimas prieš sudedant į mašiną

- Siekiant tolygiai paskirstyti apkrovą būgno sukimo metu, kraukite didelius ir mažus daiktus kartu.
- Neskalkbkite atskirų daiktų. Dėl to gali atsirasti nesuderinta apkrova. Pridėkite vieną arba du panašius daiktus.
- Patikrinkite visas kišenes ir įsitikinkite, kad jos yra tuščios. Tokie daiktai kaip vynys, plaukų segtukai, degtukai, rašikliai, monetos ir raktai gali sugadinti prietaisą ir drabužius.

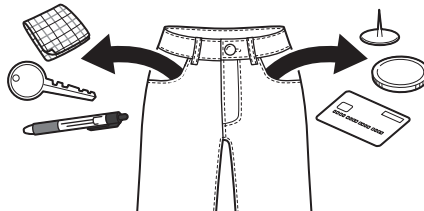

- Skalbdami drabužius su ilgais nusegamais dirželiais, juos suriškite arba naudokite skalbinių tinklėlį.
- Skalbinių tinklėlį naudokite smulkiems daiktams, pvz., rankovėms, kojinėms, pėdkelnėms, apatiniams drabužiams ir puskojinėms, kad jie neįstrigtų tarp būgno ir durelių tarpinės.
- Užpildykite mažiau nei pusę skalbinių tinklėlio talpos ir išskalbkite su kitais drabužiais. Neperpildykite arba neskalkbkite jo atskirai, nes tai gali sukelti būgno disbalansą ir dėl to gali būti parinktas netinkamas gręžimo ciklas.

- Užskite užtrauktukus, kabliukus ir juosteles bei įsitikinkite, kad šie elementai neužsikabins už kitų drabužių.
- Apdorokite nešvarumus ir dėmes, šepetėliu paskleisdami ant jų nedidelį kiekį vandenyje ištirpinto skalbiklio.

Skalbiklio ir minkštiklio pridėjimas

Skalbiklio dozavimas

- Skalbiklį būtina naudoti pagal skalbiklio gamintojo instrukciją ir pasirinkti pagal tipą, spalvą, audinio sutepimo lygį ir skalbimo temperatūrą. Naudokite tik tokius skalbiklius, kurie yra skirti būgninio (pakrovimo iš priekio) tipo skalbimo prietaisams.
- Jei formuojasi per daug pamuilių, sumažinkite skalbiklio kiekį.
- Jei naudojama per daug skalbiklio, gali formotis per daug pamuilių ir tai lems prastą skalbimą arba didelę variklio apkrovą.
- Jei norite naudoti skystą skalbiklį, laikykitės skalbiklio gamintojo nurodymų.
- Galite supilti skystą skalbiklį tiesiog į pagrindinį skalbimo priemonių stalčių, jei skalbimo ciklą pradėsite iš karto.
- Pasirinkus parinktį „**Pirminis skalbimas**“, pridėdamas skalbimo priemonės tiesiai į būgną, skalbiklis gali būti išplautas, taip sumažinant skalbimo efektyvumą. Norėdami gauti geriausių rezultatus, parinktį „**Pirminis skalbimas**“ naudokite su funkcija „**ezDispense**“. Rankinio dozatoriaus negalima naudoti plovikliu dozuoti prieš skalbimą.
- Skalbiklio naudojimą gali tekti derinti prie vandens temperatūros, vandens kietumo, apkrovos dydžio ir ištepimo lygio. Siekdami geriausių rezultatų, venkite per didelio skalbiklio kiekio, nes priešingu atveju jis per daug putos.
- Prieš dėdami skalbiklį ir rinkdamiesi vandens temperatūrą, perskaitykite informaciją drabužių etiketėje.
- Naudokite tik konkretaus tipo drabužiams tinkamus skalbiklius:

- Skystasis skalbiklis dažnai būna skirtas specialiai paskirčiai, pvz., spalvotiems audiniams, vilnai, švelniems arba tamsiems drabužiams.
- Skalbimo milteliai tinka visų tipų audiniams.
- Kad geriau išskalbtumėte baltus ir šviesius drabužius, skalbimo miltelius naudokite su balikliu.
- Skalbiklis iš dozatoriaus tiekiamas skalbimo ciklo pradžioje.

PASTABA

- Neleiskite skalbikliui sukietėti. Tai gali nulemti užsikimšimą, prastą skalavimą arba gali atsirasti nemalonus kvapas.
- Visa apkrova: pagal gamintojo rekomendacijas.
- Dalinė apkrova: 1/2 standartinio kiekio.
- Minimali apkrova: 1/3 standartinio kiekio.

„ezDispense“ funkcijos naudojimas

Ijungus „ezDispense“ funkciją, skystas skalbiklis ir minkštiklis išleidžiami nustatytais kiekiais atitinkamu ciklo metu.

- Pilno skalbiklio skyriaus pakaks apie 20 standartinių ciklų, papildžius pusę būgno drabužiais.
- Numatytieji nustatymai yra sukonfigūruoti taip, kad **45 ml** skalbiklio ir **30 ml** minkštiklio būtų skirta **4–6 kg** įprastai suteptų skalbinių, naudojant nustatymą **Numatytas skalb. kiekis** arba **Numatytas minkšt. kiekis**. Norėdami gauti daugiau informacijos, skaitykite skiltį **Papildomos parinktys ir funkcijos** skyriuje **VEIKIMAS**.

- 1 Lėtai stumkite skalbiklio dozatoriaus stalčių iki galo.

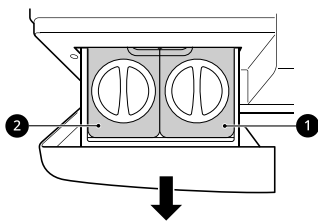

- 1 Skystų skalbiklių skyrius
2 Skysto audinių minkštiklio arba skysto skalbiklio skyrius

- 2 Norėdami atidaryti, pasukite „ezDispense“ skyriaus dangčius prieš laikrodžio rodyklę.

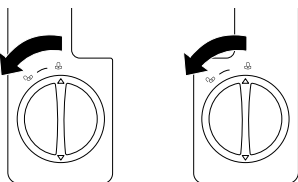

- 3 Supilkite skalbiklį ir minkštiklį į atitinkamus skyrius iki „MAX“ (maksimalios) linijos.

- „ezDispense“ stalčiuje yra du skyriai. Skystą skalbiklį pilkite į skyrių dešinėje pusėje, o skystą skalbinių minkštiklį ar skystą skalbiklį - kairėje. Jei į 2 skyrių pilama skalbiklio, audinių minkštiklio naudoti negalima.
- Į ezDispense skyrius nepilkite baliklio miltelių ar skystu pavidalu, gelio, skalbiklio tablečių, skysčių natūralaus aliejaus pagrindu ar lakštinių skalbiklių ar tokių rūgštinių tirpalų kaip actas. Taip sugadinsite vidaus vamzdžius ir kitas dozavimo dalis, kas gali daryti įtakos įrenginio veikimui.
- Prieš įdėdami „ezDispense“ stalčių, pašalinkite skalbiklio likučius nuo jo išorės.

- Nepripildykite skyriaus per greitai. Lėtai įpilkite skalbiklio ir minkštiklio, kad jis neištekėtų.

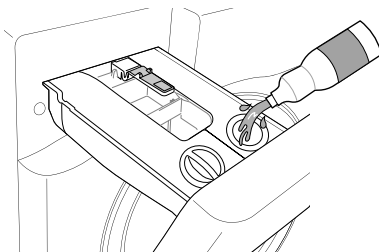

- 4 Užpildę skyrius, uždėkite dangčius ir pasukite juos pagal laikrodžio rodyklę, kad sandariai uždarytų.

- Saugiai uždėkite „ezDispense“ skyrių dangčius, kad sumažintumėte oro srautą, kuris gali sukietinti šiuos priedus ir neleisti jiems tinkamai išsipilstyti. Būkite atsargūs, kad dangčiai nenukrstų.

- 5 Prieš pradėdami ciklą, lėtai uždarykite dozatoriaus stalčių.

- Per stipriai uždarius stalčių, skalbiklis gali persipilti į kitą skyrių arba išsilieti į būgną anksčiau, nei užprogramuota.
- Būkite atsargūs, kad uždarydami stalčių neprispaustumėte rankos.
- Normalu, kad ciklo pabaigoje rankinio dozatoriaus skyriuose lieka nedidelis kiekis vandens.

⚠ ATSAUGIAI

- Uždarykite dangtelį ir stalčių prieš naudojant. Jeigu neuždaryti, skalbiklis ir minkštiklis gali sustingti ar išsipilti.
- Lėtai išstumkite skalbiklio dozatoriaus stalčių, jį saugiai laikydami abejomis rankomis. Priešingu atveju galite sugadinti poveržlę arba dėl to gali nutekėti skalbiklis arba minkštiklis iš ventiliacijos angų.
- Ilgesnį laiką „ezDispense“ skyriuose paliktas skalbiklis arba audinių minkštiklis gali sukietėti ir tinkamai neišsipilstyti.

- Veikiant įrenginiui, neišimkite dozatoriaus stalčiaus.
- Prieš perkeldami ar keisdami skalbyklės vietą, pašalinkite „ezDispense“ skyriuose skalbiklį / minkštiklį.
- Išlaikykite „ezDispense“ skyriaus lygyje, kad neišbėgtų turinys.

Rankinio išleidimo funkcijos naudojimas

Į rankinį dozatorių įpilkite skalbiklio.

- 1 Jei norite išjungti automatinius dozatorius, paspauskite mygtuką  **Nustatymai**.
- 2 Pasukite rankenėlę ir pasirinkite **Skalbiklio kiekis** arba **Minkštiklio kiekis** ir paspauskite mygtuką ✓.

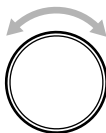

- 3 Pasukite rankenėlę ir pasirinkite **Išjungta**, o tada paspauskite mygtuką ✓.

- 4 Atidarykite skalbiklio dozatoriaus stalčių.

- 5 Įdėkite skalbinius į atitinkamus rankinio dozatoriaus skyrius.
 - Naudokite miltelių pavidalo ar skystam skalbikliui skirtą pagrindinį skalbiklio skyrių, esantį rankiniame dozatoriuje.
 - Nedėkite lakštinių skalbiklių, tablečių ar pakuočių į rankinį dozatorių.
 - Jei naudojate vienkartinės skalbiklių pakuotes, jas įdėkite į būgną prieš įdėdami skalbinius. Nedėkite skystų ar miltelių pavidalo skalbiklio pakuočių į jokią dozatorių.

- Skyriaus talpa yra ne daugiau 80 ml. Jei norite naudoti daugiau skalbiklio, pilkite jo tiesiai į būgną.

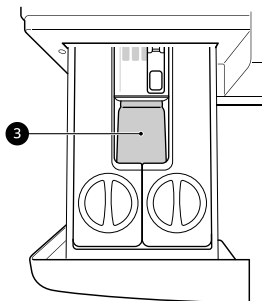

- 3 Rankinis pagrindinio skalbiklio skyrius

- 6 Prieš pradėdami ciklą, lėtai uždarykite skalbiklio dozatoriaus stalčių.
 - Per stipriai uždarius skalbiklio stalčių, jis gali persipilti į kitą skyrių arba išsilieti į būgną anksčiau nei užprogramuota.

ATSARGIAI

- Skalbiklio pildami tiesiai į būgną nedelsdami paleiskite skalbimo programą, kad kuo mažiau apgadintumėte drabužius.
- Nedėkite ir nelaikykite skalbimo priemonių, tokių kaip skalbiklis, baliklis ar skystas audinių minkštiklis, ant skalbyklės. Šios priemonės gali sugadinti skalbyklės dangą ir valdiklius.

PASTABA

- Rankinio dozatoriaus negalima naudoti skalbikliui prieš skalbimą dozuoti.
- Pridėdami skalbiklio tablečių ir vandens minkštiklio, būtinai išjunkite „ezDispense“ funkciją.

Rankinis pagrindinio skalbiklio skyrius

Šiame skyriuje laikomas skalbiklis pagrindiniam skalbimo ciklui. Šiame skyriuje rekomenduojama naudoti miltelių pavidalo skalbiklius.

- Skystas arba miltelių pavidalo spalvą išsaugantis baliklis gali būti pridedamas prie rankinio pagrindinio skalbimo skyriaus su tos pačios rūšies skalbikliais. Nemaišykite skysčių ir miltelių.
- Jei naudosite lengvai netirpstantį arba didelės klampos skalbiklį, jis paliks likučių ir užkimš dozatorių.
- Būtinai išjunkite „ezDispense“ funkciją.

Skalbiklio tablečių pridėjimas

Skalbimo metu galima naudoti ir skalbiklio tabletes.

- 1 Atidarykite dureles ir į būgną prieš sudėdami drabužius įdėkite skalbiklio tabletes.
- 2 Sudėkite drabužius į būgną ir uždarykite dureles.

PASTABA

- Nedėkite tablečių į dozatorių.
-

Vandens minkštiklio pridėjimas

Vietovėse, kur vanduo yra kietas, norint sumažinti skalbiklio sąnaudas galima naudoti vandens minkštiklį, tokį kaip priemonė nuo kalkių.

- Iš pradžių supilkite skalbiklį, o tada vandens minkštiklį. Dozuokite pagal nurodymus ant pakuotės.

Programų lentelė

Skalbimo programa

Numatytosios skalbimo programos

DI skalbimas	Nuo 40 °C (Šaltas iki 60 °C)	Didžiausia apkrova: 3 kg
Aprašas	<p>DI skalbimas atlieka atitinkamus būgno sukimosi veiksmus, nustačius apkrovą.</p> <ul style="list-style-type: none"> Jis švelniai skalbia vandeniu atsparius audinius, o stipriai – vandeniu pralaidžius audinius. <p>PASTABA</p> <ul style="list-style-type: none"> Norėdami geriausių skalbimo rezultatų įdėkite sausus drabužius šiai programai. AI jutiklis neaktyvinamas pasirinkus funkciją Garai. 	

Medvilnė	Nuo 40 °C (Šaltas iki 95 °C)	Didžiausia apkrova: Klasė
Aprašas	Skalbiami įprastai ištepti skalbiniai derinant įvairius būgno judesius.	

Eco 40-60	-	Didžiausia apkrova: Klasė
Aprašas	Plauna įprastai nešvarius medvilninius drabužius, kurie yra plaunami 40 °C arba 60 °C temperatūroje.	

TurboWash 39	Nuo 40 °C (Šaltas iki 60 °C)	Didžiausia apkrova: 5 kg
Aprašas	Kai skalbimo ir skalavimo metu veikia 4 vandens purkštukai, ši skalbimo mašina gali skalbti pusę lengvai nešvarių drabužių maždaug 39 minučių.	

Mišrūs audiniai	Nuo 40 °C (Šaltas iki 60 °C)	Didžiausia apkrova: 4 kg
Aprašas	<p>Vienu metu plauna įvairius audinius.</p> <ul style="list-style-type: none"> Naudokite įvairių rūšių audiniams, išskyrus specialius drabužius (šilkinis / švelnius, sportinę aprangą, tamsius drabužius, vilnonius, antklodes / užuolaidas). 	

Quick 14	20 °C (20 °C iki 40 °C)	Didžiausia apkrova: 2 kg
Aprašas	Išskalbina nedidelį kiekį nestipriai suteptų drabužių per maždaug 14 minučių.	

Švelnūs skalbiniai	Nuo 20 °C (Šaltas iki 40 °C)	Didžiausia apkrova: 3 kg
Aprašas	Tinka mašina skalbiamiems apatiniams drabužiams, ploniems ir nériniuotiemis drabužiams.	

Lengva priežiūra		Nuo 40 °C (Šaltas iki 60 °C)	Didžiausia apkrova: 4 kg
Aprašas	Tinka drabužiams, kurių išskalbus nereikia lyginti. • Naudokite poliamidui, akrilui, poliesteriui.		

Rankinis/Vilna		Nuo 30 °C (Šaltas iki 40 °C)	Didžiausia apkrova: 2 kg
Aprašas	Tinka rankomis ir skalbyklėmis skalbiamiems švelniems drabužiams, tokiems kaip skalbiama vilna, apatinis trikotažas, suknelės ir kt. • Naudokite skalbiklį mašina skalbiamai vilnai.		

Apsauga nuo mikroplastiko		Nuo 40 °C (Šaltas iki 40 °C)	Didžiausia apkrova: 3 kg
Aprašas	Sumažina mikroplastiko išsiskyrimą, susidarantį skalbiant sintetinius drabužius.		

Sportinė apranga		Nuo 40 °C (Šaltas iki 40 °C)	Didžiausia apkrova: 3 kg
Aprašas	Tinka specialiems drabužiams, tokiems kaip sportinė apranga ir lauko drabužiai. • Naudokite vandenį atstumiantį audinio laminatą, skirtą drabužiams.		

Alergenų naikinimas		60 °C	Didžiausia apkrova: 4 kg
Aprašas	Padeda sumažinti medžiagų, sukeliančių alerginę reakciją, kiekį, naudojant garo funkciją. • Naudokite medvilnei, apatiniams drabužiams, pagalvių užvalkalams, paklodėms, kūdikių drabužiams.		

Būgno valymas		-	-
Aprašas	Ši funkcija padeda išvalyti prietaiso vidų.		

Nenumatytosios skalbimo programos

Skalbimo programų sąrašą redaguokite naudodami parinktį **Ciklų sąrašo redagavimas**, kad galėtumėte naudotis šiomis programomis.

Šaltas skalbimas		Šaltas	Didžiausia apkrova: Klasė
Aprašas	Nelabai purvini drabužiai su šaltu vandeniu.		

Išskalauti+išgręžti		-	Didžiausia apkrova: Klasė
Aprašas	Išskalauja ir išgręžia drabužius. Prireikus naudokite audinių minkštiklį.		

Tik išgręžti	-	Didžiausia apkrova: Klasė
Aprašas	Naudojant šią programą išleidžiamas vanduo ir džiovinami drabužiai jų neskalbiant ir neskalaujant.	

Lietingos dienos	Nuo 40 °C (Šaltas iki 95 °C)	Didžiausia apkrova: Klasė
Aprašas	Skalbia šiek tiek nuo lietaus sušlapusius drabužius, tačiau ne lietpalčius.	

Rankšluosčiai	Nuo 40 °C (Šaltas iki 95 °C)	Didžiausia apkrova: Klasė
Aprašas	Skalbia sunkiai besidėvinčius audinius – rankšluosčius, marškinius ir staltieses.	

Antklodė	Šaltas (Šaltas iki 40 °C)	Didžiausia apkrova 2,5 kg (1 antklodė)
Aprašas	Tinka didesniems skalbiniams, tokiems kaip lovos užklotai, pagalvės, sofų užklotai ir t. t. skalbti.	

Tylus skalbimas	Nuo 40 °C (Šaltas iki 60 °C)	Didžiausia apkrova: 5 kg
Aprašas	Skalbia tyliau ir mažiau vibruoja nei pasirinkus kitas skalbimo programas. <ul style="list-style-type: none"> • Naudokite lengvai suteptą baltą medvilnę (apatinius drabužius). 	

Kūdikių garo priežiūra	60 °C	Didžiausia apkrova: 4 kg
Aprašas	Padeda pašalinti įsisenėjusias ir baltymų dėmes, suteikia geresnį skalavimo efektyvumą. Naudoti nelabai purviniems kūdikių drabuželiams.	

Rankovės ir apykaklės	60 °C	Didžiausia apkrova: Klasė
Aprašas	Pašalinkite dėmes esant aukštai temperatūrai (60 °C).	

Patalynė	Šaltas (Šaltas iki 40 °C)	Didžiausia apkrova: 2,5 kg
Aprašas	Skalbia tokią patalynę kaip paklodės ir pledai.	

Pūkinėms striukėms	Nuo 20 °C (Šaltas iki 40 °C)	Didžiausia apkrova: Klasė
Aprašas	Išskalbia pūkais užpildytus drabužius, neprarandant pūkų užpildo.	

PASTABA

- Pasirinkite reikiamą vandens temperatūrą pasirinktoje skalbimo programoje. Skalbdami laikykitės drabužių gamintojo priežiūros etiketėje arba instrukcijoje nurodytos informacijos, kad nebūtų sugadinti drabužiai.
- Pasirinkite pageidaujamos programoms tinkamą skalbimo temperatūrą ir gręžimo greitį.

PASTABA

- Faktinė vandens temperatūra gali skirtis nuo deklaruojamos ciklo temperatūros.
- Rekomenduojama naudoti neutralų skalbiklį.

Papildomi nustatymai

*1 Ši parinktis automatiškai įtraukiama į programą ir negali būti ištrinta.

PASTABA

- **Delsos pabaiga** parinktį gali būti pasirinktos kiekvienai skalbimo programai šioje lentelėje.

Programa	Garai	TurboWash	Pirminis skalbimas
DI skalbimas	●		
Medvilnė	●	●	●
Eco 40-60		●	●
TurboWash 39	●	●*1	●
Mišrūs audiniai	●	●	●
Quick 14		●*1	
Švelnūs skalbiniai		●	
Lengva priežiūra	●	●	●
Rankinis/Vilna			
Apsauga nuo mikroplastiko			
Sportinė apranga		●	
Alergenų naikinimas	●*1		
Šaltas skalbimas			●
Išskalauti+išgręžti			
Tik išgręžti			
Lietingos dienos	●	●	●

Programa	Garai	TurboWash	Pirminis skalbimas
Rankšluosčiai	●	●	●
Antklodė		●	
Tylus skalbimas	●	●	
Kūdikių garo priežiūra	●*1		
Rankovės ir apykaklės	●	●	●
Patalynė		●	
Pūkinėms striukėms			

Pasirenkamas gręžimo greitis

Programa	Gręžimo greitis	
	Numatytasis nustatymas	Galimas nustatymas
DI skalbimas	1400 aps./min.	Visi
Medvilnė	1400 aps./min.	Visi
Eco 40-60	1400 aps./min.	Visi
TurboWash 39	1200 aps./min.	Nuo 400 iki 1400 aps./min.
Mišrūs audiniai	1000 aps./min.	Visi
Quick 14	400 aps./min.	Nuo 400 iki 1400 aps./min.
Švelnūs skalbiniai	800 aps./min.	Iki 800 aps./min.
Lengva priežiūra	1400 aps./min.	Visi
Rankinis/Vilna	800 aps./min.	Iki 800 aps./min.
Apsauga nuo mikroplastiko	1000 aps./min.	Visi
Sportinė apranga	800 aps./min.	Iki 800 aps./min.
Alergenų naikinimas	1400 aps./min.	Visi
Šaltas skalbimas	1400 aps./min.	Visi
Išskalauti+išgręžti	1400 aps./min.	Visi

Programa	Gręžimo greitis	
	Numatytasis nustatymas	Galimas nustatymas
Tik išgręžti	1400 aps./min.	Visi
Lietingos dienos	1400 aps./min.	Visi
Rankšluosčiai	1400 aps./min.	Visi
Antklodė	1000 aps./min.	Iki 1000 aps./min.
Tylus skalbimas	800 aps./min.	Iki 1000 aps./min.
Kūdikių garo priežiūra	1000 aps./min.	Iki 1000 aps./min.
Rankovės ir apykaklės	1400 aps./min.	Visi
Patalynė	1000 aps./min.	Iki 1000 aps./min.
Pūkinėms striukėms	800 aps./min.	Iki 1000 aps./min.

PASTABA

- Faktinis maksimalus gręžimo greitis gali skirtis priklausomai nuo apkrovos sąlygų. Pirmiau nurodyti dydžiai yra apvalinami iki artimiausios šimtosios dalies.

Sąnaudų duomenys

Vienetų aprašas

kg: skalbinių kiekis

kWh: energijos suvartojimas

litrai: vandens suvartojimas

%: likusi drėgmė gręžimo fazės pabaigoje. Kuo didesnis gręžimo greitis, tuo garsesnis triukšmas ir mažiau likusios drėgmės.

val:mm: programos trukmė

°C: Didžiausioji temperatūra apdorojamų tekstilės gaminių viduje

aps./min.: maksimalus gręžimo greitis

Bendrosios programos

Programa	kg	val:mm	kWh	°C	litrai	aps./min.	%
Medvilnė 20 °C	11	2:38	0,319	26	82,2	1350	48,8
Medvilnė 60 °C	11	4:04	1,506	48	82,7	1350	49,5

Programa	kg	val:mm	kWh	°C	litrai	aps./min.	%
Mišrūs audiniai	4	1:21	0,469	34	52,2	1160	64,9
Quick 14	2	0:14	0,046	21	27,4	600	100,2
„Medvilnė“ 40 °C + „Sunkus“	11	4:17	0,699	27	111,8	1350	50,0
Eco 40-60 (visa)* ¹	11	4:00	0,713	35	77,0	1360	51,5
Eco 40-60 (Pusė)* ¹	5,5	3:00	0,416	29	55,5	1360	54,8
Eco 40-60 (Ketvirtis)* ¹	3,0	2:25	0,171	27	34,0	1360	54,8

*1 Galima išvalyti įprastai užterštus medvilninius skalbinius esant 40 °C ar 60 °C, kartu tuo pačiu ciklu ir ši programa naudojama įvertinti atitiktį „ES ecodesign“ reglamentų reikalavimams (ES 2019/2023).

PASTABA

- Bandymo rezultatai priklauso nuo vandens slėgio, vandens kietumo, tiekiamo vandens temperatūros, patalpos temperatūros, skalbinių tipo ir kiekio, iššepimo laipsnio, naudojamo skalbiklio bei elektros energijos tiekimo svyravimų ir pasirinktų papildomų nustatymų.
- Bendrųjų programų vertės, išskyrus **Eco 40-60** ciklą, yra tik orientacinės.
- Reglamentas ES 2019/2023, galiojantis nuo 2021 m. kovo 1 d., yra susijęs su energijos vartojimo efektyvumo klasėmis pagal Reglamentą ES 2019/2014.
- Nuskaitykite QR kodą ant prietaiso energijos etiketės, kurioje yra internetinė nuoroda į informaciją, susijusią su prietaiso veikimu, ES EPREL duomenų bazėje. Energijos etiketę laikykite kartu su savininko instrukcija ir visais kitais prie prietaiso pridėtais dokumentais.
- Modelio pavadinimą galite rasti prietaiso etiketėje - atidarykite dureles, esančias aplink būgno angą.
- Norėdami rasti tą pačią informaciją EPREL, apsilankykite adresu: <https://eprel.ec.europa.eu> ir atlikite paiešką pagal modelio pavadinimą (galioja nuo 2021 m. kovo 1 d.)

Papildomi nustatymai ir funkcijos

Galite pasitelkti papildomus nustatymus ir funkcijas, kad pritaikytumėte programas savo poreikiams.

Skalbimo programos pritaikymas

Kiekviena programa turi numatytuosius nustatymus, kurie pasirenkami automatiškai. Šiuos parametrus taip pat galite pritaikyti naudodamiesi šiais mygtukais.

Nešvarumai

Paspauskite mygtuką **Nešvarumai** pakartotinai, kol bus pasirinktas norimas purvinumo lygis.

- **Sunkus:** vidutiniškai ir stipriai suteptiems drabužiams
- **Vidutinis:** vidutiniškai suteptiems drabužiams
- **Lengvas:** nelabai suteptiems drabužiams

Skalauti

Skalavimų skaičių galima pasirinkti spaudinėjant mygtuką **Skalauti**. Šią funkciją rekomenduojama naudoti skalbikliams alergiškiems žmonėms.

- **Išskalauti+:** pridėkite skalauti kartą.
- **Išskalauti++:** pridėti skalavimą du kartus.
- **Išskalauti ir sulaikyti:** skalavimo ciklas sustabdomas, kol vėl paspaudžiamas mygtukas **Startas/Pauzė**, kai skalavimas baigiamas.
- **Išskalauti+ ir sulaikyti:** po skalavimo ciklo pridėkite vieną skalavimą, skalavimo ciklas pristabdomas, kol vėl bus paspaustas mygtukas **Startas/Pauzė**.

Gręžti

Gręžimo intensyvumo lygį galima pasirinkti spaudinėjant šį mygtuką.

- Paspauskite mygtuką **Gręžti**, kad pasirinktumėte gręžimo greitį.

PASTABA

- Jei pasirenkamas **Ne** gręžimo lygis, tai skalbimo mašinos būgnas suksis prieš vandens išleidimą.

Temp.

Šis mygtukas parenka pasirinktos programos skalbimo temperatūrą.

- Spauskite **Temp.** mygtuką, kol užsidegs norimas nustatymas.
- Pasirinkite vandens temperatūrą, tinkamą skalbinių tipui. Jei norite geriausių rezultatų, vadovaukitės drabužių audinio priežiūros etikete.

Norėdami pritaikyti skalbimo programą, atlikite šiuos veiksmus:

- 1 Paruoškite drabužius ir sudėkite į būgną.
- 2 Paspauskite mygtuką **Ijungti**.
- 3 Įpilkite skalbimo priemonės.
- 4 Pasirinkite skalbimo programą.
- 5 Pritaikykite skalbimo programą (**Nešvarumai**, **Skalauti**, **Gręžti** ir **Temp.**) taip, kaip reikia.
- 6 Paspauskite mygtuką **Startas/Pauzė**.

Specialios parinktys naudojimas

Galite pritaikyti programas, naudodami toliau nurodytą specialią parinktį:

TurboWash

Pridėjus šią parinktį, sutrumpėja programos laikas, tačiau skalbimo rezultatai bus panašūs.

Norėdami naudoti specialią parinktį, atlikite šiuos veiksmus:

- 1 Paspauskite mygtuką **Ijungti**.

- 2 Pasirinkite skalbimo programą.
- 3 Pakeiskite skalbimo programą (**Nešvarumai**, **Skalauti**, **Gręžti** ir **Temp.**) taip, kaip reikia.
- 4 Paspauskite mygtuką **TurboWash**.
- 5 Paspauskite mygtuką **Startas/Pauzė**.

Pagrindinės parinktys naudojimas

Galite pritaikyti programas, naudodami toliau nurodytą pagrindinę parinktį:

Delsos pabaiga

Galite nustatyti šią funkciją, kad prietaisas įsijungtų automatiškai ir baigtų skalbti po nustatyto laiko intervalo.

- 1 Paspauskite mygtuką **Ijungti**.
- 2 Pasirinkite skalbimo programą.
- 3 Prireikus nuspauskite mygtuką **Delsos pabaiga**.
- 4 Paspauskite mygtuką **Startas/Pauzė**.

PASTABA

- Išskyrus **Delsos pabaiga** mygtuko šviesos diodus, visi valdymo pulto šviesos diodai išsijungs per 20 minučių. Ši funkcija gali skirtis priklausomai nuo įsigyto modelio.
- Delsimo trukmė yra programos pabaigos, o ne pradžios laikas. Tikrasis laikas gali skirtis dėl vandens temperatūros, drabužių apkrovos ir kitų veiksnių.
- Norint atšaukti šią funkciją, reikia nuspausti **Ijungti** mygtuką.

- Venkite naudoti skystus skalbiklius su šia funkcija.

Įvairių nustatymų naudojimas

Nustatymai

- 1 Paspauskite mygtuką  **Nustatymai**.
- 2 Pasukite rankenėlę ir pasirinkite pageidaujamą nustatymą, o tada paspauskite mygtuką ✓.
- 3 Pasukite rankenėlę ir pasirinkite arba keiskite nustatymą, o tada paspauskite mygtuką ✓ ir išsaugokite nustatymą.
- 4 Jei norite grįžti prie ankstesnio ekrano, dar kartą paspauskite mygtuką **Nustatymai** arba paspauskite mygtuką ↶.

PASTABA

- Jei kelias minutes po mygtuko **Nustatymai** paspaudimo nesiimama jokių veiksmų, vėl rodomas ankstesnis ekranas.

Skalbiklio kiekis / Minkštiklio kiekis

Pasukite rankenėlę ir pakoreguokite dabartinio ciklo išleidžiamą kiekį pagal audinio tipą ir sutepimo lygį.

- **Išjungta:** išjungia to skyriaus funkciją **ezDispense**
- **Mažiau:** sumažina numatytąjį kiekį 10 %
- **Vidutinis:** naudoja numatytąjį kiekį
- **Daugiau:** padidina numatytąjį kiekį 10 %

Užraktas nuo vaikų

Naudokite šią parinktį, norėdami išjungti valdiklius. Ši funkcija gali neleisti vaikams pakeisti ciklų ir naudotis prietaisu.

- Paspauskite ir 3 sekundes palaikykite paspaudę mygtuką ✓, kad išjungtumėte šią funkciją.

PASTABA

- Nustačius šią funkciją, visi mygtukai yra užrakinami, išskyrus mygtuką **Ijungti**.
- Kai valdikliai užrakinti, indikatorius **Užraktas nuo vaikų** įsijungia, o ekrane rodoma skalbimo programa.
- Išjungus maitinimą, ši funkcija neatsistato. Turite išjungti šią funkciją prieš tai, kad galėtumėte naudoti kitas galimybes ir funkcijas.

Pirminis skalbimas

Šią parinktį rekomenduojama naudoti skalbiant ypatingai nešvarius audinius.

Garai

Pridėję šią parinktį galite pasiekti geresnių skalbimo rezultatų.

Ciklų sąrašo redagavimas

Skalbimo programų sąrašą redaguokite kaip pageidaujate.

- 1) Pasukite rankenėlę ir pasirinkite pageidaujamą skalbimo programą, o tada paspauskite mygtuką ✓, kad įtrauktumėte skalbimo programas arba jas pašalintumėte.
 - Pridėjus skalbimo programą prie jos rodoma žymės varnelė.
 - Skalbimo programą ištrynus prie jos žymės varnelė nerodoma.
- 2) Paspauskite mygtuką ↻ ir išsaugokite skalbimo programų sąrašą.

PASTABA

- Kai kurių numatytųjų programų, kurių negalima ištrinti, žymės langeliai yra išjungti.
- Skalbimo programų sąrašė eilės tvarką galima keisti. Skalbimo programų eilės tvarką sąrašė galima keisti gaminyje naudojant **Daugiau nustatymų** > **Ciklo optimizavimas** arba naudojant funkciją **Ciklo optimizavimas** programėlėje **LG ThinQ**.

Daugiau nustatymų

- 1 Paspauskite mygtuką  **Nustatymai**.

- 2 Pasukite rankenėlę ir pasirinkite **Daugiau nustatymų**, o tada paspauskite mygtuką ✓.

- 3 Pasukite rankenėlę ir pasirinkite pageidaujamą nustatymą, o tada paspauskite mygtuką ✓.

- 4 Pasukite rankenėlę ir pasirinkite arba keiskite nustatymą, o tada paspauskite mygtuką ✓ ir išsaugokite nustatymą.

- 5 Jei norite grįžti į ankstesnį ekraną, paspauskite mygtuką ↶.

„Wi-Fi“ ryšys

Naudokite „Wi-Fi“ ryšys nustatyti. Įjungus Wi-Fi ekrane pasirodo Wi-Fi piktograma.

Ciklo optimizavimas

Įjungus, naudojant šią funkciją automatiškai sutvarkomas skalbimo programų sąrašas ir parinktys, atsižvelgiant į jūsų naudojimo šablonus.

- **Ijungta** yra numatytasis nustatymas.
- Pasirinkus **Išjungta** paliekama dabartinė sąrašo elementų eilės tvarka.

2 dozatoriaus naudojimas

Minkštiklio skyrių perjungia į antrinio skalbiklio skyrių tiems atvejams, kai nenaudojamas skystas audinių minkštiklis.

- **Minkštiklis:** naudojamas kaip minkštiklio skyrius
- **Sujungti skalbiklius:** naudojamas kaip skalbiklio skyrius

Numatytas skalb. kiekis / Numatytas minkšt. kiekis

Naudodami šią funkciją pakoreguokite numatytąjį skalbiklio kiekį arba numatytąjį minkštiklio kiekį po 3 ml diapazone nuo 9 iki 120 ml.

„ezDispense“ purkštuko valymas

Naudodami šią funkciją periodiškai išvalykite **ezDispense** skyrius arba prieš keisdami minkštiklio skyrių į skalbiklio skyrių.

⚠ ATSAUGIAI

- Prieš naudodami funkciją išimkite **ezDispense** skyrių, jį išvalykite, pripilkite vandens ir vėl įdėkite į dozatoriaus stalčių.

Garsas

Šią parinktį naudokite garsumui reguliuoti ir garsui išjungti.

Kalba

Naudokite, jei norite pakeisti ekrane rodomą kalbą.

Išmani diagnostika

Naudokite, jei norite ištaisyti klaidas arba gedimus.

- Daugiau informacijos žr. skyrių **Išmani diagnostika**.

Gamyklinis atstatymas

Pasirinkite ir ištrinkite visus išsaugotus duomenis bei inicijuokite nustatymus.

IŠMANIOSIOS FUNKCIJOS

„LG ThinQ“ programa

Programa „**LG ThinQ**“ suteikia galimybę palaikyti ryšį su prietaisu, naudojant išmanųjį telefoną.

„LG ThinQ“ programos charakteristikos

Su įrenginiu susiekite išmaniuoju telefonu, naudodamiesi patogiomis išmaniosiomis funkcijomis.

„Remote Start“

Tai leidžia valdyti prietaisą nuotoliniu būdu, naudojant **LG ThinQ** programą.

Būgno valymo instrukcijos

Ši funkcija rodo, kiek ciklų liko, kai turės būti paleista **Būgno valymas** funkcija.

„Energy Monitoring“ (energijos stebėseną)

Ši funkcija stebi neseniai naudotų ciklų energijos suvartojimą ir mėnesinį energijos suvartojimo vidurkį.

Išmani diagnostika

Ši funkcija teikia naudingos informacijos su įrenginiu susijusioms triktims diagnozuoti ir spręsti, remiantis naudojimo modeliu.

Nustatymai

Leidžia nustatyti įvairias prietaiso ir taikymo programos parinktis.

„Push Alert“ („Push“ įspėjimas)

Jūs turite galimybę gauti aktyvųjį pranešimą į išmanųjį telefoną, kai ciklas pasibaigia arba kyla kokių nors problemų. Pranešimai aktyvuojami, net jeigu „**LG ThinQ**“ programėlė yra išjungta.

PASTABA

- Toliau aprašytais atvejais kiekvieno prietaiso tinklo informaciją privalote atnaujinti **LG ThinQ** programoje pasirinkę **Įrenginio kortelės > Nustatymai > Keisti tinklą**.

- belaidis maršrutizatorius pakeistas
- pakeistas belaidžio maršrutizatoriaus slaptažodis

- Pakeistas interneto paslaugų teikėjas

- Taikomoji programa gali būti keičiama iš anksto nepranešus vartotojams, siekiant pagerinti įrenginio veikimą
- Funkcijos gali skirtis pagal modelį.

„LG ThinQ“ programos diegimas ir LG prietaiso prijungimas

Modeliai su QR kodu

Nuskaitykite prie gaminio pridėtą QR kodą naudodami fotoaparata arba QR kodų skaitytuvą programos išmaniajame telefone.

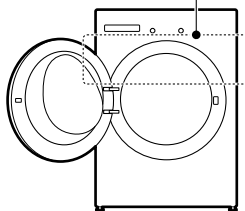

Modeliai be QR kodo

- 1 Išmaniajame telefone raskite ir atsisiųskite „**LG ThinQ**“ programą iš „Google Play Store“ ir „Apple App Store“.
- 2 Paleiskite „**LG ThinQ**“ programą ir prisijunkite naudodami esamą paskyrą arba susikurkite **LG** paskyrą, kad prisijungtumėte.

- 3 Palieskite pridėjimo (+) mygtuką „**LG ThinQ**“ programoje, kad prijungtumėte LG prietaisą. Vykdykite instrukcijas programoje, kad užbaigtumėte procesą.

PASTABA

- Norėdami patikrinti „Wi-Fi“ ryšį, patikrinkite, ar valdymo pulte dega „Wi-Fi“ indikatorius.
- Įrenginys palaiko tik 2,4 GHz „Wi-Fi“ tinklus. Norėdami patikrinti savo tinklo dažnį, kreipkitės į savo interneto paslaugos teikėją arba vadovaukitės savo belaidžio kelvedžio vadovu.
- **LG ThinQ** nėra atsakinga už jokių tinklo ryšio trukdžius ar gedimus ir klaidas, kylančias dėl tinklo ryšio.
- Dėl aplinkinės belaidės aplinkos belaidis ryšys gali būti lėtas.
- Jei atstumas tarp prietaiso ir belaidžio maršruto parinktuvo yra per didelis, signalas bus per silpnas. Gali prireikti daug laiko prisijungti ar gali nepavykti įdiegti.
- Jei kyla problemų prisijungiant prie „Wi-Fi“ tinklo, prietaisas gali būti per toli nuo kelvedžio. Įsigykite „Wi-Fi“ kartotuvą (intervalo plėstuvą), kad pagerintumėte „Wi-Fi“ signalo stiprumą.
- Tinklo ryšys gali tinkamai neveikti dėl interneto paslaugų teikėjo.
- Gali nebūti „Wi-Fi“ ryšio arba jis gali būti pertrauktas dėl namų tinklo aplinkos.
- Prietaisas negali būti prijungtas dėl belaidžio signalo perdavimo problemų. Atjunkite prietaisą ir palaukite apie minutę, prieš bandydami dar kartą.
- Jei įjungta jūsų belaidžio maršruto parinktuvo ugniasienės funkcija, išjunkite šią funkciją arba pridėkite išimtį.
- Belaidžio tinklo pavadinimas (SSID) turi būti iš angliškų raidžių ir skaičių (nenaudokite specialiųjų simbolių).
- Išmanojo telefono sąsaja (UI) gali skirtis, priklausomai nuo mobiliosios operacinės sistemos (OS) ir gamintojo.
- Jei maršruto parinktuvo saugos protokolas nustatytas kaip **WEP**, gali nepavykti sukonfigūruoti tinklo. Prašome jį pakeisti į kitus

saugos protokolus (rekomenduojamas **WPA2**) ir dar kartą prijungti produktą.

Aktyvuoti tinklo ryšį

- 1 Paleiskite **LG ThinQ** programą.
- 2 Pasirinkite ir palieskite **Skalbyklė užpildoma priekiu** programoje.
- 3 Valdymo pulte paspauskite mygtuką **Įjungti**.
- 4 Paspauskite mygtuką  **Nustatymai**.
- 5 Pasukite rankenėlę ir pasirinkite **Daugiau nustatymų**, o tada paspauskite mygtuką ✓.
- 6 Pasukite rankenėlę ir pasirinkite „**Wi-Fi**“ ryšys, o tada paspauskite mygtuką ✓.
- 7 Pasirinkite **Įjungta** ir paspauskite mygtuką ✓.
 - Įjungus **Wi-Fi** ekrane pasirodo piktograma **Wi-Fi**.

Prietaiso naudojimas nuotoliniu būdu

„Remote Start“

Prietaisą nuotoliniu būdu valdykite išmaniuoju telefonu. Taip pat galite stebėti ciklo veikimą, kad žinotumėte, kiek liko ciklo vykdymo laiko.

Šios funkcijos naudojimas

- 1 Sudėkite drabužius į būgną.
 - Jei reikia, į atitinkamas dozatoriaus sritis įpilkite baliklio arba audinių minkštiklio.

42 IŠMANIOSIOS FUNKCIJOS

- 2 Paspauskite mygtuką **Ijungti**.
- 3 Paspauskite mygtuką „**Remote Start**“ ir pasirinkite **Ijungta**, kad įjungtumėte nuotolinio valdymo funkciją.

- 4 Pradėkite ciklą naudodamiesi **LG ThinQ** programėle savo išmaniajame telefone.

PASTABA

- Jei durelės atidarytos, ciklo negalima pradėti nuotoliniu būdu.

Išjunkite šią funkciją rankiniu būdu.

Kai funkcija įjungta, paspauskite mygtuką „**Remote Start**“ ir pasirinkite **Išjungta**, kad išjungtumėte.

Tinklo ryšio išjungimas

- 1 Valdymo pulte paspauskite mygtuką **Ijungti**.
- 2 Paspauskite mygtuką  **Nustatymai**.
- 3 Pasukite rankenėlę ir pasirinkite **Daugiau nustatymų**, o tada paspauskite mygtuką ✓.
- 4 Pasukite rankenėlę ir pasirinkite „**Wi-Fi**“ ryšys, o tada paspauskite mygtuką ✓.
- 5 Pasirinkite **Išjungta** ir paspauskite mygtuką ✓.
 - Išjungus **Wi-Fi** iš ekrano pradingsta **Wi-Fi** piktograma.

Radio ryšio įrangos specifikacijos

Tipas	Darbinio dažnio intervalas	Išvesties galia (maks.)
Belaidis LAN		
„Bluetooth“ [*] 1	2400 MHz ~ 2483,5 MHz	< 100 mW

*1 Ši funkcija yra tik kai kuriuose modeliuose.

Vartotojas turi atkreipti dėmesį, kad šį įrenginį reikia montuoti ir naudoti tik esant 20 cm atstumui tarp įrenginio ir korpuso.

Atitikties deklaracija



Šiuo dokumentu „LG Electronics“ pareiškia, kad radio ryšio įrangos tipo skalbimo mašina atitinka direktyvą 2014/53/ES. Visą ES atitikties deklaracijos tekstą galima rasti šiuo interneto adresu <http://www.lg.com/global/support/cedoc/cedoc#>

Informacija apie atvirojo kodo programinės įrangos naudojimą

Norėdami gauti šaltinio kodą pagal GPL, LGPL, MPL ir kitas atvirojo kodo licencijas, kurios įpareigos atskleisti šiame gaminyje esantį šaltinio kodą ir susipažinti su visomis nurodytomis licencijos sąlygomis, pranešimais apie autorių teises ir kitais susijusiais dokumentais, apsilankykite <https://opensource.lge.com>.

„LGE Electronics“ pateiks atvirąjį kodą CD-ROM laikmenoje sumokėjus atitinkamas išlaidas padengiantį mokesį (laikmenos, siuntimo ir kt. išlaidos) ir paštu pateikus prašymą opensource@lge.com.

Šis pasiūlymas galioja visiems, gavusiems šią informaciją, trejus metus po paskutinio šio gaminio išsiuntimo.

Išmani diagnostika

Ši funkcija jums padės nustatyti ir išspręsti su prietaisu susijusias problemas.

PASTABA

- Dėl priežasčių, kurios nelaikomos „LG“ aplaidumu, paslauga gali neveikti dėl išorinių faktorių, tokių kaip (bet neapsiribojant vien jais) „Wi-fi“ nepasiekiamumas, atjungtas „Wi-fi“, vietinės programų parduotuvės politika ar programos nepasiekiamas.
- Funkcija gali būti keičiama be išankstinio įspėjimo ir gali būti kitokios formos, priklausomai nuo jūsų vietos.

Nustatykite problemas naudodamiesi „LG ThinQ“

Jei jums iškilo sunkumų su „Wi-fi“ turinčiu prietaisu, jis gali perduoti trikčių šalinimo duomenis į išmanųjį telefoną per „LG ThinQ“ programą.

- Paleiskite **LG ThinQ** programą ir meniu lange pasirinkite **Išmani diagnostika** funkciją. Vadovaukitės **LG ThinQ** programoje pateikiamais nurodymais.

Nustatykite problemas naudodamiesi garsine diagnostika

Norėdami naudoti garsinį diagnostikos metodą, vadovaukitės šiomis instrukcijomis.

- Paleiskite **LG ThinQ** programą ir meniu lange pasirinkite **Išmani diagnostika** funkciją. Vadovaukitės **LG ThinQ** programoje pateikiamais garsinės diagnostikos nurodymais.

1 Paspauskite mygtuką **Ijungti**, kad įjungtumėte prietaisą.

2 Paspauskite mygtuką  **Nustatymai**.

3 Pasukite rankenėlę ir pasirinkite **Daugiau nustatymų**, o tada paspauskite mygtuką ✓.

4 Pasukite rankenėlę ir pasirinkite **Išmani diagnostika**, o tada paspauskite mygtuką ✓.

5 Padėkite savo išmaniojo telefono mikrofoną šalia mygtuko **Ijungti** ir paspauskite mygtuką ✓.

- Išmaniojo telefono mikrofoną laikykite prie mygtuko **Ijungti**, kol baigsis duomenų perkėlimas.

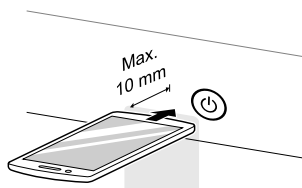

6 Pasibaigus duomenų perdavimui, prietaisas bus išjungtas.

PASTABA

- Norėdami pasiekti geriausią rezultatą, nejudinkite telefono, kol perduodami tonai.

PRIEŽIŪRA

⚠ IŠPĖJIMAS

- Prieš valydami prietaisą išjunkite iš elektros tinklo, kad išvengtumėte elektros smūgio pavojaus. Nepaisant šio įspėjimo galima sunkiai susižaloti, sukelti gaisrą, nusitrenkti elektra arba žūti.
- Prietaisui valyti niekada nenaudokite stiprių chemikalų, abrazyvinių valiklių arba tirpiklių. Šios medžiagos gali sugadinti apdailą.

Valymas po kiekvieno skalbimo

Ką plauti

Kai tik ciklas baigiamas, ištuštinkite skalbimo mašiną. Jei skalbimo mašinoje bus paliekama drėgnų skalbinių, jie gali susiraukšlėti, išblukti spalva ir atsirasti nemalonus kvapas.

- Baigus skalbimo ciklą, nuvalykite dureles ir durelių tarpinę, kad neliktų drėgmės.
- Palikite dureles praviras, kad būgnas išdžiūtų.
- Nuvalykite prietaiso korpusą sausa šluoste, kad pašalintumėte drėgmę.

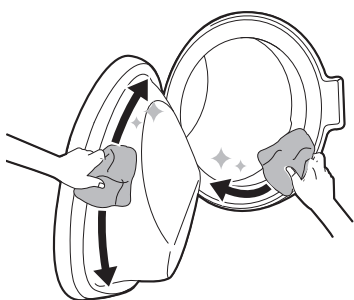

⚠ IŠPĖJIMAS

- Kad mašinos vidus išdžiūtų, dureles palikite praviras tik tada, jeigu namuose esantys vaikai yra prižiūrimi.

Išorės valymas

Tinkamai rūpinantis prietaisu galima pailginti jo tarnavimo laiką.

Išorė

- Nedelsdami nuvalykite, jei yra išsiliejimų.
- Nuvalykite drėgna šluoste, o po to – sausa šluoste, kad sujungimuose ir plyšiuose neliktų drėgmės.
- Nespauskite paviršiaus ar ekrano aštriais daiktais.

Durelės

- Nušluostykite drėgna šluoste išorinę ir vidinę dalį, tada nusauskite minkšta šluoste.

⚠ IŠPĖJIMAS

- Nebandykite atskirti jokių skydelių arba ardyti prietaiso. Nelieskite valdymo skydelio aštriais daiktais, norėdami naudotis prietaisu.

Periodiškas prietaiso valymas

Būgno valymas

Būgno valymas

Tai funkcija, padedanti išvalyti prietaiso vidų, mirkant, plaunant, skalaujant ir gręžiant.

Kartą per mėnesį (arba dažniau, jei reikia) paleiskite funkciją ir pašalinkite skalbiklio ir minkštiklio sankaupas bei kitas liekanas.

- Jei prietaiso viduje tvyro nemalonus kvapas ar esma pelėsiu, paleiskite šią funkciją **kartą per savaitę 3 savaites**, be to, ko yra reguliariai reikalaujama.

PASTABA

- Bus rodomas **Būgno valymas** pranešimas, įspėjantis apie rekomendaciją naudoti šią funkciją.

- 1 Iš mašinos išimkite drabužius arba daiktus ir uždarykite dureles.
- 2 Atidarykite dozatoriaus stalčių ir į pagrindinį skalbimo skyrių įberkite kalkių nuosėdas šalinančių miltelių.
 - Tabletes galima dėti tiesiai į būgną kaip alternatyvą milteliams.
- 3 Lėtai uždarykite dozatoriaus stalčių.
- 4 Įjunkite maitinimą ir tada pasirinkite **Būgno valymas**.
- 5 Nuspauskite **Startas/Pauzė** mygtuką, kad pradėtumėte.
- 6 Palikite dureles atidarytas, kad prietaiso vidus visiškai išdžiūtų.
 - Jei prietaiso vidus nėra visiškai sausas, gali atsirasti blogo kvapo ar pelėsiu.

⚠ IŠPĖJIMAS

- Kad mašinos vidus išdžiūtų, dureles palikite praviras tik tada, jeigu namuose esantys vaikai yra prižiūrimi.

Vandens įleidimo filtro valymas

Vandens įleidimo filtras surenka kalkes ar nuosėdas, kurios gali būti vandenyje, tiekiamame į prietaisą. Valykite įleidimo filtrą kas šešis mėnesius arba dažniau, jei vanduo yra labai kietas arba jame yra kalkių pėdsakų.

- Jei skalbimo mašinos ilgesnį laiką (pvz., per atostogas) nenaudosite, išjunkite vandens tiekimo į mašiną čiaupą, ypač jei netoliese nėra grindų nuotako (nutekamojo latako).
- Klaidos pranešimas **Vandens tiekimas** valdymo skydelyje bus rodomas, jei vanduo nepatenka į skalbiklio stalčių.

- 1 Atjunkite prietaisą nuo elektros energijos tiekimo šaltinio, išjunkite vandens čiaupą, o tada atjunkite vandens tiekimo žarną.

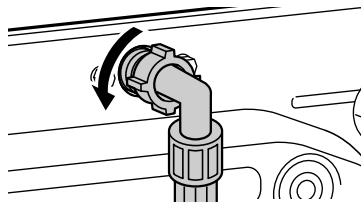

- 2 Išimkite vandens įleidimo filtrą mažomis replėmis ir išvalykite filtrą vidutinio dydžio šerėlių dantų šepetėliu.

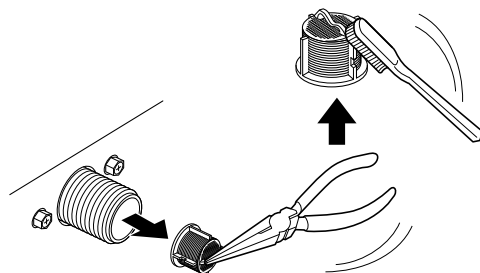

Vandens išleidimo siurblio filtro valymas ir avarinis vandens ištuštinimas

Išleidimo filtras surenka skalbiniuose paliktus smulkius daiktus ir siūlus, kurie gali būti likę drabužiuose. Filtrą tikrinkite kas šešis mėnesius,

kad jis būtų švarus ir užtikrintumėte sklandų mašinos darbą.

Prieš valydami išleidimo siurblio filtrą leiskite vandeniui atvėsti. Avarijos atveju atidarykite dureles arba atlikite avarinį vandens ištuštinimą.

- 1 Išjunkite mašiną iš elektros lizdo.
- 2 Atidarykite gaubtą ir ištraukite vandens išleidimo žarną.

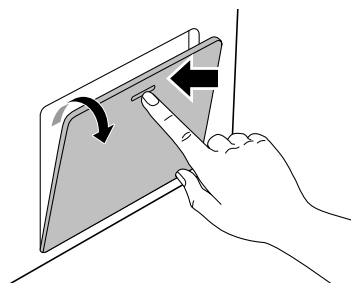

- 3 Pirmiausia išimkite išleidimo kamštį iš vandens išleidimo žarnos ir išleiskite vandenį.

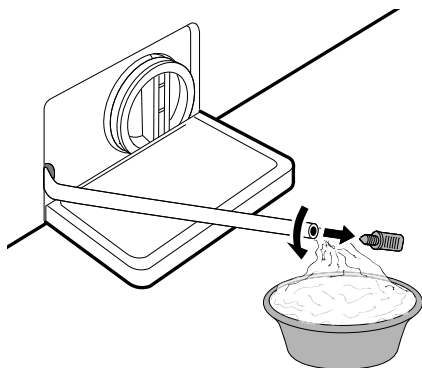

- 4 Išsukite vandens išleidimo siurblio filtrą, kad nutekėtų likęs vanduo, o tada pašalinkite iš filtro nešvarumus ar smulkius objektus.

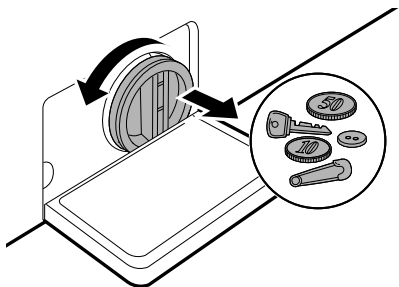

- 5 Šepečiu išvalykite siurblio filtrą ir angą.

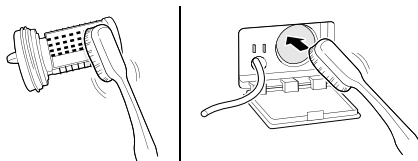

- 6 Išvalę nutekėjimo siurblio filtrą, atsargiai įdėkite filtrą, o išleidimo dangtelį atsargiai užsukite pagal laikrodžio rodyklę, kad išvengtumėte kryžminio užsukimo ir nutekėjimo.

- 7 Kamštį vėl įkiškite į išleidimo vamzdelį, o vamzdelį įstatykite į laikiklį. Vertikalūs ir horizontalūs vamzdžių laikikliai skirti tinkamam laikymui arba išleidimo vamzdžiui.

- 8 Uždarykite dangtelį.

⚠️ ATSARGIAI

- Būkite atsargūs išleisdami vandenį, nes jis gali būti karštas.
- Išleidimo vamzdžio neįstumkite į spintelę. Taip sugadinsite vamzdį.

- Kartą per mėnesį (arba dažniau, jei reikia) paleiskite būgno valymo programą, kad būtų pašalintos skalbiklio sankaupos ir kiti nešvarumai.

„ezDispense“ stalčiaus valymas

Išvalykite „ezDispense“ skyrius **kaskart** papildę skalbiklio / minkštiklio arba pakeisite naujo tipo skalbikliu / minkštikliu.

Vieną ar du kartus per mėnesį išimkite ir išvalykite skalbiklio dozatoriaus stalčių. Jei ilgą laiką paliksite skalbiklio jam skirtame stalčiuje arba naudosite skalbyklę ilgesnį laiką, skalbiklio dozatoriaus stalčiuje gali imti kauptis likučiai.

⚠ IŠPĖJIMAS

- Nepurškite vandens į skalbyklę, nes tai gali sukelti gaisrą arba elektros smūgį.

1 Išjunkite skalbyklę ir atjunkite maitinimo laidą.

2 Traukite skalbiklio dozatoriaus stalčių, kol jis sustos.

3 Norėdami visiškai išimti stalčių, paspauskite atjungimo mygtuką **1**.

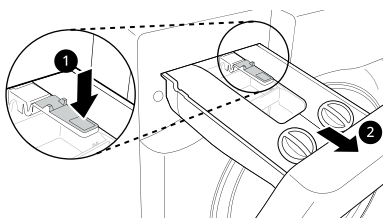

4 Išimkite patikros vožtuvą ir pašalinkite skalbiklio / minkštiklio likučius, o tada uždarykite patikros vožtuvą.

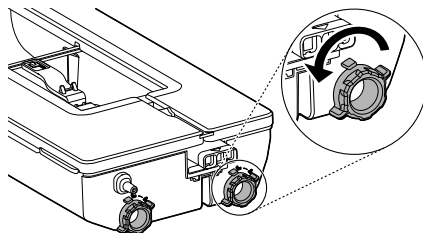

5 Atidarykite dangčius.

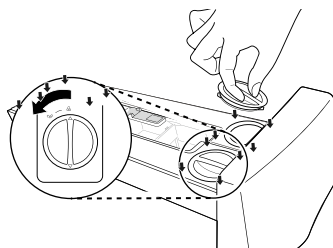

6 Nuvalykite įdėklus šiltu vandeniu.

- Praplaukite stalčių šiltu vandeniu, kad ištirptų skalbiklio likučiai ar minkštiklio nuosėdos.
- Likučius pašalinkite minkštu audiniu arba šepetėliu.
- Nenaudokite muilo valydami stalčių ir įdėklus.

7 Jei ploviklis ar minkštiklis sukietėja „ezDispense“ skyriuose, nuimkite stalčiaus dangčius.

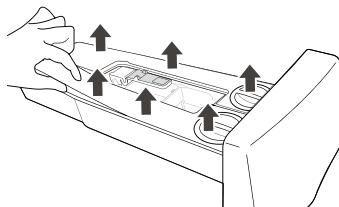

8 Išvalykite skyrių vidų šiltu vandeniu.

- Likučius išvalykite ir pašalinkite minkštu audiniu arba šepetėliu.
- Nenaudokite muilo valydami stalčių ir įdėklus.

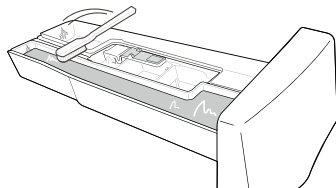

9 Saugiai uždarykite „ezDispense“ skyrių dangčius.

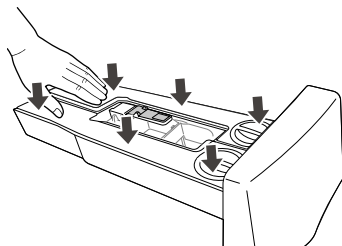

10 Išvalę nususinkite likusią drėgmę sausu rankšluosčiu arba audiniu.

11 Įdėkite atgal skalbiklio dozatoriaus stalčių.

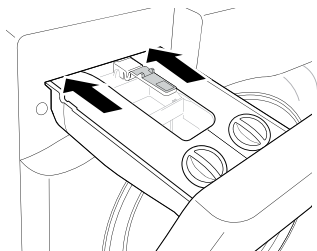

TRIKČIŲ ŠALINIMAS

Naudojant prietaisą gali įvykti klaidų ir gedimų. Toliau pateiktose lentelėse nurodytos galimos klaidos pranešimų arba gedimų priežastys ir pastabos, kaip jas šalinti. Rekomenduojame atidžiai perskaityti lenteles, kad sutaupytumėte laiko ir pinigų, kuriuos gali tekti sumokėti skambinant į „LG Electronics“ techninės priežiūros centrą.

Prieš skambinant į priežiūros centrą

Jūsų prietaisas turi automatinę klaidų stebėjimo sistemą, skirtą anksti aptikti ir diagnozuoti problemas. Jei prietaisas veikia netinkamai arba visai neveikia, prieš skambindami į „LG Electronics“ techninės priežiūros centrą, peržiūrėkite šias lenteles.

Klaidų pranešimai

Požymiai	Galimos priežastys ir sprendimas
Atidarytos durelės	<p>Durelės atidarytos.</p> <ul style="list-style-type: none"> Dar kartą atidarykite ir uždarykite dureles. Jei pranešimas vis rodomas, atjunkite maitinimo laidą ir skambinkite į techninio aptarnavimo skyrių.
Durelės atrakintos	<p>Durelės neužrakintos.</p> <ul style="list-style-type: none"> Uždarykite ir užrakinkite dureles. Jei pranešimas vis rodomas, atjunkite maitinimo laidą ir skambinkite į techninio aptarnavimo skyrių.
Vandens tiekimas	<p>Vandens tiekimas toje vietoje nepakankamas. Vanduo nepatenka į mašiną arba patenka lėtai.</p> <ul style="list-style-type: none"> Patikrinkite kitą namų čiaupą.
	<p>Vandens tiekimo čiaupas nepakankamai atsuktas. Vanduo nepatenka į mašiną arba patenka lėtai.</p> <ul style="list-style-type: none"> Iki galo atsukite čiaupą.
	<p>Vandens tiekimo žarna (-os) sulenкта (-os).</p> <ul style="list-style-type: none"> Ištiesinkite žarną arba iš naujo prijunkite vandens tiekimo žarną.
	<p>Tiekimo žarnos (-ų) filtras užsikimšęs.</p> <ul style="list-style-type: none"> Išjungę čiaupus ir nuėmę žarnos jungtis su skalbimo mašina, patikrinkite ir išvalykite vandens įleidimo vožtuvo filtrą.
Drenažas	<p>Išleidimo žarna sulenкта arba užsikimšusi. Vanduo iš mašinos neišteka arba išteka lėtai.</p> <ul style="list-style-type: none"> Išvalykite ir ištiesinkite išleidimo žarną.
	<p>Išleidimo filtras užsikimšęs.</p> <ul style="list-style-type: none"> Patikrinkite ir išvalykite išleidimo filtrą.

Požymiai	Galimos priežastys ir sprendimas
Disbalansas	<p>Mašinos sistema, kuri fiksuoja ir ištaiso disbalansą, susidariusį mašinoje.</p> <ul style="list-style-type: none"> Pasibaigus ciklui drabužiai gali būti per šlapi, paskirstykite juos, kad būtų galima tinkamai išgręžti. Uždarykite dureles ir paspauskite mygtuką Startas/Pauzė. Gali praeiti šiek tiek laiko, kol prietaisas pradės gręžti. Kad būtų galima pradėti gręžti, duralės privalo būti užrakintos. <p>Apkrova per mažą. Ši sistema gali sustabdyti gręžimą arba išvis nutraukti gręžimą, jeigu į mašiną bus įdėta sunkių daiktų (pvz., vonios kilimėlis, vonios chalatas ir t. t.).</p> <ul style="list-style-type: none"> Pridėkite 1 arba 2 panašius daiktus arba mažesnių drabužių, kad apkrova būtų tolygi. Uždarykite dureles ir paspauskite mygtuką Startas/Pauzė. Gali praeiti šiek tiek laiko, kol prietaisas pradės gręžti. Kad būtų galima pradėti gręžti, duralės turi būti užrakintos.
Neaptiktas vanduo	<p>Neveikia vandens lygio jutiklis.</p> <ul style="list-style-type: none"> Atjunkite vandens čiaupą. Atjunkite maitinimo kištuką. Iškviškite tarnybas.
Variklio klaida	<p>Variklio perkrova.</p> <ul style="list-style-type: none"> Palaukite 30 minučių, kol variklis atvės, o tada iš naujo paleiskite ciklą.
Vanduo per aukštai	<p>Vandens perviršis dėl galimai sugedusio vandens vožtuvo.</p> <ul style="list-style-type: none"> Atjunkite vandens čiaupą. Atjunkite maitinimo kištuką. Iškviškite tarnybas.
Užšaldymo klaida	<p>Ar tiekimo / išleidimo žarna ar išleidimo siurblys užšalęs?</p> <ul style="list-style-type: none"> Pripilkite į būgną šilto vandens, kad atitirpintumėte išleidimo žarną ir išleidimo siurblį. Uždenkite tiekimo žarną šlapiu ir šiltu rankšluosčiu.
Neaptikta temperatūra	<p>Valdymo klaida.</p> <ul style="list-style-type: none"> Ištraukite maitinimo kištuką ir skambinkite į techninės priežiūros tarnybą.
Vibracijos jutiklis	<p>Neveikia vibracijų jutiklis.</p> <ul style="list-style-type: none"> Skambinkite į techninės priežiūros tarnybą.
Ryšio klaida	<p>Prietaisas tinkamai neveikia.</p> <ul style="list-style-type: none"> Skambinkite į techninės priežiūros tarnybą.

„ezDispense“ klaidų pranešimai

Požymiai	Galimos priežastys ir sprendimas
Patikrinkite plov. talpyklą	<p>Skysto skalbiklio kiekis jam skirtame skyriuje nesumažėjo.</p> <p>Papildžius skalbiklio į jam skirtą skyrių, jis ten buvo ilgą laiką ir sukietėjo.</p> <ul style="list-style-type: none"> Kruopščiai išvalykite skalbiklio skyrių, pripildykite skysto skalbiklio, įdėkite jį į stalčių ir paleiskite skalbimo ciklą. Jei klaida rodoma nuolat, kreipkitės dėl techninės priežiūros.
Nėra ploviklio	<p>Skysto skalbiklio kiekis jam skirtame skyriuje nesumažėjo.</p> <ul style="list-style-type: none"> Skambinkite į techninės priežiūros tarnybą.
Patikrinkite minkšt. talpyklą	<p>Skystų audinių minkštiklių ar skalbiklių skyriuje audinių minkštiklio kiekis nesumažėjo.</p> <p>Papildžius audinių minkštiklio skystų minkštiklių skyriuje, jis ten buvo ilgą laiką ir sukietėjo.</p> <ul style="list-style-type: none"> Kruopščiai išvalykite minkštiklio skyrių, pripildykite skysto minkštiklio, įdėkite jį į stalčių ir paleiskite skalbimo ciklą. Jei klaida rodoma nuolat, kreipkitės dėl techninės priežiūros.
Nėra minkštiklio	<p>Skysto audinių minkštiklio kiekis skysto audinių minkštiklio skyriuje nesumažėjo.</p> <ul style="list-style-type: none"> Skambinkite į techninės priežiūros tarnybą.
Atidarytas stalčius	<p>Skalbyklė buvo naudojama neuždarius stalčiaus iki galo.</p> <p>Stalčius atsidarė skalbimo metu.</p> <ul style="list-style-type: none"> Stumkite stalčių iki galo, kol jis visiškai užsidarys. Jei klaida rodoma nuolat, kreipkitės dėl techninės priežiūros.

Garsai, kuriuos galite girdėti

Požymiai	Galimos priežastys ir sprendimas
Barškantis ir žvangantis triukšmas	<p>Į būgną galėjo patekti pašalinių objektų, pavyzdžiui, raktų, monetų arba žiogelių.</p> <ul style="list-style-type: none"> Išjunkite mašiną, patikrinkite, ar būgne nėra pašalinių objektų. Jeigu patikrinus ir vėl įjungus mašiną triukšmas neišnyko, skambinkite į techninės priežiūros tarnybą.
Didžiulis triukšmas	<p>Skalbant sunkius drabužius, gali būti keliamas didelis triukšmas. Tai dažniausiai įprasta.</p> <ul style="list-style-type: none"> Jeigu triukšmas nepraeina, greičiausiai tai reiškia, kad prietaiso pusiausvyra yra sutrikusi. Sustabdykite ir iš naujo paskirstykite drabužius.
	<p>Gali būti pažeista drabužių apkrovos pusiausvyra.</p> <ul style="list-style-type: none"> Sustabdykite programą ir iš naujo paskirstykite drabužius, kai durelės atsirakins.

Požymiai	Galimos priežastys ir sprendimas
Vibruojantis triukšmas	Nepašalintos pakavimo medžiagos. <ul style="list-style-type: none"> Pašalinkite pakavimo medžiagas.
	Būgne esantys drabužiai gali būti pasiskirstę netolygiai. <ul style="list-style-type: none"> Sustabdykite programą ir iš naujo paskirstykite drabužius, kai duralės atsirakins.
	Ne visos kojėlės tvirtai ir vienodai remiasi į grindis. <ul style="list-style-type: none"> Žiūrėkite skirsnį Prietaiso išlygiavimo instrukcija, kaip sureguliuoti prietaiso išlygiavimą.
	Grindys nėra pakankamai tvirtos. <ul style="list-style-type: none"> Patikrinkite, ar grindys yra kietos ir nesilanksto. Žiūrėkite skirsnį Reikalavimai montavimo vietai, kaip pasirinkti tinkamą vietą.

Naudojimas

Požymiai	Galimos priežastys ir sprendimas
Prateka vanduo.	Užsikimšę namo drenažo vamzdžiai. <ul style="list-style-type: none"> Atkimškite drenažo vamzdį. Jei būtina, susisiekite su santechniku.
	Protėkis atsiranda dėl netinkamo išleidimo žarnos prijungimo arba užsikimšusio išleidimo žarnos. <ul style="list-style-type: none"> Išvalykite ir ištiesinkite išleidimo žarną. Reguliariai tikrinkite ir valykite išleidimo filtrą.
	Neteisingai uždėtas išleidimo siurblio filtro dangtelis. <ul style="list-style-type: none"> Vėl uždėkite išleidimo siurblio filtrą.
Prietaisas neveikia.	Valdymo skydelis išsijungė dėl neaktyvumo. <ul style="list-style-type: none"> Tai įprasta. Nuspauskite Ijungti mygtuką, kad įjungtumėte prietaisą.
	Prietaisas išjungtas iš elektros lizdo. <ul style="list-style-type: none"> Įsitikinkite, kad laidas yra tvirtai įkištas į veikiančią elektros lizdą.
	Išjungtas vandens tiekimas. <ul style="list-style-type: none"> Iki galo atsukite vandens tiekimo čiaupą.
	Valdikliai nustatyti netinkamai. <ul style="list-style-type: none"> Įsitikinkite, kad programa yra nustatyta teisingai. Uždarykite dureles ir nuspauskite Startas/Pauzė mygtuką.
	Atidarytos duralės. <ul style="list-style-type: none"> Uždarykite dureles ir įsitikinkite, kad po duralėmis nėra užstrigusiu skalbinių, neleidžiančių joms visiškai užsidaryti.

Požymiai	Galimos priežastys ir sprendimas
Prietaisas neveikia.	<p>Suveikė grandinės pertraukiklis / perdegė saugiklis.</p> <ul style="list-style-type: none"> Patikrinkite grandinės pertraukiklius / saugiklius. Pakeiskite saugiklius arba iš naujo įjunkite grandinės pertraukiklį. Prietaisas turėtų būti jungiamas į jam skirtą tinklo atšaką. Atstačius energijos tiekimą prietaisas toliau dirbs nuo tos programos vietos, kurioje sustojo.
	<p>Reikia iš naujo nustatyti valdymo skydelį.</p> <ul style="list-style-type: none"> Nuspauskite Įjungti mygtuką, tada iš naujo pasirinkite pageidaujamą programą ir spauskite Startas/Pauzė mygtuką.
	<p>Startas/Pauzė mygtukas nebuvo nuspaustas po programos nustatymo.</p> <ul style="list-style-type: none"> Nuspauskite Įjungti mygtuką, tada iš naujo pasirinkite pageidaujamą programą ir spauskite Startas/Pauzė mygtuką. Prietaisas yra išjungiamas, jeigu Startas/Pauzė mygtukas nenuspaudžiamas per tam tikrą laiko tarpą.
	<p>Ypač mažas vandens slėgis.</p> <ul style="list-style-type: none"> Atsukite kitą namuose esantį čiaupą, kad įsitikintumėte, ar vandens slėgis namuose yra pakankamas.
	<p>Prietaisas kaitina vandenį arba ruošia garus.</p> <ul style="list-style-type: none"> Tam tikrų ciklų metu būgnas laikinai gali nustoti suktis, kol vanduo saugiai kaitinamas iki nustatytos temperatūros.
Prietaisas sustoja kelioms minutėms ir vėl paleidžiamas iš naujo.	<p>Įjungtas variklio apsaugos įtaisas, kad būtų išvengta variklio perkaitimo.</p> <ul style="list-style-type: none"> Tai normalu. Jei variklio apsaugos įtaisas suveikia, prietaisas sustoja kelioms minutėms ir tada vėl įsijungia.
Mygtukai gali neveikti tinkamai.	<p>Įjungta Užraktas nuo vaikų parinktis.</p> <ul style="list-style-type: none"> Jei reikia, išjunkite Užraktas nuo vaikų parinktį.
Durelės neatsidaro.	<p>Prietaisui įsijungus durelių negalima atidaryti saugumo sumetimais.</p> <ul style="list-style-type: none"> Tai normalu. Išsijungus , galite saugiai atidaryti dureles.
Prietaisas tinkamai neprisipildo.	<p>Įsiurbimo filtras užsikimšęs.</p> <ul style="list-style-type: none"> Įsitikinkite, kad ant vandens tiekimo vožtuvų sumontuoti įleidimo filtrai nėra užsikimšę.
	<p>Vandens tiekimo žarnos gali būti sulenktos.</p> <ul style="list-style-type: none"> Patikrinkite, ar vandens tiekimo žarnos nėra sulenktos arba užsikimšusios.
	<p>Nepakankamas vandens tiekimas.</p> <ul style="list-style-type: none"> Įsitikinkite, kad abu karšto ir šalto vandens čiaupai yra atsukti iki galo.
	<p>Sukeistos karšto ir šalto vandens tiekimo žarnos.</p> <ul style="list-style-type: none"> Patikrinkite vandens tiekimo žarnų jungtis.
Prietaisas neišleidžia vandens.	<p>Sulenкта vandens išleidimo žarna.</p> <ul style="list-style-type: none"> Įsitikinkite, kad išleidimo žarna nėra sulenкта.

Požymiai	Galimos priežastys ir sprendimas
Prietaisas neišleidžia vandens.	<p>Išleidimas yra didesniame nei 1 m aukštyje.</p> <ul style="list-style-type: none"> Pasirūpinkite, kad išleidimo žarna nebūtų pakelta aukščiau nei 1 m virš prietaiso apačios.
Skalbiklis išpiltas ne visas arba neišpiltas visai.	<p>Naudojama per daug skalbiklio.</p> <ul style="list-style-type: none"> Vadovaukitės skalbiklio gamintojo pateiktomis gairėmis.
	<p>Gali būti užsikimšęs išleidimo siurblio filtras.</p> <ul style="list-style-type: none"> Išvalykite vandens išleidimo filtrą.
Skalbimo ciklas trunka ilgiau nei įprasta.	<p>Apkrova per maža.</p> <ul style="list-style-type: none"> Pridėkite daugiau skalbinių, kad apkrova būtų stabili.
	<p>Sunkūs skalbiniai sumaišyti su lengvesniais.</p> <ul style="list-style-type: none"> Visuomet stenkitės skalbti panašaus svorio skalbinius, kad gręžiant būtų galima paskirstyti apkrovą tolygiai.
	<p>Pažeista apkrovos pusiausvyra.</p> <ul style="list-style-type: none"> Rankomis iš naujo paskirstykite skalbinius, jeigu šie susipainiojo.
Ciklo pabaiga atidėta	<p>Fiksuojamas disbalansas arba įjungta pamuilių šalinimo programa.</p> <ul style="list-style-type: none"> Tai įprasta. Ekrane rodoma likusi skalbimo trukmė yra tik orientacinė. Faktinė trukmė gali skirtis.

Efektyvumas

Požymiai	Galimos priežastys ir sprendimas
Prastas dėmių šalinimas	<p>Įsisenėjusios dėmės.</p> <ul style="list-style-type: none"> Anksčiau skalbti gaminiai gali turėti įsisenėjusių dėmių. Šias dėmes gali būti sunku pašalinti; norint jas pašalinti gali tekti skalbti rankomis arba papildomai iš anksto apdoroti siekiant palengvinti šalinimą.
Ištepimas	<p>Baliklis arba audinių minkštiklis pradedamas dozuoti per anksti.</p> <ul style="list-style-type: none"> Dozatoriaus stalčius yra perpildytas. Dėl to baliklis arba minkštiklis yra dozuojami sparčiai. Visuomet matuokite baliklio ar minkštiklio kiekį, kad nepripiltumėte per daug. Lėtai uždarykite skalbiklio dozatorių.
	<p>Baliklis arba minkštiklis buvo supiltas tiesiai į būgną ant drabužių.</p> <ul style="list-style-type: none"> Visuomet naudokite skalbiklių dozatorius, kad baliklis ir minkštiklis būtų tinkamai dozuojami tinkamu skalbimo programos metu.

Požymiai	Galimos priežastys ir sprendimas
Ištepimas	<p>Drabužiai buvo netinkamai išrūšiuoti.</p> <ul style="list-style-type: none"> Kad skalbiniai nenusidažytų, tamsių spalvų daiktus visuomet skalbkite atskirai nuo šviesių spalvų ir baltų daiktų. Niekada neskalbkite smarkiai išteptų skalbinių kartu su lengvai išteptais skalbiniais.
Susiglamžymas	<p>Skalbiniai ilgai neišimami iš mašinos.</p> <ul style="list-style-type: none"> Visuomet išimkite skalbinius iš prietaiso vos tik pasibaigus programai.
	<p>Mašina perkrauta.</p> <ul style="list-style-type: none"> Mašina gali būti pilnai prikrauta, bet būgnas neturi būti smarkiai prigrūstas. Mašinos durelės turi lengvai užsidaryti.
	<p>Sukeistos karšto ir šalto vandens tiekimo žarnos.</p> <ul style="list-style-type: none"> Skalaujant karštu vandeniu drabužiai gali susiglamžyti. Patikrinkite vandens tiekimo žarnų jungtis.
	<p>Gręžimo greitis gali būti per didelis.</p> <ul style="list-style-type: none"> Nustatykite gręžimo greitį, kuris atitiktų drabužių tipą.

Kvapas

Požymiai	Galimos priežastys ir sprendimas
Mašinos vidus yra sudušęs arba atsiduoda pelėsiams.	<p>Būgno vidus tinkamai neišvalomas.</p> <ul style="list-style-type: none"> Reguliariai įjunkite Būgno valymas funkciją.
	<p>Kvapų gali atsirasti, jei netinkamai sumontuota išleidimo žarna ir dėl to susidaro sifono efektas (vandeniu teka atgal mašiną).</p> <ul style="list-style-type: none"> Kai montuosite išleidimo žarną, užtikrinkite, kad ji nebūtų perlenkta ar užsikimšusi.
	<p>Jei skalbiklio dozatorius nevalomas reguliariai, kvapų gali atsirasti nuo pelėsio ar pašalinių medžiagų.</p> <ul style="list-style-type: none"> Išimkite ir išvalykite skalbiklio dozatorių, ypač dozatoriaus angos viršų ir apačią.

„ezDispense“

Požymiai	Galimos priežastys ir sprendimas
Papildymo aliarmas ir toliau rodomas papildžius skalbiklio / minkštiklio.	<p>Ant skysčio lygio jutiklio susikaupė skalbiklio / minkštiklio.</p> <ul style="list-style-type: none"> Atidarykite skyriaus dangčius ir šiltu vandeniu išvalykite „ezDispense“ skyrių vidų. Minkštu šepetėliu pašalinkite likučius. Jei nuolat rodomas papildymo aliarmas, kreipkitės į techninės priežiūros skyrių.

Požymiai	Galimos priežastys ir sprendimas
Papildymo aliarmas ir toliau rodomas papildžius skalbiklio / minkštiklio.	<p>Jutikliui aptikti nepakanka skalbiklio / minkštiklio kiekio.</p> <ul style="list-style-type: none"> Įpilkite skalbiklio / minkštiklio iki skyriaus MAX linijos.
Išpilstyta per daug / mažai skalbiklio ar minkštiklio.	<p>Gali tekti pakeisti numatytąjį dozavimo kiekio nustatymą.</p> <ul style="list-style-type: none"> Patikrinkite ir pakeiskite numatytąjį dozavimo kiekio nustatymą.
„ezDispense“ neišduoda skalbiklio / minkštiklio.	<p>„ezDispense“ funkcija išjungta.</p> <ul style="list-style-type: none"> Įjunkite „ezDispense“ funkciją.
	<p>Vėdinimo angos užblokuotos.</p> <ul style="list-style-type: none"> Išvalykite skyrių dangčių ventiliacijos angas šiltu vandeniu.
	<p>„ezDispense“ skyriuose sukietėjo skalbiklis arba minkštiklis.</p> <ul style="list-style-type: none"> Išvalykite „ezDispense“ skyrius ir pakeiskite skalbiklį arba minkštiklį.
Ant skalavimo bėgelio yra putų, o po skalbimo ant drabužių liko skalbiklio.	<p>Skalaujant buvo naudojamas skalbiklis.</p> <ul style="list-style-type: none"> Patikrinkite, ar skalbiklis / minkštiklis yra tinkamose vietose (dešinėje turi būti skalbiklis, o kairėje – minkštiklis).
Po skalbimo ant audinio liko nuosėdų.	<p>Reikia išvalyti „ezDispense“ sistemos vidų.</p> <ul style="list-style-type: none"> Naudodami abu skystojo skalbiklio dozatorius, iš anksto įjunkite „ezDispense“ purkštuko valymas“.
Skalbiklis, minkštiklis nuteka nuo „ezDispense“ skyrių dangtelio.	<p>Reikia atlikti „ezDispense“ skyriaus horizontaliąją priežiūrą.</p> <ul style="list-style-type: none"> Nuotėkis atsiranda pakreipus „ezDispense“ skyrių. Lėtai stumkite „ezDispense“ skyrių į išorę arba į vidų. Saugumui užtikrinti tai darykite abiem rankomis.
	<p>Dangtis nėra iki galo uždarytas.</p> <ul style="list-style-type: none"> Iki galo uždarykite „ezDispense“ skyrių dangčius. Tai darykite atsargiai, kad jie nenukristų.

„Wi-Fi“

Požymiai	Galimos priežastys ir sprendimas
Jūsų namų įrenginys ir išmanusis telefonas neprijungti prie „Wi-Fi“ tinklo.	<p>„Wi-Fi“ tinklas, prie kurio bandote prisijungti, yra neteisingas.</p> <ul style="list-style-type: none"> Rasite „Wi-Fi“ tinklą, prie kurio prijungtas jūsų išmanusis telefonas, ir jį pašalinkite, tada registruokite savo prietaisą LG ThinQ.
	<p>Įjungti jūsų išmaniojo telefono mobilieji duomenys.</p> <ul style="list-style-type: none"> Įjunkite „mobilyų duomenų“ funkciją savo išmaniajame telefone ir registruokite prietaisą naudodamiesi „Wi-Fi“ tinklu.

Požymiai	Galimos priežastys ir sprendimas
<p>Jūsų namų įrenginys ir išmanusis telefonas neprijungti prie „Wi-Fi“ tinklo.</p>	<p>Belaidžio tinklo pavadinimas (SSID) nustatytas neteisingai.</p> <ul style="list-style-type: none"> • Belaidžio tinklo pavadinimas (SSID) turi būti iš anglišių raidžių ir skaičių (nenaudokite specialiųjų simbolių).
	<p>Maršruto parinktuvo dažnis ne 2,4 GHz.</p> <ul style="list-style-type: none"> • Palaikomas tik 2,4 GHz maršruto parinktuvo dažnis. Nustatykite 2,4 GHz belaidžio maršruto parinktuvo dažnį ir prijunkite prietaisą prie belaidžio maršruto parinktuvo. Norėdami sužinoti maršruto parinktuvo dažnį, kreipkitės į savo interneto paslaugų tiekėją arba maršruto parinktuvo gamintoją.
	<p>Per didelis atstumas tarp prietaiso ir maršruto parinktuvo.</p> <ul style="list-style-type: none"> • Jei atstumas tarp įtaiso ir belaidžio maršruto parinktuvo yra per didelis, signalas gali būti silpnas ir ryšys konfigūruojamas netinkamai. Prieikite arčiau prie maršruto parinktuvo.

Klientų aptarnavimas ir priežiūra

Kreipkitės į „LG Electronics“ klientų informacijos centrą.

- Norėdami rasti „LG Electronics“ įgalioją aptarnavimo skyrių, apsilankykite mūsų svetainėje www.lg.com ir vykdykite ten pateiktas instrukcijas.
- Nerekomenduojama remontuoti patiems, nes tai gali dar labiau sugadinti prietaisą ir panaikinti garantiją.
- Atsarginės dalys, nurodytos Reglamente 2019/2023, galioja ne trumpiau nei 10 metų.

Atmintinė

Atmintinė

