



РЪКОВОДСТВО ЗА ПОТРЕБИТЕЛЯ

БЕЗЖИЧНА ЗВУКОВА КОЛОНА

Преди да използвате вашия комплект, прочетете внимателно настоящото ръководство и го запазете за бъдещи справки.

Модел

S60T (S60T, SPT5-W)

Кратко ръководство за звукова колона

Монтиране и използване на продукта

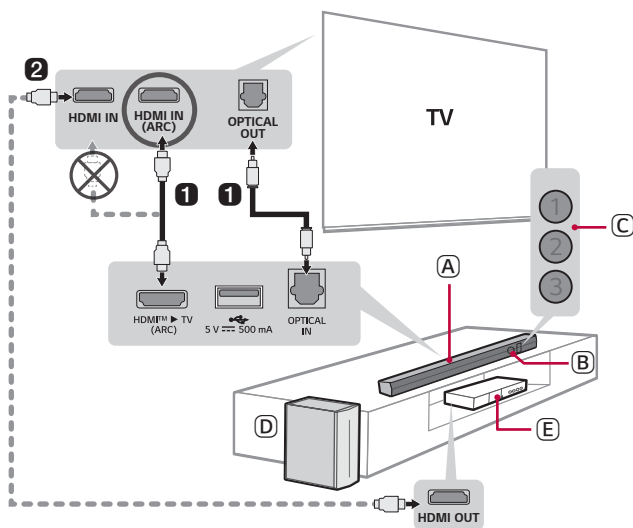

- 1** Свържете звуковата колона към вашия телевизор чрез оптичен кабел или HDMI кабел.



- (A) Звукова колона
- (B) Приемник за дистанционно управление
- (C) LED индикатор за състоянието (1 2 3)
- (D) Безжичен субфер - Монтирайте го в близост до звуковата колона.
- (E) Външно устройство - (Blu-ray плейър, игрова конзола и др.)

- ② Ако използвате външно устройство (напр. телевизионен декодер (STB), Blu-ray плейър, игрова конзола и др.), свържете го към телевизора чрез HDMI кабел.
- ③ Свържете към захранването в следния ред: безжичен субуфер → звукова колона. След това включете звуковата колона. Когато връзката със саундбара се установи автоматично, LED индикаторът върху безжичния субуфер ще светне в зелен цвят. (→ Вижте „Свързване на продукта“ на стр. 6.)

④ Свързване на устройството към вашия смартфон чрез Bluetooth (→ Вижте „Свързване чрез Bluetooth“ на стр. 37.)



- ① Докоснете бутона **Настройки**  на вашия смартфон и изберете **Bluetooth**. Включете функцията **Bluetooth**. (Изкл. > Вкл.)
- ② Натиснете бутона за **Bluetooth** **сдвояване** . След малко светодиодните индикатори LED1 и LED2 премигват в бял цвят.
- ③ Намерете и докоснете продукта на вашия смартфон. Продуктът се появява като „LG S60T(XX)“.
- ④ Когато продуктът е свързан към вашия смартфон чрез **Bluetooth**, светодиодните индикатори LED1 и LED2 светят в бял цвят.

⑤ Свързване с приложението LG ThinQ (→ Вижте „Свързване с продукта през приложението LG ThinQ“ на стр. 40.)

- ① Намерете и инсталирайте **приложението LG ThinQ** в Google Play или App Store от вашия смартфон.
- ② Можете да получите повече информация относно използването му, като изберете [Помощ] в [Настройки].

Ръчно свързване на звуковата колона към безжичния субуфер (→ Вижте „Ръчно свързване на безжичния субуфер“ на стр. 8.)

Ако виждате червен светодиод на безжичния субуфер, това означава, че звуковата колона не е свързана към субуфера. В този случай свържете ги в следния ред.

- ① Натиснете **Бутон вкл./изкл.**  върху звуковата колона, за да я изключите.
- ② Натиснете бутона **PAIRING** на задната част на безжичния субуфер. Проверете дали LED индикатор премигва в зелен цвят.
 - Ако все още виждате червен светодиод върху безжичния субуфер, натиснете и задръжте отново бутона на задната част на субуфера.
- ③ Натиснете **Бутон вкл./изкл.**  Върху звуковата колона, за да я включите.
- ④ Когато връзката е установена, ще видите светодиоден индикатор в зелен цвят върху безжичния субуфер да свети.

Кратко ръководство за звукова колона

- 2 Монтиране и използване на продукта

Монтаж

- 6 Свързване на продукта

Преглед на продукта

- 13 Предни високоговорители
- 18 Назад
- 19 Преглед на дистанционното управление

Различни настройки за удобство

- 25 Функции за удобство
- 26 Как да промените настройките
- 27 Настройване на звука
- 28 Функция Гласова обратна връзка

Свързване към телевизора

- 29 Свързване с оптичен кабел
- 31 Свързване чрез Bluetooth
- 32 Свързване с HDMI кабел

Свързване към външно устройство

- 34 Свързване с HDMI кабел
- 36 Свързване с оптичен кабел

Използване на продукта като аудио система

- 37 Свързване чрез Bluetooth
- 40 Свързване с продукта през приложението LG ThinQ
- 40 Инсталиране на приложението LG ThinQ и регистриране на продукта

- 42 Свързване към USB устройство за съхранение

Монтиране на продукта към стена

- 44 Проверка преди монтиране на стена
- 46 Монтиране на продукта към стена

Предпазни мерки за безопасност

- 48 Информация за безопасност и регулаторна информация
- 51 Предотвратяване на злоупотреба с продукта

Преди да докладвате за неизправност на продукта

- 55 Отстраняване на неизправности

Приложение

- 58 Спецификации
- 60 Регистрирани търговски марки и лицензи
- 61 Информация за софтуер с отворен код
- 62 Работа с продукта

Монтаж

Свързване на продукта

Можете да се насладите на по-богат звук, като свържете звуковата колона към безжичния субуфер.

Автоматично свързване на безжичния субуфер

След приключване на монтирането безжичният субуфер автоматично ще бъде свързан към звуковата колона. Свържете звуковата колона към субуфера в следния ред.

- 1 Включете захранващия кабел в безжичния субуфер.
- 2 Включете захранващия кабел, свързан към безжичния субуфер, в контакт.
- 3 Включете захранващия кабел в звуковата колона.
- 4 Включете захранващия кабел, свързан към звуковата колона, в контакт.
- 5 Натиснете **Бутон вкл./изкл.**  Върху звуковата колона, за да я включите.

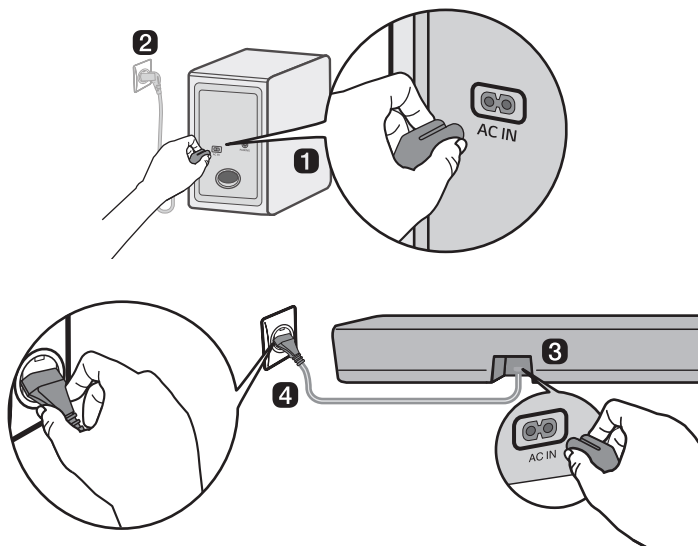

- 6 Когато връзката е установена автоматично, ще видите светодиодния индикатор върху безжичния субуфер да светва в зелен цвят.

Проверка на връзката със светодиодния индикатор върху безжичния субуфер

Можете да проверите състоянието на връзката, като погледнете светодиодния индикатор върху безжичния субуфер.

Цвят на светодиода	Състояние
Мигащ зелен цвят	В ход е свързване
Зелен	Успешно свързване
Червен	Лоша връзка или субуферът е в режим на готовност
Изкл.	Захранващият кабел не е свързан

Ръчно свързване на безжичния субуфер

Ако виждате червен светодиод на безжичния субуфер, това означава, че звуковата колона не е свързана към субуфера. В този случай свържете ги в следния ред.

- 1 Натиснете **Бутон вкл./изкл.**  върху звуковата колона, за да я изключите.
- 2 Натиснете бутона **PAIRING** на задната част на безжичния субуфер. Проверете дали светодиодният индикатор на субуфера премигва в зелен цвят. Ако все още виждате червен светодиод върху безжичния субуфер, натиснете и задръжте отново бутона на задната част на субуфера.

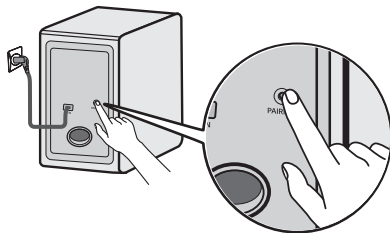

- 3 Натиснете **Бутон вкл./изкл.**  Върху звуковата колона, за да я включите.
- 4 Когато връзката е установена, ще видите светодиодния индикатор върху безжичния субуфер да светва в зелен цвят.

✓ Забележка

- Монтирайте звуковата колона възможно най-близо до безжичния субуфер. Колкото по-близо е разстоянието между звуковата колона и безжичния субуфер, толкова по-добро е качеството на звука.
- Моля, уверете се, че няма препятствия между звуковата колона и безжичния субуфер.
- За да предотвратите безжични смущения, поддържайте разстояние от поне 1 m между звуковата колона или безжичния субуфер и всякакви периферни устройства, които генерират силни електромагнитни вълни (напр. безжични рутери, микровълнови печки и др.).

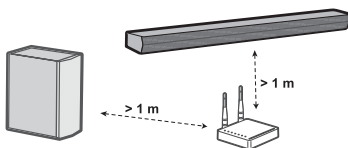

Настройване на съраунд звука

Функцията за съраунд звук ви позволява да чувате поглъщащ 3D звук, произведен от множество аудио канали от високоговорителите, независимо от каналите в първоначално записаното съдържание.

Например, ако слушате музика, записана в 2.0 канала със стандартни звукови ефекти, можете да чуете следната разлика.

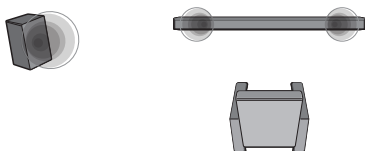

Когато съраунд звукът е изключен

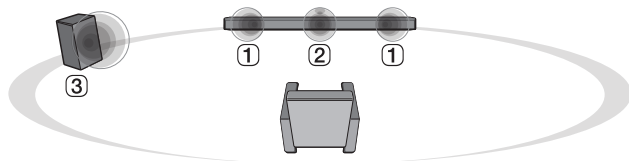

Когато съраунд звукът е включен

✓ **Забележка**

- Позициите на високоговорителите са както следва.

- ① Предни високоговорители
 - ② Централен високоговорител
 - ③ Субуфер
-

Вкл./изкл. на съраунд звука

1 Натиснете бутона **Настройки** . Светодиодният индикатор 2 премигва в бял цвят.

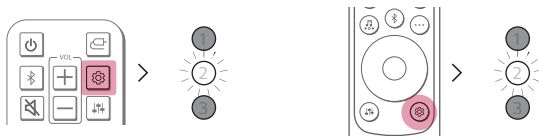

2 Докато светодиодния индикатор 2 премигва, натиснете бутона **Наляво/Надясно** веднъж, за да изберете настройката за съраунд звук.

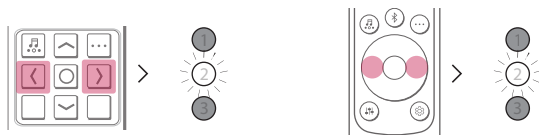

3 Докато светодиодния индикатор 2 премигва, натиснете бутона **Нагоре/Надолу**. Ако настройката за съраунд звук е включена, светодиодния индикатор 1 премигва в бял цвят. Ако настройката за съраунд звук е изключена, светодиодния индикатор 3 премигва в бял цвят.

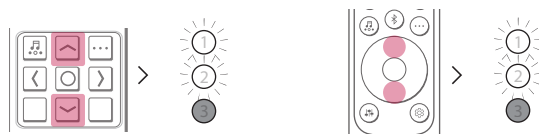



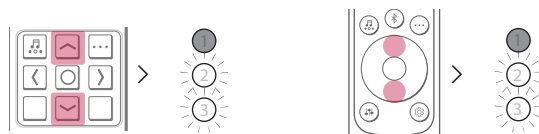

(Вкл.)







(Изкл.)

Звукът на високоговорителите се базира на входните канали

Звукови ефекти	
Вход	Изход
AI SOUND PRO Звук, персонализиран с изкуствен интелект	
2.0 канала	
5.1 канала	
STANDARD Можете да се наслаждавате на оптимизиран звук	
2.0 канала	
5.1 канала	
MUSIC Можете да се насладите на по-добър звук, оптимизиран за музика	
2.0 канала	
5.1 канала	
CINEMA Кинематографичен 3D звук	
2.0 канала	
5.1 канала	

Звукови ефекти

Вход	Изход
CLEAR VOICE PRO	
Подобрява яснотата на гласовете	
2.0 канала	
5.1 канала	
SPORTS	
Реалистичен звук като на стадион	
2.0 канала	
5.1 канала	
GAME	
Оптимизиран звук за игра	
2.0 канала	
5.1 канала	
BASS BLAST (BASS BLAST+)	
Звук с подсилен бас	
2.0 канала	
5.1 канала	

Преглед на продукта

Предни високоговорители

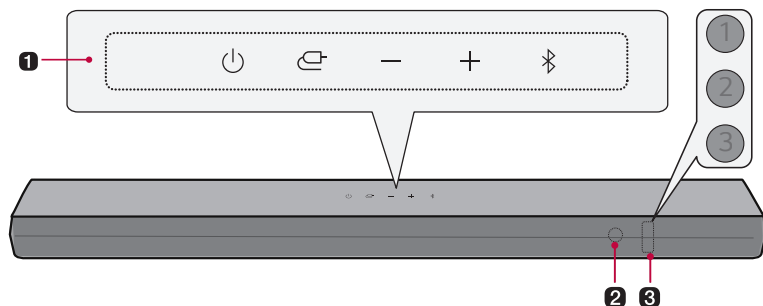

1 Вкл./Изкл.

Този бутон включва/изключва продукта.

Функция

Натиснете бутона няколко пъти, за да изберете желаната функция или входен режим.

- Оптичен/ARC: Свързва продукта с телевизор, който поддържа оптичен кабел, ARC или LG Sound Sync
- **Bluetooth**
 - Свързва продукта чрез **Bluetooth**
 - Свързва продукта към телевизор, който поддържа LG Sound Sync (безжично)
- USB: Свързва продукта към USB устройство за съхранение

Сила на звука

Регулира силата на звука.

Bluetooth сдвояване

Този бутон ви позволява да сдвоите вашето **Bluetooth** устройство като например смартфон с този продукт за три минути. (→ Вижте „Свързване чрез Bluetooth“ на стр. 37.)

2 Приемник за дистанционно управление

Той получава безжични сигнали от дистанционното управление.

3 Светодиоден индикатор за състоянието

Опции като например входен режим и сила на звука светват. (→ Вижте „Светодиоден индикатор за състоянието“ на стр. 15.)

- Светодиодният индикатор за състоянието може да се управлява като автоматично, изключено и включено. (→ Вижте „Дисплей“ на стр. 25.)
-

✓ Забележка

За да се намали консумацията на енергия, продуктът автоматично ще се изключи след 15 минути липса на входен сигнал от дадено външно устройство.

Светодиоден индикатор за състоянието



Включено (бял, оранжев, лилав, зелен, жълто, червен цвят)



Изкл.



Премигва

Включване / Изключване на захранването

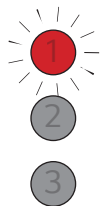

Светодиодният индикатор 1 премигва в червен цвят.

Регулиране на силата на звука

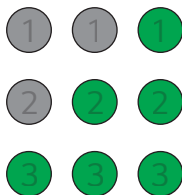

- Увеличаване на звука: Светодиодните индикатори стават по-ярки и светват един по един.
- Намаляване на звука: Светодиодните индикатори стават по-тъмни и се изключват един по един.
- Силата на звука достига максимум, всички светодиоди премигват в червен цвят.
- Силата на звука достига минимум, всички светодиоди се изключват.
- Ако натиснете бутона **Нагоре/Надолу**, дори когато нивото е достигнало максимума или минимума, светодиодният индикатор на текущата функция ще премигва 3 пъти.
- Цветът на светодиодния индикатор се променя в зависимост от силата на звука.
 - 1-33: Зелен
 - 34-66: Жълт
 - 67-99: Червен

Без звук

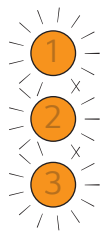

Всички светодиоди премигват в оранжев цвят.

Функция

1

2

3

ОПТИЧЕН/HDMI ARC

Светодиодният индикатор LED1 свети в бял цвят.

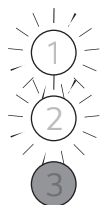

Готовност за Bluetooth

Светодиодните индикатори LED1 и LED2 премигват в бял цвят.

1

2

3

Bluetooth

Светодиодните индикатори LED1 и LED2 светят в бял цвят.

1

2



3

USB

LED1 светва в лилав цвят.

Функция при натискане на друг бутон



Светодиодът LED2 мига веднъж в червено, когато натиснете бутона: **Звукови ефекти**  **Информация**  **Нагоре/надолу, /** **Наляво/надясно, Възпроизвеждане/пауза**

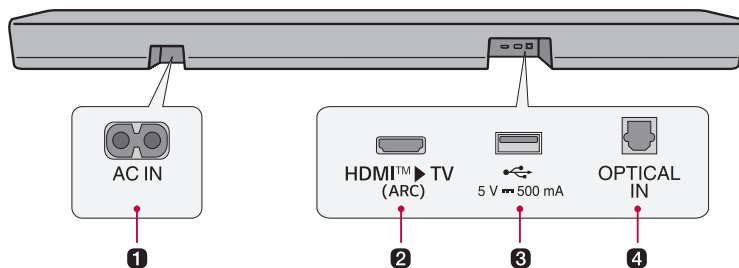

1 AC IN

Включете захранващия кабел в контакта.

2 HDMI™ TV (ARC)

Включете HDMI кабел, за да свържете телевизора към продукта.

3 USB порт

Включете USB устройство за съхранение, за да възпроизведате музика с продукта.

4 OPTICAL IN

Включете оптичен кабел, за да свържете телевизора към продукта.

Преглед на дистанционното управление

Можете да използвате дистанционното управление за управление на всички функции на продукта, от включване/изключване на захранването до активиране на кинематографичен звук.

Забележка

Съдържанието може да варира в зависимост от типа на пулта за дистанционно управление. Вижте ръководството, подходящо за пулта за дистанционно управление, който използвате.

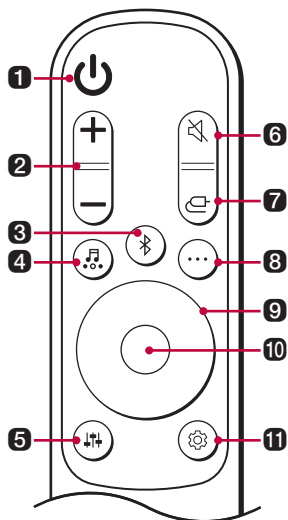

Смяна на батерията

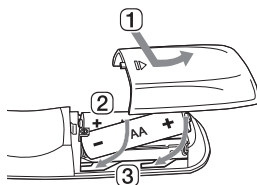

Използвайте батерии AA 1,5 V. Сменете двете батерии, като ги поставите в дистанционното управление в съответствие с посочените указания.

- 1 Отворете капака на отделениято за батерии върху задната част на дистанционното управление.
- 2 Поставете батериите по такъв начин, че краищата + и - да съответстват на маркировката.
- 3 Затворете капака на отделениято за батерии.

Ако смените батерията с неоригинална батерия, съществува риск от пожар или експлозия.

1 Вкл./Изкл.

Включва/изключва продукта.

2 Сила на звука

Регулира силата на звука.

3 Bluetooth сдвояване

Този бутон ви позволява да сдвоите вашето **Bluetooth** устройство като например смартфон с този продукт за три минути. (→ Вижте „Свързване чрез Bluetooth“ на стр. 37.)

4 Звукови ефекти

Натиснете бутона, за да изберете желаното звуково поле.

- AI SOUND PRO: Изкуственият интелект избира оптималните настройки на звука, които да отговарят на вашето съдържание.
 - STANDARD: Можете да се наслаждавате на оптимизиран звук.
 - CINEMA: Възпроизвеждате съдържание с 3D звук, подобен на кинозал.
 - CLEAR VOICE PRO: Подобрява яснотата на гласовете.
 - SPORTS: Реалистичен звук като на стадион.
 - MUSIC: Можете да се насладите на по-добър звук, оптимизиран за музика.
 - GAME: Оптимизиран звук за игра.
 - BASS BLAST (BASS BLAST+): Басовите звуци са подобрени.
-

5 Настройване на звука

Този бутон регулира силата на звука на свързания високоговорител. Натиснете бутона **Настройване на звука**  и след това бутона **Наляво/Надясно**, за да изберете желаното високоговорител, преди да натиснете бутона **Нагоре/Надолу**, за да увеличите/намалите силата на звука. Регулируемите високоговорители и диапазоните на настройка са както следва:

- Субуфер: -15 ~ 6
 - Централен високоговорител: -6 ~ 6
 - Високоговорител за високи честоти: -6 ~ 6
 - Средни: -6 ~ 6
 - Високоговорител за баса: -6 ~ 6
- Регулирането на нивото на субуфера се прилага само когато субуферът е свързан.
-

6 Без звук

Този бутон изключва звука от продукта.

7 Функция

Натиснете бутона няколко пъти, за да изберете желаното входен режим или функция.

8 Информация

Произнесете информацията за свързания входен източник или **Bluetooth**.

- **Bluetooth**: Ако е свързано дадено **Bluetooth** устройство, ще чуете „Paired“ (Сдвоено).
 - Оптичен/ARC: Текущ звуков източник.
 - USB: Ако не е свързано USB устройство, ще чуете „No USB“ (Няма USB).
 - Натиснете бутона в продължение на повече от 5 секунди, за да включите или изключите гласовата обратна връзка. (Само за английски глас) (→ Вижте „Функция Гласова обратна връзка“ на стр. 28.)
-

9 Нагоре/Надолу/Наляво/Надясно

Тези бутони се използват за регулиране на настройките на удобните функции.

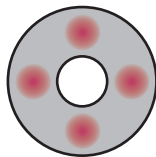

Наляво/Надясно: За да възпроизведете предишната песен, натиснете бутона Стрелка **Наляво**. За да възпроизведете следващата песен, натиснете бутона Стрелка **Надясно**.

10 Възпроизвеждане/Пауза

За да възпроизведете или поставите на пауза дадена песен, натиснете този бутон.

- Когато слушате музика на USB устройство за съхранение, можете да изберете режима на възпроизвеждане, като натиснете бутона в продължение на 3 секунди или по-дълго, след което натиснете бутона желаната опция за Повторение.
- ПОВТОРЯВАНЕ ЕДНО: Възпроизвежда текущия файл многократно
- ПОВТОРЯВАНЕ ПАПКА: Възпроизвежда само файлове в папката с повторение
- ПОВТОРЯВАНЕ ВСИЧКИ: Възпроизвежда всички файлове с повторение
- ПОВТОРЯВАНЕ ПРОИЗВОЛНО: Възпроизвежда произволен файл, докато всички файлове не се възпроизведат, след което завършва възпроизвеждането
- ИЗКЛ. ПОВТОРЯВАНЕ: Възпроизвежда файловете по ред, след което завършва възпроизвеждането

11 Настройки

Този бутон ви позволява да регулирате настройките на този продукт: AUTO POWER, SURROUND, NIGHT TIME, DISPLAY. Натиснете бутона **Настройки** и изберете настройката, като използвате бутона **Наляво/Надясно**, преди да натиснете бутона **Нагоре/Надолу**, за да включите/изключите настройката.

- AUTO POWER: Когато телевизорът или външното устройство са включени или изключени, продуктът също ще се включи или изключи автоматично. Налице е само когато продуктът е свързан с телевизора чрез оптичен кабел. (→ Вижте „Автоматично захранване“ на стр. 25.)
- SURROUND: Функцията за съраунд звук ви позволява да чувате поглъщащ 3D звук, произведен от множество аудио канали от високоговорителите, независимо от каналите в първоначално записаното съдържание. (→ Вижте „Вкл./изкл. на съраунд звука“ на стр. 10.)
- NIGHT TIME: Тази функция намалява общата сила на звука, но увеличава силата на меките и деликатни звуци. Това е полезно, когато се наслаждавате на музика или филм късно през нощта. (→ Вижте „Нощен режим“ на стр. 25.)
- DISPLAY: Светодиодният индикатор за състоянието може да се управлява като автоматично, изключено и включено. (→ Вижте „Дисплей“ на стр. 25.)

✓ Забележка

Съдържанието може да варира в зависимост от типа на пулта за дистанционно управление. Вижте ръководството, подходящо за пулта за дистанционно управление, който използвате.

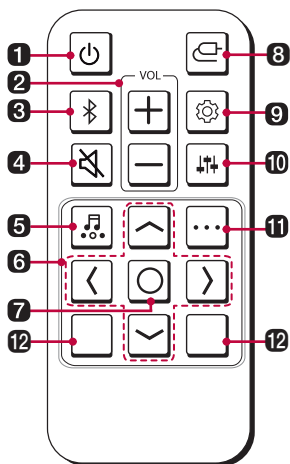

Смяна на батерията

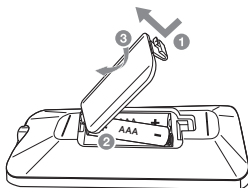

Използвайте батерии AAA 1,5 V. Сменете двете батерии, като ги поставите в дистанционното управление в съответствие с посочените указания.

- 1 Отворете капака на отделението за батерии върху задната част на дистанционното управление.
- 2 Поставете батериите по такъв начин, че краищата + и - да съответстват на маркировката.
- 3 Затворете капака на отделението за батерии.

Ако смените батерията с неоригинална батерия, съществува риск от пожар или експлозия.

1 Вкл./Изкл.

Включва/изключва продукта.

2 VOL (Сила на звука)

Регулира силата на звука.

3 Bluetooth

Този бутон ви позволява да сдвоите вашето **Bluetooth** устройство като например смартфон с този продукт за три минути. (→ Вижте „Свързване чрез Bluetooth“ на стр. 37.)

4 Без звук

Този бутон изключва звука от продукта.

5 Звукови ефекти

Натиснете бутона, за да изберете желаното звуково поле.

- AI SOUND PRO: Изкуственият интелект избира оптималните настройки на звука, които да отговарят на вашето съдържание.
 - STANDARD: Можете да се наслаждавате на оптимизиран звук.
 - CINEMA: Възпроизвеждайте съдържание с 3D звук, подобен на кинозал.
 - CLEAR VOICE PRO: Подобрява яснотата на гласовете.
 - SPORTS: Реалистичен звук като на стадион.
 - MUSIC: Можете да се насладите на по-добър звук, оптимизиран за музика.
 - GAME: Оптимизиран звук за игра.
 - BASS BLAST (BASS BLAST+): Басовите звуци са подобрени.
-

6 Нагоре/Надолу/Наляво/Надясно

Тези бутони се използват за регулиране на настройките на удобните функции.

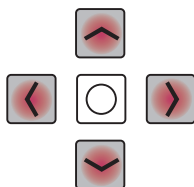

Наляво/Надясно: За да възпроизведете предишната песен, натиснете бутона Стрелка **Наляво**. За да възпроизведете следващата песен, натиснете бутона Стрелка **Надясно**.

7 Възпроизвеждане/Пауза

За да възпроизведете или поставите на пауза дадена песен, натиснете този бутон.

- Когато слушате музика на USB устройство за съхранение, можете да изберете режима на възпроизвеждане, като натиснете бутона в продължение на 3 секунди или по-дълго, след което натиснете бутона неколнократно, за да изберете желаната опция за Повторение.
 - ПОВТОРЯВАНЕ ЕДНО: Възпроизвежда текущия файл многократно
 - ПОВТОРЯВАНЕ ПАПКА: Възпроизвежда само файлове в папката с повторение
 - ПОВТОРЯВАНЕ ВСИЧКИ: Възпроизвежда всички файлове с повторение
 - ПОВТОРЯВАНЕ ПРОИЗВОЛНО: Възпроизвежда произволен файл, докато всички файлове не се възпроизведат, след което завършва възпроизвеждането
 - ИЗКЛ. ПОВТОРЯВАНЕ: Възпроизвежда файловете по ред, след което завършва възпроизвеждането
-

8 Функция

Натиснете бутона няколко пъти, за да изберете желания входен режим или функция.

9 Настройки

Този бутон ви позволява да регулирате настройките на този продукт: AUTO POWER, SURROUND, NIGHT TIME, DISPLAY. Натиснете бутона **Настройки**  и изберете настройката, като използвате бутона **Наляво/Надясно**, преди да натиснете бутона **Нагоре/Надолу**, за да включите/изключите настройката.

- AUTO POWER: Когато телевизорът или външното устройство са включени или изключени, продуктът също ще се включи или изключи автоматично. Налице е само когато продуктът е свързан с телевизора чрез оптичен кабел. (→ Вижте „Автоматично захранване“ на стр. 25.)
- SURROUND: Функцията за съраунд звук ви позволява да чувате поглъщащ 3D звук, произведен от множество аудио канали от високоговорителите, независимо от каналите в първоначално записаното съдържание. (→ Вижте „Вкл./изкл. на съраунд звука“ на стр. 10.)
- NIGHT TIME: Тази функция намалява общата сила на звука, но увеличава силата на меките и деликатни звуци. Това е полезно, когато се наслаждавате на музика или филм късно през нощта. (→ Вижте „Нощен режим“ на стр. 25.)
- DISPLAY: Светодиодният индикатор за състоянието може да се управлява като автоматично, изключено и включено. (→ Вижте „Дисплей“ на стр. 25.)

10 Настройване на звука

Този бутон регулира силата на звука на свързания високоговорител. Натиснете бутона **Настройване на звука**  и след това бутона **Наляво/Надясно**, за да изберете желаните високоговорител, преди да натиснете бутона **Нагоре/Надолу**, за да увеличите/намалите силата на звука. Регулируемите високоговорители и диапазоните на настройка са както следва:

- Субуфер: -15 ~ 6
 - Централен високоговорител: -6 ~ 6
 - Високоговорител за високи честоти: -6 ~ 6
 - Средни: -6 ~ 6
 - Високоговорител за басы: -6 ~ 6
- Регулирането на нивото на субуфера се прилага само когато субуферът е свързан.

11 Информация

Произнесете информацията за свързания входен източник или **Bluetooth**.

- **Bluetooth**: Ако е свързано дадено **Bluetooth** устройство, ще чуете „Paired“ (Сдвоено).
- Оптичен/ARC: Текущ звуков източник.
- USB: Ако не е свързано USB устройство, ще чуете „No USB“ (Няма USB).
- Натиснете бутона в продължение на повече от 5 секунди, за да включите или изключите гласовата обратна връзка. (Само за английски глас) (→ Вижте „Функция Гласова обратна връзка“ на стр. 28.)

12 Този бутон не е наличен.

Различни настройки за удобство

I Функции за удобство

Автоматично захранване

Тази функция автоматично включва или изключва продукта, когато телевизорът или външното устройство са включени или изключени.

Когато свързаното устройство е включено, продуктът се включва автоматично и избира функция според входния сигнал.

Нощен режим

Тази функция намалява общата сила на звука, но увеличава силата на меките и деликатни звуци. Това е полезно, когато се наслаждавате на музика или филм късно през нощта.

Дисплей

Светодиодният индикатор за състоянието може да се управлява като автоматично, изключено и включено.

Опция	Състояние на светодиода
Авто	Затъмнен 20 секунди след натискане на бутон.
Изкл.	Изключва се 20 секунди след натискане на бутон.
Вкл.	Винаги включен

Как да промените настройките

- 1** Натиснете бутона **Настройки** . Продуктът влиза в режим на настройване и светодиодния индикатор 2 премигва в бял цвят.

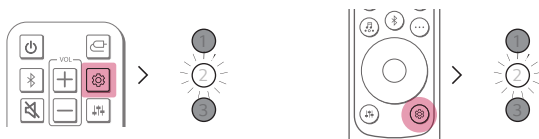

- 2** Докато светодиодния индикатор 2 премигва, натиснете бутона **Наляво/Надясно** за да изберете желаната настройка.

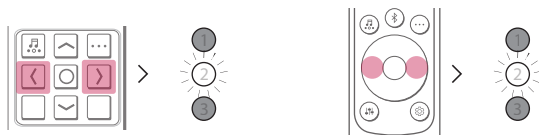

- 3** Докато светодиодния индикатор 2 премигва, натиснете бутона **Нагоре/Надолу**. Ако настройката е включено или автоматично, светодиодния индикатор 1 премигва в бял цвят. Ако настройката е изключено, светодиодния индикатор 3 премигва в бял цвят.

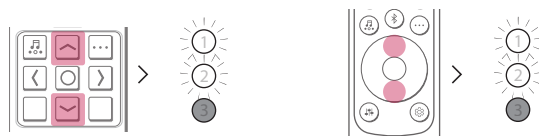

(Вкл./Автоматично)

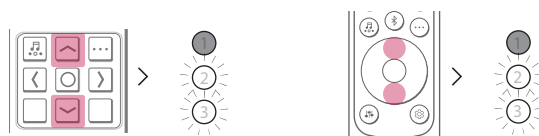

(Изкл.)

Настройване на звука

Можете да регулирате нивото на звука на всеки високоговорител и звуковия тон.

- 1 Натиснете бутона за **настройване на звука** . Продуктът влиза в режим на настройване и визуализира текущото ниво на продукта.
- 2 Натиснете бутона **Наляво/Надясно**, за да изберете високоговорителя, който искате да настроите.
- 3 Натиснете бутона **Нагоре/Надолу**, за да настроите нивото на звука.

Субффер (-15 ~ 6)

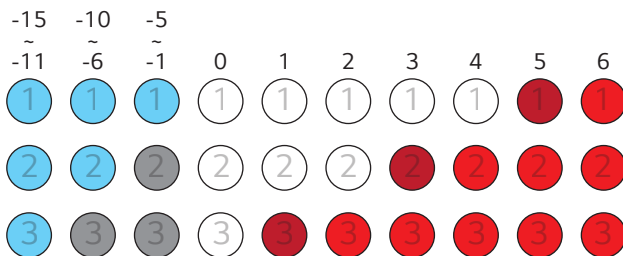

Център, Високи, Средни, Ниски честоти (-6 ~ 6)

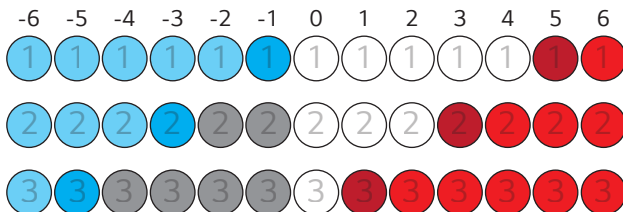

✓ Забележка

Ако натиснете бутона **Нагоре/Надолу**, дори когато нивото е достигнало максимума или минимума, светодиодният индикатор на текущата функция ще премигва 3 пъти.

| Функция Гласова обратна връзка

Когато изберете дадена функция или звук, текущото състояние на продукта се направлява чрез глас. (Само глас на английски)

Натиснете бутона **Информация**  на дистанционното управление в продължение на повече от 5 секунди, за да включите или изключите тази функция.

✔ Забележка

- Гласовата обратна връзка и нивото на звука на звуковата колона работят заедно до 13. Нивото на звука на гласовата обратна връзка обаче не се повишава над 13.
- По време на гласова обратна връзка всички звуци с изключение на гласовата обратна връзка временно стават тихи.
- Независимо от настройката на тази функция, можете да чуете гласова обратна връзка за настройките, настройването на звука и информацията.

Как да деактивирате връзката(ите) с безжичната мрежа.

Задайте функцията за автоматично захранване на изключено и изключете продукта.

Свързване към телевизора

Свързване с оптичен кабел

Предавайте аудио звука на вашия телевизор към продукта, като го свържете към телевизора с оптичен кабел. Можете да добавите разнообразни 3D ефекти към оригиналния аудио звук, за да запълните стаята с дълбок, богат звук.

Гледане на телевизия след свързване с оптичен кабел

- 1 Ако цифровият кабелен извод има капак, първо отстранете капачите от двата края.

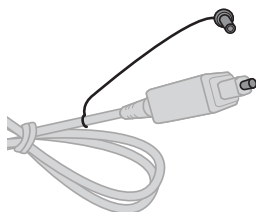

- 2 С помощта на оптичен кабел свържете изводът **OPTICAL IN** на задната част на продукта към извода **Оптичен цифров изход (OPTICAL OUT)** на телевизора, както е показано на снимката.

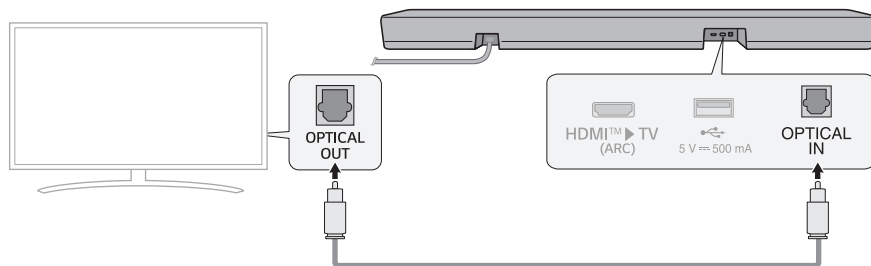

- 3 Натиснете многократно бутона за избор на **Функция**  докато светодиодният индикатор LED1 не светне в бял цвят.

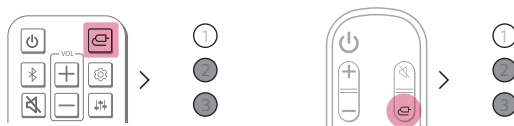

- 4 Натиснете бутона **Настройки** на дистанционното управление на телевизора, за да влезете в менюто [Speaker] и задайте изходния високоговорител на [Optical] или [External Speaker]. Настройките и елементите от менюто могат да варират в зависимост от производителя на телевизора.

✓ **Забележка**

Ако оптичният входен сигнал и ARC сигналът се опитват да се свържат едновременно, ARC сигналът ще има приоритет.

Когато използвате телевизор LG

Можете да регулирате силата на звука с дистанционното управление на телевизора LG, ако телевизорът е свързан към продукта с оптичен кабел. Можете да направите това само на телевизор, който поддържа функцията за синхронизиране на звука LG TV Sound Sync. Проверете ръководството за потребителя на вашия телевизор, за да видите дали телевизорът ви се поддържа.

Функции, контролируеми с дистанционно управление за телевизор LG

Сила на звука, включване/изключване на звука

✓ **Забележка**

- Когато използвате продукта с дистанционно управление за телевизор LG, зададената на телевизора сила на звука и състоянието за включване/изключване на звука автоматично ще се приложат към продукта.
- Все още можете да използвате дистанционното управление на продукта, дори след като го свържете към телевизор LG.
- За да използвате LG Sound Sync, може да се наложи да промените настройката на звука на вашия телевизор. Настройката може да варира в зависимост от телевизора.

Свързване чрез Bluetooth

Можете да регулирате силата на звука с дистанционното управление на телевизора LG, ако телевизорът е свързан към продукта с LG Sound Sync (безжично). Разгледайте ръководството за потребителя на телевизора, за да видите дали вашият телевизор се поддържа.

Гледане на телевизия след безжично свързване

- 1 Натиснете бутона за **Bluetooth съвояване** . След малко светодиодните индикатори LED1 и LED2 премигват в бял цвят.
- 2 Натиснете бутона **Настройки** на дистанционното управление на телевизора, влезте в менюто [Speaker] и свържете продукта към телевизора.
- 3 Когато продуктът е свързан към телевизора чрез **Bluetooth**, светодиодните индикатори LED1 и LED2 светят в бял цвят.

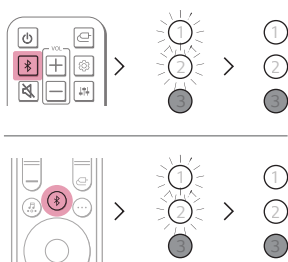

Забележка

- При повторно свързване след първата връзка с LG Sound Sync, веднага светва като бяла LED лампа.
- Когато използвате продукта с дистанционно управление за телевизор LG, зададената на телевизора сила на звука и състоянието за включване/изключване на звука автоматично ще се приложат към продукта.
- Все още можете да използвате дистанционното управление на продукта, дори след като го свържете към телевизор LG.
- Ако изключите захранването на продукта с бутона за **захранване** , LG Sound Sync (безжично) ще бъде прекъснато.
- В зависимост от телевизора, продуктът може да бъде свързан към телевизора LG, дори ако е свързан с функцията **Bluetooth**.

Свързване с HDMI кабел

Можете да предавате аудио звук от телевизора към продукта, като свържете телевизора към продукта с HDMI кабел. Добавете разнообразни 3D ефекти към оригиналния аудио звук, за да запълните стаята с дълбок, богат звук.

Гледане на телевизия след свързване с HDMI кабел

- 1 С помощта на HDMI кабела свържете извода **HDMI™ ► TV (ARC)** върху задната част на продукта към извода **HDMI IN (ARC)** на телевизора, както е показано на снимката.

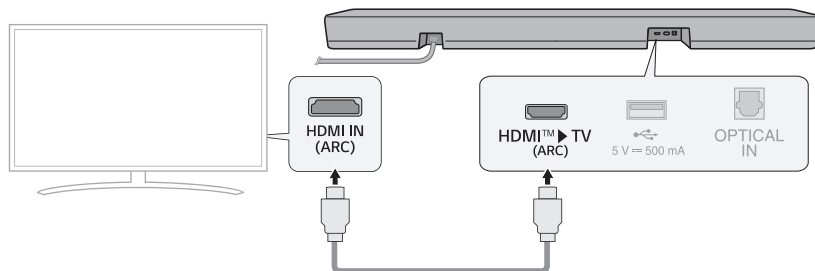

- 2 Натиснете многократно бутона за избор на **Функция**  докато светодиодният индикатор LED1 не светне в бял цвят.

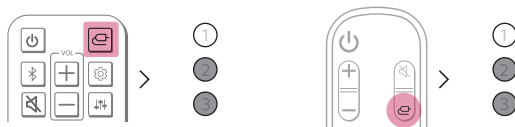

- 3 Натиснете бутона **Настройки** на дистанционното управление на телевизора, за да влезете в менюто [Speaker] и задайте изходния високоговорител на [HDMI ARC]. Настройките и елементите от менюто могат да варират в зависимост от производителя на телевизора.

Забележка

- Уверете се, че телевизорът ви поддържа функцията ARC, преди да натиснете бутона Настройка на дистанционното управление на телевизора и да включите ARC. За повече информация как да настроите функцията, вижте ръководството за потребителя на телевизора, тъй като може да се различава в зависимост от телевизора.
- Използвайте сертифициран кабел с логото HDMI.

SIMPLINK

- SIMPLINK се отнася до функцията HDMI-CEC, която ви позволява да използвате едно дистанционно управление за телевизор, за да управлявате лесно дадено аудио устройство или плейър, свързан към телевизор LG чрез HDMI.
 - Функции, контролируеми със съвместимо със SIMPLINK дистанционно управление за телевизор LG: Включване/изключване на захранването, контрол на силата на звука, включване/изключване на звука и др.
- За повече информация как да настроите SIMPLINK, вижте ръководството за потребителя на вашия телевизор LG.



✔ Забележка

- Функцията SIMPLINK може да не работи по правилен начин в зависимост от състоянието на продукта или други свързани устройства.
 - HDMI-CEC функции според производителя на телевизора: LG SIMPLINK, Sony BRAVIA Sync/Link, Philips EasyLink, Samsung Anynet+ и др.

Използване на WOW Orchestra с телевизор LG

Комбинацията от звуковата колона на LG и телевизора на LG ви предоставя най-доброто изживяване при слушане, извеждайки звук едновременно и през двете устройства.

Тази функция се активира автоматично, когато звуковата колона е свързана към телевизора и можете да я изберете от менюто за извеждане на звук от телевизора.

✔ Забележка

- Предлага се на някои модели телевизори и звукови колони на LG.
- Тя работи в съответствие с аудио кодека, поддържан от телевизора.
- Тази функция може да работи само с HDMI кабелна връзка.
- Съобщенията, визуализирани на телевизора, може да се различават в зависимост от модела.
- Вижте ръководството с инструкции за телевизора за повече подробности относно настройките.

Използване на режим PSW с функция WOW Orchestra

Режим PSW (Personalized Sound Wizard) е персонализиран режим на звука, предлаган от телевизорите LG, който може да се ползва с функцията WOW Orchestra.

С персонализирания режим на звука, предлаган от телевизорите LG, избраният от потребителя източник на звук се анализира с помощта на технология за дълбоко обучение с изкуствен интелект, за да се настрои като предпочитан оптимален звук.

✔ Забележка

Вижте ръководството с инструкции за телевизора за повече подробности относно настройките.

Свързване към външно устройство

Свързване с HDMI кабел

Свържете телевизора и външното устройство (игрова конзола, DVD плейър и др.) с HDMI кабел и се насладете на дълбок и богат звук.

Свързване на външно устройство чрез HDMI

- 1 Свържете външно устройство като например декодер, DVD или Blu-ray плейър. Следвайки инструкциите на снимката по-долу, свържете извода **HDMI OUT** на устройството към извода **HDMI IN** на телевизора.
- 2 С помощта на HDMI кабела свържете извода **HDMI™ ► TV (ARC)** на задната част на продукта към извода **HDMI IN (ARC)** на телевизора.

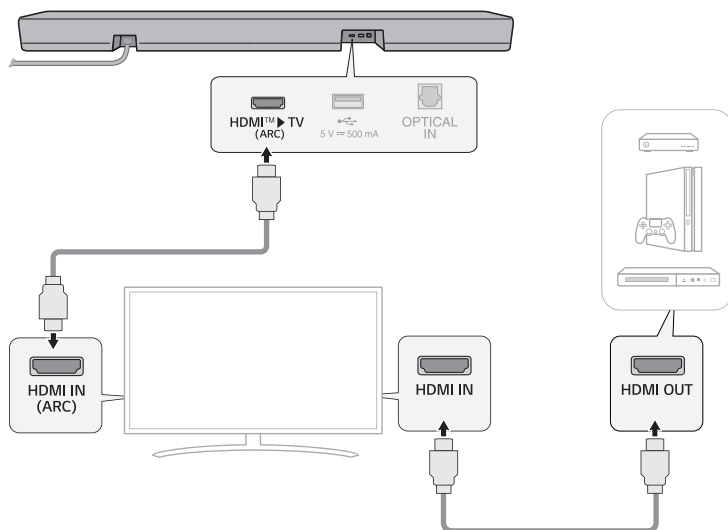

- 3 Натиснете многократно бутона за избор на **Функция**  докато светодиодният индикатор LED1 не светне в бял цвят.



- 4 Когато външното устройство е свързано по правилен начин с продукта, можете да слушате звука на устройството.

✓ **Забележка**

- Моля, проверете настройките за аудио изход в менюто Настройки на вашето външно устройство (напр. Blu-ray плейър или телевизор). Аудио изходът трябва да бъде зададен на [No encoding], [Bitstream], [Auto], или [Pass through]. За повече информация как да настроите изхода, вижте ръководството за потребителя на вашето външно устройство.
- Използвайте сертифициран кабел с логото HDMI.

Свързване с оптичен кабел

Свържете телевизора и външното устройство (игрова конзола, DVD плейър и др.) с оптичен кабел и се насладете на дълбок и богат звук.

Свързване на външно устройство чрез оптичен кабел

- 1 Използвайте оптичния кабел, за да свържете извода **OPTICAL IN** върху задната част на продукта към извода **OPTICAL OUT** на вашето външно устройство (напр. телевизор, Blu-ray плейър), както е показано на снимката.

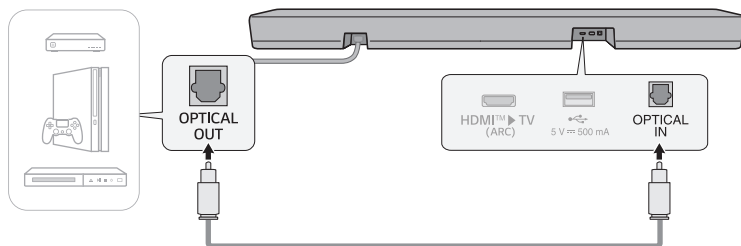

- 2 Натиснете многократно бутона за избор на **Функция**  докато светодиодният индикатор LED1 не светне в бял цвят.

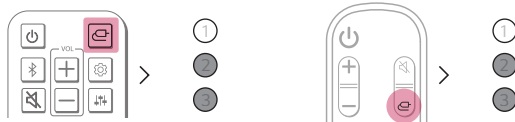

Използване на продукта като аудио система

Свързване чрез Bluetooth

Можете да възпроизвеждате музикални файлове, съхранени на **Bluetooth** устройство, или да стартирате музикални приложения, за да се наслаждавате на музиката с този продукт.

Моля, първо проверете следното.

Стъпките за свързване на устройството към продукта могат да варират в зависимост от типа и модела на **Bluetooth** устройството. За повече информация как да свържете устройството, вижте ръководството за потребителя на вашето външно устройство.

Изберете [**Bluetooth**] от менюто **Настройки** на вашия смартфон.

Елементите от менюто Настройки могат да варират в зависимост от производителя и модела на вашия смартфон.

- 1 Включете продукта.
- 2 Натиснете бутона за **Bluetooth**  След малко светодиодните индикатори LED1 и LED2 премигват в бял цвят.

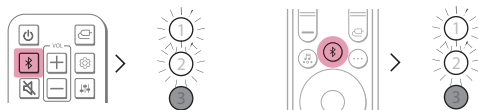

- 3 Докоснете бутона **Настройки**  /  на вашия смартфон и изберете **Bluetooth**.

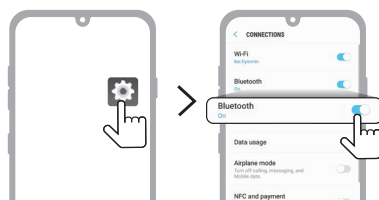

(Телефон с Android)

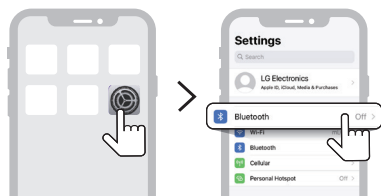

(iPhone)

- 4 Включете функцията **Bluetooth**. (Изкл. > Вкл.)
- 5 Ще видите списък на устройствата с възможност за свързване на вашия смартфон. Намерете и докоснете „LG S60T(XX)“.



- 6 Когато продуктът е свързан към смартфона чрез **Bluetooth**, светодиодните индикатори LED1 и LED2 светят в бял цвят.
- 7 Ако не можете да намерите продукта „LG S60T (XX)“, докоснете бутона **Обнови** (🔄) в горния десен ъгъл на екрана на смартфона с Android или изключете **Bluetooth** и го включете отново на телефон с iPhone.

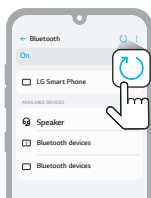

(Телефон с Android)

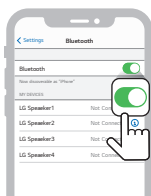

(iPhone)

- 8 Стартирайте приложение за музика и слушайте музика на смартфона.

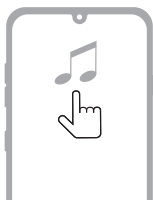

✓ Забележка

- Колкото по-близо е **Bluetooth** устройството до продукта, толкова по-добра е вашата връзка.
 - Ако сте натиснали бутона за **Bluetooth** **сдвояване** (🔗) на продукта и сте избрали опцията **"Bluetooth"** но не можете да се свържете с **Bluetooth** устройството, светодиодните индикатори LED1 и LED2 премигват в продължение на 3 минути. Проверете състоянието на **Bluetooth** устройството.
 - Когато използвате **Bluetooth**, трябва да регулирате силата на звука до подходящо ниво.
 - XX представляват последните 2 цифри от MAC адреса на продукта. Например, ако MAC адресът е 9C:02:98:4A:F7:08, той ще се визуализира като „LG S60T(08)“.
-

Свързване с продукта през приложението LG ThinQ

Моля, използвайте **приложението LG ThinQ**, за да стартирате удобно различни функции на продукта.

Моля, първо проверете следното.

- **Приложението LG ThinQ** се предлага във версиите, изброени по-долу.
 - Android™ OS: Версия 9.0 или по-нова
 - ОС iOS: Версия 15.0 или по-нова
 - Минималните поддържани версии за всяка операционна система могат да се променят по-късно.

Инсталиране на приложението LG ThinQ и регистриране на продукта

Можете да управлявате домашния си уред, когато и да е, чрез **приложението LG ThinQ**.

Продукт без QR код

- 1 Отидете в Google Play или App Store на вашия смартфон и потърсете **приложението LG ThinQ**, за да го инсталирате.
- 2 Стартирайте **приложението LG ThinQ** и влезте в приложението с вашия акаунт. Ако нямате акаунт, можете също така да създадете нов акаунт.
- 3 Натиснете бутона за **добавяне (+)** и следвайте инструкциите в **приложението LG ThinQ**, за да регистрирате продукта си.

Продукт с QR код

Сканирайте QR кода в долната част на продукта с камерата на смартфона си или с приложение за сканиране на QR код.

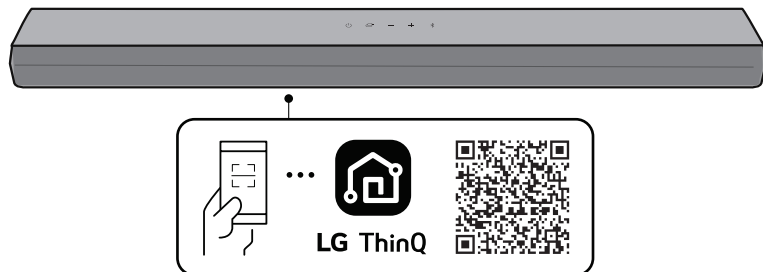

✔ Забележка

- Моля, имайте предвид, че QR кодът може да не е наличен в момента на покупката.
 - Мястото на прикрепване на QR кода може да се различава в зависимост от продукта.
 - Елементите от менюто настройки могат да варират в зависимост от производителя на смартфона и операционната система.
 - Google, Android и Google Play са търговски марки на Google LLC.
-

Свързване към USB устройство за съхранение

Насладете се на висококачествен звук, като свържете USB устройство за съхранение, съдържащо музикални файлове, към продукта.

Свързване на продукта към USB устройство за съхранение

- 1 Включете USB устройството за съхранение в **USB** порта на задната част на продукта.
 - Продуктът не може да възпроизвежда от всякакви устройства, свързани чрез хъб за USB устройство за съхранение или кабел за USB устройство за съхранение.
 - Продуктът не може да бъде свързан с каквото и да е USB устройство за съхранение, MP3 плейър тип USB или четец на карти, които изискват инсталиране на отделно устройство.

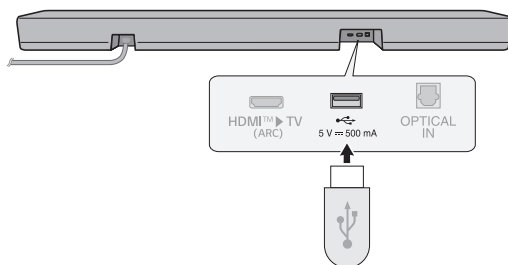

- 2 Натиснете многократно бутона за избор на **Функция**  докато светодиодният индикатор LED1 не светне в лилав цвят.

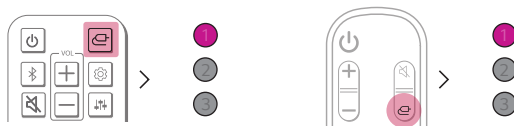

- 3 Натиснете бутона **Възпроизвеждане/Пауза**  на дистанционното управление, за да се насладите на музиката.

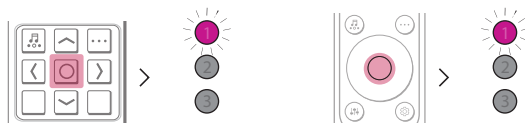

(Пауза)

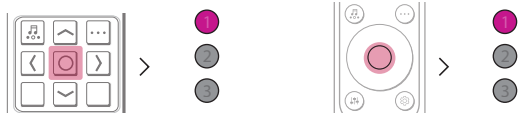

(Възпроизвеждане)

✓ Забележка

- Препоръчително е да закупите отделен USB преходник-удължител, за да улесните включването и изваждането на USB устройства за съхранение.
- Закупете USB преходник-удължител с удължителен кабел USB 2.0.
- USB устройствата с голям обем на съхранение могат да отнемат няколко минути, за да навигират през файловете.
- LG Electronics не носи отговорност за каквато и да е загуба на данни. Моля, винаги архивирайте данните на вашето USB устройство за съхранение, за да сведете до минимум щетите, причинени от загуба на данни.
- Поддържат се само формати FAT16/FAT32/NTFS. Форматът exFAT не се поддържа.
- Използвайте USB порта на този продукт само за възпроизвеждане на медиен файл. Не можете да зареждате външни устройства с USB порта.

Поддържани USB устройства за съхранение

- MP3 плейър
- MP3 плейър флаш устройство
- USB флаш устройство
- USB 2.0

Този продукт може да не разпознае някои USB устройства за съхранение.

Спецификации на файловете с възможност за възпроизвеждане

Разширение на файла	Честота на дискретизация / Битрейт
MP3	32 kHz - 48 kHz / 8 kbps - 320 kbps
OGG	32 kHz - 48 kHz / 30 kbps - 500 kbps

Разширение на файла	Честота на дискретизация
FLAC (16 бита/24 бита)	32 kHz, 44,1 kHz, 48 kHz, 88,2 kHz, 96 kHz, 176,4 kHz, 192 kHz
WAV (16 бита/24 бита)	32 kHz, 44,1 kHz, 48 kHz, 88,2 kHz, 96 kHz, 176,4 kHz, 192 kHz

- Брой на файловете с възможност за възпроизвеждане: До макс. 2 000
- Максимален брой директории: До макс. 200
- Този продукт не може да възпроизвежда файлове, защитени с DRM (Управление на цифрови права).
- Този продукт не може да възпроизвежда видео файлове от USB устройство за съхранение.

Монтиране на продукта към стена

I Проверка преди монтиране на стена

Можете да монтирате този продукт на стена.

Когато поставяте продукта на стената, следвайте инструкциите по-долу.

Моля, първо проверете следното.

- Може да е трудно да свържете външни устройства и кабели след монтиране на стена. Първо свържете дадено външно устройство с правилния свързващ кабел към продукта, преди да го монтирате към стената.
- Моля, обърнете внимание на следното, когато монтирате продукта на стената. По време на процеса може да възникне повреда на продукта или телесно нараняване.
 - Не поставяйте предмети върху горната част на монтирания към стената продукт.
 - Закрепете продукта здраво към стената с помощта на фиксиращите винтове, така че да не падне.
 - Уверете се, че е извън обсега на деца. Издърпването или разклащането на монтирания продукт може да доведе до падането му.
- Когато сглобявате, се уверете, че всички предоставени винтове са закрепени. Ако винтовете не са затегнати напълно, продуктът може да се наклони или преобърне, което да доведе до повреда. Затягането на винтовете с прекомерна сила може да доведе до отделянето им поради износване на винтовата връзка.

Компоненти за монтиране на продукта

Звукова колона



Стенна скоба



Винтове за звуковата колона



Ръководство за монтаж на
стенната скоба



Продава се отделно

Винтове за скобата



Дюбели



✔ **Забележка**

За монтиране на продукта не се предоставят винтове и дюбели. За монтажа препоръчваме Hilti (HUD-1 6 x 30).

Монтиране на продукта към стена

- 1 Намерете водача за монтаж на стенната скоба в опаковката на продукта.
- 2 Подравнете „TV Bottom Line“ върху водача за монтаж на стенната скоба с долната част на телевизора и го закрепете към стената. Подравнете центъра на монтирания на стената телевизор с частта, обозначена с „TV Center“ във водача за монтаж.

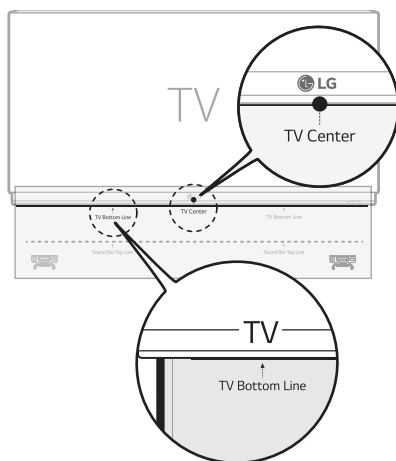

- 3 С химикал маркирайте отворите за винтове върху водача за монтаж, където ще бъдат закрепени стенните скоби.

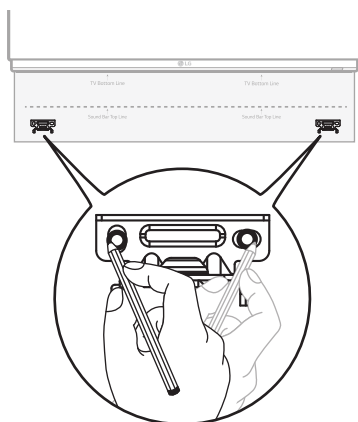

- 4 Пробийте отвори за винтове в маркираните позиции върху водача за монтаж.
- 5 Отстранете водача за монтаж на стенната скоба от стената.

- 6** Закрепете здраво скобите към стената с помощта на дюбели и винтове.

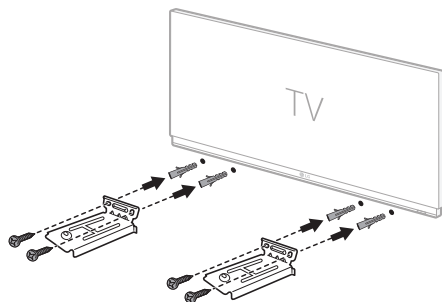

- 7** Поставете продукта върху скобите. Позиционирайте продукта върху скобите, така че отворите за винтове върху долната част на продукта да се подравнят с отворите за винтове върху стенната скоба.

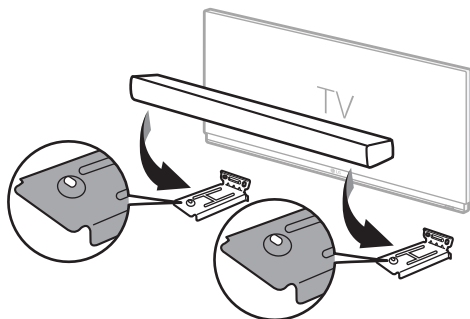

- 8** Закрепете здраво продукта към стенните скоби, като използвате предоставените винтове.

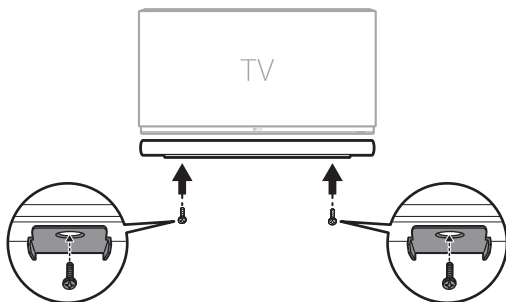

Предпазни мерки за безопасност

Информация за безопасност и регулаторна информация



ВНИМАНИЕ

РИСК ОТ ТОКОВ УДАР
ДА НЕ СЕ ОТВАРЯ



ВНИМАНИЕ: ЗА ДА СЕ НАМАЛИ ОПАСНОСТТА ОТ ТОКОВ УДАР, НЕ СВАЛЯЙТЕ КАПАКА (ИЛИ ЗАДНАТА ЧАСТ). ВЪТРЕ НЯМА ЧАСТИ, КОИТО ДА СЕ ОБСЛУЖВАТ ОТ ПОТРЕБИТЕЛЯ. ЗА ОБСЛУЖВАНЕ ТЪРСЕТЕ КВАЛИФИЦИРАН СЕРВИЗЕН ПЕРСОНАЛ.



Знакът „светкавица в равноностранен триъгълник“ има за цел да предупреди потребителя за наличието на неизолирано опасно напрежение в затворената част на уреда, което може да е достатъчно силно, за да представлява риск от токов удар.



Знакът с удивителна в равноностранен триъгълник има за цел да предупреди потребителя за наличието на важни инструкции за работа и поддръжка (обслужване) в ръководството, съпровождащо уреда.

ПРЕДУПРЕЖДЕНИЕ:

- За да намалите риска от пожар или електрически удар, не излагайте този уред на дъжд или влага.
- Не монтирайте този уред в затворено пространство, като например шкаф за книги или подобна мебел.

ВНИМАНИЕ:

- Не използвайте продукти под високо напрежение около този продукт (като например електрическа мухобойка). Този продукт може да се повреди поради токов удар.
- Върху апарата не трябва да се поставят източници на открит пламък, като например запалени свещи.
- Не закривайте вентилационните отвори. Монтирайте в съответствие с указанията на производителя. Процепите и отворите в корпуса са направени за вентилация и с цел да осигурят надеждна работа на продукта и да го предпазват от прегряване. Никога не закривайте отворите, поставяйки продукта върху легло, канале, килим или друга подобна повърхност. Този продукт не трябва да се поставя във вградена инсталация като например шкаф за книги или книжен стелаж, освен ако не е осигурена подходяща вентилация или не са спазени указанията на производителя.

- Уредът не трябва да се излага на вода (капки или пръски) и върху него не трябва да се поставят предмети, пълни с течности, като например вази.
- За информация, свързана с безопасността, включително продуктова идентификация и характеристики на захранването, моля, вижте основния етикет в долната част или на другата повърхност на уреда.
- Внимавайте деца да не поставят ръцете си или други предмети във въздуховода на високоговорителя.
 - * въздуховод на високоговорителя: Отвор върху кутията на тонколоната за обогатен басов звук. (корпуса)

ПРЕДУПРЕЖДЕНИЕ относно захранващия кабел

Захранващият щепсел е изключващото устройство. В случай на извънредна ситуация, захранващият щепсел трябва да остане на лесно достъпно място.

Проверете страницата със спецификации в настоящото ръководство за потребителя, за да бъдете сигурни, че сте изпълнили настоящите изисквания.

Не претоварвайте стенните контакти. Претоварените стенни контакти, разхлабените или повредените стенни контакти, удължителните кабели, кабелите с нарушена цялост или с повредена или напукана изолация на проводниците са опасни. Всяко от тези условия може да доведе до токов удар или пожар. Периодично проверявайте кабела на вашето устройство и ако външният му вид указва повреда или износване, изключете го от контакта, преустановете използването на устройството и подменете кабела с оригинална резервна част от оторизиран сервизен център.

Пазете захранващия кабел от вредни физически или механични въздействия, като например усукване, огъване, прищипване, затискане от врата или настъпване. Обръщайте особено внимание на щепселите, стенните контакти и мястото, където кабела излиза от уреда.

За модели, които използват адаптер

Използвайте само променливотоковия адаптер, доставен с това устройство. Не използвайте захранване от друго устройство или друг производител. Използването на всякакъв друг захранващ кабел или захранване може да причини повреда на уреда и да анулира гаранцията ви.

За модели, използващи батерия

Това устройство е снабдено с преносима батерия или акумулатор.

ВНИМАНИЕ: Ако смените батерията с неоригинална батерия, съществува риск от пожар или експлозия.

За модели, които използват вградена батерия

Не съхранявайте и не транспортирайте при налягане под 11,6 kPa и при надморска височина над 15 000 m.

- Подмяна на батерията с неправилен тип, който може да наруши защитата (например в случай на някои видове литиеви батерии);
- Изпускането на батерията в огън или гореща фурна или механичното ѝ смачкване или разрязване може да доведе до експлозия;
- Оставянето на батерията в среда с изключително висока температура може да доведе до експлозия или изтичане на запалима течност или газ;
- батерия, подложена на изключително ниско налягане на въздуха, което може да доведе до експлозия или изтичане на запалима течност или газ.

Символи

 : Променлив ток (AC).

 : Постоянен ток (DC).

 : Това е оборудване от клас II.

 : Състояние на електрозахранването в режим на готовност.

 : Захранването е включено.

 : Опасно напрежение.

I Предотвратяване на злоупотреба с продукта

За да предотвратите злоупотреба с продукта, моля, проверете съдържанието по-долу.

Предпазни мерки при монтиране на продукта

- Не монтирайте продукта на нестабилно или вибриращо място, като например върху вибриращ рафт или наклонена повърхност. Монтирайте продукта върху твърда и равна повърхност.
 - В противен случай продуктът може да падне или да се преобърне и да причини телесно нараняване.
 - Ако монтирате продукта върху нестабилна повърхност, той може да не работи по правилен начин.
- Ако монтирате продукта върху мебел или рафт, уверете се, че долната предна част на продукта не се подава. Винаги използвайте мебел или рафт, които отговарят на размерите на продукта.
 - В противен случай продуктът може да загуби равновесие и да падне, причинявайки телесно нараняване или повреда на продукта.
- Монтирайте продукта на безопасно място. В противен случай дете може да се блъсне в даден ръб на продукта и да се нарани.
- Монтирайте продукта на място без електромагнитни смущения за правилна работа.
- Ако монтирате продукта на място, което не отговаря на общите условия за употреба, може да възникне неочакван проблем с качеството. Затова се уверете, че първо се свържете със сервизния център, преди да монтирате продукта на такова място.
- Не дръжте продукта на място, където температурата е твърде висока (над 40 °C) или твърде ниска (под 5 °C) или на място с твърде висока влажност.
- Избягвайте места, изложени на пряка слънчева светлина или топлина, напр. близо до нагревател. Не използвайте и не дръжте запалими спрейове или вещества в близост до продукта.
 - В противен случай съществува риск от възникване на експлозия или пожар.
- Не монтирайте продукта на място с твърде много влага, прах или сажди.
 - В противен случай това може да причини пожар или токов удар.
- Не монтирайте продукта в тясно пространство, като например вътре в рафт за книги, който не се вентилира добре. Не покривайте продукта с покривка за маса или завеса.
 - В противен случай това може да повиши температурата на продукта, причинявайки повреда или пожар.
- Свържете захранващия щепсел на продукта към електрически контакт, който е лесно достъпен.
 - Когато възникне пожар или друг проблем в продукта, трябва да можете бързо да извадите щепсела.
- Не свързвайте едновременно няколко продукта към един електрически контакт.
 - В противен случай това може да доведе до прегряване, което да доведе до пожар.

Предпазни мерки при употреба на продукта

- Не повдигайте и не местете продукта, докато работи.
 - В противен случай това може да доведе до повреда.
- Когато местите продукта, издърпайте захранващия кабел и всички кабели, свързани към продукта.
 - В противен случай това може да причини пожар или токов удар.
- Незабавно спрете да използвате продукта, ако забележите дим или странна миризма. В този случай незабавно изключете захранването, извадете щепсела и се свържете със сервизния център.
 - Използването на продукта в тази ситуация може да доведе до пожар или токов удар.
- Не поставяйте метални предмети като например монети и фиби за коса или запалими предмети като например хартия и кибритени клечки в продукта. Уверете се, че сте казали на всякакви деца да не го правят.
 - В противен случай това може да доведе до повреда.
- Ако в продукта попадне чуждо вещество, извадете щепсела и се свържете със сервизния център.
- Не поставяйте тежък предмет върху горната част на продукта.
 - В противен случай той може да се преобърне или падне, причинявайки телесно нараняване.
- Уверете се, че дете не се провисва на продукта или не се качва върху него.
 - В противен случай продуктът може да се преобърне или падне, причинявайки телесно нараняване. Уверете се, че сте казали на всякакви деца да не го правят.
- Извадете щепсела по време на гръмотевични бури.
 - В противен случай той може да причини пожар.
- Не поставяйте съдове с течност, като например ваза, тенджерата, козметика или лекарства, върху горната част на продукта.
 - В противен случай това може да доведе до пожар, токов удар или телесно нараняване поради неговото падане и т.н.
- Уверете се, че сте включили по правилен начин захранващия щепсел. Не използвайте напрежение, различно от номиналното напрежение, посочено на продукта.
 - Ненадеждната връзка може да доведе до пожар.
- Не вкарвайте проводник, като например пръчици за хранене, в жлеба от другата страна на продукта, докато захранващия щепсел е свързан към контакт. Не докосвайте щепсела веднага след като го изключите от контакта.
 - В противен случай той може да причини токов удар.
- Дръжте щепсела със сухи ръце.
 - В противен случай той може да причини токов удар.
- Не премествайте и не бутайте продукта, докато държите кабел на даден продукт, като например захранващ кабел.
 - Кабелът може да се повреди и да причини повреда или да доведе до пожар или токов удар.
- Когато отстранявате кабел, включен в продукта, уверете се, че държите конектора в края на кабела. Не дръжте шнура.
 - В противен случай това може да доведе до телесно нараняване или продуктът да падне и да причини повреда.

- Не дръжте продукта на място, изложено на топлина, напр. в близост до нагревател.
 - В противен случай това може да причини пожар или неизправност.
- Не разглобявайте, ремонтирайте или модифицирайте продукта.
 - В противен случай това може да причини повреда, което да доведе до пожар, токов удар или телесно нараняване.
- Дръжте пластмасовите опаковки далеч от обсега на малки деца.
 - В противен случай малките деца могат да се задавят с пластмасовите опаковки.
- Не изпускате предмет върху продукта и не го удряйте. Продуктът да се съхранява далеч от места със силни вибрации или магнити.
- Не повреждайте, модифицирайте, огъвайте, усуквайте или нагривайте захранващия кабел.
 - В противен случай това може да повреди захранващия кабел, което да доведе до пожар или токов удар.
- Когато не използвате продукта за продължителен период от време, като например когато сте далеч от дома, извадете щепсела на захранващия кабел от контакта.
 - Ако се натрупа прах, това може да причини топлина, което да доведе до токов удар или пожар поради късо съединение.
- Не изхвърляйте използваните батерии заедно с обикновените отпадъци. Изхвърлете ги отделно.
 - В противен случай съществува риск от възникване на експлозия или пожар.
- Не използвайте продукти под високо напрежение около този продукт (като например електрическа мухобойка)
 - Този продукт може да се повреди поради токов удар.
- Не докосвайте щепсела веднага след като го изключите от контакта.
 - В противен случай той може да причини токов удар.
- Свържете захранващия щепсел към заземен контакт или удължителен кабел. (Това не се отнася за продукти без заземяване.)
 - В противен случай това може да причини повреда или токов удар поради късо съединение.
- В случай на продукт с вентилационен отвор, поддържането на продукта включен за продължителен период от време може да доведе до нагриване на вентилационния отвор. Не докосвайте вентилационния отвор, когато е горещ. Топлината не представлява повреда на продукта и не причинява каквато и да е неизправност. Така че можете да използвате продукта без притеснение.
- Не повреждайте захранващия кабел, адаптера за променлив ток или щепсела. Не поставяйте тежък предмет върху захранващия кабел или адаптера за променлив ток.
 - В противен случай това може да причини пожар или токов удар.
- Ако има прах, мръсотия и т.н. по щифтовете на щепсела, адаптера за променлив ток или електрическия контакт, избършете го напълно.
 - В противен случай той може да причини пожар.
- В случай на продукт със захранващ кабел или адаптер за променлив ток, използвайте само оригинални захранващи кабели и адаптери за променлив ток, предоставени от LG Electronics.
 - В противен случай това може да причини пожар или токов удар.
- Ако използвате слушалки за глава или слушалки за поставяне в ушите, не включвайте звука твърде силно и не ги използвайте за продължителен период от време. [Това се отнася само за модели, които поддържат слушалки за глава или слушалки за поставяне в ушите]
 - В противен случай това може да повлияе негативно на слуха ви.
- Софтуерът на този продукт може да бъде актуализиран. Не изключвайте захранването на продукта, докато актуализирате софтуера. След като актуализацията приключи, захранването на продукта се изключва автоматично.
 - Ако изключите захранването на продукта, докато софтуерът се актуализира, това може да

причини неизправност на продукта.

Следното се отнася само за модели с дистанционно управление

- Не позволявайте на деца да използват дистанционното управление. Дръжте дистанционното управление далеч от обсега на малки деца.
- Не позволявайте на деца да поставят дистанционното управление в устата си. Уверете се, че деца не поглъщат капака на дистанционното управление или някоя батерия. Ако дете погълне батерия, незабавно се консултирайте с лекар.
- Внимавайте деца да не стъпят върху капака на дистанционното управление и да не се наранят.
- Премахнете препятствията между продукта и дистанционното управление за безпроблемна работа на дистанционното управление.

Следното се отнася само за модели, които използват оптични дискове

- Не пъхайте ръката си в дисково устройство и не го изтегляйте със сила.
- Уверете се, че деца не пъхат ръцете си в дисковото устройство.

Следното се отнася само за модели, с които може да се гледат видеоклипове

- Въздържайте се от гледане на 3D видео, ако не сте спали достатъчно или сте пили алкохол.
 - Някои 3D видеоклипове могат да изненадат или развълнуват хората.
- Ако някой от следните симптоми се появи, докато гледате видеоклип, незабавно спрете да го гледате и си починете.
 - Ако някой от симптомите продължи, консултирайте се с лекар. Световъртеж, усещане за парене на очите или лицето, безсъзнателно движение, спазъм, замъглено съзнание, объркване, дезориентация, гадене.
- Може да получите симптом като например гърч, когато гледате определено изображение във видео или игра или видео с определен шаблон или премигващи светлини. Ако вие или някой от вашите роднини имате анамнеза за епилепсия или гърчове, консултирайте се с лекар преди гледане.
- Когато гледате 3D видео, отстранете предмети, които са чупливи или могат да причинят нараняване от заобикалящата ви среда.
 - Ако объркате 3D видео като реално или преместите тялото си изненадващо, вие или близките ви роднини може да се нараните или предмети в близост до вас може да се повредят.

Предпазни мерки при почистване на продукта





- Не пръскайте вода директно върху продукта, когато го почиствате.
 - В противен случай това може да причини пожар или токов удар.
- Когато почиствате продукта, уверете се, че първо сте извадили защитния кабел и избършете леко повърхността на продукта със суха кърпа. Не използвайте химикали или почистващи препарати, когато почиствате продукта. Те могат да повредят повърхността на продукта или да отлепят боята от продукта (бензен, алкохол и др.).

Преди да докладвате за неизправност на продукта

Отстраняване на неизправности

Ако имате следните проблеми, докато използвате продукта, моля, извършете няколко проверки, тъй като те може да не представляват неизправности.

Общи грешки



Проблем	Решение
Продуктът не работи по правилен начин	<ul style="list-style-type: none">Изключете захранващите кабели и всички външни устройства като например вашия телевизор, субуфер или усилвател от продукта, след което ги включете отново.
Захранването не се включва	<ul style="list-style-type: none">Правилно ли е включен захранващият кабел в контакта?<ul style="list-style-type: none">Включете по правилен начин щепсела в контакта.
Няма звук	<ul style="list-style-type: none">Зададена ли е силата на звука на минимум?<ul style="list-style-type: none">Натиснете бутона за сила на звука   на дистанционното управление, за да увеличите силата на звука.Ако използвате външно устройство, като например цифров приемник, преносимо устройство или Bluetooth устройство, регулирайте силата на звука на външното устройство.Функцията за изключване на звука активирана ли е?<ul style="list-style-type: none">Ако всички светодиоди премигват в оранжев цвят, функцията за заглушаване е включена. Натиснете бутона Вкл./изкл. на звука , за да включите звука.Избрана ли е правилната функция на продукта според свързаното външно устройство?<ul style="list-style-type: none">Натиснете бутона Функция , за да проверите дали сте избрали правилната функция.
Субуферът не издава звук	<ul style="list-style-type: none">Продуктът свързан ли е по правилен начин към безжичния субуфер?<ul style="list-style-type: none">Ако светодиодният индикатор върху безжичния субуфер премигва в зелен цвят или свети в червен цвят, това означава, че не е свързан. Ако връзката е установена, ще се появи индикатор в зелен цвят. Свържете отново продукта към безжичния субуфер. (→ Вижте „Свързване на продукта“ на стр. 6.)
Дистанционното управление не работи правилно	<ul style="list-style-type: none">Когато използвате дистанционното управление, насочете го към предната част на продукта.Използвайте дистанционното управление в радиус от 7 метра от продукта.Сменете батериите с нови, ако е необходимо.

<p>Функцията Автоматично включване на захранването не работи</p>	<ul style="list-style-type: none"> • Проверете връзката с външни устройства (напр. Цифров приемник, преносимо устройство, Bluetooth устройство).
<p>LG Sound Sync не работи</p>	<ul style="list-style-type: none"> • Проверете дали вашият телевизор поддържа LG Sound Sync. • Проверете дали телевизорът е свързан по правилен начин към продукта чрез оптичен кабел. <ul style="list-style-type: none"> - Натиснете бутона Настройки на дистанционното управление на телевизора, за да проверите дали функцията е включена в [LG Sound Sync].
<p>Силата на звука на продукта е ниска</p>	<ul style="list-style-type: none"> • Проверете следното и съответно променете настройките. <ul style="list-style-type: none"> - Стартирайте приложението LG ThinQ, докоснете бутона [Настройки на звука] на първия екран и променете функцията [DRC] на [Изключено] в менюто [Звуков изход]. - Когато продуктът е свързан към телевизор, натиснете бутона Настройки на дистанционното управление на телевизора, изберете менюто [Високоговорител] и променете настройката [Цифров звуков изход] от [PCM] на [Автоматично] или [Закодиран звук]. - Ако продуктът е свързан към устройство за възпроизвеждане, като например DVD плейър или Blu-ray плейър, отворете менюто Настройки на свързаното устройство. Променете настройката [Цифров звуков изход] от [PCM] на [Директно преминаване на сигнала] или [Закодиран звук]. Задайте [DRC] на свързаното устройство на [Изкл.]. - Ако Нощният режим на работа на продукта е включен, изключете го, като натиснете бутона Настройки  и Наляво/Надясно и след това Нагоре/Надолу.
<p>Продуктът не разпознава дадено USB устройство за съхранение</p>	<ul style="list-style-type: none"> • Продуктът може да не поддържа файловия формат на USB устройството за съхранение. Форматирайте USB устройството за съхранение и го свържете отново. Когато форматирате, вижте форматите за USB устройства за съхранение, поддържани от продукта, и изберете подходящ файлов формат. (→ Вижте „Свързване към USB устройство за съхранение“ на стр. 42.)
<p>Дадено Bluetooth устройство не може да бъде сдвоено</p>	<ul style="list-style-type: none"> • Натиснете бутона Настройки на Bluetooth устройството и проверете дали функцията Bluetooth е активирана. Ако функцията Bluetooth е активирана, изключете я, включете я и след това опитайте отново. • Премахнете всякакви препятствия между продукта и Bluetooth устройството. • Bluetooth сдвояването (връзката) може да не работи по правилен начин в зависимост от типа на Bluetooth устройството или околната среда.

Проблеми в безжичната връзка

Проблем	Решение
Има радиосмущения	<ul style="list-style-type: none">• Инсталирайте продукта и безжичния субуфер възможно най-близо един до друг.• Не монтирайте продукта върху метални мебели.• Безжичната комуникация може да не работи по правилен начин в области със слаб сигнал.
Bluetooth връзката причинява неизправност или вдига шум	<ul style="list-style-type: none">• Чувате ли шум или изпитвате ли неизправности при използване на Bluetooth?<ul style="list-style-type: none">- Не позволявайте на никоя част от тялото ви да образува контакт с приемо-предавателя на Bluetooth устройството или продукта.- Не монтирайте Bluetooth устройството на стена или на уединено място.- Премахнете всякакви препятствия между продукта и Bluetooth устройството.- Монтирайте Bluetooth устройството в близост до продукта.• Когато Bluetooth устройството е твърде далеч от продукта, Bluetooth връзката може да бъде прекъсната или да възникнат неизправности.<ul style="list-style-type: none">- Монтирайте Bluetooth устройството на 1 m разстояние от устройства, които използват същата честота като продукта, като например безжични рутери, медицинско оборудване и микровълнови печки.

Изключване на демонстрационния режим

Проблем	Решение
Дистанционното управление не работи	<ul style="list-style-type: none">• Функциите остават ли непроменени, дори ако натиснете бутона за избор на Функция  няколко пъти?• Виждате ли многократно само светодиоди в бял, червен и зелен цвят?<ul style="list-style-type: none">- Демонстрационният режим може да бъде активиран на продукта. Изключете захранващия кабел на продукта и го включете отново.- Ако дистанционното управление все още не работи, натиснете и задръжте бутона за избор на Функция  върху звуковата колона в продължение на около 5 секунди. Ако продуктът работи по нормален начин, това означава, че демо режима е изключен.

Приложение

| Спецификации

Общи	
Изисквания към захранването	Вижте основния етикет.
Консумация на електроенергия	Вижте основния етикет.
	Мрежов режим на готовност: 2,0 W Режим на готовност: 0,5 W
Размери (Ш x В x Д)	Приблизително 850,0 mm x 63,0 mm x 87,0 mm (включително основата)
Диапазон на работната температура	5 °C до 40 °C
Диапазон на работната влажност	5 % - 80 % относителна влажност
Захранване на шината (USB)	5 V  500 mA
Налична честота на дискретизация на звука на цифровия вход	32 kHz, 44,1 kHz, 48 kHz, 88,2 kHz, 96 kHz
Наличен формат на звука на цифровия вход	Dolby Digital, DTS Digital Surround, PCM

Вход/изход	
OPTICAL IN	3,0 V (p-p), (извод за оптична аудио връзка) × 1
HDMI™ ► TV (ARC)	19-пинов (Тип A, свързващ извод HDMI™) × 1

Усилвател (RMS изход)	
Общо	340 W RMS
Предни високоговорители	40 W RMS×2 (импеданс: 4 Ω, общо хармонично изкривяване 10 %)
Централен високоговорител	40 W RMS (импеданс: 4 Ω, общо хармонично изкривяване 10 %)
Субуфер	220 W RMS (импеданс: 3 Ω, общо хармонично изкривяване 10 %)

Безжичен суббуфер

Необходима мощност	Вижте основния етикет на безжичния суббуфер.
Консумация на електроенергия	Вижте основния етикет на безжичния суббуфер.
Тип	1-посочен 1 високоговорител
Импеданс	3 Ω
Номинална мощност	220 W RMS
Максимална мощност	440 W RMS
Размери (Ш x В x Д)	Прибл. 200,0 mm x 377,0 mm x 285,0 mm (включително основата)

- Действителните характеристики, функционалност и други спецификации на продукта могат да се различават и подлежат на промяна без предизвестие.

| Регистрирани търговски марки и лицензи

Всички търговски марки и търговски наименования са собственост на съответните им собственици.



Dolby, Dolby Audio и символът двойно D са търговски марки на Dolby Laboratories Licensing Corporation. Произведено с лиценз от Dolby Laboratories. Поверителни непубликувани материали. Авторско право 2012-2021 г. Dolby Laboratories. Всички права запазени.



Текстовата търговска марка и логото **Bluetooth**® са регистрирани търговски марки, собственост на **Bluetooth SIG, Inc.**, и използването на тези марки от LG Electronics е под лицензионен режим.

Останалите търговски марки и търговски наименования са собственост на съответните им собственици.



Термините HDMI, Интерфейс за мултимедия с висока разделителна способност, Търговски облик HDMI и логотипите на HDMI са търговски или регистрирани марки на HDMI Licensing Administrator, Inc.



„Създадено за iPhone“ и „Създадено за iPod“ означават, че електронният аксесоар е проектиран да се свързва специално с iPhone или iPod, съответно и е сертифициран от разработчика, за да отговаря на стандартите за производителност на Apple. Apple не носи отговорност за работата на това устройство или за съответствието му със стандартите за безопасност и регулаторните стандарти. Моля, обърнете внимание, че използването на този аксесоар с iPhone или iPod може да повлияе на безжичната работа.

“Made for iPhone,” and “Made for iPod” mean that an electronic accessory has been designed to connect specifically to iPhone, or iPod, respectively, and has been certified by the developer to meet Apple performance standards. Apple is not responsible for the operation of this device or its compliance with safety and regulatory standards. Please note that the use of this accessory with iPhone or iPod may affect wireless performance.



За патентите на DTS вижте <http://patents.dts.com>. Произведено по лиценз на DTS, Inc. или DTS Licensing Limited. DTS, Digital Surround и логото DTS са регистрирани търговски марки или търговски марки на DTS, Inc. в САЩ и други страни. © 2021 г. DTS, Inc. ВСИЧКИ ПРАВА ЗАПАЗЕНИ.

I Информация за софтуер с отворен код

За да получите изходния код съгласно GPL, LGPL, MPL и други лицензи с отворен код, които имат задължения да разкриват изходния код, който се съдържа в този продукт, и за достъп до всички посочени лицензионни условия и бележки за авторски права, посетете адрес: <https://opensource.lge.com>.

LG Electronics ще ви предостави и отворен код срещу заплащане на разходите за извършване на такова разпространение, след като изпратите заявка по електронна поща на адрес opensource@lge.com.

Тази оферта е валидна за всеки, който получи тази информация за период от три години след последната ни пратка на този продукт.

| Работа с продукта

Когато изпращате Продукта

Моля, запазете оригиналната картонена кутия и опаковъчни материали. Ако се наложи да транспортирате продукта, използвайте оригиналната фабрична опаковка, за да му осигурите максимална защита.

Поддържане на външните повърхности чисти

- Не използвайте летливи течности, като например спрей против насекоми, в близост до уреда.
- Избърсването с прилагане на силен натиск може да повреди повърхността.
- Не оставяйте гумени или пластмасови изделия в контакт с продукта за продължителен период от време.

Почистване на продукта

За да почистите продукта, използвайте мека, суха кърпа. Ако повърхностите са силно замърсени, използвайте мека кърпа, навлажнена с разтвор на слаб миещ препарат. Не използвайте силни разтворители, като алкохол, бензин или разреждател, тъй като те могат да повредят повърхността на продукта.

