

SEC. WORK	가	나	다	PRINTING DEGREE	MATERIAL AND PRINTING DESCRIPTION	LG MODEL 명	SUFFIX	LANGUAGE	PAGE	REMARK
	BRAND	MODEL	P/NO.							
01	LG	T7WM2MINI	MFL70262701	1	SNOW WHITE 80g OFFSET 인쇄	F8K5XNK(0~9)	A**QKDG	ITALIAN	48	W-Module - PJT 매뉴얼 작업처 : 인쇄물 개발파트 양산처 : 국제인쇄

<< 주기 >>

1. 재질, 인쇄방법, 인쇄도수, 외곽치수등은 작업표에 준한다.
2. 인쇄내용, 문자크기 및 형상, 선의 굵기 등은 설계에서 제시된 FILM에 준함.
3. 외곽치수는 절단후 치수임.
4. 양산전에 설계 한도를 득할 것.
5. 본 부품에 금지물질이 포함되지 않도록 하고, 상세내용은 LG(63)-A-5501-34를 만족할 것

<< NOTES >>

1. Material, printing and exterior size are refer to work tables.
2. Printing, text size and line are based on LG design film.
3. Exterior size on the drawing is cutting line.
4. Before product controlled by criteria sample.
5. The part should not contain prohibited substances(Pb,Cd,Hg,Cr+6,PBB,PBDE) and details should comply with LG standard of LG(63)-A-5501-34

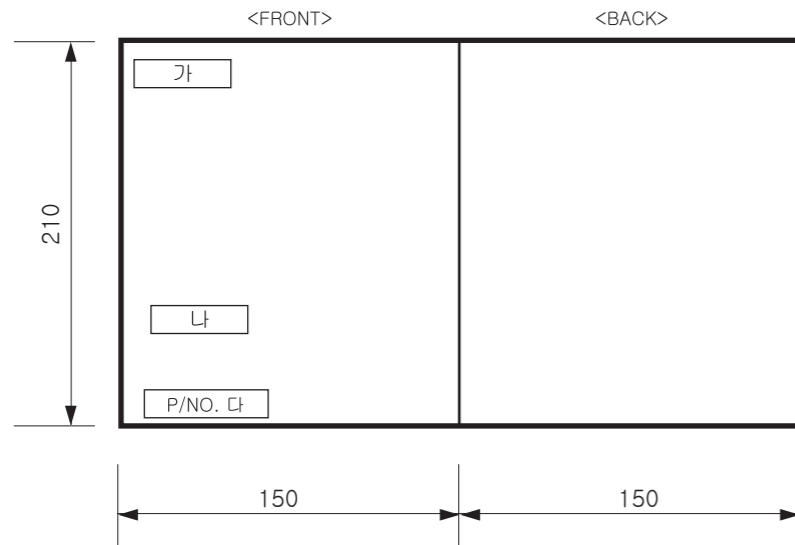

PDF ILLUSTRATOR
DR COMPLETED
도면 DR 완료
완료일:

REV. NO.	REVISION DESCRIPTION	REF. NO.	DATE	PREPARED	APPROVED
기호	변경 사항	시방 번호	년/월/일	서명자	승인자

TRIG.	UNIT	mm	SCALE	N	S	TITLE
MODELING	DESIGNED	REVIEWED	CHECKED	APPROVED		
	이현식	김민수	전종목	김영수		MANUAL, OWNER'S DRUM-EXPORT 1/1
	17.05.15	17.05.15	17.05.15	17.05.15		
LG 전자 (주) LG Electronics Inc.				RELATED DWG.		DWG. No.
						MFL70262701

MANUALE D'USO

LAVATRICE



Prima di iniziare l'installazione, leggere attentamente queste istruzioni. In tal modo, l'apparecchiatura sarà installata facilmente e in maniera corretta e sicura. Dopo l'installazione, conservare queste istruzioni accanto al prodotto per utilizzi futuri.

T7WM2MINI



MFL70262701
Rev.01_052217

www.lg.com

INDICE

Questo manuale può contenere testo o immagini che non si riferiscono al modello acquistato.

Il presente manuale è soggetto a revisioni da parte del produttore.

ISTRUZIONI PER LA SICUREZZA.....	4
ISTRUZIONI IMPORTANTI SULLA SICUREZZA.....	4
Smaltimento delle apparecchiature obsolete.....	9
INSTALLAZIONE	10
Parti	10
Accessori	11
Specifiche	11
Requisiti del luogo di installazione.....	12
Allineare la mini lavatrice.....	13
Collegamento del tubo dell'acqua	15
Installazione del tubo di scarico.....	17
Livellamento dell'elettrodomestico.....	18
USO.....	20
Utilizzo dell'elettrodomestico	20
Separazione del bucato.....	21
Chiudere lo sportello e il cassetto.....	22
Aggiunta di prodotti detergenti.....	23
Pannello di controllo	25
Tabella programmi	26
Programma di opzione	28
FUNZIONI SMART	29
Utilizzare l'applicazione Smart ThinQ.....	29
Uso della funzione Smart Diagnosis™	32
MANUTENZIONE.....	33
Pulizia della lavatrice	33
Pulizia del cestello	34
Pulizia del filtro di mandata dell'acqua.....	34
Avvertenza sul congelamento durante l'inverno	35
RISOLUZIONE DEI PROBLEMI	37
Diagnosi dei problemi	37
Messaggi di errore.....	41

Le istruzioni seguenti sono fornite allo scopo di evitare rischi o danni imprevisti dovuti all'uso errato e non sicuro dell'elettrodomestico.

Le istruzioni sono riportate con le diciture "AVVERTENZA" e "ATTENZIONE", come descritto di seguito.

 Questo simbolo indica operazioni o condizioni pericolose. Consultare con la massima attenzione il testo riportato assieme a questo simbolo e attenersi alle istruzioni per evitare rischi.

 **AVVERTENZA**

Indica che il mancato rispetto delle istruzioni può provocare lesioni personali gravi o fatali.

 **ATTENZIONE**

Indica che il mancato rispetto delle istruzioni può provocare lievi lesioni personali o danni all'elettrodomestico.

ISTRUZIONI IMPORTANTI SULLA SICUREZZA

 **AVVERTENZA**

Per ridurre il rischio di esplosioni, incendi, scosse elettriche, ustioni o lesioni personali anche fatali, quando si utilizza l'elettrodomestico è indispensabile attenersi alle seguenti precauzioni basilari per la sicurezza:

Bambini nell'ambiente domestico

Questo elettrodomestico non deve essere adoperato da bambini, persone con capacità fisiche, sensoriali o mentali ridotte, e persone prive di esperienza e competenza se non sotto sorveglianza o se non è stato loro spiegato l'uso corretto dell'elettrodomestico e sono stati descritti i relativi pericoli. I bambini devono essere controllati per impedire che giochino con l'elettrodomestico.

Per l'utilizzo in Europa:

Questo elettrodomestico può essere adoperato da bambini di almeno 8 anni di età, da persone con capacità fisiche, sensoriali o mentali ridotte, e da persone prive di esperienza sotto sorveglianza o solo se è stato spiegato l'uso corretto dell'elettrodomestico e siano stati descritti i relativi pericoli. Impedire ai bambini di giocare con l'elettrodomestico. La pulizia e la manutenzione non devono essere effettuate da bambini senza supervisione degli adulti.

I bambini di età inferiore a 3 anni devono essere tenuti lontani se non sorvegliati costantemente.

Installazione

- Non provare mai a utilizzare l'elettrodomestico se è danneggiato, se funziona male, se è stato parzialmente smontato e se alcuni componenti, inclusi cavo e spina, mancano o sono danneggiati.
- L'elettrodomestico deve essere sempre trasportato e installato da due o più persone che lo tengono saldamente.
- Non installare l'apparecchio in un luogo umido e polveroso. Non installare o conservare l'apparecchio in aree esterne o esposte a condizioni climatiche quali luce solare diretta, vento, pioggia o temperature inferiori allo zero.
- Stringere il tubo di scarico per evitare che si stacchi.

- Se il cavo di alimentazione è danneggiato o la presa elettrica è allentata, non utilizzare il cavo di alimentazione e contattare un centro di assistenza autorizzato.
- Per consentire un'apertura completa dello sportello dell'elettrodomestico, evitare di installarlo dietro una porta bloccabile, una porta scorrevole o una porta con una cerniera collocata sul lato opposto a quella dell'elettrodomestico.
- Questo elettrodomestico deve essere collegato a terra. In caso di guasto o malfunzionamento, il collegamento a terra limita il rischio di scosse elettriche riducendo al minimo la resistenza della corrente elettrica.
- Questo apparecchio è dotato di un cavo di alimentazione dotato di conduttore di messa a terra e spina di messa a terra. La spina di alimentazione deve essere inserita in un'idonea presa elettrica installata e collegata a terra in conformità alle norme e ai regolamenti locali.
- Se il connettore di messa a terra è collegato in maniera errata, potrebbero verificarsi scosse elettriche. In caso di dubbi sulla messa a terra dell'elettrodomestico, rivolgersi a un elettricista qualificato o un addetto all'assistenza.
- Non modificare la spina di alimentazione fornita con l'elettrodomestico. Se non è adatta alla presa, rivolgersi a un elettricista qualificato per l'installazione di una presa adeguata.

Uso

- Non utilizzare oggetti appuntiti (ad es. trapani o puntine) per premere o separare componenti dell'elettrodomestico.
- Non provare a riparare o sostituire componenti dell'elettrodomestico. Tutte le riparazioni e le operazioni di manutenzione devono essere eseguite dal personale qualificato dell'assistenza, a meno che non siano consigliate nel manuale d'uso. Utilizzare solo componenti originali.
- Utilizzare il tubo o i tubi nuovi forniti con l'elettrodomestico. Riutilizzare i vecchi tubi può provocare una perdita d'acqua e conseguentemente danni ai beni
- Non toccare l'elettrodomestico se la vaschetta o l'agitatore sono in movimento.
- Mantenere gli spazi sottostanti o circostanti all'elettrodomestico liberi da materiali combustibili (ad es. lanugine, carta, stracci, prodotti chimici ecc.).
- Impedire agli animali domestici di entrare nell'elettrodomestico.
- Non lasciare aperto lo sportello dell'elettrodomestico. I bambini potrebbero appendersi allo sportello o introdursi nell'elettrodomestico e ferirsi o provocare danni.
- Non provare mai ad accedere alla parte interna dell'elettrodomestico mentre è in funzione. Attendere che il cestello sia completamente fermo.
- Non introdurre, lavare o asciugare capi che sono stati puliti, lavati, immersi o spruzzati con sostanze esplosive o combustibili (ad es. cera, olio, vernice, benzina, sgrassatori, solventi per lavaggio a secco, cherosene, olio vegetale, olio da cucina ecc.). L'uso improprio può provocare incendi o esplosioni.
- In caso di allagamento, scollegare la spina di alimentazione e contattare un Centro di assistenza clienti LG Electronics.
- Non esercitare una pressione eccessiva sullo sportello dell'elettrodomestico quando è aperto.

- Non toccare lo sportello durante i programmi ad alta temperatura.
- Non utilizzare gas e sostanze combustibili (benzene, benzina, diluenti, petrolio, alcool ecc.) attorno all'elettrodomestico.
- Se il tubo di scarico o di mandata dell'acqua si gela durante l'inverno, utilizzarlo solo dopo lo scongelamento.
- Tenere detersivi, ammorbidenti e candeggianti fuori dalla portata dei bambini.
- Non toccare la spina di alimentazione o i comandi dell'apparecchio con le mani bagnate.
- Quando si estrae la spina da una presa, mantenere la spina e non il cavo.
- Non piegare eccessivamente il cavo di alimentazione e non collocare oggetti pesanti su di esso.
- In caso di perdite di gas (isobutano, propano, gas naturale ecc.), non toccare l'elettrodomestico né la spina e arieggiare immediatamente l'ambiente.
- Non utilizzare la mini lavatrice impilandone due o più.
- Per evitare che il vetro dello sportello si rompa, non chiuderlo con eccessiva forza.
- Non salire con i piedi sulla mini lavatrice.
- Non lavare tappeti, stuoie, scarpe, coperte per animali.
L'elettrodomestico deve essere utilizzato solo per il lavaggio di indumenti e biancheria.
- Questo elettrodomestico deve essere utilizzato solo in ambienti domestici e non per installazioni mobili.
- Non aprire o chiudere lo sportello con i piedi.

Manutenzione

- Collegare saldamente la spina di alimentazione nella presa elettrica dopo aver eliminato completamente l'eventuale umidità e polvere.
- Prima di pulire l'elettrodomestico, staccare la spina della corrente.
- Non scollegare l'apparecchio tirando il cavo di alimentazione. Afferrare saldamente la spina di alimentazione ed estrarla dalla presa elettrica.
- Non spruzzare acqua all'interno o all'esterno dell'apparecchio per pulirlo.

Smaltimento

- Prima di smaltire un vecchio apparecchio, togliere la spina. Tagliare tutto il cavo dietro l'elettrodomestico per impedire utilizzi errati.
- Smaltire tutti i materiali di imballaggio (ad es. sacchetti di plastica e polistirolo) tenendo lontani i bambini. I materiali di imballaggio possono provocare soffocamento.
- Rimuovere lo sportello prima di smaltire l'elettrodomestico, per evitare che bambini o piccoli animali rimangano intrappolati.

Smaltimento delle apparecchiature obsolete



- Tutte le apparecchiature elettriche ed elettroniche, contrassegnate da questo simbolo ("bidone della spazzatura barrato da una croce"), devono essere raccolte e smaltite separatamente rispetto agli altri rifiuti urbani misti mediante impianti di raccolta specifici installati da enti pubblici o dalle autorità locali. Si ricorda che gli utenti finali domestici possono consegnare gratuitamente le apparecchiature elettriche ed elettroniche a fine vita presso il punto vendita all'atto dell'acquisto di una nuova apparecchiatura equivalente. Gli utenti finali domestici possono inoltre consegnare gratuitamente apparecchiature elettriche ed elettroniche di piccolissime dimensioni (non eccedenti i 25 cm) a fine vita direttamente presso un punto vendita a ciò abilitato, senza obbligo di acquistare una apparecchiatura nuova di tipo equivalente. Si prega di informarsi previamente presso il punto vendita prescelto circa tale ultima modalità di conferimento dell'apparecchiatura a fine vita.
- Il corretto smaltimento dell'unità obsoleta contribuisce a prevenire possibili conseguenze negative sulla salute degli individui e sull'ambiente. Una gestione responsabile del fine vita delle apparecchiature elettriche ed elettroniche da parte degli utenti contribuisce al riutilizzo, al riciclaggio ed al recupero sostenibile dei prodotti obsoleti e dei relativi materiali.
- Per informazioni più dettagliate sullo smaltimento delle apparecchiature obsolete, contattare l'ufficio del comune di residenza, il servizio di smaltimento rifiuti o il punto vendita in cui è stato acquistato il prodotto. (www.lg.com/global/recycling)

Parti

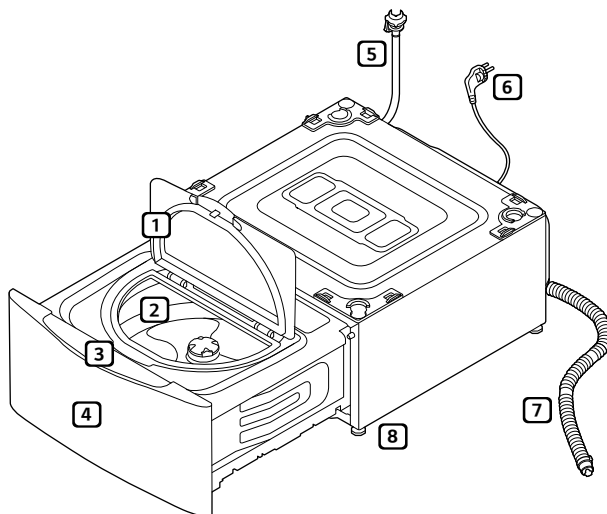

1 Sportello

2 Cestello

3 Pannello di controllo

4 Cassetto

5 Tubo di alimentazione dell'acqua

6 Presa della corrente

7 Tubo di scarico dell'acqua

8 Piedini di livellamento

Accessori

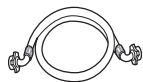

Tubo di alimentazione dell'acqua (acqua fredda)



Collegamento del tubo dell'acqua



Tubo di scarico dell'acqua

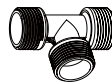

Connettore del tubo di alimentazione dell'acqua



Connettore del tubo di scarico dell'acqua



Tappetini anti-scivolo (2 EA)



Coppetta per la misurazione del detergente

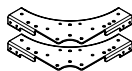

Staffe (anteriori) (2 EA)



Staffe (posteriori) (2 EA)



Chiave

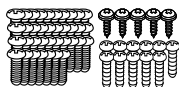

* Viti
Tipo A (37 EA)
Tipo B (5 EA)
Tipo C (11 EA)



Fascette ferma-cavo (2 EA)



Fascette (3 EA)



Telecomando (facoltativo)

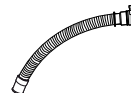

Raccordement du tuyau de vidange

* Tipo A : viti in metallo a gambo lungo, Tipo B : viti in metallo a gambo corto, Tipo C : viti di macchina

NOTA

- Ogni modello potrebbe essere dotato di accessori differenti.
- A seconda del Paese e dell'ambiente di installazione, potrebbe essere necessario acquistare un connettore o tubo di scarico supplementare.
- Oltre alle viti necessarie per l'installazione ne faranno fornite altre supplementari, di scorta.

Specifiche

Alimentazione	220–240 V~, 50 Hz
Dimensioni	600 mm (L) X 700 mm (P) X 365 mm(A)
Peso del prodotto	43 kg
Pressione idrica consentita	0,1 - 0,8 MPa (1,0 - 8,0 kgf/cm ²)
Capacità di lavaggio	2 kg

- L'aspetto e le specifiche possono variare senza preavviso per migliorare la qualità del prodotto.

Requisiti del luogo di installazione

Posizione

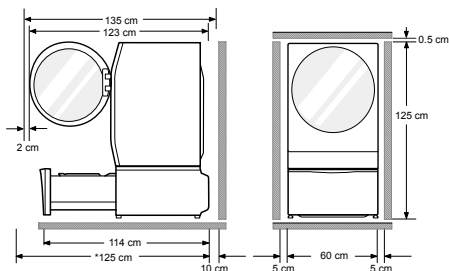

*125 cm: spazio minimo necessario per l'installazione.

Pavimento a livello : la pendenza consentita su tutta la superficie sotto l'elettrodomestico è 1°.

Presa di corrente : deve essere collocata a una distanza massima di 1,5 metri da uno dei lati dell'elettrodomestico.

Spazio aggiuntivo: 5 cm sui lati e 10 cm dietro l'apparecchio.

- Non collocare o riporre mai detersivi sopra l'asciugabiancheria. Questo potrebbe danneggiare le finiture o i comandi.

⚠ AVVERTENZA

- La spina deve essere inserita in una presa adeguatamente installata e collegata a terra in conformità alle norme e ai regolamenti locali.

Posizionamento

- Installare la lavatrice su un pavimento solido e orizzontale.
- Accertarsi che la circolazione dell'aria attorno all'elettrodomestico non sia ostacolata da tappeti, strofinacci ecc.
- Non provare mai a correggere eventuali dislivelli del pavimento collocando sotto l'elettrodomestico pezzi di legno, cartone o materiali simili.
- Se non è possibile evitare di collocare l'elettrodomestico accanto a un fornello a gas o a una stufa a carbone, frapporre tra i due elettrodomestici un materiale isolante (85×60 cm) ricoperto da un foglio di alluminio sul lato rivolto verso il fornello o la stufa.

- Non installare l'elettrodomestico in ambienti dove la temperatura scende sotto zero. I tubi in pressione congelati possono scoppiare. Temperature inferiori al punto di congelamento potrebbero pregiudicare l'affidabilità dell'unità di controllo elettronico.
- Installare l'elettrodomestico in modo che sia facilmente accessibile a un tecnico in caso di guasto.
- Con l'elettrodomestico installato, regolare tutti e quattro i piedini utilizzando la chiave per i bulloni per il trasporto, accertandosi che l'elettrodomestico sia stabile, e lasciare una distanza di almeno 5 mm tra la parte superiore dell'elettrodomestico e la parte inferiore del top di cucina.
- Se l'elettrodomestico viene recapitato in inverno con temperature sotto zero, lasciarlo a temperatura ambiente per alcune ore prima di metterlo in funzione.
- Non utilizzare una ghiotta: potrebbe bloccare il cassetto. L'uso di una ghiotta potrebbe causare vibrazioni e rumore durante il funzionamento dell'elettrodomestico.

⚠ AVVERTENZA

- Questo elettrodomestico non è progettato per essere utilizzato in mare o in altre installazioni mobili come camper, velivoli e così via.

Collegamento elettrico

- Non adoperare prolunghe o doppie spine.
- Dopo l'uso, scollegare sempre l'elettrodomestico e chiudere il rubinetto di ingresso dell'acqua.
- Collegare l'elettrodomestico a una presa dotata di messa a terra come imposto dalle norme vigenti in materia di cablaggi elettrici.
- L'elettrodomestico deve essere collocato in modo che la spina sia facilmente accessibile.
- Le riparazioni dell'elettrodomestico devono essere eseguite solo da personale qualificato. Le riparazioni effettuate da persone inesperte possono provocare lesioni o gravi malfunzionamenti. Rivolgersi al centro di assistenza locale.

Allineare la mini lavatrice

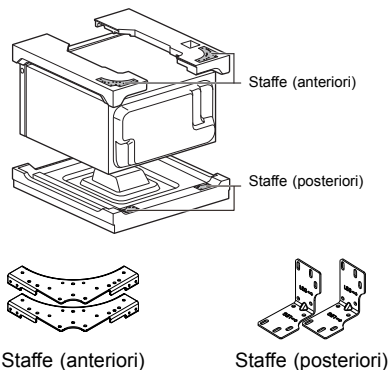

NOTA

- Il **E7** messaggio di errore appare sul display se la lavatrice mini non è correttamente collegata alla lavatrice principale.

- 1 Rovesciare e mantenere saldamente la mini lavatrice.

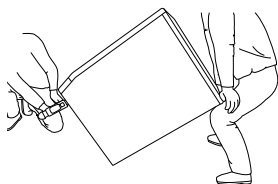

- 2 Montare la staffa (anteriori) e il sostegno sul fondo della lavatrice principale.

NOTA

- Il supporto di impilaggio e le viti necessarie sono contenute nella lavatrice principale, che può essere impilata con la lavatrice mini.

Tipo 1. La parte inferiore della lavatrice principale è di colore argento.

- Prima assemblare il portablocco con 2 viti di tipo A incluse nella scatola degli accessori della lavatrice mini, poi assemblare ogni staffa usando 7 viti di tipo A incluse nella scatola degli accessori della lavatrice mini.

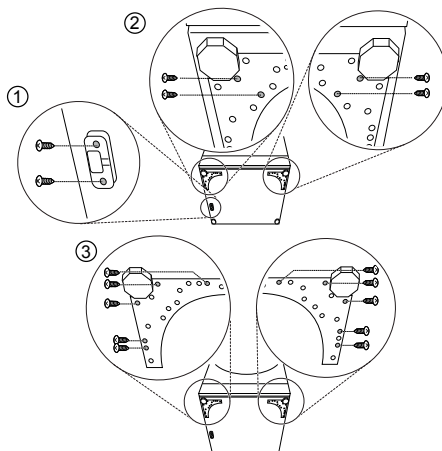

Tipo 2. La parte inferiore della lavatrice principale è di colore bianco.

- Prima assemblare il portablocco con 2 viti di tipo C incluse nella scatola accessori della lavatrice principale, poi assemblare ogni staffa usando 4 viti di tipo C incluse nella scatola degli accessori della lavatrice mini.

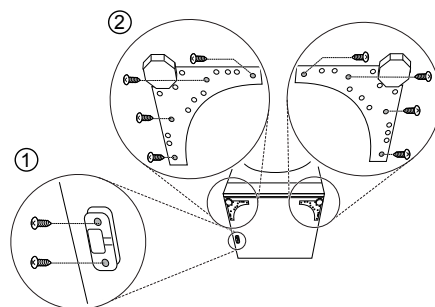

- 3** Estrarre il polistirolo dell'imballaggio e conservarlo.
- Se la lavatrice dovesse essere spostata in futuro, il blocco in schiuma eviterà danni alla lavatrice durante il trasporto.

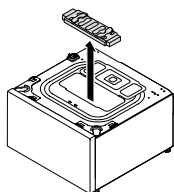

NOTA

- Per prevenire danni, non rimuovere il polistirolo prima che la mini lavatrice si trovi nella sua posizione definitiva.

- 4** Girare il coperchio superiore di circa 180 gradi.
- Coprire il foro superiore con l'apposita copertura e utilizzare 4 viti di tipo B per fissarla.

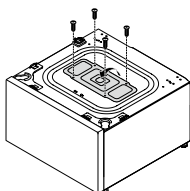

- 5** Fissare le due staffe posteriori sulla parte superiore della lavatrice mini inserendo 4 viti di tipo A in ogni staffa.

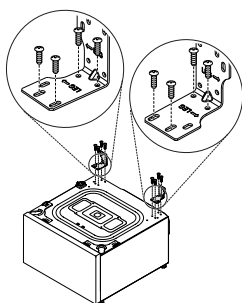

- 6** Posizionare la lavatrice principale sulla mini lavatrice.
- Assicurarsi che i 4 piedini siano completamente bloccati e che i buchi della mini lavatrice si trovino allineati con quelli della lavatrice principale.

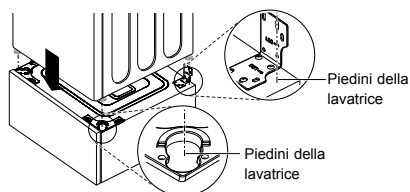

- 7** Agganciare saldamente i due elettrodomestici negli angoli utilizzando 14 viti di tipo A.
- Fissare prima le viti laterali e poi quelle sul lato frontale e posteriore.

NOTA

- Se non eseguito nell'ordine corretto ci potrebbero essere difficoltà nell'assemblamento finale.
- Utilizzare due viti di tipo C per assemblare il sostegno per l'impilamento.

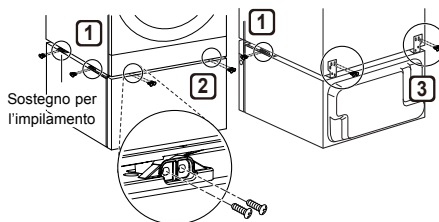

- 8** Ruotare leggermente i piedini della lavatrice principale fino a quando essa non è serrata alla mini lavatrice.

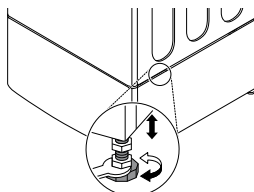

NOTA

- La mini lavatrice non è in grado di funzionare indipendentemente.

Collegamento del tubo dell'acqua

- La pressione dell'alimentazione dell'acqua deve essere compresa tra 0,1 MPa e 0,8 Mpa (1.0–8.0 kgf/cm²).
- Non stringere troppo il tubo dell'acqua.
- Se la pressione dell'acqua è superiore a 0,8 Mpa, si raccomanda di installare un dispositivo di decompressione.
- Controllare regolarmente le condizioni del tubo e sostituirlo se necessario.
- Nel caso non sia presente una guarnizione di gomma, contattare il servizio clienti.

Controllare la guarnizione di gomma del tubo dell'acqua

Insieme al tubo di alimentazione dell'acqua vengono fornite due guarnizioni di gomma. Esse servono a impedire perdite d'acqua. Assicurarsi che il collegamento del tubo ai rubinetti sia sufficientemente stretto.

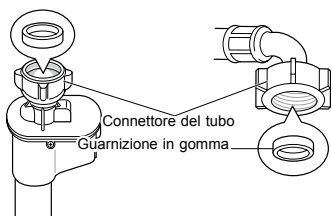
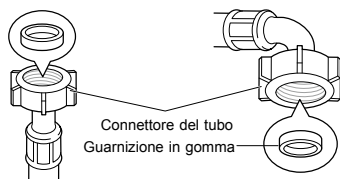

Collegamento del tubo al rubinetto

Collegamento del tubo a vite filettato

Avvitare il connettore del tubo al rubinetto di alimentazione idrica.

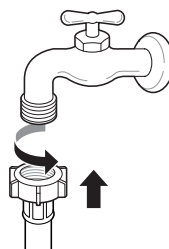

Collegare il tubo a due lavatrici

- 1 Collegare il tubo di alimentazione dell'acqua della lavatrice principale mediante l'apposito connettore. Aprire il pacchetto di utensili da utilizzare per l'installazione della mini lavatrice.

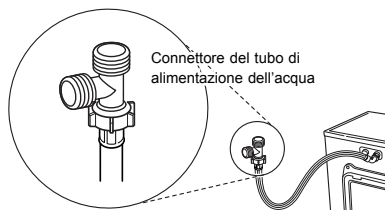

- 2 Collegare il tubo di alimentazione dell'acqua della mini lavatrice al connettore del tubo dell'acqua.

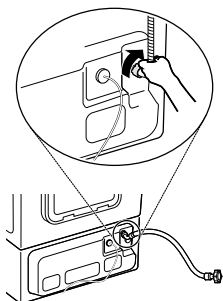

- 3 Collegare il tubo di alimentazione dell'acqua aggiuntivo della lavatrice principale (in dotazione) al connettore del tubo dell'acqua e al rubinetto dell'acqua.

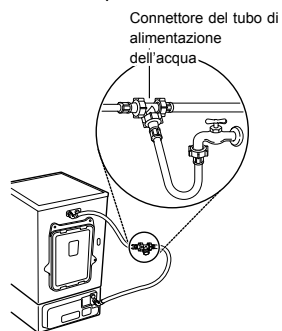

NOTA

- Assicurarsi che il tubo di alimentazione dell'acqua non sia piegato o schiacciato.

Installazione del tubo di scarico

- Il tubo di scarico deve essere collocato ad almeno 1 metro di altezza dal pavimento, altrimenti l'acqua nell'elettrodomestico potrebbe non scaricarsi o potrebbe scaricarsi troppo lentamente.

- 1 Inserire la fascietta alla fine del tubo di scarico prima dell'attacco alla rete idrica.

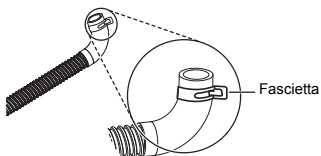

- 2 Con il tubo collegato al gomito, inserire quest'ultimo nella presa di scarico situata sul retro della mini lavatrice.

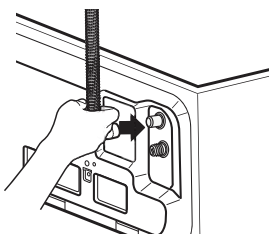

- 3 Stringere la fascietta con delle pinze per mantenere il tubo in posizione corretta ed evitare fuoriuscite di acqua.

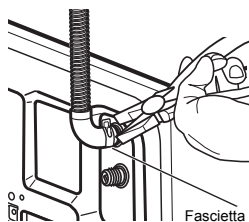

Utilizzare il connettore del tubo di scarico

- 1 Inserire i morsetti a fascia alla fine del tubo di scarico della lavatrice principale e della lavatrice mini.
- 2 Attaccare ogni tubo di scarico all'apposito connettore e fissarli con i morsetti a fascia.
- 3 Inserire il connettore del tubo di scarico nel tubo di scarico / foro.

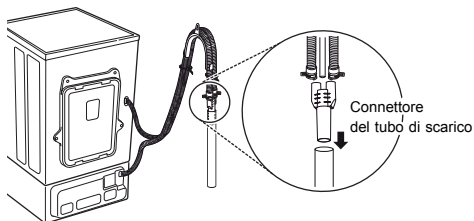

Seguire i seguenti passi se avete i connettori del tubo di scarico sulla parete (nessun tubo di scarico / buco).

- 4 Utilizzando il morsetto a nastro, collegare il tubo di scarico al foro.
- 5 Attaccare il tubo di scarico di raccordo al connettore presente sulla parete.

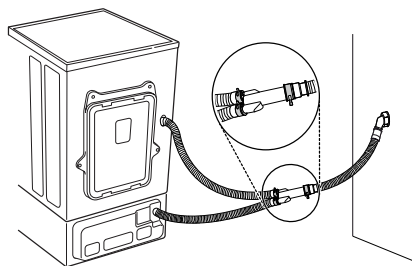

⚠ ATTENZIONE

- Regolare le fascette per evitare che i tubi si allentino o perdano. In caso contrario si potrebbero verificare delle inondazioni. L'utilizzo del connettore di scarico aiuta a prevenire l'effetto sifonamento, gli odori, o lo scarico improprio.
- Assicurarsi che il tubo di scarico non sia piegato o schiacciato. Ciò, infatti, potrebbe causare problemi di scarico o rumore.

NOTA

- A seconda del Paese e dell'ambiente di installazione, potrebbe essere necessario acquistare un un connettore o tubo di scarico supplementare.

Livellamento dell'elettrodomestico

Se il pavimento è irregolare, ruotare il piedino regolabile (senza inserire pezzi di legno o altri materiali sotto il piedino). Accertarsi che tutti e quattro i piedini siano stabili e appoggiati al pavimento, e controllare con una livella a bolla che l'elettrodomestico sia perfettamente a livello.

- Quando l'elettrodomestico è a livello, stringere i controdadi avvitandoli verso la base dell'elettrodomestico. È necessario stringere tutti i dadi.

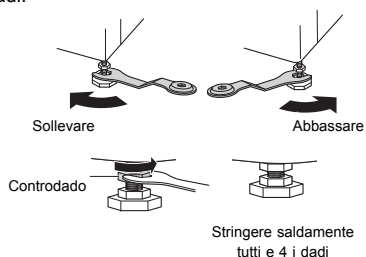

Controllo diagonale

- Quando si preme sui bordi della piastra superiore in senso diagonale, l'elettrodomestico non deve sollevarsi né abbassarsi (controllare entrambe le direzioni). Spingendo la piastra superiore in senso diagonale, se l'elettrodomestico dondola occorre regolare nuovamente il piedino.

⚠ AVVERTENZA

- Quando si impila la lavatrice principale sulla mini lavatrice, utilizzare i piedini di livellamento presenti sulla mini lavatrice per livellare entrambi gli apparecchi. I piedini della lavatrice principale dovrebbero essere ridotti al minimo e i dadi di bloccaggio dovrebbero essere ruotati in senso antiorario.

NOTA

- Pavimenti in legno o flottanti possono favorire le vibrazioni e lo sbilanciamento.
- Se la mini lavatrice è stata installata su una superficie rialzata, essa deve essere bloccata con fermezza per eliminare il rischio di caduta.

Utilizzo dei tappetini antiscivolo (opzionali)

Se l'elettrodomestico viene installato su una superficie scivolosa, potrebbe muoversi a causa delle vibrazioni. Se l'elettrodomestico non è installato a livello, potrebbero verificarsi malfunzionamenti provocati dalle vibrazioni. In tal caso, installare i tappetini antiscivolo sotto i piedini di livellamento e regolare il livello.

1 I tappetini antiscivolo devono essere applicati su un pavimento pulito.

- Eliminare sporco e umidità con uno strofinaccio asciutto. Se la superficie rimane umida, i tappetini antiscivolo potrebbero spostarsi.

2 Dopo aver collocato l'elettrodomestico nella posizione definitiva, regolare il livello.

3 Applicare i tappetini antiscivolo con il lato adesivo rivolto verso il pavimento.

- Per una massima efficacia, installare i tappetini anti-scivolo sotto i piedini anteriori. Se ciò dovesse risultare difficile, posizionarli sotto i piedini posteriori.

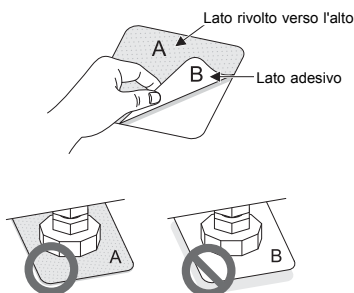

4 Accertarsi che l'elettrodomestico sia a livello.

- Spingere o scuotere delicatamente i bordi superiori dell'elettrodomestico per accertarsi che non dondoli. Se l'elettrodomestico dondola, regolare nuovamente il livello.

NOTA

- Se necessario, richiedere i tappetini antiscivolo al centro assistenza LG.

Utilizzo dell'elettrodomestico

1 Separare il bucato e caricare i capi.

- Separare il bucato in base al tipo di tessuto, al livello di sporczia, al colore e alla quantità. Aprire lo sportello e caricare i capi nella lavatrice.

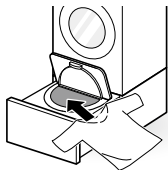

2 Aggiungere il prodotto detergente nella mini lavatrice.

- Aggiungere la giusta quantità di detersivo con l'apposito misurino, distribuendolo in maniera omogenea nella vasca.

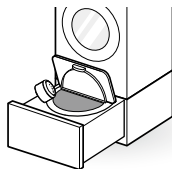

3 Chiudere lo sportello e il cassetto.

4 Accendere la lavatrice.

- Premere il tasto **Accensione** per accendere la lavatrice.

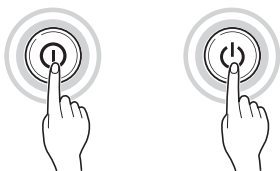

5 Scegliere il ciclo di lavaggio desiderato.

- Premere ripetutamente il tasto dei cicli per selezionare il ciclo desiderato.



6 Avvio del ciclo.

- Premere il pulsante di **Avvio/Pausa** per avviare il ciclo. La lavatrice si agiterà brevemente senza acqua per calcolare il peso del carico. Se il pulsante di **Avvio/Pausa** non viene premuto entro 15 minuti, la lavatrice sarà spenta e tutte le impostazioni andranno perse.



7 Aggiungere l'ammorbidente.

- Quando l'elettrodomestico trilla per circa 20 secondi, aggiungere l'ammorbidente e premere il pulsante di **Avvio/Pausa** per riavviare il ciclo.

8 Fine del ciclo.

- Quando il ciclo è finito, l'elettrodomestico emetterà un suono. Rimuovere nel più breve tempo possibile gli indumenti dalla lavatrice per evitare la formazione di pieghe e cattivi odori.
- Dopo il completamento del lavaggio, asciugare lo sportello della lavatrice, la guarnizione e l'interno del cestello con un panno asciutto per eliminare eventuali residui.

Separazione del bucato

1 Leggere l'etichetta di lavaggio dei capi.

- Questa etichetta indica la composizione del tessuto del capo da lavare e il lavaggio appropriato.
- Simboli sulle etichette di manutenzione.

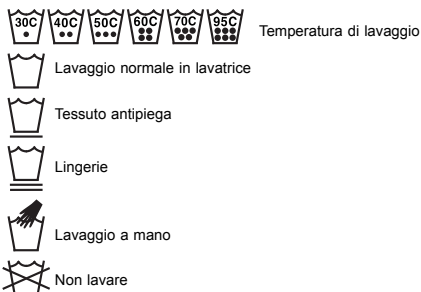

2 Separazione della biancheria.

- Per ottenere risultati ottimali, separare i capi lavabili con lo stesso ciclo di lavaggio.
- Tessuti di composizione differente richiedono il lavaggio con temperature e velocità di centrifuga diverse.
- Lavare assieme due o più asciugamani o indumenti a maglia. Se vengono lavati separatamente, il risultato del lavaggio della biancheria che assorbe molta acqua potrebbe essere inadeguato oppure la centrifuga potrebbe funzionare male a causa dell'inclinazione.
- Separare sempre i capi scuri da quelli chiari. Questi capi devono essere lavati separatamente, perché le tinture e le fibre possono trasferirsi da un capo all'altro causando lo scolorimento dei capi bianchi e chiari. Se possibile, non lavare capi molto sporchi assieme a capi poco sporchi con cicli di lavaggio aggressivi.

- Sporczia (pesante, normale, lieve):
Separare i capi in base al livello di sporczia.
- Colore (bianco, colori chiari, colori scuri):
Separare i tessuti bianchi da quelli colorati.
- Lanugine (capi che rilasciano o attirano lanugine):
Lavare i capi che rilasciano lanugine separatamente da quelli che attirano lanugine.

3 Preparazione per il carico.

- Non lavare indumenti intimi femminili provvisti di materiali metallici (come ad esempio i reggiseni), dal momento che essi potrebbero danneggiare gli altri vestiti e produrre rumore.
- Accertarsi che tutte le tasche siano vuote. Oggetti come chiodi, fermagli per capelli, fiammiferi, penne, monete e chiavi possono danneggiare la lavatrice e i capi da lavare.

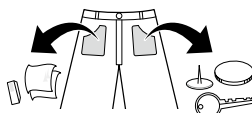

- Chiudere le cerniere, i ganci e le stringhe per evitare che si impiglino in altri capi da lavare.
- Per facilitare l'eliminazione dello sporco, pretrattare sporco e macchie spazzolando le macchie con una lieve quantità di detersivo sciolto in acqua.
- Se un indumento ha un lungo laccio attaccato, annodare quest'ultimo in modo che non rimanga impigliato durante il lavaggio.
- Rimuovere l'interno di cuscini, guanciali e tappeti, in modo da lavarne solo la fodera. Il loro interno potrebbe sporgere e danneggiare il resto del bucato. Le parti in plastica dei vestiti potrebbero causare vibrazioni anomale.

⚠ ATTENZIONE

- Se si devono lavare molti vestiti, dividerli in modo che essi possano essere completamente immersi nell'acqua. Se i vestiti si espandono durante il lavaggio, ciò potrebbe causare danni al resto del bucato durante le operazioni di lavaggio e centrifuga.

Chiudere lo sportello e il cassetto

- 1 Premere lo sportello dell'elettrodomestico fino a sentire un clic.

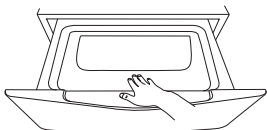





- 2 Spingere il cassetto in modo da chiuderlo completamente.

ATTENZIONE

- Evitare di bloccare le mani tra lo sportello e la lavatrice in quanto potrebbe provocare ferite.
- Forzare il cassetto o lo sportello ad aprirsi potrebbe causare danni all'elettrodomestico e problemi di sicurezza.
- Chiudere il cassetto prima di aver chiuso completamente lo sportello potrebbe far graffiare il vetro dello sportello.
- Assicurarsi che il cassetto sia stato estratto completamente per evitare che lo sportello entri in contatto con la lavatrice a carico frontale.

NOTA

- Se sono stati inseriti troppi vestiti nella macchina, o se la porta non è completamente chiusa, essa potrebbe non chiudersi correttamente.
- Se il prodotto è in funzione o se viene mostrato sullo schermo l'avviso , lo sportello non potrà essere aperto. Per aprire la porta, premere il pulsante **Avvio/Pausa** per bloccare l'elettrodomestico. Quando l'avviso  scompare, aprire lo sportello. Non forzare l'apertura del cassetto e dello sportello.
- Se sul display appaiono gli avvisi , ,  o un altro avviso, chiudere completamente il cassetto e lo sportello. Dopo aver fatto ciò, premere il pulsante **Avvio/Pausa**.
- Se non è possibile estrarre completamente il cassetto, estrarlo con un po' di forza usando entrambe le mani.
- Se dovesse mancare la corrente mentre la macchina è in funzione, non sarà possibile aprire lo sportello. Attaccare nuovamente la corrente e contattare il supporto tecnico di LG.
- Se lo sportello non si apre a causa dell'alta temperatura, effettuare un risciacquo con acqua fredda utilizzando il programma Risciacquo+Centrifuga. In alternativa, attendere prima di aprire lo sportello.

Aggiunta di prodotti detergenti

Dosaggio del detersivo

- Dosare il detersivo attenendosi alle istruzioni del produttore e sceglierlo in base al tipo, al colore, al livello di sporcizia del tessuto e alla temperatura di lavaggio.
- Se si utilizza troppo detersivo, si produce troppa schiuma che pregiudica la qualità del lavaggio o causa sovraccarico al motore.
- Se si desidera utilizzare un detersivo liquido, attenersi alle istruzioni fornite dal produttore.
- Se si produce troppa schiuma, ridurre la quantità di detersivo.
- La quantità di detersivo deve essere adeguata alla temperatura e alla durezza dell'acqua, al peso del carico e al livello di sporcizia dei capi. Per ottenere risultati ottimali, evitare la produzione di schiuma eccessiva.
- Controllare le etichette dei capi prima di scegliere il detersivo e la temperatura dell'acqua.
- Utilizzare sempre un detersivo specifico per il tipo di capo da lavare.
 - Detersivi comuni in polvere per tutti i tipi di tessuti
 - Detersivi in polvere per tessuti delicati
 - Detersivi liquidi per tutti i tipi di tessuti o detersivi specifici per la lana
- Per migliorare il lavaggio e ottenere un bianco più brillante, usare detersivi con comune candeggina in polvere.

Aggiunta di detersivi

Misurare la quantità di detersivo con l'apposito misurino e versarlo nella vaschetta.

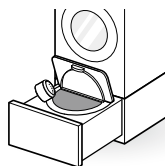

- Utilizzare la coppetta di misurazione in dotazione e aggiungere un solo misurino di detersivo.
- Ridurre la quantità di detersivo nel caso si lavino dei vestiti non particolarmente sporchi. Se si usa troppo detersivo, nella lavatrice rimarrà molta schiuma anche dopo il risciacquo.

Aggiungere l'ammorbidente.

Aggiunta di ammorbidenti

CASO 1 Quando la lavatrice produce un segnale sonoro:

- 1 Premete il pulsante **Avvio/Pausa** per mettere in pausa il ciclo di lavaggio.
 - È possibile interrompere premendo il pulsante **Avvio/Pausa** della mini lavatrice o utilizzando il telecomando.
- 2 Aprire il cassetto e lo sportello e inserire l'ammorbidente.
- 3 Chiudere lo sportello e il cassetto; successivamente, premere il pulsante **Avvio/Pausa** per riavviare il ciclo.

NOTA

- Per disattivare o attivare l'avviso relativo all'ammorbidente, premere e tenere premuto i pulsanti **Spülen+** per tre secondi.
- L'ammorbidente può essere aggiunto entro 30 secondi dal segnale sonoro.

CASO 2 Se non si è inserito l'ammorbidente al momento opportuno:

- 1 Premete il pulsante **Accensione** per interrompere il ciclo di lavaggio.
- 2 Aprire il cassetto e lo sportello e inserire l'ammorbidente.
- 3 Chiudere lo sportello, estrarre il cassetto e selezionare il programma **Spülen+Schleudern**.
- 4 Premete il pulsante **Avvio/Pausa** per riavviare il ciclo di lavaggio.

NOTA

- Non versare l'ammorbidente direttamente sui capi da lavare.
- È possibile diluire l'ammorbidente e inserirlo direttamente nel tamburo. Non versare l'ammorbidente non diluito direttamente sui vestiti, perché potrebbe macchiarli.

Aggiunta di addolcitori

- È possibile utilizzare addolcitori d'acqua, ad esempio un anticalcare (Calgon o altri) per ridurre l'uso di detersivo se l'acqua è molto dura. Erogare attenendosi alla quantità specificata sulla confezione. Aggiungere prima il detersivo e poi l'addolcitore.
- Utilizzare la quantità di detersivo richiesta per l'acqua dolce.

ATTENZIONE

- Non utilizzare la candeggina direttamente sui vestiti. Ciò potrebbe causare il loro parziale scolorimento e danneggiare il bucato.
- Non usare candeggina o detergente acido quando si lava il bucato, in quanto può causare danni ai vestiti come scolorimento e decolorazione della biancheria.

Pannello di controllo

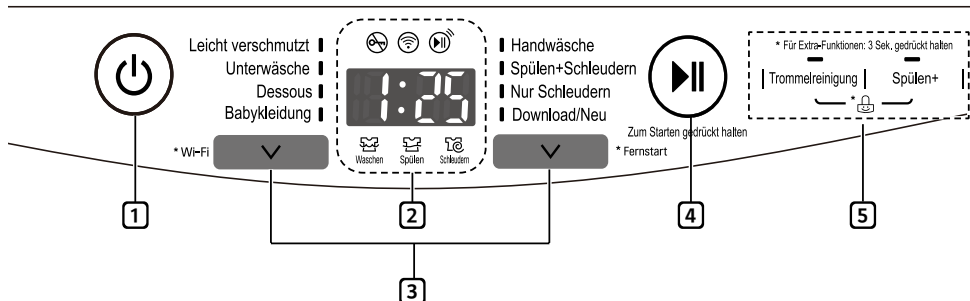

1 Tasto di Accensione

- Premere il tasto di **Accensione** per accendere la lavatrice.

2 Display

- Lo schermo mostra lo stato di avanzamento del ciclo e il tempo stimato per il suo completamento.
- : Indicatore del blocco del cassetto
- : Indicatore della connessione Wi-Fi
- : Indicatore per l'Avvio Remoto

3 Pulsante Programma

- Sono disponibili diversi programmi per i vari tipi di bucato.
- Per utilizzare la funzione Personalizzato, fare riferimento a **FUNZIONI SMART**.

4 Tasto Avvio/Pausa

- Utilizzare il tasto **Avvio/Pausa** per avviare o sospendere il ciclo di lavaggio.
- Se occorre interrompere temporaneamente il ciclo di lavaggio, premere il tasto **Avvio/Pausa**.

NOTA

- Se il pulsante di **Avvio/Pausa** non viene premuto entro 15 minuti, la lavatrice sarà spenta e tutte le impostazioni relative al ciclo andranno perse.

5 Opzioni

- Utilizzare questi tasti per selezionare le opzioni desiderate per il programma scelto.
- Le luci situate sopra ai pulsanti segnalano la funzione attualmente selezionata.

Tabella programmi

Programmi di lavaggio

Programma	Descrizione	Nota	Carico massimo
Leicht verschmutzt (Capi poco sporchi)	Utilizzare questo programma per lavare vestiti normali leggermente macchiati, fatta eccezione per i tessuti delicati come lana o seta.	<ul style="list-style-type: none"> Se si desidera cambiare le impostazioni durante il lavaggio, farlo dopo aver premuto il pulsante Avvio/Pausa. 	2,0 kg
Unterwäsche (Biancheria intima)	Utilizzare questo programma per lavare indumenti delicati come lingerie o abiti trasparenti e di pizzo che potrebbero danneggiarsi facilmente se lavati con un programma normale.	<ul style="list-style-type: none"> Questo programma non è adatto agli abiti di seta. 	1,5 kg
Dessous (Lingerie)	Utilizzare questo programma per lavare tessuti e lingerie delicata e soggetta a restringersi e deformarsi.	<ul style="list-style-type: none"> Per ridurre i danni a questo tipo di indumenti e migliorare le prestazioni della macchina, utilizzare uno speciale detergente neutro per capi di lana. Per prevenire danni ai vestiti, il tamburo girerà con delicatezza da destra a sinistra. 	1,0 kg
Babykleidung (Baby Care)	Utilizzare questo programma per lavare i vestiti dei bambini in maniera del tutto igienica.	<ul style="list-style-type: none"> Selezionare un detergente naturale appropriato. Per una maggiore efficacia pretrattare gli indumenti macchiati di cibo, sudore, urina e feci prima del lavaggio. Questo programma non è indicato per lana, seta e altri tessuti delicati. 	1,5 kg

Programma	Descrizione	Nota	Carico massimo
Handwäsche (Lavaggio a mano)	Utilizzare questo programma per lavare capi di lana che possono restringersi o per quei capi talmente delicati da richiedere un lavaggio a mano. Utilizzare solo per quei capi che recano sull'etichetta l'indicazione 'lavabile in lavatrice' o 'lavare a mano'.	<ul style="list-style-type: none"> • Per evitare danni ai tessuti, il peso degli indumenti non deve superare 1 kg. • Utilizzare solamente detergenti naturali o adatti per la lana, e utilizzare solo 1/2 della normale quantità di detergente. • Il programma Handwäsche è caratterizzato da un'azione di lavaggio delicata e a bassa velocità, in modo da rispettare al massimo i vestiti. 	1,0 kg
Spülen+Schleudern (Risciacquo+Centrifuga)	Selezionare questo programma per risciacquare e centrifugare un carico separatamente dal ciclo normale.	<ul style="list-style-type: none"> • Aggiungere solo l'ammorbidente 	1,5 kg

NOTA

- La tabella seguente descrive le informazioni di lavaggio per i programmi indicati a pieno carico.

Programma	Tempo in minuti	Acqua in litri	Energia in Kw/h
Leicht verschmutzt (Capi poco sporchi)	49	45	0.06
Babykleidung (Baby Care)	117	80	0.52

Programma di opzione

Nur Schleudern (Solo centrifuga)

Utilizzare questa opzione per effettuare la centrifuga a secco.

Trommelreinigung (Lavaggio vasca)

Utilizzare questa opzione per tenere pulito il tamburo. Per ulteriori informazioni su come utilizzare la funzione Lavaggio vasca, consultare la sezione Pulizia della lavatrice.

Spülen+ (Risciacquo+)

Utilizzare questa opzione per aumentare il numero dei programmi di risciacquo.

- 1 Premere il tasto di **Accensione**.
- 2 Selezionare un programma di lavaggio.
- 3 Premere il pulsante **Spülen+** per impostare la durata del lavaggio.
 - Quando si preme il pulsante **Spülen+**, sul display verrà visualizzato il numero di cicli di risciacquo aggiunti (1 - 5).
- 4 Premere il tasto **Avvio/Pausa**.

Kindersicherung (Sicurezza Bambini)

Utilizzare questa opzione per disabilitare i comandi. Questa funzione impedisce ai bambini di modificare i cicli o di azionare l'elettrodomestico.

Blocco del pannello di controllo

- 1 Tenere premuti insieme i pulsanti **Trommelreinigung** e **Spülen+** per tre secondi.
- 2  apparirà sullo schermo. Quando il Blocco bambino è attivo, tutti i pulsanti sono bloccati tranne il pulsante **Accensione**.

NOTA

- Quando si spegne l'elettrodomestico o tutti i cicli sono stati completati, la funzione di sicurezza bambini non viene reimpostata. Prima di accedere ad altre funzioni, è necessario disattivare la funzione di sicurezza bambini.

Sblocco del pannello di controllo

Tenere premuti insieme i pulsanti **Trommelreinigung** e **Spülen+** per tre secondi.



- Per cambiare il ciclo o modificare le opzioni, premere il pulsante **Avvio/Pausa** per interrompere il funzionamento e poi selezionare il ciclo o l'opzione che si desidera modificare.

Utilizzare l'applicazione Smart ThinQ

Installare Smart ThinQ

Cercare l'applicazione LG Smart ThinQ per smartphone su Google Play & Apple App Store. Seguire le istruzioni per scaricare e installare l'applicazione.

Funzione Wi-Fi

- Per elettrodomestici che recano il logo  o 

Ciclo di lavaggio (Avvio a distanza, Personalizzato)

Impostare o scaricare il ciclo preferito e controllarlo a distanza.

Istruzioni Pulizia Cestello

Questa funzione mostra quanti cicli restano prima di dover avviare il ciclo di Pulizia della Vasca.

Monitoraggio energia

Controllare il consumo di energia dei cicli utilizzati recentemente e la media mensile.

Smart Diagnosis™

Questa funzione fornisce informazioni utili per la diagnosi e la risoluzione dei problemi in base al modello di utilizzo.

Impostazioni

Sono disponibili varie funzioni.

Avvisi Push

Attivare gli avvisi push per ricevere notifiche dello stato dell'apparecchio. Le notifiche vengono generate anche se l'applicazione LG Smart ThinQ è chiusa.

NOTA

- Per verificare il collegamento Wi-Fi, controllare che l'icona **Wi-Fi**  sul pannello di controllo sia illuminata.
- LG Smart ThinQ non è responsabile di eventuali problemi relativi alla connessione di rete né di guasti, malfunzionamenti o errori causati dalla connessione di rete.
- L'elettrodomestico supporta solo reti Wi-Fi a 2,4 GHz.
- Se il protocollo di sicurezza del router è impostato su **WEP**, potrebbe non essere possibile impostare la rete. Cambiare il protocollo (**WPA2** è quello consigliato) e registrare nuovamente il prodotto.
- Router SSID, utilizzare solo lettere e numeri. Altri caratteri potrebbero non essere supportati.
- In caso di problemi di connessione dell'elettrodomestico alla rete Wi-Fi, è possibile che l'elettrodomestico sia troppo distante dal router. Acquistare un ripetitore Wi-Fi (range extender) per aumentare l'intensità del segnale Wi-Fi.
- La connessione Wi-Fi potrebbe non avvenire o potrebbe interrompersi a causa dell'ambiente della rete domestica.
- La connessione di rete potrebbe non funzionare correttamente a seconda del fornitore del servizio Internet.
- L'ambiente wireless circostante potrebbe causare rallentamenti nel servizio di rete wireless.
- L'applicazione è soggetta a modifiche senza preavviso, a scopo di miglioramento del prodotto.
- Le caratteristiche possono variare in base al modello.

Programma della Lavatrice

Avvio a distanza

Utilizzare uno smartphone per controllare l'elettrodomestico in remoto. È possibile anche monitorare il programma per sapere quanto tempo è necessario per completarlo.

Per utilizzare il Controllo Remoto :

- 1 Premere il tasto di **Accensione**.
- 2 Introdurre la biancheria nel cestello.
- 3 Tenere premuto per 3 secondi il tasto di **Controllo Remoto** per abilitare la funzione di Controllo Remoto.
- 4 Avviare un ciclo dall'applicazione LG Smart ThinQ sullo smartphone.

NOTA

- Una volta attivata la modalità Avvio Remoto, è possibile avviare un ciclo dall'applicazione per smartphone LG Smart ThinQ. Se il ciclo non viene avviato, l'elettrodomestico aspetterà ad avviare il ciclo fino a quando non sarà disattivato in remoto dall'applicazione, o fino a quando non viene disattivata la modalità Avvio Remoto.
- Quando la funzione Avvio a distanza è attiva, lo sportello si blocca automaticamente.

Per disabilitare il Controllo Remoto:

Quando si attiva Controllo Remoto, tenere premuto il tasto **Controllo Remoto** per 3 secondi.

Personalizzato

Scarica nuovi e speciali cicli non inclusi nei cicli di base del dispositivo.

I dispositivi registrati con successo possono scaricare una serie di cicli speciali specifici per l'elettrodomestico.

È possibile archiviare un solo ciclo per volta sull'elettrodomestico.

Una volta che lo scaricamento del ciclo è completato nel dispositivo, il prodotto mantiene il ciclo scaricato fino a quando non ne viene scaricato uno nuovo.

Specifiche del modulo LAN wireless

Modello	LCW-004
Gamma di frequenza	2412 a 2472 MHz
Potenza di uscita (max.)	IEEE 802.11b:17.82 dBm IEEE 802.11g:17.72 dBm IEEE 802.11n:16.61 dBm

Funzione Wireless S/W versione: V 1.0

Si consiglia agli utenti di installare questo dispositivo ad una distanza minima di 20 cm tra il dispositivo e il corpo.

Standby consumo energetico	0.5 W
Consumo energetico standby rete	3.0 W
Lasso di tempo al termine del quale la funzione di gestione dell'energia, o una funzione analogica, mette automaticamente l'apparecchio in modalità stand-by/o spento e/o in condizione stand-by in rete	20 min.

Dichiarazione di conformità



Con la presente, LG Electronics dichiara che la Lavatrice del tipo con apparato radio è conforme alla direttiva 2014/53/EU. E' possibile leggere l'intero testo della dichiarazione di conformità al regolamento EU al seguente indirizzo internet:

<http://www.lg.com/global/support/cedoc/cedoc#>



LG Electronics European Shared Service Centre B.V.

Krijgsman 1

1186 DM Amstelveen

The Netherlands

Uso della funzione Smart Diagnosis™ con uno smartphone

- Per elettrodomestici che recano il logo  o 

In caso di malfunzionamento o guasto dell'apparecchio, utilizzare questa funzione se occorre una diagnosi accurata da parte di un Centro di assistenza clienti LG Electronics.

La funzione Smart Diagnosis™ può essere attivata solo accendendo l'elettrodomestico. Se non è possibile accendere l'elettrodomestico, consultare la sezione relativa alla Soluzione dei problemi senza utilizzare la funzione Smart Diagnosis™.

Informazioni avviso software Open Source

Per ottenere il codice sorgente contenuto in questo prodotto secondo quanto consentito dalle licenze GPL, LGPL, MPL e altre licenze Open Source, visitare <http://opensource.lge.com>.

In aggiunta al codice sorgente, sono disponibili per il download tutti i termini di licenza, le esclusioni di responsabilità e le relative note di copyright.

LG Electronics fornisce anche il codice Open Source su CD-ROM a fronte del pagamento di una cifra a copertura dei costi che tale distribuzione comporta (come il costo del supporto, di spedizione e gestione) in seguito a richiesta inviata via e-mail a: opensource@lge.com. Questa offerta è valida per tre (3) anni a partire dalla data di acquisto del prodotto.

Uso della funzione Smart Diagnosis™

Smart Diagnosis™ tramite il Centro di assistenza clienti

In caso di malfunzionamento o guasto dell'elettrodomestico, utilizzare questa funzione se il Centro informazioni per i clienti LG Electronics richiede una diagnosi accurata. Adoperare questa funzione solo per rivolgersi all'assistenza, non durante l'uso normale.

- 1 Premere il pulsante **Accensione** dopo aver aperto il cassetto della mini lavatrice.
- 2 Quando vi verrà chiesto dall'operatore del call center, avvicinare la cornetta del proprio telefono all'icona Smart Diagnosis™.

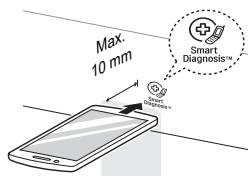

- 3 Premere e tenere premuto il pulsante **Lavaggio vasca** per tre secondi, avvicinando il microfono del telefono all'icona o al pulsante di **Accensione**.
- 4 Mantenere il telefono in posizione fino al termine della trasmissione dei toni. Viene visualizzato il tempo di trasferimento dei dati rimanente.
 - Per risultati ottimali, non spostare il telefono durante la trasmissione dei toni.
 - Se l'agente del call center non è in grado di ottenere una registrazione accurata dei dati, potrebbe chiedere di ripetere l'operazione.

- 5 Una volta interrotti i toni e scaduto il conto alla rovescia, riprendere la conversazione con il rappresentante del call center, che sarà in grado di fornire assistenza utilizzando le informazioni trasmesse per l'analisi.

NOTA

- La funzione Smart Diagnosis™ dipende dalla qualità del segnale telefonico locale.
- Se si utilizza un telefono fisso, la comunicazione sarà migliore e l'assistenza sarà più efficiente.
- Se il trasferimento dei dati di Smart Diagnosis™ è difficoltoso a causa della scarsa qualità della chiamata, è possibile che non si ottengano i migliori risultati dal servizio Smart Diagnosis™.

⚠ AVVERTENZA

- Per evitare il rischio di scosse elettriche, scollegare la lavatrice prima di pulirla. La mancata osservanza di questa avvertenza può provocare lesioni personali gravi, incendi, scosse elettriche o lesioni anche fatali.
- Per pulire la lavatrice non utilizzare sostanze chimiche, detersivi abrasivi o solventi, in quanto potrebbero danneggiare le finiture.

Pulizia della lavatrice

Manutenzione dopo il lavaggio

- Al termine del ciclo, pulire lo sportello e l'interno della guarnizione per rimuovere eventuale umidità.
- Lasciare aperto lo sportello per far asciugare la parte interna del cestello.
- Pulire il corpo della lavatrice con un panno asciutto per rimuovere l'umidità.

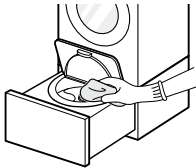

Pulizia delle parti esterne

La corretta manutenzione della lavatrice può prolungarne la durata.

Sportello:

- Lavare con un panno umido l'esterno e l'interno, quindi asciugare con un panno morbido.

Esterno:

- Asciugare immediatamente eventuali schizzi.
- Strofinare con un panno umido.
- Non premere sulla superficie o sul display con oggetti appuntiti.

Pulizia delle parti interne

- Utilizzare un asciugamani o un panno morbido per pulire l'area attorno all'apertura dello sportello della lavatrice e l'oblò.
- Rimuovere sempre i capi dalla lavatrice appena termina il ciclo. Se i capi umidi vengono lasciati all'interno della lavatrice, si producono pieghe, trasferimento di colore e cattivi odori.
- Eseguire il programma Lavaggio vasca almeno una volta al mese per rimuovere accumuli di detersivo e altri residui.

Pulizia del cestello

Utilizzare l'opzione lavaggio vasca per tenere pulito il tamburo.

- 1 Premere il tasto di **Accensione**.
- 2 Diluire 200 ml di candeggina liquida in 1 ℓ di acqua e versare nel cestello.
- 3 Premere il pulsante **Trommelreinigung** per impostare la durata del lavaggio.
- 4 Premere il tasto **Avvio/Pausa**.

ATTENZIONE

- In presenza di bambini, fare attenzione a non lasciare lo sportello aperto per troppo tempo.

Pulizia del filtro di mandata dell'acqua

- Spegnerne il rubinetto d'arresto se la lavatrice deve essere lasciata inutilizzata per un certo periodo di tempo (ad es. quando si va in vacanza), soprattutto in assenza di scarichi a pavimento (pozzetti) nelle immediate vicinanze.
 - L'icona  potrebbe lampeggiare sullo schermo quando la pressione dell'acqua è debole o quando il filtro di ingresso è ostruito dallo sporco. Pulire il filtro di ingresso.
 - Le schermate del filtro di ingresso potrebbero essere bloccate da calcare, sedimenti accumulatisi nell'acqua o da altri detriti.
- 1 Chiudere il rubinetto dell'acqua e svitare il tubo di mandata.

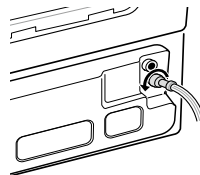

- 2 Pulire il filtro con una spazzola a setole dure.

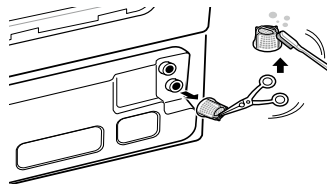

Avvertenza sul congelamento durante l'inverno

- Con temperature molto basse il prodotto potrebbe non funzionare correttamente. Accertarsi di installare il prodotto in un luogo in cui non può gelare durante l'inverno.
- Se il prodotto viene installato sul balcone o altri luoghi all'aperto, effettuare i seguenti controlli.

Come evitare il congelamento del prodotto

- Dopo aver chiuso il rubinetto, scollegare il tubo di mandata dell'acqua fredda dal rubinetto e rimuovere l'acqua tenendo il tubo rivolto verso il basso.

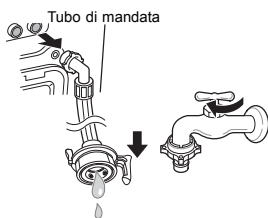

Come gestire il congelamento

Passo 1. Quando lo sportello è ghiacciato

- Sbloccare la porta utilizzando uno straccio imbevuto di acqua calda.

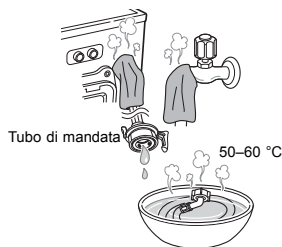

Passo 2. Quando il tubo di alimentazione dell'acqua è ghiacciato

- L'icona  potrebbe lampeggiare sullo schermo quando si verifica un problema legato all'alimentazione dell'acqua. In questo caso, effettuare quanto segue:
 - Staccare il tubo dell'acqua e collegarlo al rubinetto per controllare se l'acqua scorre.
 - Chiudere il rubinetto e sbloccare il rubinetto e le aree di collegamento del tubo di alimentazione utilizzando uno straccio imbevuto di acqua calda.
 - Staccare il tubo di alimentazione e immergerlo in acqua calda (ad una temperatura inferiore ai 50–60 °C).



Passo 3. Quando la pompa di scarico è ghiacciata

- L'icona  potrebbe lampeggiare sullo schermo quando si verifica un problema legato alla pompa di scarico. In questo caso, effettuare quanto segue:

- 1** Versare 15 l di acqua calda (sotto i 50–60 °C) nel tamburo fino a quando i dadi a farfalla della lavatrice non sono sommersi e aspettare un'ora.
- 2** Premere il pulsante **Accensione** e avviare il programma Sterilizzazione.
 - Quando l'icona  appare sullo schermo, ripetere i passaggi 1 e 2.
- 3** Spegnerne al termine del programma Baby Care. Se il cassetto è aperto, selezionare il programma **Spülen+Schleudern** e premere il pulsante **Avvio/Pausa** Per assicurarsi che la lavatrice funzioni.
- 4** Quando l'icona  appare sullo schermo, scongelare la parte interna del tubo di scarico con l'acqua calda.

L'elettrodomestico è dotato di un sistema di monitoraggio automatico degli errori per il rilevamento e la diagnosi dei problemi in fase iniziale. Se l'elettrodomestico non funziona correttamente o non funziona affatto, prima di chiamare l'assistenza effettuare i seguenti controlli:

Diagnosi dei problemi





Sintomi	Causa	Soluzione
Il cassetto non si apre.	Problemi con l'alimentazione elettrica/la presa della corrente è stata staccata durante il lavaggio.	<ul style="list-style-type: none"> Dopo aver ripristinato il collegamento elettrico, premere il pulsante Accensione sul pannello di controllo della lavatrice principale o sul telecomando.
Il processo di scarico dell'acqua inizia quando si preme il pulsante Avvio/Pausa .	Il pulsante Avvio/Pausa viene premuto durante il lavaggio.	<ul style="list-style-type: none"> Per ragioni di sicurezza, quando si preme il pulsante Avvio/Pausa durante il lavaggio, il cassetto viene sbloccato dopo lo scarico dell'acqua.
Crepitii e rumori metallici	È possibile che nel tamburo vi siano corpi estranei come chiavi, monete e spille.	<ul style="list-style-type: none"> Fermare la lavatrice e controllare. Se si continuano ad avvertire rumori anomali anche dopo aver riavviato la lavatrice, contattare l'assistenza.
Rumore sordo	I carichi particolarmente pesanti possono provocare forti rumori,	<ul style="list-style-type: none"> Se il suono persiste, è probabile che il carico di lavaggio sia sbilanciato. Arrestare e ridistribuire il carico di lavaggio. Mettere in pausa il ciclo e distribuire meglio i vestiti dopo che lo sportello si è sbloccato.
	Il carico potrebbe essere eccessivo.	
Rumore vibrante	I materiali di imballaggio non sono stati rimossi.	<ul style="list-style-type: none"> Rimuovere i materiali di imballaggio.
	Il carico di vestiti potrebbe essere sbilanciato nel tamburo.	<ul style="list-style-type: none"> Mettere in pausa il ciclo e distribuire meglio i vestiti dopo che lo sportello si è sbloccato.
	Non tutti i piedini di livellamento aderiscono perfettamente al pavimento.	<ul style="list-style-type: none"> Consultare Livellamento dell'elettrodomestico all'interno della sezione Installazione del manuale.
	La superficie su cui si trova la lavatrice non è abbastanza rigida	<ul style="list-style-type: none"> Assicurarsi che la superficie sia solida e non si curvi.
Si verificano perdite d'acqua ad ogni lavaggio.	I tubi non sono stati installati correttamente.	<ul style="list-style-type: none"> Controllare i collegamenti dei tubi di alimentazione e di scarico e assicurarsi che siano serrati correttamente.
Produzione eccessiva di schiuma	È stato utilizzato troppo detersivo o un detersivo non adatto.	<ul style="list-style-type: none"> Ridurre la quantità di detersivo nel caso si lavino dei vestiti non particolarmente sporchi. Se si usa troppo detersivo, nella lavatrice rimarrà molta schiuma anche dopo il risciacquo.

Sintomi	Causa	Soluzione
Macchie	I vestiti non sono stati selezionati in maniera corretta.	<ul style="list-style-type: none"> Assicurarsi di lavare sempre i vestiti scuri separatamente da quelli colorati e bianchi, così da evitare che vi siano perdite di colore. Non lavare i vestiti molto sporchi insieme a quelli leggermente sporchi.
Perdita d'acqua	Il collegamento del tubo di alimentazione (alla lavatrice e/o al rubinetto) o di scarico non è serrato correttamente.	<ul style="list-style-type: none"> Controllare che il tubo di alimentazione o quello di scarico non presentino perdite, crepe o tagli. Serrare i collegamenti dei tubi.
	I tubi di scarico domestici sono intasati.	<ul style="list-style-type: none"> La lavatrice scarica l'acqua molto velocemente. Controllare il funzionamento del tubo di scarico durante le operazioni di scarico. Se si nota dell'acqua fuoriuscire dallo scarico, controllare che il tubo di scarico sia stato installato correttamente. Contattare un idraulico per riparare il tubo di scarico.
	Il tubo di scarico è fuoriuscito dal connettore dello scarico o non è stato inserito abbastanza in profondità.	<ul style="list-style-type: none"> Legare il tubo di scarico al tubo dell'alimentazione o alla tubazione verticale per evitare che fuoriesca durante lo scarico. Per tubi di scarico di piccole dimensioni, inserire il tubo di scarico nelle tubature fino alla flangia del tubo di scarico. Per tubi di scarico più grandi, inserire il tubo di scarico nelle tubature di 2 a 5 cm oltre la flangia.
	Il carico è troppo grande per il tamburo.	<ul style="list-style-type: none"> Ridurre il carico o utilizzare la lavatrice principale. Fermare la lavatrice e controllare il carico. Assicurarsi che il carico non sia troppo compresso nel tamburo e che lo sportello si chiuda con facilità.
	Eccessiva produzione di schiuma del detergente.	<ul style="list-style-type: none"> Questo fenomeno può causare perdite e può essere causato dal tipo o dalla quantità di detergente utilizzato. Se si lavano pochi vestiti o vestiti leggermente macchiati, o se l'acqua è molto leggera, ridurre sempre la quantità di detergente. Non usare una quantità di detergente superiore a quella indicata dal misurino in dotazione.
Vestiti aggrinziti	La lavatrice non è stata scaricata in maniera corretta.	<ul style="list-style-type: none"> Rimuovere sempre gli indumenti subito dopo la fine del ciclo di lavaggio.
	Lavatrice sovraccarica.	<ul style="list-style-type: none"> La lavatrice può essere caricata completamente, ma il tamburo non deve essere riempito di vestiti compressi. Lo sportello della lavatrice deve sempre chiudersi facilmente.

Sintomi	Causa	Soluzione
La lavatrice non entra in funzione.	Il pannello di controllo si è spento dopo un periodo di inattività.	<ul style="list-style-type: none"> Questo è normale. Premere il tasto Accensione per attivare la lavatrice.
	La lavatrice è staccata.	<ul style="list-style-type: none"> Assicurarsi che la presa di corrente sia opportunamente inserita.
	L'alimentazione dell'acqua è disattivata.	<ul style="list-style-type: none"> Aprire completamente i rubinetto dell'acqua fredda.
	I controlli non sono impostati correttamente.	<ul style="list-style-type: none"> Assicurarsi che il ciclo sia stato impostato correttamente, chiudere lo sportello e premere il pulsante Avvio/Pausa.
	Lo sportello o il cassetto sono aperti.	<ul style="list-style-type: none"> Chiudere lo sportello e il cassetto e assicurarsi che non vi siano vestiti o altri oggetti incastrati che impediscono allo sportello di chiudersi completamente.
	L'interruttore/il fusibile è scattato/guasto.	<ul style="list-style-type: none"> Controllare gli interruttori e i fusibili. Sostituire i fusibili o riattivare l'interruttore. La lavatrice dovrebbe avere un circuito elettrico dedicato. La lavatrice riprenderà il ciclo interrotto appena sarà ripristinata l'alimentazione elettrica.
	I controlli dovranno essere ripristinati.	<ul style="list-style-type: none"> Premere il pulsante Accensione, selezionare nuovamente il programma desiderato e premere il pulsante Avvio/Pausa.
	Il pulsante Avvio/Pausa non è stato premuto dopo aver selezionato il ciclo.	<ul style="list-style-type: none"> Premere il pulsante Avvio/Pausa sul pannello di controllo della lavatrice principale o sul telecomando dopo aver chiuso lo sportello. Quando si utilizza il pannello di controllo della mini lavatrice, premere il pulsante Avvio/Pausa e chiudere il cassetto entro 5 secondi.
	Pressione dell'acqua estremamente bassa.	<ul style="list-style-type: none"> Controllare un altro rubinetto presente in casa per assicurarsi che la pressione della vostra abitazione sia adeguata.
La lavatrice è troppo fredda.	<ul style="list-style-type: none"> Se la lavatrice è stata esposta a temperature sotto lo zero per un periodo prolungato di tempo, consentire che si riscaldi prima di premere il pulsante Accensione. 	

Sintomi	Causa	Soluzione
La lavatrice non si riempie in maniera regolare.	Il filtro è ostruito.	<ul style="list-style-type: none"> Assicurarsi che i filtri di ingresso presenti sulle valvole non siano otturati. Fare riferimento alle istruzioni per la pulizia del filtro.
	I tubi di alimentazione potrebbero essere piegati.	<ul style="list-style-type: none"> Controllare che i tubi di alimentazione non siano piegati o otturati.
	Alimentazione dell'acqua insufficiente.	<ul style="list-style-type: none"> Assicurarsi che i rubinetto dell'acqua fredda siano completamente aperti.
	Lo sportello e il cassetto sono aperti.	<ul style="list-style-type: none"> Se lo sportello è aperto, la lavatrice non entrerà in funzione. Chiudere lo sportello e assicurarsi che non vi siano vestiti incastrati che impediscono allo sportello di chiudersi completamente.
	Il livello dell'acqua è troppo basso.	<ul style="list-style-type: none"> Il livello di riempimento è ottimizzato per garantire la migliore prestazione di lavaggio.
L'acqua nella lavatrice non viene scaricata o viene scaricata lentamente.	Il tubo di scarico è piegato, schiacciato o otturato.	<ul style="list-style-type: none"> Assicurarsi che il tubo di scarico non sia otturato, piegato e che non sia schiacciato dietro o sotto la lavatrice.
Rimozione delle macchie insufficiente.	Carico eccessivamente sporco.	<ul style="list-style-type: none"> Utilizzare la lavatrice principale.
	Macchie residue.	<ul style="list-style-type: none"> Gli articoli lavati già in precedenza potrebbero avere delle macchie residue. Queste macchie potrebbero essere difficili da rimuovere, richiedendo un lavaggio a mano o un pretrattamento.
Il ciclo di lavaggio è più lungo del normale.	La lavatrice regola automaticamente la durata del lavaggio in base alla quantità di indumenti, alla pressione dell'acqua e ad altre condizioni legate al funzionamento.	<ul style="list-style-type: none"> Questo è normale. La lavatrice regola automaticamente la durata del lavaggio per garantire risultati ottimali per il programma selezionato. Il tempo restante alla fine del ciclo visualizzato sullo schermo è puramente indicativo. Il tempo reale potrebbe essere diverso.
Odore di muffa o muffa nella lavatrice	È stato usato troppo detersivo o un tipo di detersivo sbagliato.	<ul style="list-style-type: none"> Questa lavatrice ha bisogno di quantità di detersivo molto ridotte. Utilizzare la coppetta di misurazione fornita in dotazione.
	L'interno del tamburo non è stato pulito correttamente.	<ul style="list-style-type: none"> Utilizzare regolarmente il programma Lavaggio vasca.
La lavatrice produce ripetuti segnali sonori prima del risciacquo finale.	Questo non è un errore.	<ul style="list-style-type: none"> Questo segnale avvisa della possibilità di aggiungere l'ammorbidente prima del risciacquo finale.

Messaggi di errore

Sintomi	Causa	Soluzione
 	Il cassetto non è chiuso correttamente.	<ul style="list-style-type: none"> • Chiudere lo sportello e premere il pulsante Avvio/Pausa per avviare il ciclo. • Se il cassetto è chiuso ma compare ugualmente il relativo messaggio di errore, contattare l'assistenza.
	Lo sportello non è stato chiuso correttamente.	<ul style="list-style-type: none"> • Aprire lo sportello e assicurarsi che l'area di chiusura non sia bloccata da vestiti o altri oggetti. • Chiudere lo sportello e il cassetto; successivamente, premere il pulsante Avvio/Pausa per avviare il ciclo. • Se lo sportello è chiuso ma compare ugualmente il relativo messaggio di errore, contattare l'assistenza.
	I rubinetti di alimentazione dell'acqua fredda non sono completamente aperti.	<ul style="list-style-type: none"> • Assicurarsi che i rubinetti dell'acqua fredda siano completamente aperti.
	I tubi dell'acqua sono piegati, forati o rotti.	<ul style="list-style-type: none"> • Assicurarsi che i tubi non siano piegati o forati. Durante le operazioni di pulizia e di manutenzione, assicurarsi di muovere la lavatrice con cautela.
	I filtri di ingresso dell'acqua sono otturati.	<ul style="list-style-type: none"> • Pulire i filtri di ingresso.
	La pressione dell'acqua al rubinetto o in casa è troppo bassa.	<ul style="list-style-type: none"> • Controllare un altro rubinetto presente in casa per assicurarsi che la pressione della vostra abitazione sia adeguata e che lo scorrimento dell'acqua non sia ostacolato. Scollegare il tubo di alimentazione dalla lavatrice e far scorrere qualche litro d'acqua nel tubo, in modo da sciacquare i tubi di alimentazione. Se il flusso è troppo basso, contattare un idraulico per far riparare le tubature dell'acqua.
	Alimentazione dell'acqua collegata con tubi anti-perdita.	<ul style="list-style-type: none"> • I tubi progettati per limitare le perdite possono danneggiarsi facilmente e impedire alla lavatrice di riempirsi. L'uso di questo tipo di tubo non è consigliato.
	Il tubo di scarico è piegato, schiacciato o otturato.	<ul style="list-style-type: none"> • Assicurarsi che il tubo di scarico non sia otturato, piegato e che non sia schiacciato dietro o sotto la lavatrice.

Sintomi	Causa	Soluzione
	Le operazioni di ribilanciamento raccomandate dalla UE non sono andate a buon fine.	<ul style="list-style-type: none"> • Il tentativo automatico di ribilanciare il carico non è andato a buon fine. Il ciclo è stato interrotto per permettere al carico di essere modificato manualmente.
	Il carico è troppo piccolo.	<ul style="list-style-type: none"> • Aggiungere altri indumenti per permettere alla lavatrice di bilanciare i carichi.
	Indumenti pesanti lavati insieme a indumenti più leggeri.	<ul style="list-style-type: none"> • Lavare insieme gli indumenti di peso simile.
	Il carico è sbilanciato.	<ul style="list-style-type: none"> • Ridistribuire manualmente il carico se esso appare aggrovigliato.
	Errore di controllo.	<ul style="list-style-type: none"> • Scollegare la spina elettrica e chiamare l'assistenza.
	Il livello dell'acqua è troppo alto a causa di una valvola danneggiata.	<ul style="list-style-type: none"> • Chiudere i rubinetti dell'acqua, staccare la lavatrice e contattare l'assistenza.
	Il sensore del livello dell'acqua non funziona correttamente.	<ul style="list-style-type: none"> • Chiudere i rubinetti dell'acqua, staccare la lavatrice e contattare l'assistenza.
	Si è verificato un errore del motore.	<ul style="list-style-type: none"> • Lasciare la lavatrice inattiva per 30 minuti e riavviare il ciclo. Se l'avviso di errore LE continua ad apparire, contattare l'assistenza.
	È il momento di utilizzare il programma Lavaggio vasca.	<ul style="list-style-type: none"> • Utilizzare il programma Lavaggio vasca.
	La mini lavatrice è stata messa in funzione in assenza di una lavatrice di dimensioni normali.	<ul style="list-style-type: none"> • La mini lavatrice non è in grado di funzionare indipendentemente. Essa deve essere impilata sotto una lavatrice LG a carico frontale.
	Il gancio di allineamento non funziona correttamente.	<ul style="list-style-type: none"> • Questo prodotto è da utilizzarsi unicamente in combinazione con accessori autorizzati LG. Contattare il centro di assistenza clienti per ricevere informazioni relative agli accessori autorizzati LG.
	Il tubo di scarico, il tubo di alimentazione o la pompa di scarico sono ghiacciati.	<ul style="list-style-type: none"> • Sbloccare il tubo di alimentazione utilizzando uno straccio imbevuto di acqua calda. • Versare acqua calda nel tamburo.
	CL non è un errore. Ciò impedisce ai bambini di modificare i cicli o di utilizzare l'elettrodomestico.	<ul style="list-style-type: none"> • Per disattivare, premere i pulsanti Trommelreinigung e Spülen+ per tre secondi.

Promemoria

Promemoria

Promemoria

Promemoria

