

# GEBRUIKERSHANDLEIDING

# LED LCD MONITOR

(LED-Monitor\*)

\* De LG LED-monitoren zijn monitoren met LED-achtergrondverlichting.

Lees deze handleiding zorgvuldig door voordat u het apparaat bedient en bewaar de handleiding op een veilige plek zodat u deze in de toekomst kunt raadplegen.

24ML600M/24ML60MP

27ML600M/27ML60MP

24ML600S/24ML60SP

27ML600S/27ML60SP

27MN60T

# INHOUDSOPGAVE

LICENTIE ..... 2

MONTEREN EN VOORBEREIDEN..... 3

DE MONITOR GEBRUIKEN ..... 8

GEbruikersinstellingen ..... 10

PROBLEMEN OPLOSSEN ..... 21

PRODUCTSPECIFICATIES..... 22

# LICENTIE

Elk model heeft andere licenties. Ga naar [www.lg.com](http://www.lg.com) voor meer informatie over de licentie.



De begrippen HDMI, HDMI High-Definition Multimedia Interface en het HDMI-logo zijn handelsmerken of geregistreerde handelsmerken van HDMI Licensing Administrator, Inc. in de Verenigde Staten en andere landen.

# MONTEREN EN VOORBEREIDEN



## LET OP

- Gebruik alleen originele onderdelen, om de veiligheid en prestaties van het product te garanderen.
- Eventuele beschadiging en letsel door gebruik van namaakonderdelen worden niet gedekt door de garantie.
- Het wordt aanbevolen de meegeleverde onderdelen te gebruiken.
- Als u kabels gebruikt die niet zijn goedgekeurd door LG, wordt het beeld mogelijk niet weergegeven of kan er beeldruis optreden.
- De afbeeldingen in dit document geven standaardprocedures weer, het product ziet er mogelijk anders uit t.o.v. de afbeelding.
- Breng geen vreemde stoffen (oliën, smeermiddelen, enz.) aan de schroeven aan tijdens de montage van het product. (Doet u dit toch, dan kan het product beschadigd raken.)
- Als u overmatig veel kracht uitoefent bij het aandraaien van de schroeven, kan de monitor beschadigd raken. De hierdoor ontstane schade valt niet onder de productgarantie.
- Draag de monitor niet ondersteboven door alleen de basis vast te houden. De monitor kan dan van de standaard vallen, wat persoonlijk letsel kan veroorzaken.
- Raak het scherm van de monitor niet aan wanneer u de monitor optilt of verplaatst. Door de uitgeoefende druk kan de monitor beschadigd raken.

## ! OPMERKING

- De onderdelen zien er mogelijk anders uit dan hieronder afgebeeld.
- Alle productinformatie en -specificaties in deze handleiding kunnen zonder voorafgaande kennisgeving worden gewijzigd om de prestaties van het product te verbeteren.
- Voor accessoires gaat u naar een elektronicawinkel of webshop of neemt u contact op met de winkel waar u het product heeft gekocht.
- Afhankelijk van de regio kan het meegeleverde netsnoer verschillen.

## Ondersteunde stuurprogramma's en software

U kunt de nieuwste versie van de LGE website ([www.lg.com](http://www.lg.com)) downloaden en installeren.

Stuurprogramma's en software	Installatieprioriteit
Stuurprogramma voor monitor	Aanbevolen
OnScreen Control	Aanbevolen

## Beschrijving van product en knoppen

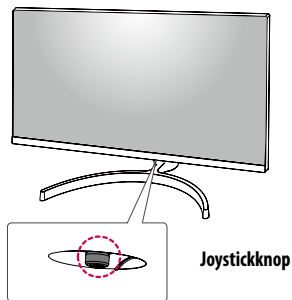

### De joystickknop gebruiken

U kunt de functies van de monitor heel eenvoudig bedienen door op de joystickknop te drukken of de knop met uw vinger naar links/rechts/omhoog/omlaag te bewegen.

#### Basisfuncties

		<b>Inschakelen</b>	Druk eenmaal met uw vinger op de joystickknop om de monitor in te schakelen.
		<b>Uitschakelen</b>	Houd eenmaal met uw vinger de joystickknop meer dan 3 seconden ingedrukt om de monitor uit te schakelen.
		<b>Volumeregeling</b>	U kunt het volume regelen door de joystickknop naar links/rechts te bewegen. (alleen voor HDMI)

#### ! OPMERKING

- De joystickknop bevindt zich aan de onderkant van de monitor.

## De monitor verplaatsen en optillen

Wanneer u de monitor wilt verplaatsen of optillen, volgt u de onderstaande instructies om te voorkomen dat de monitor krassen oploopt of wordt beschadigd en om de monitor, ongeacht vorm of grootte, veilig te transporteren.

- U wordt geadviseerd om de monitor in de oorspronkelijke doos of het verpakkingsmateriaal te plaatsen voordat u deze verplaatst.
- Koppel het netsnoer en alle andere kabels los voordat u de monitor verplaatst of optilt.
- Houd de onder- en zijkant van de monitor stevig vast. Houd de monitor niet bij het scherm zelf vast.
- Wanneer u de monitor vasthoudt, moet het scherm van u af zijn gekeerd om te voorkomen dat er krassen op komen.
- Bij het vervoeren van de monitor mag de monitor niet worden blootgesteld aan schokken of buitensporige trillingen.
- Houd de monitor tijdens het verplaatsen altijd rechtop; draai de monitor nooit op zijn zij en kantel deze niet.

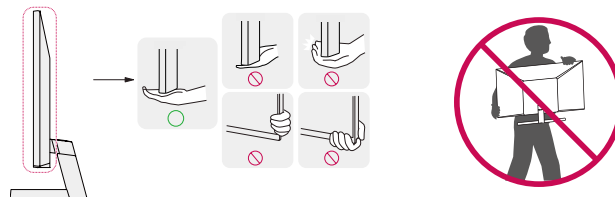

#### ! LET OP

- Probeer het scherm van de monitor niet aan te raken.
  - Dit kan leiden tot beschadiging van het scherm of van pixels waarmee beelden worden gevormd.

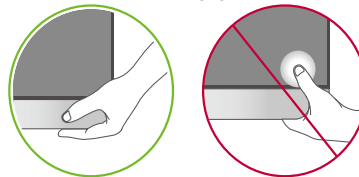

- Als u het monitorpaneel gebruikt zonder de basis van de standaard, kan de joystickknop ervoor zorgen dat de monitor onstabiel wordt en valt, waardoor deze beschadigd raakt of mensen gewond kunnen raken. Ook de joystickknop kan hierdoor defect raken.

## Installatie op een tafel

- Til de monitor op en plaats deze rechtop op de tafel. Plaats de monitor ten minste 100 mm van de muur om te zorgen voor voldoende ventilatie.

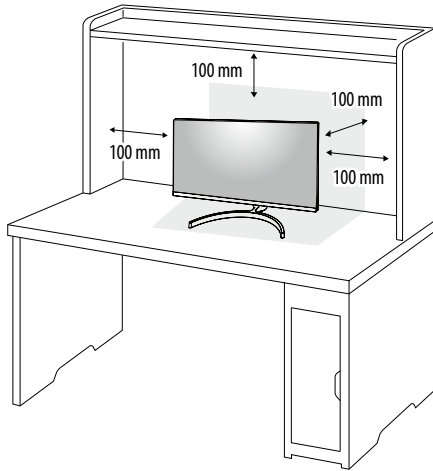

## ! LET OP

- Koppel het netsnoer los voordat u de monitor verplaatst of installeert. Er bestaat een risico op een elektrische schok.
- Gebruik alleen het netsnoer dat bij het product is meegeleverd en sluit deze aan op een geaard stopcontact.
- Als u een extra netsnoer nodig hebt, neem dan contact op met uw plaatselijke leverancier of de dichtstbijzijnde winkel.

## De hoek aanpassen

- 1 Plaats de monitor rechtop op de standaard.
- 2 Pas de hoek van het scherm aan.

24ML600M | 24ML60MP | 24ML600S | 24ML60SP

Het scherm kan  $-2^{\circ}$  tot  $15^{\circ}$  naar voren en achteren worden gekanteld voor optimaal kijkgemak.

27ML600M | 27ML60MP | 27ML600S | 27ML60SP | 27MN60T

Het scherm kan  $-5^{\circ}$  tot  $15^{\circ}$  naar voren en achteren worden gekanteld voor optimaal kijkgemak.

## ! WAARSCHUWING

- Om te voorkomen dat u uw vingers bezeert als u de kijkhoek van het scherm aanpast, mag u de onderzijde van de monitor niet vasthouden (zie afbeelding hieronder).
- Raak het scherm niet aan en druk er niet op wanneer u de kijkhoek van de monitor aanpast.

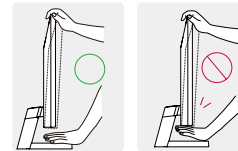

## De Kensington-vergrendeling gebruiken

De aansluiting voor het Kensington-veiligheidssysteem bevindt zich aan de achterkant van de monitor.

Raadpleeg de gebruikershandleiding voor de Kensington-vergrendeling of bezoek de website op <http://www.kensington.com> voor meer informatie over montage en gebruik.

Bevestig de monitor aan een tafel met de kabel van het Kensington-veiligheidssysteem.

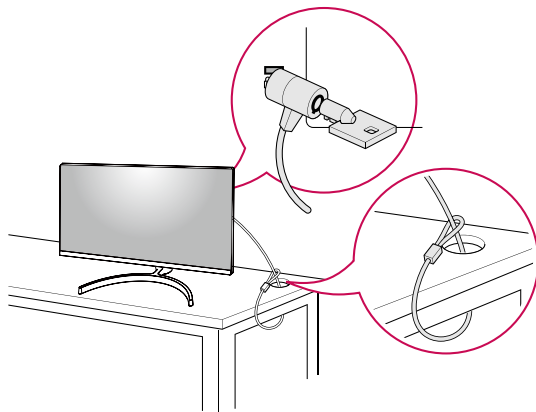

### ! OPMERKING

- Het Kensington-veiligheidssysteem is optioneel. Optionele accessoires zijn verkrijgbaar bij de meeste elektronicawinkels.

## De muurbevestigingsplaat bevestigen

Deze monitor voldoet aan de vereisten voor de muurbevestigingsplaat of andere compatibele apparaten.

### ! OPMERKING

- De muurbevestigingsplaat wordt afzonderlijk verkocht.
- Raadpleeg de montagehandleiding van de muurbevestigingsplaat voor meer informatie over de montage.
- Oefen niet te veel druk uit bij het monteren van de muurbevestigingsplaat. Dit kan schade aan het scherm veroorzaken.
- Verwijder de standaard voordat u de monitor op de muurbevestigingsplaat installeert door de bevestiging van de standaard omgekeerd uit te voeren.

## Montage aan een muur

Bevestig de monitor ten minste 100 mm van de muur af en laat ongeveer 100 mm ruimte aan alle kanten van de monitor vrij om te zorgen voor voldoende ventilatie. U kunt gedetailleerde montage-instructies bij uw lokale elektronicawinkel opvragen. U kunt ook de handleiding raadplegen voor informatie over het monteren en instellen van een flexibele muurbevestigingssteun.

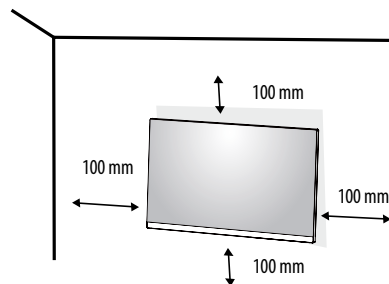

Bevestig een muurbeugel (optioneel) aan de achterzijde van de monitor als u de monitor aan een muur wilt monteren.

Zorg dat de muurbeugel stevig aan de monitor en de muur is bevestigd.

<b>Muurbevestiging (mm)</b>	24ML600M   24ML60MP	27ML600M   27ML60MP
	24ML600S   24ML60SP	27ML600S   27ML60SP
		27MN60T
	75 x 75	100 x 100
<b>Standardschroeven</b>	M4 x L10	
<b>Aantal schroeven</b>	4	

### ! OPMERKING

- Een schroef die niet voldoet aan de VESA-richtlijn kan het product beschadigen en ertoe leiden dat de monitor valt. LG Electronics is niet verantwoordelijk voor ongevallen die worden veroorzaakt door het gebruik van niet-standaard schroeven.
- De muurbevestigingsset bevat een montagehandleiding en alle benodigde onderdelen.
- De muurbeugel is optioneel. Optionele accessoires zijn verkrijgbaar bij uw plaatselijke winkelier.
- De lengte van de schroef kan variëren per muurbeugel. Als u schroeven gebruikt die langer zijn dan de standaardlengte, kan de binnenkant van de monitor beschadigd raken.
- Raadpleeg voor meer informatie de gebruikershandleiding van de muurbeugel.

### ⚠ LET OP

- Koppel het netsnoer los voor u de monitor verplaatst of installeert, om elektrische schokken te voorkomen.
- Als u de monitor aan het plafond of een schuine wand monteert, kan deze vallen en letsel veroorzaken. Gebruik een goedgekeurde muurbevestigingssteun van LG en neem contact op met uw plaatselijke winkelier of een vakman.
- Als u overmatig veel kracht uitoefent bij het aandraaien van de schroeven, kan de monitor beschadigd raken. De hierdoor ontstane schade valt niet onder de productgarantie.
- Gebruik een muurbeugel en schroeven die voldoen aan VESA-richtlijnen. Schade die wordt veroorzaakt door gebruik of oneigenlijk gebruik van ongeschikte onderdelen valt niet onder de productgarantie.
- De lengte van elke bevestigde schroef moet 8 mm of minder zijn, gemeten vanaf de achterkant van de monitor.

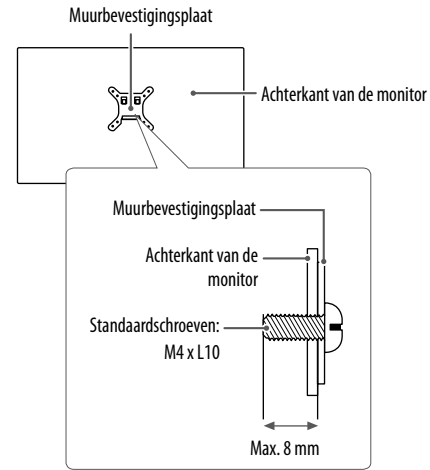

# DE MONITOR GEBRUIKEN

- Het product ziet er mogelijk anders uit dan op de afbeeldingen in deze handleiding is te zien.

## LET OP

- Druk niet langdurig op het scherm. Hierdoor kan het beeld vervormd raken.
- Voorkom dat een stilstaand beeld lang op het scherm wordt weergegeven. Hierdoor kan het beeld inbranden. Gebruik indien mogelijk een schermbeveiliging voor de PC.
- Gebruik een geaarde stekkerdoos of een geaard stopcontact als u het netsnoer op een stopcontact aansluit.
- Het beeld kan flikkeren als de monitor in een koude omgeving wordt ingeschakeld. Dit is normaal.
- Soms verschijnen rode, groene of blauwe stippen op het scherm. Dit is normaal.

## Aansluiten op een PC

- Deze monitor ondersteunt Plug and Play\*.

\* Plug and Play: Een functie waardoor u een apparaat op uw computer kunt aansluiten zonder dat u iets opnieuw hoeft te configureren of stuurprogramma's hoeft te installeren.

## D-SUB-verbinding

U kunt analoge videosignalen vanaf uw PC naar de monitor zenden.

### OPMERKING

- Een D-Sub-kabel gebruiken voor aansluiting op een Macintosh
- **Mac-adapter**

Voor gebruik met Apple Macintosh is een aparte adapterstekker vereist om de 15-pins D-SUB VGA-aansluiting (drie rijen) van de meegeleverde kabel om te zetten naar een 15-pins aansluiting met twee rijen.

## HDMI-verbinding

Verzendt de digitale video- en audiosignalen vanaf uw PC naar de monitor.

### LET OP

- Bij gebruik van een DVI naar HDMI- / DP (DisplayPort) naar HDMI-kabel kunnen er compatibiliteitsproblemen optreden.
- Gebruik een goedgekeurde kabel met het HDMI logo. Als u geen goedgekeurde HDMI kabel gebruikt, wordt het scherm mogelijk niet weergegeven of kan er een verbindingfout optreden.
- Aanbevolen HDMI-kabeltypen
  - High-Speed HDMI™-kabel
  - High-Speed HDMI™-kabel met Ethernet

## Aansluiten op AV-apparaten

### HDMI-verbinding

HDMI verzendt digitale video- en audiosignalen vanaf uw AV-apparaat naar de monitor.

#### ! OPMERKING

- Bij gebruik van een DVI naar HDMI- / DP (DisplayPort) naar HDMI-kabel kunnen er compatibiliteitsproblemen optreden.
- Gebruik een goedgekeurde kabel met het HDMI logo. Als u geen goedgekeurde HDMI kabel gebruikt, wordt het scherm mogelijk niet weergegeven of kan er een verbindingfout optreden.
- Aanbevolen HDMI-kabeltypen
  - High-Speed HDMI™-kabel
  - High-Speed HDMI™-kabel met Ethernet

## Randapparatuur aansluiten

### Hoofdtelefoon-verbinding

Sluit de hoofdtelefoon op de monitor aan via de poort voor de hoofdtelefoon.

#### ! OPMERKING

- Randapparatuur wordt afzonderlijk verkocht.
- Afhankelijk van de audio-instellingen van de PC en het externe apparaat zijn de functies van hoofdtelefoon en luidspreker mogelijk beperkt.
- Als u een Haakse aansluiting gebruikt, kan dit problemen veroorzaken bij het aansluiten van een ander extern apparaat op de monitor. Daarom wordt aanbevolen om een Rechte aansluiting te gebruiken.



Haaks



Recht  
(Aanbevolen)

# GEBRUIKERSINSTELLINGEN



## ! OPMERKING

- De OSD (schermweergave) van uw monitor kan enigszins afwijken van de afbeeldingen in deze handleiding.

## Het hoofdmenu activeren



- 1 Druk op de joystickknop aan de onderkant van de monitor.
- 2 Beweeg de joystick omhoog/omlaag en naar links/rechts om de opties in te stellen.
- 3 Druk nogmaals op de joystickknop om het hoofdmenu af te sluiten.

Knop	Menustatus	Beschrijving	
	<b>Hoofdmenu uitgeschakeld</b>	Hiermee schakelt u het hoofdmenu in.	
	<b>Hoofdmenu ingeschakeld</b>	Hiermee verlaat u het menu. (Houd de knop meer dan 3 seconden ingedrukt om de monitor uit te schakelen. U kunt de monitor op deze manier op elk gewenst moment uitschakelen, ook als de OSD aan staat.)	
	◀	<b>Hoofdmenu uitgeschakeld</b>	Hiermee past u het volumeniveau van de monitor aan. (24ML600M/24ML60MP/27ML600M/27ML60MP/27MN60T: alleen voor HDMI) (24ML600S/24ML60SP/27ML600S/27ML60SP: HDMI + D-Sub)
		<b>Hoofdmenu ingeschakeld</b>	Hiermee opent u de <b>Input (Ingang)</b> functies.
	▶	<b>Hoofdmenu uitgeschakeld</b>	Hiermee past u het volumeniveau van de monitor aan. (24ML600M/24ML60MP/27ML600M/27ML60MP/27MN60T: alleen voor HDMI) (24ML600S/24ML60SP/27ML600S/27ML60SP: HDMI + D-Sub)
		<b>Hoofdmenu ingeschakeld</b>	Hiermee opent u de functies voor <b>Settings (Instellingen)</b> .
	▲	<b>Hoofdmenu uitgeschakeld</b>	Geeft de informatie over de huidige invoer weer.
		<b>Hoofdmenu ingeschakeld</b>	Hiermee schakelt u de monitor uit.
	▼	<b>Hoofdmenu uitgeschakeld</b>	Geeft de informatie over de huidige invoer weer.
		<b>Hoofdmenu ingeschakeld</b>	Hiermee opent u de functie <b>Picture Mode (Beeldmodus)</b> . (alleen voor HDMI)

## Funcities in het hoofdmenu

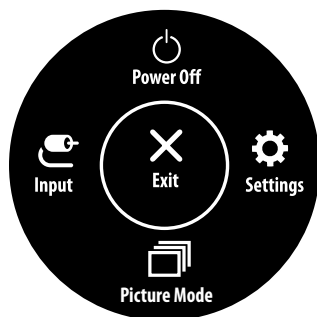

(alleen voor HDMI)

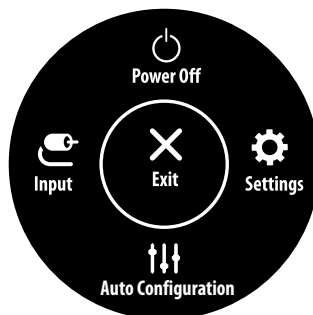

(alleen voor D-SUB)

Hoofdmenu	Beschrijving
<b>Input (Ingang)</b>	Hiermee stelt u de modus Invoer in.
<b>Power Off (Uitschakelen)</b>	Hiermee schakelt u de monitor uit.
<b>Settings (Instellingen)</b>	Hiermee configureert u de scherminstellingen.
<b>Picture Mode (Beeldmodus)</b>	Hiermee stelt u de beeldmodus in.
<b>Exit (Afsluiten)</b>	Hiermee verlaat u het menu.
<b>Auto Configuration (Auto configuratie)</b>	Schakel de Auto configuration (Auto configuratie) voor D-SUB invoer in.

## Menu-instellingen

- 1 Als u het OSD-menu wilt bekijken, drukt u op de joystickknop aan de onderkant van de monitor en opent u het **Settings (Instellingen)**.
- 2 Beweeg de joystick omhoog/omlaag en naar links/rechts om de opties in te stellen.
- 3 Beweeg de joystick naar ◀ of druk op (⏪) om terug te gaan naar het bovenste menu of om andere menu-items in te stellen.
- 4 U sluit het OSD-menu af door de joystick naar ◀ te bewegen totdat u het menu heeft verlaten.

27ML600M	27ML60MP
27ML600S	27ML60SP
27MN60T	



Quick Settings



Input



Picture



General

24ML600M	24ML60MP
24ML600S	24ML60SP



Quick Settings



Input



Picture



Sound



General

## Instellingen aanpassen

### Quick Settings (Snelle instellingen)

Settings (Instellingen) > Quick Settings (Snelle instellingen)	Beschrijving		
Brightness (Helderheid)	Hiermee past u het kleurcontrast en de helderheid van het scherm aan.		
Contrast			
Volume	Hiermee past u het volumeniveau aan.		
Color Temp (Kleurtemperatuur)	Custom (Aangepast)	De gebruiker kan deze naar rood, groen of blauw aanpassen.	
	Warm	Hiermee stelt u de schermkleur in op een rode kleurtint.	
	Medium	Hiermee stelt u de schermkleur in op een kleurtint tussen rood en blauw.	
	Cool	Hiermee stelt u de schermkleur in op een blauwe kleurtint.	
Auto Configuration (alleen voor D-SUB)	Do you want to Auto Configuration?	No (Nee)	Annuleer de selectie.
		Yes (Ja)	Bedien de Auto configuration (Auto configuratie) voor optimal beeldscherm in D-SUB.

### Input (Ingang)

Settings (Instellingen) > Input (Ingang)	Beschrijving		
Input List (Invoerlijst)	Hiermee selecteert u de invoermodus.		
Aspect Ratio (Beeldverhouding)	Hiermee past u de beeldverhouding aan.		
	Full Wide (Volledige breedte)	Hiermee geeft u de video op breed scherm weer, ongeacht het ingevoerde videosignaal.	
	Original (Origineel)	Hiermee geeft u een video weer volgens de beeldverhouding van het ingevoerde videosignaal.	
	<p><b>! OPMERKING</b></p> <ul style="list-style-type: none"> <li>De opties kunnen uitgeschakeld zijn op de aanbevolen resolutie (1920 x 1080).</li> </ul>		

## Picture (Beeld)

Settings (Instellingen) > Picture (Beeld)	Beschrijving	
<b>Picture Mode (Beeldmodus)</b>	<b>Custom (Aangepast)</b>	Hiermee kan de gebruiker elk element aanpassen. De kleurmodus van het hoofdmenu kan worden aangepast.
	<b>Reader (Leesfunctie)</b>	Optimaliseert u het scherm voor de weergave van documenten. U kunt de helderheid van het scherm instellen in het OSD-menu.
	<b>Photo</b>	Hiermee stelt u het scherm optimaal in voor fotoweergave.
	<b>Cinema (Bioscoop)</b>	Hiermee optimaliseert u het scherm om de visuele effecten van een video te verbeteren.
	<b>Color Weakness (Kleurzwakte)</b>	Deze modus wordt gebruikt voor degenen die geen onderscheid kunnen maken tussen rood en groen. Het stelt gebruikers met kleurenblindheid in staat om gemakkelijk een onderscheid te maken tussen de twee kleuren.
	<b>Game</b>	Hiermee optimaliseert u het scherm voor het spelen van games.

### ! OPMERKING

- Indien de **Picture Mode (Beeldmodus)** is gewijzigd, kan het beeldscherm flikkeren of de resolutie van uw PC-beeldscherm kan worden beïnvloed.
- Deze instellingen zijn afhankelijk van de gebruiker. Indien u zich ongemakkelijk voelt bij een bepaalde weergave dan kunt u deze functie uitschakelen.

Settings (Instellingen) > Picture (Beeld)	Beschrijving		
<b>Picture Adjust</b> (Beeldaanpassing)	<b>Brightness (Helderheid)</b>	De helderheid van het beeldscherm aanpassen.	
	<b>Contrast</b>	Het contrast van het beeldscherm aanpassen.	
	<b>Sharpness (Scherpte)</b>	Hiermee stelt u de scherpste van het scherm in.	
	<b>SUPER RESOLUTION+</b>	<b>Off (Uit)</b>	Selecteer deze optie voor het dagelijks bekijken. SUPER RESOLUTION+ is in deze modus uitgeschakeld.
		<b>High (Hoog)</b>	De geoptimaliseerde fotokwaliteit wordt weergegeven wanneer een gebruiker kristalheldere foto's wenst. Het is effectief voor video of spellen van hoge kwaliteit.
		<b>Middle (Gemiddeld)</b>	De geoptimaliseerde beeldkwaliteit wordt weergegeven wanneer een gebruiker beelden tussen lage en hoge standen comfortabel wil bekijken. Het is effectief bij UCC of SD video.
		<b>Low (Laag)</b>	De geoptimaliseerde beeldkwaliteit wordt weergegeven wanneer een gebruiker vloeiende en natuurlijke beelden wil verkrijgen. Het is effectief voor langzaam bewegende foto's of stilstaande beelden.
		<p><b>⚠️ OPMERKING</b></p> <ul style="list-style-type: none"> <li>• Omdat dit een functie is waarmee u de scherpste van afbeeldingen met lage resolutie kunt verhogen, wordt het niet aanbevolen om de functie voor normale tekst- of bureaubladpictogrammen te gebruiken. Als u dit wel doet, kan dit een onnodige scherpste tot gevolg hebben.</li> </ul>	
	<b>Black Level (Zwartniveau)</b>	Hiermee stelt u de verschuiving in (alleen voor HDMI). <ul style="list-style-type: none"> <li>• Offset: is een referentie voor een videosignaal, namelijk de donkerste kleur die de monitor kan weergeven.</li> </ul>	
		<b>High (Hoog)</b>	Handhaaft de huidige contrastverhouding van het scherm.
<b>Low (Laag)</b>		Verlaagt het zwartniveau en verhoogt het witniveau ten opzichte van de huidige contrastverhouding van het scherm.	
<b>DFC</b>	<b>On (Aan)</b>	Hiermee wordt de helderheid automatisch aan het scherm aangepast.	
	<b>Off (Uit)</b>	Hiermee wordt de functie DFC uitgeschakeld.	
<b>Game Adjust</b> (Spel aanpassen)	<b>Response Time (Reactietijd)</b>	Hiermee stelt u de reactietijd voor weergegeven beelden in op basis van de snelheid van het scherm. Voor een normale omgeving wordt de instelling <b>Fast (Snel)</b> aanbevolen. Voor een snel bewegend beeld wordt de instelling <b>Faster (Sneller)</b> aanbevolen. Wanneer <b>Faster (Sneller)</b> is ingesteld, treedt mogelijk beeldretentie op.	
		<b>Faster (Sneller)</b>	Hiermee stelt u de reactiesnelheid in op <b>Faster (Sneller)</b> .
		<b>Fast (Snel)</b>	Hiermee stelt u de reactiesnelheid in op <b>Fast (Snel)</b> .
		<b>Normal (Normaal)</b>	Hiermee stelt u de reactiesnelheid in op <b>Normal (Normaal)</b> .
		<b>Off (Uit)</b>	Hiermee wordt de functie uitgeschakeld.

<p><b>Game Adjust (Spel aanpassen)</b></p>	<p><b>FreeSync</b></p>	<p>Dit zorgt voor een naadloze en natuurlijke beelden door het synchroniseren van de verticale frequentie van het ingangssignaal met die van het uitgangssignaal.</p> <p> <b>LET OP</b></p> <ul style="list-style-type: none"> <li>• Ondersteunde Interface: HDMI</li> <li>• Ondersteunde grafische kaart: Een grafische kaart die AMD FreeSync ondersteunt is noodzakelijk.</li> <li>• Ondersteunde Versie: Zorg ervoor dat u de grafische kaart van het nieuwste stuurprogramma gaat bijwerken.</li> <li>• Voor meer informatie en vereisten, raadpleeg de AMD website op <a href="http://www.amd.com/FreeSync">http://www.amd.com/FreeSync</a>.</li> <li>• <b>FreeSync</b> en <b>1ms Motion Blur Reduction</b> kunnen niet tegelijkertijd worden ingeschakeld.</li> </ul>	
		<b>On (Aan)</b>	De functie FreeSync wordt ingeschakeld.
		<b>Off (Uit)</b>	De functie FreeSync wordt uitgeschakeld.
	<p><b>Black Stabilizer (Zwarte stabilisator)</b></p>	<p>U kunt het zwarte contrast instellen voor een betere zichtbaarheid in donkere scènes.</p> <p>Als u de waarde van de Zwarte Stabilisator vergroot, wordt het lage grijze vlak op het scherm helderder. (U kunt zo eenvoudiger voorwerpen op donkere gameschermen zien.)</p> <p>Als u de waarde van de Zwarte Stabilisator beperkt, verdonkert u het lage grijze vlak en vergroot u het dynamisch contrast op het scherm.</p>	

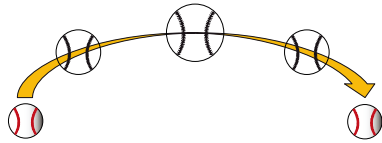
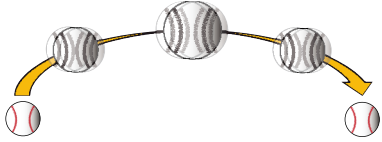
<b>Game Adjust (Spel aanpassen)</b>	<b>1ms Motion Blur Reduction</b>	<b>On (Aan)</b>	<p>Deze modus minimaliseert de bewegingscherpte in snel bewegende video's. Om optimaal te profiteren van deze functie, selecteert u 1920 × 1080 @ 75Hz vóór het inschakelen van <b>1ms Motion Blur Reduction</b>. (bewegingscherpte reductie)</p>  <p>Deze functie is beschikbaar voor de volgende verticale frequentie. (75Hz)</p>
		<b>Off (Uit)</b>	<p>Hiermee wordt de <b>1ms Motion Blur Reduction</b>. (bewegingscherpte reductie) Modus uitgeschakeld.</p> 
	<p><b>! OPMERKING</b></p> <ul style="list-style-type: none"> <li>• Teneinde de bewegingscherpte te verminderen, wordt de helderheid verminderd met de achtergrondverlichting controle.</li> <li>• <b>1ms Motion Blur Reduction</b> (bewegingscherpte reductie) en <b>FreeSync</b> kan niet op hetzelfde moment gebruikt worden.</li> <li>• Deze functie wordt spel-geoptimaliseerd.</li> <li>• Het wordt aangeraden deze uit te schakelen wanneer u geen gebruikt maakt van de spelfunctie.</li> <li>• Er kan flikkering optreden tijdens <b>1ms Motion Blur Reduction</b> (bewegingscherpte reductie) werking.</li> </ul>		
	<b>Crosshair</b>	<p>Crosshair (kruiscursor) biedt een markering op het midden van het scherm voor First Person Shooter(FPS) games. Gebruikers kunnen de Crosshair kiezen dat past bij hun gameomgeving voor vier verschillende Crosshairs.</p> <ul style="list-style-type: none"> <li>• Wanneer de monitor is uitgeschakeld of in de energiebesparende modus,zal de Crosshair eigenschap automatisch worden uitgeschakeld(Off).</li> </ul>	

<b>Color Adjust (Kleur aanpassen)</b>	<b>Gamma</b>	<b>Mode 1 (Modus 1), Mode 2 (Modus 2), Mode 3 (Modus 3)</b>	Hoe hoger de gammawaarde, hoe donkerder het beeld wordt. En hoe lager de gammawaarde, hoe lichter het beeld wordt.
		<b>Mode 4 (Modus 4)</b>	Als jij de spelinstellingen niet hoeft aan te passen, selecteer Mode 4.
	<b>Color Temp (Kleurtemperatuur)</b>	<p>Hiermee selecteert u de standaardfabriekskleur van het beeld.</p> <p>Custom (Aangepast): De gebruiker kan het aanpassen naar rood, groen of blauw door het gepersonaliseerd te maken.</p> <p>Warm: hiermee stelt u de schermkleur in op een rode kleurtint.</p> <p>Medium: hiermee stelt u de schermkleur in op een kleurtint tussen rood en blauw in.</p> <p>Cool (Koel): hiermee stelt u de schermkleur in op een blauwe kleurtint.</p>	
	<b>Red (Rood)</b>	U kunt de kleur van het beeld aanpassen met rood, groen en blauw.	
	<b>Green (Groen)</b>		
<b>Blue (Blauw)</b>			
<b>Configuration Adjust (alleen voor D-SUB)</b>	<b>Horizontal</b>	Om de afbeelding naar links en rechts te verplaatsen.	
	<b>Vertical</b>	Om de afbeelding naar boven en onder te verplaatsen.	
	<b>Clock</b>	Om de verticale balken of strepen zichtbaar op de achtergrond van het scherm te minimaliseren. De horizontale grootte van het scherm zal ook veranderen.	
	<b>Phase</b>	Om de scherpstelling van het scherm aan te passen. Hiermee kan u ook eventuele ruis verwijderen en het beeld van karakters verduidelijken of verscherpen.	
<b>Resolution (alleen voor D-SUB)</b>	De gebruiker kan de gewenste resolutie instellen.		
	Deze optie is enkel ingeschakeld wanneer de resolutie van het scherm ingesteld is naar het volgende (alleen voor D-SUB).		
	<p><b>! OPMERKING</b></p> <ul style="list-style-type: none"> <li>De functie is enkel ingesteld wanneer uw schermresolutie van de computer werd ingesteld naar de volgende, behalve dat de PC een verkeerde resolutie uitvoert.</li> </ul>		
	1024x768, 1280x768, 1360x768, 1366x768, Off		
	1280x960, 1600x900, Off		
1440x900, 1600x900, Off			
<b>Picture Reset (Beeldinstellingen resetten)</b>	<b>Do you want to reset your settings? (Wilt u uw instellingen resetten?)</b>	<b>No (Nee)</b>	Hiermee kunt u de selectie annuleren.
		<b>Yes (Ja)</b>	Hiermee herstelt u de standaardinstellingen.

24ML600S | 24ML60SP | 27ML600S | 27ML60SP

## Sound

Settings (Instellingen) > Sound	Beschrijving	
<b>Volume</b>	Om het volume van de hoofdtelefoon of luidspreker in te stellen.	
<b>Main Audio</b>	Voor het selecteren van de audiobron.	
<b>MaxxAudio</b>	<b>On (Aan)</b>	MaxxAudio® van Waves, die een Technical GRAMMY Award® in ontvangst heeft mogen nemen, bestaat uit een reeks studio-kwaliteit geluid tools voor een superieure luisterervaring.
	<b>Off (Uit)</b>	Hiermee schakelt u de MaxxAudio functie uit.

## General (Algemeen)

Settings (Instellingen) > General (Algemeen)	Beschrijving		
Language (Taal)	Om te kiezen in welke taal de namen van de bestuurselementen worden weergegeven.		
SMART ENERGY SAVING	High (Hoog)	Schakelt SMART ENERGY SAVING in, u kunt energie besparen met deze hoge-energie efficiënte functie.	
	Low (Laag)	Schakelt SMART ENERGY SAVING in, u kunt energie besparen met deze lage-energie efficiënte functie.	
	Off (Uit)	Schakelt de functie SMART ENERGY SAVING uit.	
	* SMART ENERGY SAVING: Energie besparen door het gebruik van luminantie compensatie algoritmen.		
Automatic Standby (Automatische stand-by)	De monitor schakelt automatisch over naar de standby-modus na een bepaalde periode.		
OSD Lock (OSD-vergrendeling)	Hiermee voorkomt u onjuiste toetsinvoer.		
	On (Aan)	Toetsinvoer is uitgeschakeld.	
	<p><b>! OPMERKING</b></p> <ul style="list-style-type: none"> <li>Alle functies worden uitgeschakeld, behalve OSD Lock (OSD-vergrendeling) mode, Brightness (Helderheid), Contrast, Input (Ingang), Information (Informatie) en Volume.</li> </ul>		
	Off (Uit)	Toetsinvoer is ingeschakeld.	
Information (Informatie)	Op het scherm verschijnt de volgende informatie; <b>Model</b> , <b>Total Power On Time (totale opstarttijd)</b> , <b>Serial Number (Serienummer)</b> , <b>Resolution (resolutie)</b> .		
Reset	Do you want to reset your settings? (Wilt u uw instellingen resetten?)	No (Nee)	Hiermee kunt u de selectie annuleren.
		Yes (Ja)	Hiermee herstelt u de standaardinstellingen.

**! OPMERKING**

- De waarde van de energiebesparingsgegevens kunnen verschillen per scherm en schermleverancier.
- Als u voor de optie **SMART ENERGY SAVING High (Hoog)** of **Low (Laag)** selecteert, wordt de monitor luminantie lager of hoger afhankelijk van de bron.

# PROBLEMEN OPLOSSEN

Controleer onderstaande tabel voordat u contact opneemt met de helpdesk.

Er wordt geen beeld weergegeven	
Is het netsnoer van het scherm aangesloten?	<ul style="list-style-type: none"> <li>Controleer of het netsnoer correct is aangesloten op het stopcontact.</li> </ul>
Verschijnt het bericht <b>Out of Range (Buiten bereik)</b> ?	<ul style="list-style-type: none"> <li>Dit bericht verschijnt wanneer het signaal van de PC (videokaart) zich buiten het verticale of horizontale frequentiebereik van de weergave bevindt. Raadpleeg het onderwerp 'Specificaties' in deze handleiding en configureer uw TV opnieuw.</li> </ul>
Verschijnt het bericht <b>No Signal (Geen signaal)</b> ?	<ul style="list-style-type: none"> <li>Nadat het beeldscherm <b>No Signal (Geen signaal)</b> aangeeft, gaat het beeldscherm over in de DPM modus.</li> <li>Dit bericht wordt weergegeven wanneer de signaalkabel tussen de PC en de monitor ontbreekt of niet is aangesloten. Controleer de kabel en sluit deze opnieuw aan.</li> </ul>
Can u enkele functies in OSD niet bedienen?	
Kunt u enkele menu's in OSD niet selecteren?	<ul style="list-style-type: none"> <li>U kunt de OSD-instellingen op elk moment ontgrendelen door naar het OSD vergrendel menu te gaan en de items uit te zetten.</li> </ul>



## LET OP

- Ga naar **Configuratiescherm ► Beeldscherm ► Instellingen** en controleer of de resolutie is veranderd. Als dit het geval is, stel dan de aanbevolen resolutie voor de videokaart opnieuw in.
- Als de aanbevolen resolutie (optimale resolutie) niet is geselecteerd, kunnen letters onscherp zijn. Het beeld kan afwijken of te donker zijn, of worden afgekapt. Controleer of u de aanbevolen resolutie heeft geselecteerd.
- De methode voor het instellen kan per computer en besturingssysteem verschillen en de eerdergenoemde resolutie wordt niet door iedere videokaart ondersteund. Raadpleeg in dit geval de fabrikant van de computer of videokaart.

Beeldweergave is incorrect	
De schermkleur wijkt af of is maar één kleur.	<ul style="list-style-type: none"> <li>Controleer of de signaalkabel goed is aangesloten en draai indien nodig de schroeven steviger vast.</li> <li>Controleer of de videokaart goed in de sleuf is geplaatst.</li> <li>Verander de kleurinstellingen naar meer dan 24-bits (ware kleuren) in <b>Configuratiescherm ► Instellingen</b>.</li> </ul>
Het scherm knippert.	<ul style="list-style-type: none"> <li>Controleer of het scherm is ingesteld op interliniëeringsmodus. Als dit het geval is, stel dan de aanbevolen resolutie voor het scherm in.</li> </ul>
Verschijnt het bericht "Unrecognized monitor, Plug&Play (VESA DDC) monitor found" (Onbekende monitor, Plug&Play-monitor gevonden)?	
Heeft u het beeldschermstuurprogramma geïnstalleerd?	<ul style="list-style-type: none"> <li>Zorg ervoor dat u het schermbesturingsprogramma van onze website installeert: <a href="http://www.lg.com">http://www.lg.com</a>.</li> <li>Controleer of uw videokaart de Plug&amp;Play-functie ondersteunt.</li> </ul>
Weergave knippering	
Wanneer u de aanbevolen timing niet heeft ingesteld?	<ul style="list-style-type: none"> <li>Het lichtje zal knippen wanneer u de HDMI 1080i 60/50 Hz timing gebruikt, dus gelieve ervoor te zorgen dat de timing op 1080P is ingesteld, dit is de aanbevolen modus.</li> </ul>

# PRODUCTSPECIFICATIES

24ML600M | 24ML60MP

<b>Kleurdiepte</b>	Ondersteuning voor 8-bits kleuren.	
<b>Resolutie</b>	Maximale resolutie	1920 x 1080 bij 75 Hz (HDMI) 1920 x 1080 bij 60 Hz (D-Sub)
	Aanbevolen resolutie	1920 x 1080 bij 60 Hz
<b>Voeding</b>	Vermogensclassificatie	19 V --- 1,3 A
	Energieverbruik	Ingeschakeld: 17,5 W Typ. (Leveringstoestand)* Slaapmodus (Standby modus) ≤ 0,3 W** Uitgeschakeld ≤ 0,3 W
<b>AC/DC-adapter</b>	<p>ADS-25SFA-19-3 19025E, ontwikkeld door SHENZHEN HONOR ELECTRONIC,  of ADS-25FSF-19 19025EPCU-1, ontwikkeld door SHENZHEN HONOR ELECTRONIC,  of ADS-25FSF-19 19025EPBR-1, ontwikkeld door SHENZHEN HONOR ELECTRONIC,  of ADS-25FSF-19 19025EPI-1, ontwikkeld door SHENZHEN HONOR ELECTRONIC,  of ADS-25FSF-19 19025EPG-1, ontwikkeld door SHENZHEN HONOR ELECTRONIC,  of ADS-25FSF-19 19025EPB-1, ontwikkeld door SHENZHEN HONOR ELECTRONIC,  of LCAP21, ontwikkeld door LIEN CHANG ELECTRONIC ENTERPRISE,  of LCAP26-A, ontwikkeld door LIEN CHANG ELECTRONIC ENTERPRISE,  of LCAP26-E, ontwikkeld door LIEN CHANG ELECTRONIC ENTERPRISE,  of LCAP26-I, ontwikkeld door LIEN CHANG ELECTRONIC ENTERPRISE,  of LCAP26-B, ontwikkeld door LIEN CHANG ELECTRONIC ENTERPRISE,  of AD10560LF, ontwikkeld door PI Electronics (H.K.) Ltd.,  of AD2139S20, ontwikkeld door PI Electronics (H.K.) Ltd.,  of AD2139G20, ontwikkeld door PI Electronics (H.K.) Ltd..</p> <p>Uitvoer: 19 V --- 1,3 A</p>	

<b>Omgevingsomstandigheden</b>	Bedrijfscondities	Temperatuur	0 °C tot 40 °C
		Luchtvochtigheid	Minder dan 80 %
	Opslagomstandigheden	Temperatuur	-20 °C tot 60 °C
		Luchtvochtigheid	Minder dan 85 %
<b>Afmetingen</b>	Monitorgrootte (breedte x hoogte x diepte)		
	Inclusief standaard	539,1 x 415,3 x 182,0 (mm)	
	Exclusief standaard	539,1 x 321,5 x 66,5 (mm)	
<b>Gewicht (zonder verpakking)</b>	Inclusief standaard	3,5 kg	
	Exclusief standaard	3,1 kg	

De specificaties kunnen zonder aankondiging worden gewijzigd.

Het symbool ~ betekent wisselstroom, en het symbool = betekent gelijkstroom.

Het energieverbruik kan verschillend zijn door de bedrijfstoestand en de instelling van de monitor.

\* Het maximale energieverbruik in Aanstand wordt gemeten met LGE testnorm (Volledige Wit patroon, maximale resolutie).

\*\* De monitor gaat naar Slaap Modus in enkele minuten (Max 5 minuten).

# PRODUCTSPECIFICATIES

24ML600S | 24ML60SP

<b>Kleurdiepte</b>	Ondersteuning voor 8-bits kleuren.	
<b>Resolutie</b>	Maximale resolutie	1920 x 1080 bij 75 Hz (HDMI) 1920 x 1080 bij 60 Hz (D-Sub)
	Aanbevolen resolutie	1920 x 1080 bij 60 Hz
<b>Voeding</b>	Vermogensclassificatie	19 V --- 1,6 A
	Energieverbruik	Ingeschakeld: 21,7 W Typ. (Leveringstoestand)* Slaapmodus (Standby modus) ≤ 0,3 W** Uitgeschakeld ≤ 0,3 W
<b>AC/DC-adapter</b>	<p>LCAP21A, ontwikkeld door LIEN CHANG ELECTRONIC ENTERPRISE,  of LCAP26A-A, ontwikkeld door LIEN CHANG ELECTRONIC ENTERPRISE,  of LCAP26A-E, ontwikkeld door LIEN CHANG ELECTRONIC ENTERPRISE,  of LCAP26A-I, ontwikkeld door LIEN CHANG ELECTRONIC ENTERPRISE,  of LCAP26A-B, ontwikkeld door LIEN CHANG ELECTRONIC ENTERPRISE,  of ADS-45SQ-19-3 19032E, ontwikkeld door SHENZHEN HONOR ELECTRONIC,  of ADS-45FSQ-19 19032EPG-1, ontwikkeld door SHENZHEN HONOR ELECTRONIC,  of ADS-45FSQ-19 19032EPK-1, ontwikkeld door SHENZHEN HONOR ELECTRONIC,  of ADS-45FSQ-19 19032EPCU-1, ontwikkeld door SHENZHEN HONOR ELECTRONIC,  of ADS-45FSQ-19 19032EPBR-1, ontwikkeld door SHENZHEN HONOR ELECTRONIC,  of ADS-45FSQ-19 19032EPI-1, ontwikkeld door SHENZHEN HONOR ELECTRONIC,  of ADS-40SG-19-3 19032G, ontwikkeld door SHENZHEN HONOR ELECTRONIC,  of AD10550LF, ontwikkeld door PI Electronics (H.K.) Ltd.,  of AD2138520, ontwikkeld door PI Electronics (H.K.) Ltd.,  of AD2138620, ontwikkeld door PI Electronics (H.K.) Ltd..</p> <p>Uitvoer: 19 V --- 1,7 A</p>	

<b>Omgevingsomstandigheden</b>	Bedrijfscondities	Temperatuur	0 °C tot 40 °C
		Luchtvochtigheid	Minder dan 80 %
	Opslagomstandigheden	Temperatuur	-20 °C tot 60 °C
		Luchtvochtigheid	Minder dan 85 %
<b>Afmetingen</b>	Monitorgrootte (breedte x hoogte x diepte)		
	Inclusief standaard	539,1 x 415,3 x 182,0 (mm)	
	Exclusief standaard	539,1 x 321,5 x 66,5 (mm)	
<b>Gewicht (zonder verpakking)</b>	Inclusief standaard	3,6 kg	
	Exclusief standaard	3,2 kg	

De specificaties kunnen zonder aankondiging worden gewijzigd.

Het symbool ~ betekent wisselstroom, en het symbool =~= betekent gelijkstroom.

Het energieverbruik kan verschillend zijn door de bedrijfstoestand en de instelling van de monitor.

\* Het maximale energieverbruik in Aanstand wordt gemeten met LGE testnorm (Volledige Wit patroon, maximale resolutie).

\*\* De monitor gaat naar Slaap Modus in enkele minuten (Max 5 minuten).

# PRODUCTSPECIFICATIES

27ML600M | 27ML60MP | 27MN60T

<b>Kleurdiepte</b>	Ondersteuning voor 8-bits kleuren.	
<b>Resolutie</b>	Maximale resolutie	1920 x 1080 bij 75 Hz (HDMI) 1920 x 1080 bij 60 Hz (D-Sub)
	Aanbevolen resolutie	1920 x 1080 bij 60 Hz
<b>Voeding</b>	Vermogensclassificatie	19 V --- 1,6 A
	Energieverbruik	Ingeschakeld: 25,5 W Typ. (Leveringstoestand)* Slaapmodus (Standby modus) ≤ 0,3 W** Uitgeschakeld ≤ 0,3 W
<b>AC/DC-adapter</b>	<p>LCAP21A, ontwikkeld door LIEN CHANG ELECTRONIC ENTERPRISE,  of LCAP26A-A, ontwikkeld door LIEN CHANG ELECTRONIC ENTERPRISE,  of LCAP26A-E, ontwikkeld door LIEN CHANG ELECTRONIC ENTERPRISE,  of LCAP26A-I, ontwikkeld door LIEN CHANG ELECTRONIC ENTERPRISE,  of LCAP26A-B, ontwikkeld door LIEN CHANG ELECTRONIC ENTERPRISE,  of ADS-45SQ-19-3 19032E, ontwikkeld door SHENZHEN HONOR ELECTRONIC,  of ADS-45FSQ-19 19032EPG-1, ontwikkeld door SHENZHEN HONOR ELECTRONIC,  of ADS-45FSQ-19 19032EPK-1, ontwikkeld door SHENZHEN HONOR ELECTRONIC,  of ADS-45FSQ-19 19032EPCU-1, ontwikkeld door SHENZHEN HONOR ELECTRONIC,  of ADS-45FSQ-19 19032EPBR-1, ontwikkeld door SHENZHEN HONOR ELECTRONIC,  of ADS-45FSQ-19 19032EPI-1, ontwikkeld door SHENZHEN HONOR ELECTRONIC,  of ADS-40SG-19-3 19032G, ontwikkeld door SHENZHEN HONOR ELECTRONIC,  of AD10550LF, ontwikkeld door PI Electronics (H.K.) Ltd.,  of AD2138520, ontwikkeld door PI Electronics (H.K.) Ltd.,  of AD2138620, ontwikkeld door PI Electronics (H.K.) Ltd..</p> <p>Uitvoer: 19 V --- 1,7 A</p>	

<b>Omgevingsomstandigheden</b>	Bedrijfscondities	Temperatuur	0 °C tot 40 °C
		Luchtvochtigheid	Minder dan 80 %
	Opslagomstandigheden	Temperatuur	-20 °C tot 60 °C
		Luchtvochtigheid	Minder dan 85 %
<b>Afmetingen</b>	Monitorgrootte (breedte x hoogte x diepte)		
	Inclusief standaard	611,2 x 453,9 x 209,4 (mm)	
	Exclusief standaard	611,2 x 362,6 x 72,7 (mm)	
<b>Gewicht (zonder verpakking)</b>	Inclusief standaard	4,8 kg	
	Exclusief standaard	4,3 kg	

De specificaties kunnen zonder aankondiging worden gewijzigd.

Het symbool ~ betekent wisselstroom, en het symbool = betekent gelijkstroom.

Het energieverbruik kan verschillend zijn door de bedrijfstoestand en de instelling van de monitor.

\* Het maximale energieverbruik in Aanstand wordt gemeten met LGE testnorm (Volledige Wit patroon, maximale resolutie).

\*\* De monitor gaat naar Slaap Modus in enkele minuten (Max 5 minuten).

# PRODUCTSPECIFICATIES

27ML600S | 27ML60SP

<b>Kleurdiepte</b>	Ondersteuning voor 8-bits kleuren.	
<b>Resolutie</b>	Maximale resolutie	1920 x 1080 bij 75 Hz (HDMI) 1920 x 1080 bij 60 Hz (D-Sub)
	Aanbevolen resolutie	1920 x 1080 bij 60 Hz
<b>Voeding</b>	Vermogensclassificatie	19 V --- 2,0 A
	Energieverbruik	Ingeschakeld: 27,6 W Typ. (Leveringstoestand)* Slaapmodus (Standby modus) ≤ 0,3 W** Uitgeschakeld ≤ 0,3 W
<b>AC/DC-adapter</b>	<p>LCAP21C, ontwikkeld door LIEN CHANG ELECTRONIC ENTERPRISE,  of LCAP26B-E, ontwikkeld door LIEN CHANG ELECTRONIC ENTERPRISE,  of LCAP26B-A, ontwikkeld door LIEN CHANG ELECTRONIC ENTERPRISE,  of ADS-45SQ-19-3 19040E, ontwikkeld door SHENZHEN HONOR ELECTRONIC,  of ADS-45FSQ-19 19040EPG-1, ontwikkeld door SHENZHEN HONOR ELECTRONIC,  of ADS-45FSQ-19 19040EPK-1, ontwikkeld door SHENZHEN HONOR ELECTRONIC,  of ADS-45FSQ-19 19040EPCU-1, ontwikkeld door SHENZHEN HONOR ELECTRONIC,  of ADS-45FSQ-19 19040EPBR-1, ontwikkeld door SHENZHEN HONOR ELECTRONIC,  of AD10530LF, ontwikkeld door PI Electronics (H.K.) Ltd.,  of AD2137520, ontwikkeld door PI Electronics (H.K.) Ltd.,  of AD2137620, ontwikkeld door PI Electronics (H.K.) Ltd..</p> <p>Uitvoer: 19 V --- 2,1 A</p>	
	<p>DA-48F19, ontwikkeld door Asian Power Devices Inc.  Uitvoer: 19 V --- 2,53 A</p>	

<b>Omgevingsomstandigheden</b>	Bedrijfscondities	Temperatuur	0 °C tot 40 °C
		Luchtvochtigheid	Minder dan 80 %
	Opslagomstandigheden	Temperatuur	-20 °C tot 60 °C
		Luchtvochtigheid	Minder dan 85 %
<b>Afmetingen</b>	Monitorgrootte (breedte x hoogte x diepte)		
	Inclusief standaard	611,2 x 453,9 x 209,4 (mm)	
	Exclusief standaard	611,2 x 362,6 x 72,7 (mm)	
<b>Gewicht (zonder verpakking)</b>	Inclusief standaard	4,8 kg	
	Exclusief standaard	4,3 kg	

De specificaties kunnen zonder aankondiging worden gewijzigd.

Het symbool ~ betekent wisselstroom, en het symbool = betekent gelijkstroom.

Het energieverbruik kan verschillend zijn door de bedrijfstoestand en de instelling van de monitor.

\* Het maximale energieverbruik in Aanstand wordt gemeten met LGE testnorm (Volledige Wit patroon, maximale resolutie).

\*\* De monitor gaat naar Slaap Modus in enkele minuten (Max 5 minuten).

## Ondersteunende fabrieksstand (Preset Mode, PC)

### D-SUB

Vooraf ingestelde modus	Horizontale frequentie (kHz)	Verticale frequentie (Hz)	Polariteit (H/V)	Opmerkingen
720 x 400	31,468	70,08	-/+	
640 x 480	31,469	59,94	-/-	
640 x 480	37,5	75	-/-	
800 x 600	37,879	60,317	+/+	
800 x 600	46,875	75	+/+	
1024 x 768	48,363	60	-/-	
1024 x 768	60,023	75,029	+/+	
1152 x 864	67,500	75	+/+	
1280 x 1024	63,981	60,023	+/+	
1280 x 1024	79,976	75,035	+/+	
1680 x 1050	65,290	59,954	-/+	
1920 x 1080	67,500	60	+/+	Aanbevolen modus

## HDMI

Vooraf ingestelde modus	Horizontale frequentie (kHz)	Verticale frequentie (Hz)	Polariteit (H/V)	Opmerkingen
720 x 400	31,468	70,08	-/+	
640 x 480	31,469	59,94	-/-	
640 x 480	37,5	75	-/-	
800 x 600	37,879	60,317	+/+	
800 x 600	46,875	75	+/+	
1024 x 768	48,363	60	-/-	
1024 x 768	60,023	75,029	+/+	
1152 x 864	67,500	75	+/+	
1280 x 1024	63,981	60,023	+/+	
1280 x 1024	79,976	75,035	+/+	
1680 x 1050	65,290	59,954	-/+	
1920 x 1080	67,500	60	+/+	Aanbevolen modus
1920 x 1080	83,89	74,97	+/+	

## HDMI-timing (video)

Ondersteunende fabrieksstand (Vooraf ingestelde modus)	Horizontale frequentie (kHz)	Verticale frequentie (Hz)	Opmerkingen
480P	31,50	60	0
576P	31,25	50	0
720P	37,50	50	0
720P	45,00	60	0
1080P	56,25	50	0
1080P	67,50	60	0 Aanbevolen modus



Het model en serienummer van het product bevinden zich aan de achterkant en aan één kant van het product.  
Noteer deze nu voor het geval dat u onderhoud nodig heeft.

Model \_\_\_\_\_

Serienummer \_\_\_\_\_