



사용설명서



LG TROMM 드럼 세탁기

사용전에 '안전을 위한 주의사항' 을 반드시 읽고 정확하게 사용하여 주십시오!

사용설명서는 제품을 사용하는 사람이 언제든지 볼 수 있는 곳에 보관하십시오!

사용설명서에 제품보증서가 포함되어 있습니다.

세탁기 설치에 대한 안내문은 56~61쪽을 참조하여 주십시오.

FR46C5MCNH

FR46C5NCNH



MFL67526719

www.lge.co.kr



TROMM

탁월한 세척력의 한국형 드럼세탁기

각 부분의 이름

급수호스 56p 57p

세제/성유유연제통 10p

세탁통

(세탁통)문

배수호스

진수제거부 49p 배수펌프

운송용 고정볼트(4개) 58p

전원 플러그
(교류 220V 전용)

기능조작부 12p

수평조정다리 59p

서비스 커버캡 49p

부속품



뒷면

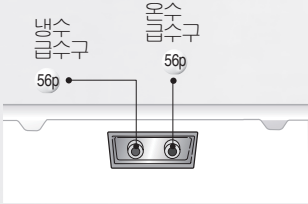

- ◆ 본 제품은 220V 전용입니다.
- ◆ 부속품은 모델에 따라 다를 수 있습니다.

제품의 특징

1 6가지 다양한 움직임으로 손세탁처럼 꼼꼼한 세탁기

기존 1가지의 회전방식이 아닌 6가지 모션을 이용하여 세탁물의 종류와 양에 따라 최고의 세탁성능을 구현하고 세탁시간을 단축합니다.



2 세계 최초 듀얼분사 시스템

강력한 스팀과 세제수가 동시에 분사되어 삶는 수준의 세탁력을 발휘하며, 강력한 스팀으로 구김제거, 냄새제거는 물론 세탁물과 세탁통까지 살균됩니다.



3 한방에 적시고, 뿌리면서 행구는 터보샷

3방향 최적의 각도에서 물을 뿌려주어, 세탁력은 유지하면서 세탁시간은 줄어듭니다.



4 현대인들의 생활패턴을 고려한 맞춤형 세탁코스

비밀 현대인들의 생활 패턴에 맞춘 14가지 다양한 세탁코스를 제공하여 누구나 간편하고 편리하게 세탁을 할 수 있도록 도와줍니다.



5 스마트 진단

세탁기에 이상이 발생하였을 경우 서비스 센터로 이상 현상을 전송하는 기술입니다. 정확하고 신속한 분석을 통해 고객에게 믿음과 신뢰를 주는 서비스를 제공합니다.



6 버튼 잠금 기능(CHILD LOCK)

세탁 진행중 어린이의 버튼 조작으로 인한 사고를 방지하기 위한 기능입니다.



7 태그온(Tag On) 기능

NFC가 탑재된 스마트폰을 이용하여 세탁기의 태그온 로고에 터치하면 진단, 코스다운로드, 세탁코치, 원터치 세탁 등을 쉽고 빠르게 사용할 수 있는 기능입니다.



차례

준비하기

각 부분의 이름	2
제품의 특징/차례	3
안전전을 위한 주의사항	4-8
세탁의 일반 상식	
세탁을 준비하기	9
세제사용방법, 섬유유연제사용방법	10
세탁물 분류 방법	11

사용하기

각 버튼의 기능	12-13
사용하기 전에	14
코스 설명	
표준세탁 코스 스피드워시 코스	15
셔츠희발드라이 코스, 이불살균탈기 코스	16
이불 코스	17
린제리/울 코스, 행궁+탈수 코스	18
다운로드 코스	19
스피드워시+드라이 코스	20
스팀클리닝 코스	21
알러지케어 코스, 기능성인류 코스	22
알물살음 코스, 아기옷 코스	23
부가 기능 설명	
스팀 세탁, 물림 세탁	24
애벌 세탁, 강력 세탁	25
표준 세탁, 적을때 세탁	26
세탁, 행궁, 탈수 중 원하는 것만 하고 싶을 때	27
세탁에서 건조까지 하고 싶을 때, 건조만 하고 싶을 때	28
건조 기능 선택 가이드	29
건조 시 주의사항	30
통살균	31
빨래 추가	32
애약 세탁, 세탁통 램프 기능	33
버튼 잠금 기능	34
스마트 기능 설명	
스마트 진단 기능	35-38
태그온 (Tag On) 사용하기 전 알아두기	39
태그온 (Tag On) 가이드	40
태그온 (Tag On) 기능	41-48

관리하기

청소방법	49-51
겨울철 동결관리	52
고장신고 전 확인하기	53-55

설치 및 확인하기

급수방법 연결방법	56-57
설치방법	58-59
설치용 부자재 별매품 안내	60
전원 및 접지 확인	61
제품 보증서/소비자 분쟁해결 기준 안내	62
제품규격	63

안전을 위한 주의사항

다음에 표시되어 있는 안전에 관련된 주의사항들은 제품을 안전하고 정확하게 사용하여 예기치 못한 위험이나 손해를 사전에 방지하기 위한 것입니다.

● 주의사항은 "경고"와 "주의"의 두가지로 구분되어 있으며, 의미는 다음과 같습니다.

- ⚠ : 이 그림 기호는 위험을 끼칠 우려가 있는 사항과 조작에 대하여 주의를 환기시키기 위한 기호입니다. 이 기호가 있는 부분은 위험발생을 피하기 위하여 주의깊게 읽고 지시에 따라야 합니다.
- ⊘ : 이 그림 기호는 해서는 안되는 금지 내용입니다.

⚠ **경고**

: 표시사항을 위반할 시 심각한 상해나 사망이 발생할 가능성이 있는 경우

⚠ **주의**

: 표시사항을 위반할 시 경미한 상해나 제품손상이 발생할 가능성이 있는 경우

⚠ 경고

(권장안전사용기간) 5년 - 권장안전사용기간을 과하여 사용시 사용 환경 및 제품노후로 인하여 안전사고가 발생할 수 있습니다.
 권장안전사용기간 내에 안전점검 받으시길 권장합니다.
 ※ 안전점검은 유료서비스입니다.

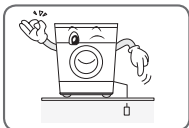

안전을 위해 반드시 접지해 주세요.

고장 및 누전의 경우에 감전의 위험이 있습니다. 접지선의 접지 방법을 사용설명서를 참조하거나 서비스센터에 문의해 주세요.

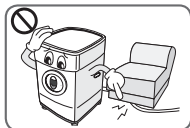

전원코드를 가공하거나, 깔개나 무거운 것을 올려놓아 손상시키지 마세요.

코드가 손상되면 화재·감전의 원인이 됩니다.

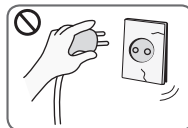

전원코드, 플러그, 콘센트가 파손 또는 손상되었을 경우에는 사용하지 마세요.

플러그가 파손되어 화재·감전의 원인이 됩니다.

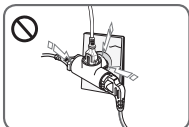

하나의 콘센트에 여러가기를 동시에 사용하지 마세요.

콘센트의 이상발열로 인한 화재의 원인이 됩니다.



세탁기를 설치할 때는 전원코드나 플러그를 뺀기 쉬운 곳에 설치하고, 사용하지 않을때는 반드시 전원 플러그를 뽑아주세요.

화재, 감전의 원인이 됩니다.

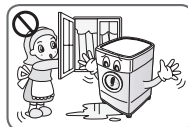

목욕탕이나 카펫 위 또는 눈, 비에 노출된 장소나 물이 튀는 곳에는 설치하지 마세요.

감전, 화재, 고장, 변형의 우려가 있습니다. 겨울철 영하 온도로 인해 호스가 얼어 터져 누수가 발생할 수 있습니다.

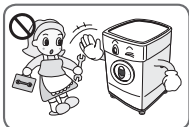

수리 기술자 이외에는 절대로 분해하거나, 개조하지 마세요.

고장·화재·감전의 원인이 됩니다.

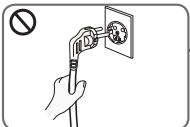

전원플러그를 뽑 때는 플러그를 잡고 빼주세요.

선을 잡아 당겨 빼면 심선의 일부가 끊어져 발열로 인한 화재의 원인이 됩니다.

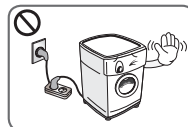

연장 콘센트를 이용하여 전원 연결을 하지 마세요. 전용 콘센트를 사용하세요.

감전, 화재의 위험이 있습니다.

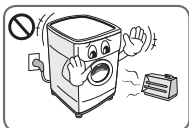

세탁기를 열기구 가까운 곳에 설치하거나 세탁기 위에 쉼, 담뱃물 등을 올려놓지 마세요.

제품 변형이나 화재의 원인이 됩니다.

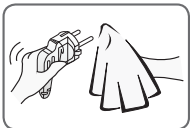

전원플러그에 먼지, 물 등이 묻어 있으면 마른 수건으로 닦아내고, 플러그가 흔들리지 않도록 끝까지 확실하게 꽂아주세요.

화재, 감전의 원인이 됩니다.

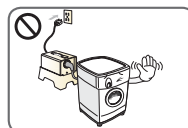

110V를 승압용 변압기를 이용하여 220V로 승압하여 사용하지 마세요.

감전·화재의 위험이 있습니다.

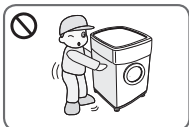

제조사를 통해 설치를 받으시고 이사 등 이전 설치 시 자가이웃집 센터 등 비전문가를 통해 설치하는 경우에는 제조사 서비스를 통해 설치 점검을 받으세요.

잘못된 설치로 인해 고장이나 화재의 위험이 있습니다.

⚠ 경고

사용 및 청소



천수시 본체에 직접 물을 뿌리지 마세요.
화재·감전의 원인이 됩니다.



송곳이나 핀 등으로 버튼을 누르지 마세요.
감전의 위험이 있습니다.

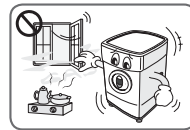

도시가스 등의 가스 누출이 있을 때는 세탁기나 전원코드를 조작하지 말고 창문을 열어 환기를 시켜주세요.
불꽃이 튀어 폭발 또는 화재의 원인이 됩니다.

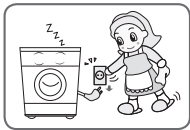

침소할때나, 사용하지 않을 때는 플러그를 빼주세요.
물 침투나 먼지가 쌓여 발열, 발화 등에 의한 감전, 누전화재의 원인이 됩니다.



전원플러그나 스위치는 젖은 손으로 조작 또는 취급하지 마세요.
감전·화재의 위험이 있습니다.

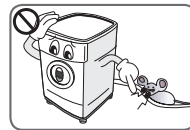

바퀴발레 또는 해충 (꼬리, 빈대, 쥐) 등이 많은 곳에는 세탁기 위치에 관심을 기울여 주세요.
전선을 훼손시키거나 화재의 원인이 됩니다.



어린이나 애완동물이 제품에 올라 타거나, 세탁통안에 들어가지 않도록 주의하세요.
낙하 또는 회전부에 의해 상해 및 질식사고의 우려가 있습니다.
세탁 전 항상 확인하세요.

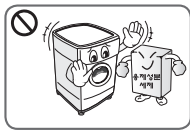

용제 성분의 세제를 절대 사용하지 마세요.
유독성 가스발생 또는 세탁기 부품 손상, 화재 및 폭발의 위험이 있습니다.

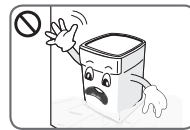

세탁기의 밑면이 물에 잠긴 경우 세탁실에 들어가지 마세요.
전기에 의한 감전 및 화재의 위험이 있습니다.

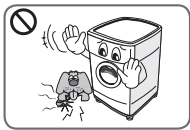

조그마한 동물이나 애완동물이 전원선, 급수호스 등을 갉아 먹을 수 있으니 주의하세요.
동물에게 감전의 위험이 있으며 제품이나 재산상의 손상이 발생할 수 있습니다.

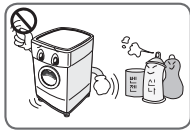

가연성 가스 누설 및 인화성 물질 (벤젠, 가솔린, 신나, 석유, 알코올 등) 의 근처에서 사용하지 마세요.
폭발이나 화재의 원인이 됩니다.

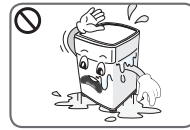

제품이 침수 되었을 경우에는 반드시 서비스센터에 의뢰하세요.
감전이나 화재의 위험이 있습니다.



스팀분사 장치에서 스팀이 나오고 있을 때에는 스팀에 손이나 신체의 일부를 가까이 가지 않도록 하세요.
스팀의 열기에 의해 화상의 원인이 됩니다.

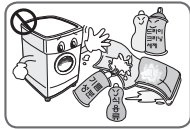

가솔린, 석유, 벤젠, 신나, 알코올을 식용유, 육류 고기 기름 성분이나 기름 성분이 묻은 세탁물은 물세탁 후에도 기름성분이 완전히 제거되지 않으므로 건조시 기름 성분의 화학적 반응에 의한 화재의 위험이 있습니다.

안전을 위한 주의사항

경고

사용 및 청소



동작 중 세탁기 밑에 손을 넣거나 금속 물건을 넣지 마세요.
상해의 위험이 있습니다.



어린이의 손이 문 사이에 끼이는 것을 방지하기 위하여 세탁기 가까이 오지 않도록 하세요.
상해의 위험이 있습니다.



세제 넣는 곳을 열고 손을 넣지 마세요.
세제 투입 장치에 손이 끼어 상해를 입을 위험이 있습니다.

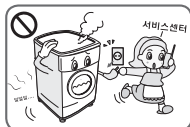

세탁기에서 이상한 소리, 냄새, 연기가 나면 바로 전원플러그를 뽑고 서비스 센터에 문의하세요.
감전, 화재의 위험이 있습니다.



고온 세탁/건조 중에는 세탁통 문의 유리나 제품상부가 뜨거우니 손을 대거나 물건을 올려놓지 마세요.
화상 및 상해나 올려놓은 물건의 변질·변형의 우려가 있습니다.

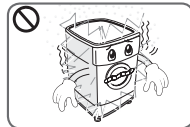

동절기에 배수호스와 급수호스가 얼었을 경우 녹인 후 사용하세요.
부품이 얼어 동작하지 않거나 수명 저하의 원인이 되어 화재나 감전의 위험이 있습니다.

제품 폐기



포장재(비닐, 스티로폼)은 아이들의 손이 닿지 않게 폐기 하십시오.
포장재에 의한 질식사 사고 방지를 위해서입니다.



전원플러그를 자르고, 버튼부를 망가뜨리세요.
재사용 방지를 위해서입니다.

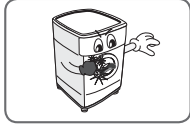

세탁통 문의 도어 장치를 망가뜨리세요.
아이가 세탁통안에 갇히는 일이 없도록 하기 위해서입니다.

주의

사용 및 청소

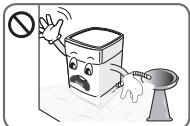

배수호스를 세면대에 걸어 두지 마세요.
세탁기의 배수되는 양과 세면대의 배수 비율이 맞지 않으면 누수가 발생할 수 있습니다.

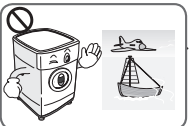

이동식 차량(캠핑카 등), 선박 또는 비행기 내부에 설치하지 마세요.
특수한 조건에서 사용이 가능한지 가까운 서비스 센터에 꼭 문의하세요.



안티시소나스 피부관리실 등에서 사용하는 오일, 크림, 로션 등의 악품이 묻은 세탁물을 넣고 세탁하지 마세요.
패킹이 변형되어 누수 발생의 원인이 됩니다.



외관을 표백제로 닦거나 묻히지 마세요.
제품 표면에 표백제가 묻게 되면 외관의 변색이 발생 될 수 있습니다.
(예: 락스, 옥시크린 등의 표백제류)
액체세제 및 표백제 사용시 제품에 떨어지면 코팅이 부식되거나 변색이 발생되므로 사용시 각별한 주의가 필요합니다.

⚠ 주의

사용 및 청소

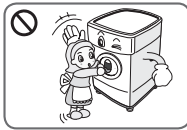

동작중에 무리하게 문을 열려고 하지 마세요.
동작중에는 문이 열리지 않으므로 무리하게 문을 열면 파손의 원인이 됩니다.

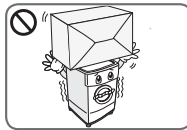

세탁기위에 물건을 올리지 마세요.
동작 중 물건이 넘어지거나 떨어져서 상해의 위험이 있습니다. 탈수할때 열리는 소리가 날 수 있습니다.



세탁 후에는 반드시 수도꼭지를 잠그고, 세탁 전에 다시 수도꼭지를 틀어 호스의 접속을 확인해 주세요.
나사가 풀어져 있으면 물이 새어 재산상의 피해를 가져올 수 있습니다.



장시간 사용하지 않을시 주전원 스위치를 내리고 전원 플러그를 뽑아주세요.
고장이나 화재의 원인이 됩니다.

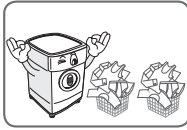

삶을 수 있는 세탁물(순면, 기저귀 등) 인지 반드시 확인해 주시고, 흰색이나 밝은 색상의 옷과 물이 빠지는 짙은 색상의 옷은 분리하여 세탁하세요.
세탁물이 수축, 변색 등 손상될 수 있습니다.



배수되는 물은 뜨거운으로 손대지 마세요.
화상 및 상해의 위험이 있습니다.

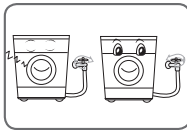

세탁 후에는 반드시 수도꼭지를 잠그고, 세탁 전에는 다시 수도꼭지를 열어 주시기 바랍니다.
나사가 풀어져 있으면 물이 새어 누수가 발생할 수 있습니다.



세탁기 사용법을 완전히 익히고, 어린이가 사용하지 않게 주의 시켜 주세요.
전기사용, 회전체 등이 많아 위험 하오니, 사용시에는 항상 주의 하십시오. 또한 어린이의 세탁기 조작은 위험합니다.

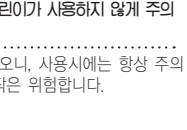

단수 후 또는 급수호스를 분리한 후 다시 연결할 때는 전원과 '동작/일시정지' 버튼을 누른후 천천히 수도꼭지를 열어 주세요.
장시간 사용하지 않았을 때도 동일합니다.

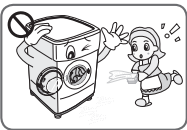

분말세제를 세탁물에 직접 뿌리지 마세요.
세탁물 탈색의 원인이 됩니다.

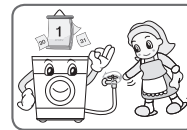

급수호스, 수도배관에 공기가 압축되어 본체가 파손되거나 누수가 될 수 있습니다.

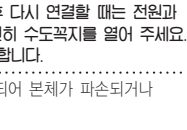

방수소재 (스키복, 기저귀 커버, 발 뒤이음 발판, 커튼)등은 세탁기에서 세탁하지 마세요.
세탁물이 튀어 나오거나 이상 진동 등으로 인하여 상해를 당할 우려가 있고 세탁기의 벽면, 바닥등의 파손 및 의류의 손상 등을 초래 할 수 있습니다. (기저귀 커버, 담뭍, 비옷, 우산 커버, 스키복, 자동차 커버, 침낭 등) 방수성 의류의 경우 세탁기의 탈수조가 회전할 때 수분이 빠져 나가지 못하기 때문에 세탁물이 한쪽으로 몰려 수명을 이루지 못하여 진동의 원인이 됩니다. 모델에 따라 기능성 의류의 사용이 가능한 코스가 있으므로 옷감의 종류를 확인 후 사용 바랍니다.



전기담요와 카펫은 절대로 세탁 하지 마세요.
세탁기 및 세탁물 손상의 원인이 됩니다.



방수소재 (스키복, 기저귀 커버, 발 뒤이음 발판, 커튼)등은 세탁기에서 세탁하지 마세요.
세탁물이 튀어 나오거나 이상 진동 등으로 인하여 상해를 당할 우려가 있고 세탁기의 벽면, 바닥등의 파손 및 의류의 손상 등을 초래 할 수 있습니다. (기저귀 커버, 담뭍, 비옷, 우산 커버, 스키복, 자동차 커버, 침낭 등) 방수성 의류의 경우 세탁기의 탈수조가 회전할 때 수분이 빠져 나가지 못하기 때문에 세탁물이 한쪽으로 몰려 수명을 이루지 못하여 진동의 원인이 됩니다. 모델에 따라 기능성 의류의 사용이 가능한 코스가 있으므로 옷감의 종류를 확인 후 사용 바랍니다.

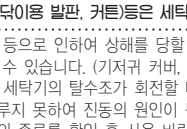

방수소재 (스키복, 기저귀 커버, 발 뒤이음 발판, 커튼)등은 세탁기에서 세탁하지 마세요.
세탁물이 튀어 나오거나 이상 진동 등으로 인하여 상해를 당할 우려가 있고 세탁기의 벽면, 바닥등의 파손 및 의류의 손상 등을 초래 할 수 있습니다. (기저귀 커버, 담뭍, 비옷, 우산 커버, 스키복, 자동차 커버, 침낭 등) 방수성 의류의 경우 세탁기의 탈수조가 회전할 때 수분이 빠져 나가지 못하기 때문에 세탁물이 한쪽으로 몰려 수명을 이루지 못하여 진동의 원인이 됩니다. 모델에 따라 기능성 의류의 사용이 가능한 코스가 있으므로 옷감의 종류를 확인 후 사용 바랍니다.

안전을 위한 주의사항

! 주의

사용 및 청소



세탁의 목적으로만 사용하세요.

세탁 이외의 목적으로 사용시 발생되는 손상은 보상되지 않습니다. (감자, 양배추, 무 등 음식물)

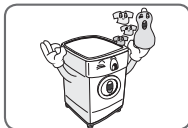

염색제나 표백제는 세탁기 사용이 가능한 제품만 세탁하세요.

의류의 손상 및 세탁기 손상이 발생될 수 있습니다.

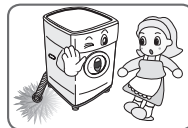

배수펌프 청소, 긴급배수, 긴급상황 발생으로 세탁통 문을 열 때는 반드시 배수 완료 또는 찬물일 경우에 하세요.

화상의 원인이 됩니다.



세탁기의 수리시 부품은 반드시 LG 순정 부품으로 교환하세요.

제품의 성능, 신뢰성 보증을 위해 꼭 준수하십시오.

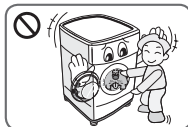

세탁기에 애완견 등 살아있는 동물을 넣지 마세요.

상해의 위험이 있습니다.

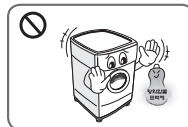

황화합물이 포함된 표백제는 사용하지 마세요.

부품의 부식으로 인한 손상이 발생될 수 있습니다.

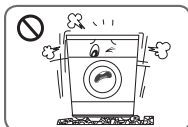

바닥이 튼튼하고 수평인 곳에 설치하세요.

진동·소음의 원인이 됩니다.



겨울철이나 영하의 온도일 때 배달된 세탁기는 설치 후 바로 동작하지 마세요.

부품이 얼어 동작이 되지않아 제품 및 부품에 이상이 발생할 수 있습니다.

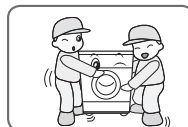

제품이 무거우므로 포장용 풀거나 옮길때는 반드시 2사람 이상이 하여 주세요.

떨어지거나, 부딪쳐 훼손 또는 상해의 원인이 됩니다.

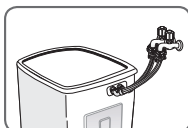

냉수와 온수 호스의 연결이 바뀌지 않도록 하세요.

냉수와 온수 호스 연결이 바뀌면 건조가 안되며 오동작의 원인이 됩니다.

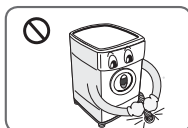

배수호스가 이탈되어 물이 튀지 않도록 배수호스를 확실하게 고정 하세요.

물이 튀어 전월부에 영향을 주거나 주변이 저저분해 될 수 있습니다.

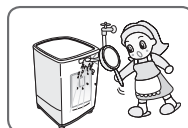

급수호스 연결 후 동작 전에 반드시 수도꼭지를 열어 물이 새지 다시 확인하세요.

누수로 인해 재산상의 손실이 발생될 수 있습니다.

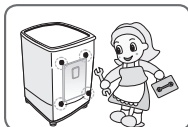

처음 설치시 제품 뒷면의 운송용 고정볼트가 제거되었는지 확인 하세요.

운송용 고정볼트를 제거하지 않으면 세탁기의 고장 및 소음의 원인이 됩니다.

전원 및 설치

세탁의 일반상식

세탁물 준비하기 옷감의 손상이나 세탁기의 고장을 방지하기 위해서는 반드시 지켜주세요.

의류나 세탁기 손상을 방지하기 위해 확인하세요.

- ▶ 물세탁 가능한 의류인지 확인하세요. 11p
- ▶ 지퍼나 후크가 있는 의류는 잠그세요.
- ▶ 폴드크림이나 올리브 기름이 묻은 의류는 세탁하지 마세요.



이물질을 제거하세요.

- ▶ 동전 및 금속류의 이물질이 들어가면 세탁물이 손상되고 세탁통이 깨지거나, 시끄러운 소리가 날 수 있으니 세탁 전에 반드시 확인하세요.
- ▶ 옷에 묻은 먼지, 흙은 털어내세요.
- ▶ 부분얼룩은 반드시 세탁 전에 손질하세요.

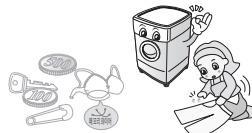

분리하여 세탁하세요.

- ▶ 색깔있는 의류와 흰의류, 검은 의류와 보푸러기가 많은 의류는 분리하세요.
- ▶ 이불은 일반 의류와 분리하여 세탁하세요. 세탁물이 이불과 나누어지면서 한쪽으로 치우쳐져 세탁 이상 현상이 발생 될 수 있습니다.
- ※ 이불은 두장 이상 세탁 할 경우 서로 엉키거나 치우침에 의해 세탁이 잘 안될 수 있으므로 한장씩 세탁하는 것이 좋습니다.



알아두세요!

스테인레스 세탁통은 녹이 잘 발생되지 않으나 다음의 경우 녹 발생이 될 수도 있습니다.





- 녹 발생이 쉬운 철제품 (옷핀, 머리핀 등)이 세탁통에 장시간 방치된 경우
- 철분이 많은 물을 장기간 사용할 경우
- 물 또는 염소계의 표백제를 세탁통에 장시간 방치한 경우

녹이 발생된 경우에는 스펀지나 부드러운 천에 세정제(중성세제)를 묻혀서 닦아주세요. (금속 수세미는 절대 사용하지 마세요.)

세탁의 일반상식

세제 사용방법

■ 세제사용량 참고표(표준 세탁 1회 사용할 때)

세탁량	세탁수량	세제 사용량		
		고농축 세제	드럼전용 세제	액체 세제
약 8.0kg 이상 	약 40L 이상	약 35g	약 70g (2컵)	약 70g
약 6.0~8.0kg 	약 30~40L	약 30g	약 60g (1컵반)	약 60g
약 2.0~6.0kg 	약 20~30L	약 20g	약 35g (1컵)	약 35g
약 1.0~2.0kg 	약 10~20L	약 10g	약 20g (2/3컵)	약 20g
약 1.0kg 이하 	약 10L 이하	약 5g	약 10g (1/3컵)	약 10g

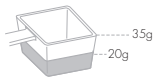

(고농축 세제 계량컵 : 35g)

○ 세제사용시 주의사항

- ▶ 세제 사용량 참고표를 기준으로 세제 사용량에 맞게 투입해 주세요.
- ▶ 1) 드럼 세탁기는 낙차를 이용한 세탁 방식으로 일반 세탁기 보다 약 1/3정도의 적은 양의 물로 세탁을 하므로 세제도 일반세탁기의 1/3 정도로 줄여서 사용해야 합니다.
- ▶ 2) 오염이 적은 세탁물을 세탁할 경우에는 세제량을 줄여서 사용 하세요. 세제량을 많이 사용하면 거품이 많이 발생하여 행공 후에도 거품이 남아 있을 수 있습니다.
- ▶ 3) 수질이 좋은 경우(단물)에는 세탁력이 좋고 거품이 많이 발생하므로 세제 사용량을 더 줄여서 사용해 주세요.
- ▶ 4) 액체 세제는 물에 잘 녹아서 거품이 많이 발생하므로 세제량을 더 줄여서 사용해 주세요.
- ▶ 속옷(면)이나 아기의 옷(면)에 묻은 오염은 피지(지방류)나 단백질 성분이 대부분이므로 세제를 많이 사용하는 것보다 다소 높은 온도에서 세탁하고, 행공 횟수를 증가하여 사용하는 것이 효과적입니다.
- ▶ 세제를 많이 사용하면 아래와 같은 문제가 발생할 수 있습니다.
 - 1) 과도한 거품 발생으로 행공시간이 늘어나 정상적인 행공이 진행되지 않을 수 있습니다.
 - 2) 최종 탈수 후에 거품이 완전히 빠지지 않을 수 있습니다.
- ▶ 천연 가루비누는 잘 녹지 않고 쉽게 막히기 때문에 사용시 누수나 고장의 원인이 됩니다. 반드시 미지근한 물에 녹여서 투입하십시오.
- ▶ 애벌세탁 선택 시 애벌세탁 세제량은 본세탁 세제량의 절반 이하로 사용하세요.
- ▶ 급수시간이 짧기 때문에 세탁 시작 전에 미리 세제를 넣어 주세요.
- ▶ 세제통이 젖어 있을 경우 세제 투입이 원활하지 않을 수 있으므로 세제통의 물기를 닦은 후 세제를 투입하면 효과적입니다.
- ▶ 배수 시 물이 뿌렇게 보이는 것은 세탁물에 있던 보푸라기, 제올라이트, 섬유유연제 등이 배수되면서 펌프 프로펠러의 고속회전에 의해 미세한 가포가 생겨서 그렇게 보이는 것으로, 배수되는 물이 뿌렇게 보인다고 해서 행공이 덜 된 것은 아닙니다.

섬유유연제 사용방법



알아주세요!

- 티슈형(휴지형) 세제 및 섬유유연제는 사용하지 마세요. 투입구가 막혀 누수 및 고장의 원인이 됩니다.
- 섬유유연제는 세탁하기 전에 반드시 세제통의 정확한 위치에 넣어 주시고 세제통은 부드럽게 밀면서 닫아 주세요. (섬유유연제가 출렁거리면 바로 세탁통 안에 들어갈 수 있습니다)

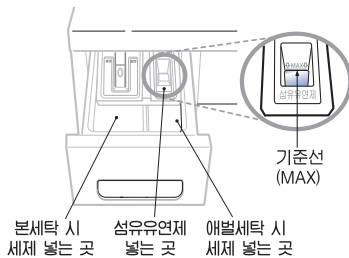







○ 섬유유연제 투입안내

- ▶ 최종 행공시 자동 투입됩니다.
- ▶ 섬유유연제가 넘치지 않게 MAX 이하로 넣으세요. (기준선을 넘으면 바로 투입될 수 있습니다.)
- ▶ 세제통에 섬유유연제를 넣은 후 이틀 이상 방치해 두지 마세요. (섬유유연제가 굳어져 자동으로 투입되지 않을 수도 있습니다.)
- ▶ 농축 섬유유연제는 사용하지 마세요. (섬유유연제가 투입되지 않을 수도 있습니다.)
- ▶ 섬유유연제 투입구에 물이 남아있을 경우 세제통을 빼낸 후 물을 없애고 섬유유연제를 넣어주세요.
- ▶ 마지막 행공 후 배수되는 물에 섬유유연제 성분이 남게 되어 물이 탁하게 보일 수 있습니다.

세탁의 일반상식

세탁물 분류 방법 세탁 방법 표시를 잘 살펴본 후 세탁물을 분류하세요. (KS K-0021 규격임)

물세탁 방법		삶을 수 있음. 세탁기로 세탁할 수 있음(손으로 빼는 것도 가능)세제의 종류에 제한을 받지 않음.
		물의 온도 40°C를 표준으로 하여 세탁기로 세탁할 수 있음. (손으로 빼는 것도 가능) 세제의 종류에 제한을 받지 않음.
		물의 온도 30°C를 표준으로 하여 세탁기로 약하게 세탁 또는 약한 손세탁도 할 수 있음. 세제 종류는 중성세제를 사용함.
		물의 온도 30°C를 표준으로 약하게 손세탁도 할 수 있음. (세탁기 사용불가) 세제 종류는 중성세제를 사용함.
짜는 방법		물세탁은 할 수 없음.
		손으로 짜는 경우는 약하게 짜고 원심 탈수기의 경우에는 단시간에 짜도록 함.
		짜면 안됨.

다리미의 적정온도

- 섬유 종류에 따라 알맞은 온도로 다리는 것이 좋습니다.
- 흉방직물은 내열성이 낮은 섬유를 기준으로 해서 알맞도록 하세요.
- 면, 마 등 내열성이 강한 옷은 그냥 걸쪽에서 다려도 괜찮지만 모직물은 목면 헝겊을 덮고 옷의 걸쪽에서, 견직물은 옷의 안쪽에서 다리는 것이 좋습니다.

드라이 클리닝		드라이클리닝 할 수 있음. 용제는 퍼클로로 에틸렌 또는 석유계를 사용함.
		드라이클리닝 할 수 있음. 용제의 종류는 석유계에 한함.
건조 방법		드라이클리닝 할 수 없음.
		옷걸이에 걸고 그늘에서 건조 시킬 것.
다리미 방법		누어서 건조 시킬 것.
		다리미질 온도 80~120°C로 다리미 수 있음.
		헝겊을 덮고 다리미질 온도 140~160°C로 다리미 수 있음.
		헝겊을 덮고 다리미질 온도 180~210°C로 다리미 수 있음.
	다리미질 할 수 없음.	

섬유	온도(°C)	섬유	온도(°C)
마	180~200	폴리에스테르	100~120
면	160~180	나일론	
양모	140~160	아세테이트	70~100
견, 레이온	120~140	아크릴	
		기타, 합성섬유	120~150

세탁하면 안되는 세탁물 (수축, 변형 될 수 있습니다.)

- ▶ 한복 또는 한복천이 포함된 세탁물
- ▶ 신발, 전기담요
- ▶ 가죽제품, 넥타이, 양복, 코트 등 드라이 클리닝 전용 의류
- ▶ 장식품이 달린 세탁물

- ▶ 인위적인 주름이 있는 의류
- ▶ 견, 양모, 레이온, 아세테이트 등과 같이 물에 의해 줄거나 색이 변하는 섬유이거나 안감, 심감이 들어있는 것
- ▶ 그 외 물에 닿으면 변형, 변색되기 쉬운 세탁물 (세탁라벨 참고)

각 버튼의 기능

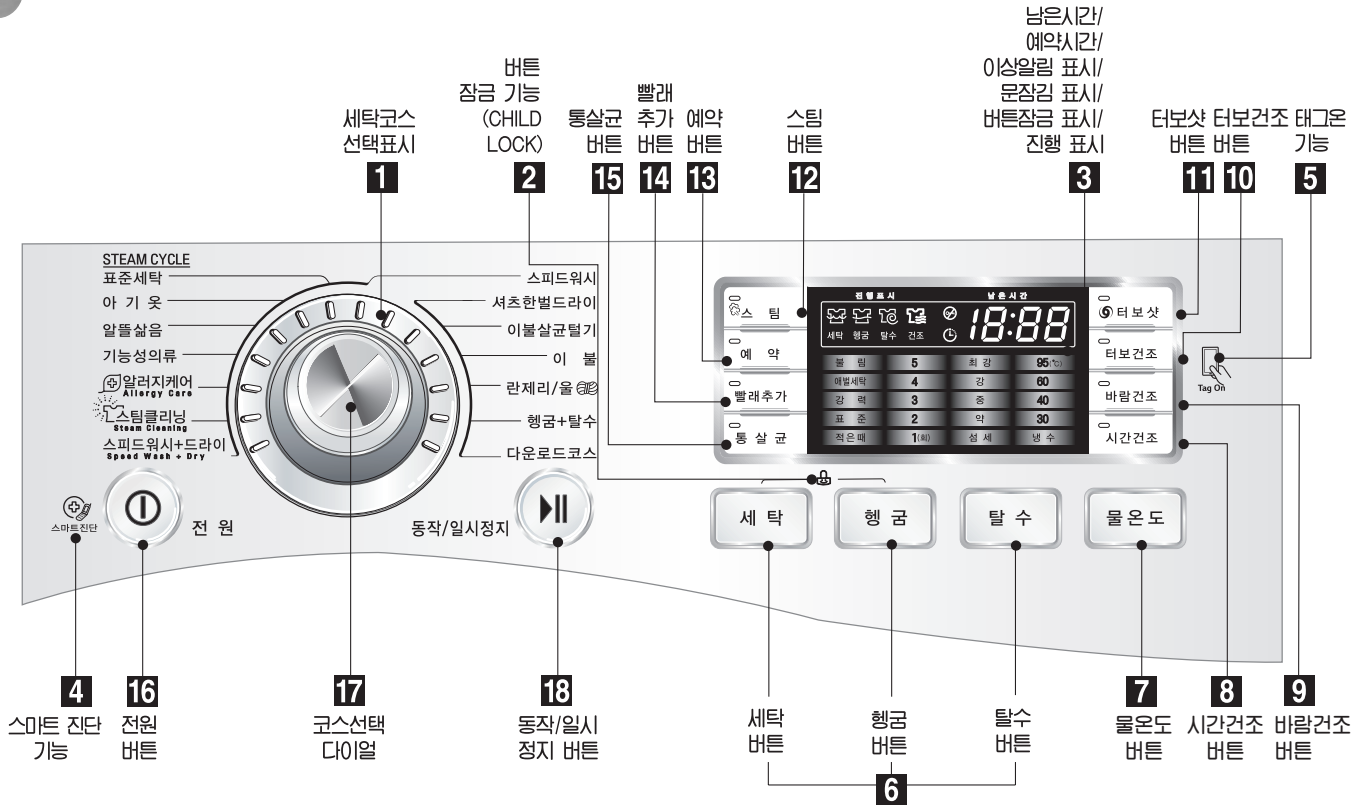

조작부 디자인은 모델에 따라 다를 수 있습니다.

표시부

1 세탁코스 선택표시

- ▶ 선택한 세탁코스를 알려줍니다.

2 버튼 잠금기능 (CHILD LOCK)

- ▶ 어린이의 세탁기 조작에 의한 사고를 방지하고자 할 때 사용하세요.
- ▶ 「세탁」버튼과 「항공」버튼을 동시에 3초이상 누르면 설정/해제 됩니다.

3 남은시간/예약시간/이상알림 표시/문장림 표시/버튼잠금 표시/진행 표시

- ▶ 동작중에는 세탁종료시까지 남은시간이 표시됩니다.
- ▶ 표시된 시간은 일반적인 상황에서 예상되는 남은 시간으로 급수 수압, 세제 과사용/오사용, 세탁물에 따라 실제 동작시간과 다를 수 있습니다.
- ▶ 예약세탁 시에는 세탁종료시까지 남은 시간이 표시 됩니다.
- ▶ 이상 발생시에는 이상알림 표시가 나타납니다.
- ▶ 동작 중에 안전을 위하여 문이 잠겼음을 알리는 표시입니다.
- ▶ 문장림/해제방법 : 불이 자동으로 꺼질 때까지 문을 당기지 마세요. 고장의 원인이 됩니다. 불이 꺼진 후에 문을 열었을때 열리지 않으면 문을 열었다 다시 당기면 열립니다.
- ▶ 버튼잠금 기능이 설정되면 버튼이 잠겼음을 알리는 표시입니다. (2 버튼 잠금기능 참조)
- ▶ 세탁진행 상태를 알려줍니다.

4 스마트 진단

- ▶ 이상현상 발생시 신호를 받기 위해 전회기를 가져다 놓는 곳을 표시해 줍니다. (35~38 페이지 참조)

5 태그온 기능

- ▶ NFC가 탑재된 스마트폰으로 태그온 기능을 사용할 때 스마트폰을 가져다 놓는 곳을 표시해 줍니다.

버튼부

6 세탁/항공/탈수 버튼

- ▶ 세탁방법, 항공회수, 탈수세기를 변경하고자 할 때 사용하세요.
- ▶ 꼭꼭짜기 모션과 풀어주기 모션은 세제짜개기는 물론 거품까지 말끔히 제거해주는 드롭만의 항공 기술입니다.

7 물온도 버튼

- ▶ 물온도를 변경하고 싶을 때 사용하세요.

8 시간건조 버튼

- ▶ 일정한 시간동안 건조를 하고 싶을 때 사용하세요.
- ▶ 건조시간은 30, 60, 90, 120, 150분을 선택할 수 있습니다.
- ▶ 셔츠 2~3벌을 빠른 시간내에 건조하고 싶을 때 건조 30분을 선택하세요.
- ▶ 세탁물을 종류에 따라 건조 상태가 달라질 수 있으며, 건조가 덜 된 경우에는 「시간건조」를 선택하여 추가 건조를 하세요.

9 바람건조 버튼

- ▶ 면으로 된 일반 의류를 적당한 수준으로 건조하고 싶을 때 선택하세요.
- ▶ 의류의 양과 건조 상태를 자동으로 감지하여 건조가 됩니다.

10 터보건조 버튼

- ▶ 건조시간을 줄이고자 할 때 사용하세요.

11 터보샷 버튼

- ▶ 세탁시간을 줄이고자 할 때 사용하세요.
- ▶ 취급수 수압에 따라 물줄기의 분사 모양은 달라질 수 있습니다.
- ▶ 터보샷 동작은 세탁행정 과정에 따라 상이할 수 있습니다.

12 스팀 버튼

- ▶ 찌든 때나 속옷, 일반 의류들을 살균하고자 할 때 사용하세요.

13 예약버튼

- ▶ 예약세탁이 필요할 때 사용하세요.
- ▶ 취소하실 때에는 전원을 꺼주세요.

14 빨래추가 버튼

- ▶ 행정 진행중에 문을 열고자 할 때 사용하세요.
- ▶ 행정 중 세탁물을 추가하거나, 동전이나 옷핀 등 이물을 제거할 때 편리하게 사용할 수 있습니다.

15 통살균 버튼

- ▶ 세탁통을 살균할 때 사용하세요.

16 전원 버튼

- ▶ 전원을 켜거나 끌때 사용하세요.
- ▶ 세탁이 완료되면 일정시간이 지난 후 자동으로 꺼집니다.

17 코스선택 다이얼

- ▶ 세탁물의 종류와 오염상태에 따라 코스를 선택할 수 있습니다.
- ▶ 「전원」을 누르고 「동작/일시정지」버튼을 누르면 표준코스로 자동 진행됩니다.

18 동작/일시정지 버튼

- ▶ 세탁기를 동작 또는 정지 시킬때 사용하세요.
- ▶ 동작중 일 때는 정중되어 있고, 정지시에는 켜졌다 꺼졌다를 반복합니다.
- ▶ 정지상태에서 약 4분이 지나면 전원이 꺼집니다.

사용하기 전에

먼저 확인해 주세요!

- 1 급수호스가 수도꼭지에 정확히 연결되어 있고, 수도꼭지는 열려 있습니까? 57p
- 2 급수호스가 냉수, 온수에 정확히 연결되어 있습니까? 57p
- 3 플러그는 꽂혀 있습니까? 61p
- 4 배수호스는 배수하고자 하는 방향으로 놓여졌습니까?
- 5 세탁기 수평은 맞습니까? 59p

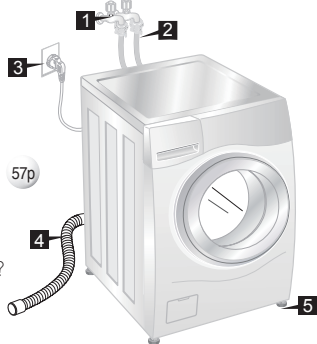

알아두세요!

- 세탁용량은 KS에서 정한 시험용 세탁물을 기준으로 한 세탁용량입니다. 세탁물의 종류, 부피 등에 따라 표기치 용량과 실제 용량이 달라질 수 있습니다.
- 드럼식 세탁기는 물을 흡수한 세탁물을 회전시켜 적은 물로 세탁을 합니다.
- 세탁 중에 수면이 보이지 않을 수도 있으나 세탁물이 충분히 젖어 있으므로 문제 없습니다.
- 세탁할 때 '찰떡' 하는 소리는 세탁물이 위에서 아래로 떨어질 때 나타나는 소리로 고장이 아닙니다.
- 니트류나 발매트와 같이 크기는 작으면서 물을 많이 흡수하는 세탁물은 1개만 세탁 시 치우침에 의해 탈수가 진행되지 않고 제품의 수명을 단축시킬 수 있으므로 반드시 2개 이상을 함께 세탁해주세요.

문 여닫는 방법

동작중이거나「문잠김」램프(☹)에 불이 들어왔을 때는 문을 열 수 없습니다. 강제로 열려고 하지 마시고「빨래추가」또는「동작/일시정지」버튼을 눌러 정지한 후「문잠김」표시램프가 꺼지면 문을 여세요.



문 여는 방법



문 오른쪽의 손잡이를 잡고 당겨주세요.

문 닫는 방법



문 오른쪽의 중앙 부분을 끝까지 밀어 닫아주세요.

알아두세요!

- 세탁물의 양이 많거나 문을 완전히 닫지 않는 경우「문잠김」이 설정 되지 않을 수 있습니다.
- 이상알림 표시에「DE」또는「dE」가 나타나면 문을 완전히 밀어 닫은 후「동작/일시정지」버튼을 눌러주세요.
- 세탁 시작을 위해「동작/일시정지」버튼을 누르고 난 후 나는 소리는, 문을 잠그는 동작이므로 고장이 아닙니다.
- 세탁 종료 직후 및 동작정지를 위해「동작/일시정지」버튼을 누르고 난 후에 나는 소리는 문잠김을 해제하는 동작이므로 고장이 아닙니다.
- 동작 중에 정전이 되었을 경우 일시정지(약 5분)이 지나야 문을 열 수 있습니다. (삶을 중 정전일 때는 위험하므로 조심하세요.)

 **주의하세요!**

- 세탁물을 세탁통(고무패킹) 안쪽으로 완전히 밀어 넣지 않으면 고무패킹이 손상되어 누수의 원인이 될 수 있습니다.
- 과도하게 많은 세탁물을 넣고 세탁하면 세탁기 및 세탁물 손상의 원인이 될 수 있습니다.
- 세탁문과 제품사이에 손이 끼이게 되면 상해의 우려가 있으므로 주의하세요.
- 문의 유리에 충격을 가할 경우 파손의 우려가 있으므로, 주의하세요.
- 유리가 깨지거나, 금이 간 경우 상해의 우려가 있으므로 접근하지 마시고, 즉시 서비스 센터로 연락 주시기 바랍니다.



표준세탁 코스

일반적인 세탁을 할 때 사용하세요.

1



전원 버튼을 눌러주세요.

- ▶ 세탁물을 넣은 후 문을 닫아주세요.
- ▶ 세제 투입구에 세제 및 섬유유연제를 넣은 후 닫아주세요.
- ▶ 세제량은 반드시 10페이지를 참고하세요.

2

코스 선택 다이얼을 돌려 표준세탁 코스를 선택하세요.

- ▶ 본 과정을 생각하고 「동작/일시정지」버튼을 눌러도 표준세탁 코스가 동작됩니다.
- ▶ 물온도는 「40°C」, 탈수세기는 「강」, 세탁은 「표준」으로 자동 선택됩니다.
- ▶ 물온도, 행굼횟수, 탈수세기를 변경하려면 각 버튼을 눌러 변경하세요.

3



동작/일시정지 버튼을 눌러주세요.

- ▶ 문이 잠기고 자동으로 세탁물 양을 감지 한 후 급수가 되면서 세탁이 시작됩니다.
- ▶ 터보샷이 자동으로 선택됩니다.



알아두세요!

- 세탁중에 설정을 변경하고 싶을 때는 동작/일시정지 버튼을 눌러 정지시킨 후 각 버튼을 눌러 설정을 변경할 수 있습니다.
- 의류의 손상을 방지하기 위하여 물온도는「95°C」를 선택할 수 없습니다.
- 드림세탁기는 세탁물을 두드려 빼는 방식으로 세탁을 하므로 타올 등을 세탁하면 울이 높게 되어 세탁물이 뽀뽀하게 느껴지는 경우가 있는데, 이럴 때는 섬유유연제를 사용하면 울이 높은 것을 최소화 하여 세탁물이 뽀뽀해지는 것을 방지할 수 있습니다. 또한 탈수 완료 후 시간건조 1시간을 선택하여 건조를 시키면 세탁물이 더욱더 부드러워집니다.
- 동일한 세탁물을 가지고 세탁을 하더라도 물을 먹은 빨래가 들어가면 시간이 차이 날 수 있습니다.

스피드워시 코스

빠른 시간 내에 약하게 오염된 3Kg 이하의 소량 세탁물을 세탁할 때 사용하세요.

1



전원 버튼을 눌러주세요.

- ▶ 세탁물을 넣은 후 문을 닫아주세요.
- ▶ 세제 투입구에 세제 및 섬유유연제를 넣은 후 닫아주세요.
- ▶ 약하게 오염된 소량 세탁물을 세탁하기 때문에 세제량은 10페이지에 표시된 표준권장량의 절반을 사용하세요.

2

코스 선택 다이얼을 돌려 스피드 워시 코스를 선택하세요.

- ▶ 탈수세기는「중」, 세탁은「표준」으로 자동 선택됩니다.
- ▶ 행굼횟수, 탈수세기를 변경하려면 각 버튼을 눌러 변경하세요.
- ▶ 스팀이 자동으로 선택되며, 물온도를 변경하려면 스팀을 해제하세요.
- ▶ 물온도「냉수, 30°C, 40°C」가 선택 가능합니다.

3



동작/일시정지 버튼을 눌러주세요.

- ▶ 문이 잠기고 급수가 되면서 세탁이 시작됩니다.
- ▶ 터보샷이 자동으로 선택됩니다.



알아두세요!

- 세탁물의 양에 따라 세탁시간이 다를 수 있습니다. 적은 세탁량이라도 젖은 세탁물을 넣을 경우 무게가 무거운 것으로 감지하여 세탁시간이 길어지게 됩니다.
- 셔츠 3~4벌 정도의 소량 세탁물인 경우 남은 시간이 15분을 표시됩니다. 세제량은 10페이지에 표시된 표준 권장량의 절반을 사용하세요. (5g, 드림전용세제 기준)
- 행굼력을 올리기 위해서는 행굼 횟수를 3회 이상 선택하세요.

서츠한벌드라이 코스

탈수를 완료한 서츠 한 벌 정도의 의류를 19분만에 건조해 주는 코스입니다.

1  전원 버튼을 눌러주세요.

▶ 건조하고자 하는 세탁물을 넣은 후 문을 닫아주세요.

! 주의하세요!
세제나 섬유유연제는 넣지마세요.

2 코스 선택 다이얼을 돌려 서츠한벌드라이 코스를 선택하세요.

▶ 터보건조가 선택됩니다.

3  동작/일시정지 버튼을 눌러주세요.

▶ 문이 잠기고 건조가 시작됩니다.

 **알아두세요!**

- 건조 시간이 고정되어 있는 코스이기 때문에 권장 사용량 이상의 의류를 넣을 경우, 건조능력이 떨어질 수 있습니다.
- 건조 단독 코스이기 때문에 반드시 탈수코스를 강 또는 최강으로 선택하여 탈수한 후 사용하세요.

권장의류	무게	혼용율
혼방 Y-서츠 1장 이하	약 200g	면 60%, 폴리에스테르 40%

이불살균탈기 코스

담요 또는 이불 등의 침구에 밴 불쾌한 냄새를 없애고 보송보송하게 사용하고 싶을 때 사용하세요.

■ 이불살균탈기란? 물세탁을 하지 않고 공기만으로 냄새와 습기를 없애주는 기능입니다.

1  전원 버튼을 눌러주세요.

▶ 침구류를 넣은 후 문을 닫아주세요.

! 주의하세요!
세제나 섬유유연제는 넣지마세요.

2 코스 선택 다이얼을 돌려 이불살균탈기 코스를 선택하세요.

▶ 예약, 통삼균을 제외한 나머지 행정은 선택되지 않습니다.

3  동작/일시정지 버튼을 눌러주세요.

▶ 세탁통이 회전하면서 이불살균탈기가 시작됩니다.

! 주의하세요!

- 이불살균탈기 코스는 물세탁이나 건조하는 코스가 아니며 침구류의 냄새와 습기를 제거하는 코스입니다.
- 오염이 묻은 침구를 넣을 경우 오염에 의해 침구가 변색될 수 있으므로 오염을 제거한 후 사용하세요.
- 침구류에 지퍼가 있을 경우 지퍼를 채워주세요.
- 전기 담요와 카펫은 절대로 세탁하지 마세요. (세탁기 및 세탁물 손상의 원인이 됩니다.)
- 침구는 말아서 널지 마시고 고르게 펴서 넣어 주시고, 세탁통 내에 80% 정도까지만 차도록 넣어 주세요.
- 불균형 발생 시 침구를 꺼내어 고르게 펴서 사용하세요.

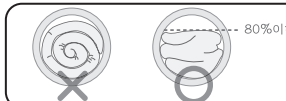

80%이하

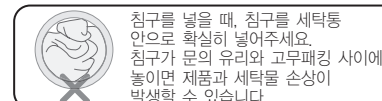

침구를 넣을 때, 침구를 세탁통 안으로 확실히 넣어주세요. 침구가 문의 유리나 고무패킹 사이에 놓이면 제품과 세탁물 손상이 발생할 수 있습니다.

 **알아두세요!**

- 이불살균탈기 코스 사용시 소량의 물을 사용하므로 수도꼭지는 반드시 열어주세요. 적정 침구량은 1채입니다. 효과적인 이불살균탈기를 원하시면 1채의 침구만 넣고 사용하세요.

이불 코스

손세탁 표시가 있는 담요 또는 이불을 세탁하고 싶을 때 사용하세요.

1



전원 버튼을 눌러주세요.

- ▶ 세탁물을 넣은 후 문을 닫아주세요.
- ▶ 세제 투입구에 세제 및 섬유유연제를 넣은 후 닫아주세요.
- ▶ 세제량은 반드시 10페이지를 참고하세요.

2

코스 선택 다이얼을 돌려 이불 코스를 선택하세요.

- ▶ 물온도는 「냉수」, 행공회수는 「4회」, 탈수세기는 「중」, 세탁은 「표준」으로 자동 선택됩니다.
- ▶ 물온도, 행공회수, 탈수세기를 변경하려면 각 버튼을 눌러 변경하세요.

3



동작/일시정지 버튼을 눌러주세요.

- ▶ 문이 잠기고 급수가 되면서 세탁이 시작됩니다.



주의하세요!

- 이불 코스 선택시 건조기능은 사용할 수 없습니다.
- 전기 담요와 카펫은 절대로 세탁하지 마세요. (세탁기 및 세탁물 손상의 원인이 됩니다.)
- 이불은 일반 의류와 분리하여 세탁하세요. 세탁물이 이불과 나누어 지면서 한쪽으로 치우쳐져 세탁 이상현상이 발생할 수 있습니다.
- 탈수할 때 이불이 한쪽으로 치우쳐 지면 고르게 퍼주기 위해서 탈수 시간이 길어질 수 있습니다.
- 이불은 크기에 상관없이 한장씩 세탁하는 것이 보다 깨끗하게 세탁 할 수 있으며, 종류가 다른 두 장의 이불을 세탁 시 불균형으로 탈수가 정상적으로 안될 수 있습니다.
- 이불은 말아서 날지 마시고 고르게 퍼서 넣어 주시고, 세탁통 내에 80% 정도까지만 차도록 넣어주세요.
- 불균형 발생 시 이불을 꺼내어 고르게 퍼서 사용하세요.

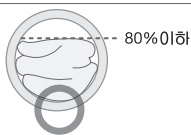

~ 80%이하



이불을 넣을 때, 이불을 세탁통 안으로 확실히 넣어주세요. 이불이 문의 유리와의 고무패킹 사이에 놓이면 제품과 세탁물 손상이 발생할 수 있습니다.



알아주세요!

손세탁 표시  가 있는 담요와 이불은 세탁이 가능합니다.

무 게 담요 : 4.0kg 이하 (크기 약 180 X 220cm 이내)
이불속: 4.0kg 이하 (크기 약 180 X 220cm 이내)

종 류 아크릴 담요 : 아크릴 100% (나일론 코팅)
혼방담요 : 면 + 폴리에스테르
모직담요 : 방모직 담요
이불속 : 폴리에스테르 100%

- 대형 이불(중량 4.0kg 초과 또는 크기 약 180 X 220cm 초과) 또는 2장 이상의 이불을 세탁할 경우, 세탁물이 손상될 가능성이 있으므로 주의하시기 바랍니다.
- 이불의 부피에 따라 세탁 가능한 무게가 달라질 수 있습니다.
- 탈수「강」, 최강」은 선택할 수 없고 물온도는「냉수, 30°C, 40°C」만 선택 가능합니다.

란제리/울 코스

수축 및 변형되기 쉬운 섬유등 섬세한 의류를 세탁하고 싶을 때 사용하세요. 의류의 물세탁 가능여부를 확인하고 물세탁이 가능한 의류만 사용하세요.

1  전원 버튼을 눌러주세요.

- ▶ 세탁물을 넣은 후 문을 닫아주세요.
- ▶ 세탁물에 알맞은 중성세제를 사용하세요.
- ▶ 세제량은 반드시 10페이지를 참고하세요.

2 코스 선택 다이얼을 돌려 란제리/울 코스를 선택하세요.

- ▶ 물온도는 「40°C」, 탈수세기는 「약」, 세탁은 「표준」으로 자동 선택됩니다.
- ▶ 물온도, 행공횟수, 탈수세기를 변경하려면 각 버튼을 눌러 변경하세요.

3  동작/일시정지 버튼을 눌러주세요.

- ▶ 문이 잠기고 급수가 되면서 세탁이 시작됩니다.



- 옷감손상을 방지하기 위해 물온도는 「냉수, 30°C, 40°C」만 선택 가능하며, 탈수「중, 강, 최강」은 선택할 수 없습니다.
- 옷감수축을 방지하기 위해 건조, 스팀은 선택되지 않습니다.
- 울코스 적정 세탁량은 4kg 이하이며 옷감손상을 줄이고 세탁력 향상을 위해 중성세제(예 : 울삼푸, 울에센스 등)를 사용하세요.
- 울코스는 손으로 실량실량 흔들며 세탁하는 것처럼 드럼이 부드럽게 좌우로 움직여 옷감손상을 방지합니다.

행공+탈수 코스

세탁은 하지 않고 행공 후 탈수까지 완료하고 싶을 때 사용하세요.

1  전원 버튼을 눌러주세요.

- ▶ 세탁물을 넣은 후 문을 닫아주세요.
- ▶ 세제통에 섬유유연제를 넣은 후 닫아주세요.

2 코스 선택 다이얼을 돌려 행공+탈수 코스를 선택하세요.

- ▶ 탈수세기는 「중」으로 자동 선택됩니다.
- ▶ 물온도는 선택되지 않습니다.

3  동작/일시정지 버튼을 눌러주세요.

- ▶ 문이 잠기고 급수가 되면서 행공이 시작됩니다.

다운로드 코스

안드로이드 OS를 기반으로 한 NFC 기능이 있는 스마트폰에서 LG 스마트 세탁기 애플리케이션을 설치하면, 태그온 코스 다운로드 기능을 사용할 수 있습니다. 코스를 다운로드 하지 않은 경우, 다운로드 코스는 찬물세탁 코스로 사용 가능합니다.

- 1** 전원 버튼을 눌러주세요.
 - ▶ 세탁물을 넣은 후 문을 닫아주세요.
 - ▶ 코스에 따라 세제 또는 섬유유연제를 넣은 후 닫아주세요.
 - ▶ 세제량은 반드시 10페이지를 참고하세요.
- 2** 'LG 스마트 세탁기' 애플리케이션을 이용하여 현재 다운로드 되어 있는 코스를 확인해 주세요.
 - ▶ 다수의 스마트 폰에서 코스 다운로드를 실행할 경우, 스마트 폰에 표시되는 다운로드 코스와 세탁기에 실제 다운로드 된 코스가 다를 수 있습니다.
 - ▶ 다운로드 코스 화면에서 () 버튼을 누르면 세탁기에 다운로드 된 코스를 확인할 수 있습니다.
- 3** 코스 선택 다이얼을 돌려 다운로드 코스를 선택하세요.
 - ▶ 다운로드한 코스에 따라 선택 가능한 설정이 상이할 수 있습니다.
 - ▶ 코스를 다운로드 하지 않은 경우, 기본 코스는 찬물세탁입니다. 해당 페이지 아래의 찬물세탁 코스를 참고하세요.
- 4** 동작/일시정지 버튼을 눌러주세요.
 - ▶ 문이 잠기고 세탁이 시작됩니다.



알아두세요!

- 태그온 기능을 이용하여 7개 코스 중 원하는 코스를 다운로드 하실 수 있습니다. (에어클리닝, 이종행균, 조용조용, 찌든때, 찬물세탁, 컬러케어, 탈수전용) 코스에 대한 자세한 설명은 'LG 스마트 세탁기' 애플리케이션을 참조하세요.
- 코스 다운로드 방법은 사용설명서 42~43페이지를 참조하세요.
- 다운로드 코스는 'LG 스마트 세탁기' 애플리케이션 업데이트 버전에 따라 달라질 수 있습니다.

찬물세탁 코스

가벼운 오염의 의류를 세탁시 에너지 절약을 하고자 할때 사용하세요. 코스를 다운로드 하지 않은 경우, 다운로드 코스는 찬물세탁 코스로 사용 가능합니다.

- 1** 전원 버튼을 눌러주세요.
 - ▶ 세탁물을 넣은 후 문을 닫아주세요.
 - ▶ 세제 투입구에 세제 및 섬유유연제를 넣은 후 닫아주세요.
 - ▶ 세제량은 반드시 10페이지를 참고하세요.
- 2** 코스 선택 다이얼을 돌려 다운로드 코스(찬물세탁 코스)를 선택하세요.
 - ▶ 물온도는 '냉수', 탈수세기는 '강', 세탁은 '표준'으로 자동 선택 됩니다.
 - ▶ 물온도는 냉수만 선택 가능합니다.
- 3** 동작/일시정지 버튼을 눌러주세요.
 - ▶ 문이 잠기고 급수가 되면서 세탁이 시작됩니다.



알아두세요!

- 세탁중에 설정을 변경하고 싶을 때는 동작/일시정지 버튼을 눌러 정지시킨 후 각 버튼을 눌러 설정을 변경할 수 있습니다.
- 음식물의 얼룩 및 찌든때는 세탁이 덜될 수도 있으므로 분리하여 찌든때 코스로 세탁하는 것이 효과적입니다.

스피드워시+드라이 코스

셔츠 1~3벌 정도의 소량 세탁물을, 1시간 이내에 세탁에서 건조까지 완료해주는 코스입니다.

1



전원 버튼을 눌러주세요.

- ▶ 세탁물을 넣은 후 문을 닫아주세요.
- ▶ 세제 투입구에 세제 및 섬유유연제를 넣은 후 닫아주세요.
- ▶ 약하게 오염된 세탁물을 세탁하기 때문에 세제량은 10페이지에 표시된 표준 권장량의 절반을 사용하세요.

2

코스 선택 다이얼을 돌려 스피드 워시+드라이 코스를 선택하세요.

- ▶ 탈수세기는 「강」, 세탁은 「표준」으로 자동 선택됩니다.
- ▶ 스팀이 자동으로 선택됩니다.
- ▶ 바람건조가 선택됩니다.

3



동작/일시정지 버튼을 눌러주세요.

- ▶ 문이 잠기고 급수가 되면서 세탁이 시작됩니다.



알아두세요!

- 세탁물의 양에 따라 세탁시간이 다를 수 있습니다. 적은 세탁량이라도 젖은 세탁물을 넣은 경우 무게가 무거운 것으로 감지하여 세탁시간이 길어지게 됩니다.
- 셔츠 1~3장 정도의 1kg 미만의 소량 세탁물이 적절합니다. 세제량은 10페이지에 표시된 표준 권장량의 절반을 사용하세요. (5g, 드럼전용세제 기준)
- 마지막에 구김관리를 위해 스팀이 분사됩니다.
- 권장의류 이외의 옷감을 넣을 시 추가 건조가 필요할 수 있습니다.

사용 가능한 의류(1Kg 미만)

- ▶ 흉방 Y-셔츠 1~3장 (면 60%, 폴리에스테르 40%)
- ▶ 교복 한 벌(하복) ((폴리 70%, 레이온 30%), 하이(모60%, 폴리40%))
- ▶ 아동체육복 (폴리에스테르 100%)
- ▶ 흉방 면바지 (면 55%, 폴리에스테르 45%)

사용하면 안되는 의류(수축,변형 될 수 있습니다.)

- ▶ 가죽제품, 양복, 얇은 니트, 방수성 의류
- ▶ 란제리, 스타킹, 레이스, 장식 달린 의류
- ▶ 풀먹인 의류, 접착제가 사용된 의류
- ▶ 신발, 가방, 전기담요, 스폰지가 들어 있는 제품
- ▶ 모(毛)길이가 100mm 이상의 담요, 솜이불
- ▶ 인위적인 주름이 있는 의류
- ▶ 기계 건조 불가한 의류

스팀클리닝 코스

옷에 뱀 담배, 고기, 옷장 냄새 등의 불쾌한 냄새를 없애고 싶을 때 사용하세요.

■ 스팀클리닝이란? 물을 사용하지 않고 스팀과 공기만으로 냄새와 구김을 없애주는 기능입니다.

1



전원 버튼을 눌러주세요.

- ▶ 세탁물을 넣은 후 문을 닫아주세요.
- ▶ 세제 및 섬유유연제는 넣지마세요.

2

코스 선택 다이얼을 돌려 스팀클리닝 코스를 선택하세요.

- ▶ 스팀이 자동으로 선택됩니다.
- ▶ 예약, 통살군 코스를 제외한 나머지행정은 선택되지 않습니다.

3



동작/일시정지 버튼을 눌러주세요.

- ▶ 세탁동이 회전하면서 스팀클리닝이 시작됩니다.



주의하세요!

- 스팀클리닝 코스는 물세탁이나 건조하는 코스가 아니며 마른 의류의 냄새와 구김을 제거하는 코스입니다. (세탁할 의류를 투입하지 마세요.)
- 오염이 묻은 의류를 넣을 경우 오염에 의해 의류가 변색될 수 있으므로 오염을 제거한 후 사용하세요.
- 지퍼가 있는 점퍼 등의 의류는 지퍼를 채워주세요.



알아두세요!

제품 사용시 주의사항

- 스팀클리닝 코스 사용시 소량의 물을 사용하므로 수도꼭지는 반드시 열어 두세요.
- 스팀클리닝 코스를 연속으로 사용할 경우 효과가 떨어지므로 문을 열어서 세탁통 내부를 식힌 후 사용하세요.
- 냄새제거, 구김제거를 원하시면 스팀클리닝 코스를 선택하세요.
- 코스가 종료되면 구김방지를 위하여 약 30분간 세탁동이 간헐 회전합니다.
이 때 문을 바로 열 수 없으며, 아무 버튼이나 누르면 문잠김이 해제되고 문을 열 수 있습니다.

의류 사용시 주의사항

- 스팀클리닝 후 의류를 꺼내면 약간 축축한 상태이며 10~30분 정도 옷걸이에 걸어두면 바로 입을 수 있습니다
- 스팀클리닝 코스의 적정 의류량은 성인용 와이셔츠 5벌 이하 입니다. 많은 양의 의류나 두꺼운 의류 사용시 스팀클리닝 효과가 다소 떨어질 수 있습니다.
- 면의류나 면이 섞인 혼방의류에 사용하시면 좋습니다.

사용가능한 의류

- ▶ 와이셔츠, 남방
- ▶ T-셔츠
- ▶ 블라우스
- ▶ 점퍼, 오리털 점퍼, 코트
- ▶ 면바지, 청바지
- ▶ 이불, 베갯잇, 침구류 (면혼방)
- ▶ 면, 혼방의류

사용하면 안되는 의류(수축, 변형 될 수 있습니다.)

- ▶ 가죽제품, 양복, 얇은 니트, 방수성 의류
- ▶ 란제리, 스티킹, 레이스, 장식 달린 의류
- ▶ 풀먹인 의류, 접착체가 사용된 의류
- ▶ 신발, 가방, 전기담요, 스폰지가 들어 있는 제품
- ▶ 모(毛)길이가 100mm 이상의 담요, 솜이불
- ▶ 인위적인 주름이 있는 의류
- ▶ 기계 건조 불가한 의류

알러지케어 코스

알러지 발생 물질(진드기, 곰팡이, 애완동물의 털등)을 제거하여, 깔끔하고, 청결한 세탁을 하고 싶을 때 사용하세요.

1 전원 버튼을 눌러주세요.

- ▶ 세탁물을 넣은 후 문을 닫아주세요.
- ▶ 세제 투입구에 세제 및 섬유유연제를 넣은 후 닫아주세요.
- ▶ 세제량은 반드시 10페이지를 참고하세요.

2 코스 선택 다이얼을 돌려 알러지케어 코스를 선택하세요.

- ▶ 탈수세기는 「중」, 세탁은 「표준」으로 자동 선택됩니다.
- ▶ 스팀이 자동으로 선택됩니다.
- ▶ 물온도는 선택되지 않습니다.
- ▶ 행굼횟수, 탈수세기를 변경하려면 각 버튼을 눌러 변경하세요.

3 동작/일시정지 버튼을 눌러주세요.

- ▶ 문이 잠기고 급수가 되면서 세탁이 시작됩니다.



알아두세요!

- 알러지케어 코스 선택 시 알러지 발생 물질(진드기, 곰팡이, 애완동물의 털등)을 제거하기 위해 고온의 스팀이 자동 설정되며, 해제는 되지 않습니다.
- 알러지케어 코스 선택 시 더욱 깨끗한 행굼을 위하여 행굼 횟수는「4회」로 자동 선택됩니다. (행굼 버튼을 누르면, 행굼 횟수를 변경 할 수 있습니다.)
- 집먼지 진드기가 가장 많이 서식하는 침구류 및 베갯잇 세탁 시 효과적입니다.(물세탁이 가능한지 꼭 확인하세요.)
- 울, 견 등의 섬세한 의류와 색이 잘 빠지는 의류는 세탁하지 마세요.

기능성의류 코스

등산복, 운동복 등 레저용 의류를 세탁하고 싶을 때 사용하세요.

1 전원 버튼을 눌러주세요.

- ▶ 세탁물을 넣은 후 문을 닫아주세요.
- ▶ 세제 투입구에 세제 및 섬유유연제를 넣은 후 닫아주세요.
- ▶ 세제량은 반드시 10페이지를 참고하세요.

2 코스 선택 다이얼을 돌려 기능성 의류 코스를 선택하세요.

- ▶ 탈수세기는 「섬세」, 세탁은 「표준」으로 자동 선택됩니다.
- ▶ 스팀이 자동으로 선택되며, 물온도를 변경하려면 스팀을 해제하세요.
- ▶ 물온도는「냉수, 30°C」가 선택 가능합니다.

3 동작/일시정지 버튼을 눌러주세요.

- ▶ 문이 잠기고 급수가 되면서 세탁이 시작됩니다.



알아두세요!

제품 사용시 주의사항

- 의류의 손상을 방지하기 위하여 탈수는 「섬세, 탈수안함」만 선택 가능하며, 건조는 선택할 수 없습니다.
- 세탁물에 알맞은 중성세제를 이용해 주세요.

의류 사용시 주의사항

- 기능성 의류 코스의 적정 의류량은 성인 등산복(상/하 Set 기준) 3벌 이하입니다.
- 방수 기능이 있는 의류의 경우 탈수 종료 후 부분적으로 옷감에 물이 남아 있을 수 있습니다.
- 고어메쉬, 윈드 스톱퍼, 쉘러, 쿨맥스와 같은 소재의 기능성 의류 세탁에 적합합니다.
- 등산복, 운동복 등 레저용 의류를 깨끗하게 오래 입을 수 있게 하는 코스입니다.
- 기능성 의류와 일반의류 혼합 세탁 시 일반의류가 충분히 탈수되지 않을 수 있습니다.
- 지퍼가 있는 점퍼 등의 의류는 지퍼를 채우고 뒤집어서 세탁하시면 좋습니다.
- 기능성 의류 세탁 시 세제는 중성세제를 사용해주세요.

알뜰살음 코스

의류를 살균, 표백을 위해 삶음 세탁을 하고 싶을 때 사용하세요.

1



전원 버튼을 눌러주세요.

- ▶ 세탁물을 넣은 후 문을 닫아주세요.
- ▶ 세제량은 10페이지에 표시된 표준권장량의 절반을 사용하는 것이 효과적입니다.

2

코스 선택 다이얼을 돌려 알뜰살음 코스를 선택하세요.

- ▶ 물온도는 「95°C」, 행공횟수는 「3회」, 탈수세기는 「중」, 세탁은 「표준」으로 자동 선택됩니다.
- ▶ 물온도는 변경되지 않습니다.
- ▶ 행공횟수, 탈수세기를 변경하려면 각 버튼을 눌러 변경하세요.

3



동작/일시정지 버튼을 눌러주세요.

- ▶ 문이 잠기고 급수가 되면서 세탁이 시작됩니다.



알아두세요!

- 세탁기 자체내의 가열 시스템으로 물을 95°C까지 가열하여 사용합니다. 냉수 밸브 한쪽만 급수호스를 연결하거나 온수가 잠겨 있을 경우 95°C 보다 낮게 가열될 수 있습니다.
- 온수 호스를 연결하여 온수를 사용하면 에너지 절약에 효과적입니다
- 거품 제거 기능 : 세제량을 과다하게 사용할 경우 거품 제거 기능이 동작할 수 있습니다.
- 배수온도 낮출 기능 : 사용상의 안전을 위해 냉수를 짧게 반복 급수하여 수온을 낮출 후 배수가 됩니다.
- 세탁물은 3kg 이하로 세탁하는 것이 효과적입니다.

아기옷 코스

소중한 아기들의 옷을 위생적으로 세탁하고 싶을 때 사용하세요.

1



전원 버튼을 눌러주세요.

- ▶ 세탁물을 넣은 후 문을 닫아주세요.
- ▶ 세제 투입구에 세제 및 섬유유연제를 넣은 후 닫아주세요.
- ▶ 세제량은 반드시 10페이지를 참고하세요.

2

코스 선택 다이얼을 돌려 아기옷 코스를 선택하세요.

- ▶ 탈수세기는 「중」, 세탁은 「애벌세탁」으로 자동 선택됩니다.
- ▶ 스팀이 자동으로 선택되며, 물온도는 표시되지 않습니다.
- ▶ 행공횟수, 탈수세기를 변경하려면 각 버튼을 눌러 변경하세요.

3



동작/일시정지 버튼을 눌러주세요.

- ▶ 문이 잠기고 급수가 되면서 세탁이 시작됩니다.



알아두세요!

- 아기옷 코스 선택 시 살균 및 진드기 제거를 위하여, 고온의 스팀이 자동 설정되며, 해제는 되지 않습니다.
- 아기옷 코스 선택 시 민감한 아기 피부를 위하여, 행공 횟수는 「4회」로 자동 설정됩니다. (행공 버튼을 눌러, 행공 횟수를 변경 할 수 있습니다.)
- 아기옷 코스는 음식물, 땀, 대소변 등으로 더러워진 아기옷을 본세탁 전에 간단한 예비세탁을 하여, 오염된 물을 빼주세요. (애벌세탁용 세제통에 세제를 넣지 마세요.)
- 울, 견 등의 섬세한 의류와 색이 잘 빠지는 의류는 투입하지 마세요.

스팀 세탁

피든때를 세탁하고자 할 때나 속옷류등을 살균하고자 할 때 사용하세요.
적은 양의 전기소비로 탁월한 세탁력을 발휘합니다. 울, 견 등의 섬세한 의류나 색이 빠지는 의류는 투입하지 마세요.

- 1

전원 버튼을 눌러주세요.

 - ▶ 세탁물을 넣은 후 문을 닫아주세요.
 - ▶ 세제 투입구에 세제 및 섬유유연제를 넣은 후 닫아주세요.
 - ▶ 세제량은 반드시 10페이지를 참고하세요.
- 2

코스 선택 다이얼을 돌려 원하는 코스를 선택하세요.

 - ▶ 탈수세기, 행공 횟수를 변경하려면 탈수, 행공 버튼을 눌러 변경하세요.
- 3

스팀 버튼을 눌러주세요.

 - ▶ 기능성의류, 스팀클리닝, 알러지케어, 스피드워시, 스피드워시+드라이, 아기옷, 통살균 코스에서는 스팀이 자동 선택됩니다.
 - ▶ 물온도는 표시되지 않습니다.
- 4

동작/일시정지 버튼을 눌러주세요.

 - ▶ 문이 잠기고 급수가 되면서 세탁이 시작됩니다.

알아두세요!

- 스팀 세탁은 고온의 스팀에 의해 세제가 잘 분해 됩니다.
- 스팀세탁 도중에 일시정지 후 문을 열었을 때 스팀분사 노즐에서 잔류되어 있던 스팀이 잠시동안 계속 나올 수 있습니다. 이 때 분사되는 스팀에 손이나 신체의 일부를 가까이 하지 마세요. 스팀의 열기에 의해 화상을 입을 수 있습니다.
- 스팀이 선택된 상태에서 세탁 버튼을 누르거나 코스 선택 다이얼을 돌리면 스팀 선택이 해제됩니다.
- 전원버튼을 누른 후 바로 스팀 버튼을 누르면, 코스는『표준세탁』, 세탁은『표준』, 탈수세기는『강』으로 자동 선택됩니다.
- 스팀세탁은 강력한 스팀에 의한 고농축 세탁을 하므로 세탁통 내부에 물이 없는 것처럼 보일 수도 있으나 정상적으로 세탁이 되고 있는 것입니다.
- 스팀 세탁시 세탁통 내부에는 스팀이 분사되는 것이 잘보이지 않으나 강력한 스팀으로 세탁이 되고 있는 것입니다.
- 스팀 세탁시 나는 "쉬~"하는 소리는 스팀이 분사되는 소리로 고장이 아닙니다.

볼림 세탁

피든때를 세탁하고자 할 경우 본세탁 시작전에 60분간 볼림을 실시한 후 본세탁을 진행합니다.

- 1

전원 버튼을 눌러주세요.

 - ▶ 세탁물을 넣은 후 문을 닫아주세요.
 - ▶ 세제 투입구에 세제 및 섬유유연제를 넣은 후 닫아주세요.
 - ▶ 세제량은 반드시 10페이지를 참고하세요.
 - 2

코스 선택 다이얼을 돌려 원하는 코스를 선택하세요.

 - ▶ 물온도, 행공횟수, 탈수세기를 변경하려면 각 버튼을 눌러 변경하세요.
 - 3

세탁버튼을 눌러서 볼림 세탁을 선택하세요.

 - ▶ LED창에 볼림세탁이 표시됩니다.
 - ▶ 표준, 천물세탁, 알뜰상용 코스에서만 선택 가능합니다.
 - 4

동작/일시정지 버튼을 눌러주세요.

 - ▶ 문이 잠기고 급수가 되면서 세탁이 시작됩니다.
- 알아두세요!**

 - 볼림시 중간에 간헐적으로 세탁통이 회전하는 것은 세탁물을 골고루 적셔주기 위한 동작입니다.

애벌 세탁

세탁물의 오염이 심한 경우 본세탁을 하기 전에 약 15분간 세탁하여 오염된 물을 빼주는 세탁입니다.

1

① 전원 버튼을 눌러주세요.

- ▶ 세탁물을 넣은 후 문을 닫아주세요.
- ▶ 세제 투입구에 세제 및 섬유유연제를 넣은 후 닫아주세요.
- ▶ 세제량은 반드시 10페이지를 참고하세요.

2

코스 선택 다이얼을 돌려 원하는 코스를 선택하세요.

- ▶ 물온도, 헹굼횟수, 탈수세기를 변경하려면 각 버튼을 눌러 변경하세요.

3

세탁버튼을 눌러서 애벌 세탁을 선택하세요.

- ▶ LED창에 애벌세탁이 표시됩니다.
- ▶ 표준세탁, 찬물세탁, 아기옷 코스에서만 선택 가능합니다.

4

▶▶ 동작/일시정지 버튼을 눌러주세요.

- ▶ 문이 잠기고 급수가 되면서 세탁이 시작됩니다.



알아두세요!

- 애벌세탁을 할 경우 애벌세탁용 세제통에 세제를 넣어주시고, 본세탁용 세제통에도 세제를 넣어주세요.
- 애벌세탁시 세제량은 본세탁 세제량의 절반 이하로 넣어주세요.

강력 세탁

각 코스 표준세탁보다 세탁이 더 잘되기를 원할 때 사용하세요.

1

① 전원 버튼을 눌러주세요.

- ▶ 세탁물을 넣은 후 문을 닫아주세요.
- ▶ 세제 투입구에 세제 및 섬유유연제를 넣은 후 닫아주세요.
- ▶ 세제량은 반드시 10페이지를 참고하세요.

2

코스 선택 다이얼을 돌려 원하는 코스를 선택하세요.

- ▶ 물온도, 헹굼횟수, 탈수세기를 변경하려면 각 버튼을 눌러 변경하세요.

3

세탁버튼을 눌러서 강력세탁을 선택하세요.

- ▶ LED창에 강력세탁이 표시됩니다.

4

▶▶ 동작/일시정지 버튼을 눌러주세요.

- ▶ 문이 잠기고 급수가 되면서 세탁이 시작됩니다.



알아두세요!

- 표준세탁, 찬물세탁 코스에서만 선택 가능합니다.

표준 세탁

일반적인 세탁을 할 때 사용하는 세탁방식입니다.

1

 전원 버튼을 눌러주세요.

- ▶ 세탁물을 넣은 후 문을 닫아주세요.
- ▶ 세제 투입구에 세제 및 섬유유연제를 넣은 후 닫아주세요.
- ▶ 세제량은 반드시 10페이지를 참고하세요.

2

코스 선택 다이얼을 돌려 원하는 코스를 선택하세요.

- ▶ 물온도, 행공횟수, 탈수세기를 변경하려면 각 버튼을 눌러 변경하세요.

3

세탁버튼을 눌러서 표준 세탁을 선택하세요.

- ▶ 행공+탈수, 스팀발드라이. 아기옷 코스를 제외한 전 코스에서 표준 세탁이 자동 설정 되어집니다.

4

 동작/일시정지 버튼을 눌러주세요.

- ▶ 문이 잠기고 급수가 되면서 세탁이 시작됩니다.

적은때 세탁

일반적인 세탁보다 오염량이 적은 경우 사용하는 세탁방식입니다

1

 전원 버튼을 눌러주세요.

- ▶ 세탁물을 넣은 후 문을 닫아주세요.
- ▶ 세제 투입구에 세제 및 섬유유연제를 넣은 후 닫아주세요.
- ▶ 세제량은 반드시 10페이지를 참고하세요.

2

코스 선택 다이얼을 돌려 원하는 코스를 선택하세요.

- ▶ 물온도, 행공횟수, 탈수세기를 변경하려면 각 버튼을 눌러 변경하세요.

3

세탁버튼을 눌러서 적은때 세탁을 선택하세요.

- ▶ LED창에 적은때 세탁이 표시됩니다.

4

 동작/일시정지 버튼을 눌러주세요.

- ▶ 문이 잠기고 급수가 되면서 세탁이 시작됩니다.



● 표준세탁, 이불 코스에서만 선택 가능합니다.

알아두세요!

세탁, 행굼, 탈수 중 원하는 것만 하고 싶을 때

세탁만 하고 싶을 때

1 ① 전원 버튼을 눌러주세요.

- ▶ 세탁물을 넣은 후 문을 닫아 주세요.
- ▶ 세제 투입구에 세제를 넣은 후 닫아 주세요.
- ▶ 세제량은 반드시 10페이지를 참고하세요.

2 세탁 버튼을 눌러 원하는 세탁종류를 선택하세요.

터보샷 해제 후

- ▶ 행굼 버튼을 눌러 『행굼 안함』을 선택
- ▶ 탈수 버튼을 눌러 『탈수 안함』을 선택

3 ② 동작/일시정지 버튼을 눌러주세요.

- ▶ 문이 잠기고 급수가 되면서 세탁이 시작됩니다.

행굼만 하고 싶을 때

1 ① 전원 버튼을 눌러주세요.

- ▶ 세탁물을 넣은 후 문을 닫아 주세요.
- ▶ 세제 투입구에 섬유유연제를 넣은 후 닫아 주세요.
- ▶ 세제는 넣지 마세요.

2 행굼 버튼을 눌러 원하는 행굼회수를 선택하세요.

3 ② 동작/일시정지 버튼을 눌러주세요.

- ▶ 문이 잠기고 급수가 시작되면서 행굼이 시작됩니다.
- ▶ 행굼만 선택하면 마지막 행굼은 배수까지 합니다.

탈수만 하고 싶을 때

1 ① 전원 버튼을 눌러주세요.

- ▶ 세탁물을 넣은 후 문을 닫아 주세요.
- ▶ 세제나 섬유유연제는 넣지 마세요.

2 탈수 버튼을 눌러 원하는 탈수세기를 선택하세요.

3 ② 동작/일시정지 버튼을 눌러주세요.

- ▶ 문이 잠기고 탈수 또는 배수가 시작됩니다.



알아두세요!

- LED창 하단에 선택된 내용이 표시됩니다.
- 세탁 또는 행굼만 선택한 뒤, 종료 후 세탁통 내의 물이 배수되는 것은 세탁통에 물이 장시간 받아져 있을 경우 발생할 수 있는 고무패킹의 변형으로 인해 세탁기의 신뢰성이 저하되는 것을 방지하기 위한 것입니다.
- 터보샷 선택시 행굼 안함, 탈수 안함이 선택 되지 않습니다.

세탁에서 건조까지 하고 싶을 때

세탁에서 건조까지 자동으로 세탁하고 싶을 때 사용하세요.

1



전원 버튼을 눌러주세요.

▶ 세제/섬유유연제를 넣어 주세요.

2

다이얼을 돌려 원하는 코스를 선택하세요.

▶ 원하는 세탁코스를 선택하세요.

3

건조 버튼을 눌러주세요.

- ▶ 원하는 건조코스나 건조시간을 선택하세요
- ▶ 건조 선택시 탈수의 세기는 「최강」으로 자동 선택됩니다.
- ▶ 탈수 버튼을 눌러, 「강, 최강」의 세기를 선택 할 수 있으며, 탈수해제는 되지 않습니다.

4



동작/일시정지 버튼을 눌러주세요.

▶ 문이 잠기고 급수가 되면서 세탁이 시작됩니다.



주의하세요!

- 세제량은 반드시 사용설명서의 10페이지를 참고하세요.
- 배수호스 설치 시 호스 내부에 물이 고이지 않게 설치하세요. 배수호스를 U자 형태로 늘어뜨릴 시 물이 고여 건조 성능이 저하될 수 있습니다.
- 고온세탁 또는 건조 시 배수호스 및 배수되는 물과 증기에 손대지 마세요. 뜨거운 물과 증기로 인한 화상, 상해의 위험이 있습니다.

건조만 하고 싶을 때

세탁물을 건조만 하고 싶을 때 사용하세요.

1



전원 버튼을 눌러주세요.

▶ 건조하고자 하는 세탁물을 넣고, 세탁통의 문을 닫아주세요.



주의하세요!

세제나 섬유유연제는 넣지 마세요.

2

건조 버튼을 눌러 선택하세요.

- ▶ 원하는 건조코스나 건조시간을 선택하세요
- ▶ 건조 선택시 탈수의 세기는 「최강」으로 자동 선택됩니다.
- ▶ 탈수 버튼을 눌러, 「강, 최강」의 세기를 선택 할 수 있으며, 탈수해제는 되지 않습니다.

3



동작/일시정지 버튼을 눌러주세요.

▶ 문이 잠기고 건조가 시작됩니다.

건조 기능 선택 가이드

시간건조

- 일정한 시간 동안 건조를 하고 싶을 때 선택하세요. 건조 시간은 30, 60, 90, 120, 150분을 선택할 수 있습니다.
- 셔츠 2~3벌을 빠른 시간 내에 건조하고 싶을 때 건조 30분을 선택하세요.
- 세탁물의 종류에 따라 건조 상태가 달라질 수 있으며, 건조가 덜 된 경우에는 '시간건조'를 선택하여 추가 건조를 하세요.

터보건조

- 두꺼운 의류나 면으로 된 의류를 건조하고 싶을 때 사용하세요.

바람건조

- 면으로 된 일반 의류를 적당한 수준으로 건조하고 싶을 때 선택하세요.
- 의류의 양과 건조 상태를 자동으로 감지하여 건조가 됩니다.

■ 건조 기능으로 건조해서는 안되는 세탁물

<ul style="list-style-type: none"> ● 사용설명서의 내용대로 사용하지 않아 발생하는 사고는 당사가 책임지지 않습니다. 	울 의류나 울 담요	가죽 제품	실크제품	풀먹인 의류	란제리	가 방
	아래의 표시가 되어 있는 의류 	스폰지가 들어있는 제품 	모(毛) 길이가 100mm 이상의 담요 	신 발 	전기담요 	기능성 의류 (고어텍스, 윈드 스톱퍼, 플러쉬) 

건조 시 주의사항



주의하세요!

- 세탁에서 건조까지 자동으로 사용할 경우 반드시 세탁물을 최대 건조용량 이하로 넣으세요.
- 건조 시 건조가 가능한 세탁물인지 반드시 확인하세요.
- 옷감의 종류에 따라 건조 후 수축 및 변형이 될 수 있으므로 주의하시기 바랍니다.
- 건조 운전 시 습기를 제거하기 위하여 물을 사용하므로, 반드시 수도꼭지를 열어주세요.
- 급수가 안되거나 수압이 약한 지역에서는 건조가 잘 되지 않을 수 있습니다.
- 건조 완료 후나, 건조 중 세탁물을 꺼낼 때 세탁물에 부착된 지퍼 및 세탁기 내부, 세탁통 문 등이 뜨거울 수 있으므로 주의하세요.
- 건조 중 빨래추가 버튼 또는 동작/일시정지 버튼을 눌러 건조과정을 일시정지 시킨 후 문을 열 수 있으나, 자주 열 경우 건조가 잘 되지 않으며 고장의 원인이 될 수도 있습니다.



알아두세요!

- 건조 중 약간의 급수 및 배수를 반복하는 것은 건조성능을 향상시키기 위한 정상적인 동작입니다.
- 건조 중에는 제품 외부 온도가 뜨겁게 느껴질 수 있습니다.
- 세탁물의 종류에 따라 건조 상태가 달라질 수 있습니다. 건조가 덜 된 경우에는 '시간건조'를 선택하여 추가 건조를 하세요. (30, 60, 90, 120, 150분 선택 가능)
- 화학섬유로 된 세탁물을 건조할 경우 세탁통에서 꺼낼 때 마찰에 의한 정전기가 발생할 수 있습니다. 행굼 시 섬유유연제를 사용하면 정전기가 줄어듭니다.
- 세탁통 입구 오른쪽에 붙어있는 '건조용량 표시라벨'을 참고하여 세탁물을 넣어 주세요. 건조 용량 표시는 마른 상태의 의류를 넣었을 때 기준입니다.
- 자동건조(터보, 바람)는 선택된 코스에 맞는 건조상태를 자동 감지하여 건조를 마치게 되며, 표시시간과 실제 동작시간은 차이가 날 수 있습니다. 건조 상태에 따라 시간표시 창에 일정시간 동안 '6분'을 표시한 상태로 건조가 될 수 있습니다.

건조 용량에 대하여

- 세탁통 입구 옆에 붙어있는「건조용량 표시라벨」을 참고하시어 세탁물을 넣어주세요.
- 건조용량 표시는 마른 상태의 의류를 넣었을 때 기준입니다.

통살균

세탁기 내부에 발생된 균들을 살균하여 깨끗하고 청결한 세탁통을 유지하고 싶을 때 사용하세요

1



전원 버튼을 눌러주세요.

- ▶ 문을 닫아주세요.
- ▶ 액체 표백제, 세척제를 사용할 경우 섬유 유연제 투입구에 넣어주시고, 가루 표백제, 세척제를 사용할 경우 본세탁용 세제 투입 구에 넣어주세요.
- ▶ 일반 세제나 세탁물은 절대 투입하지 마세요.

2

통 살균

통살균 버튼을 눌러
통살균 코스를 선택하세요.

- ▶ 스팀이 자동으로 선택됩니다.

3



동작/일시정지 버튼을
눌러주세요.

- ▶ 문이 잠기고 통살균이 시작됩니다.

가루 세척제 또는 가루 표백제	액체 세척제 또는 액체 표백제
54g	54ml
<p>가루 표백제/세척제</p>	<p>액체표백제/세척제 기준선(MAX)</p>
<p>※ 기준선 이상으로 투입하면 바로 투입될 수 있습니다.</p>	

- ※ 염소계 표백제는 반드시 정해진 양만 투입하세요. 많은 양의 염소계 표백제 투입은 고장의 원인이 됩니다.
- ※ 염소계 표백제로 외관이나 세탁통을 직접 닦지 마세요.



알아두세요!

세탁통 청소시점 자동 알림 기능

- 전원 버튼을 눌러 전원을 켰을 때 남은시간 표시부에 **t.c.c.l**이 깜빡 거리면 세탁통 청소 시점을 알려주는 것이므로 통살균 버튼을 눌러 통살균을 진행해 주세요.
- 통살균을 진행하지 않고 일반세탁을 하실려 면 코스 선택 다이얼을 돌리거나 버튼을 눌러 원하는 코스 및 행정을 선택하면 됩니다.
- 통살균을 진행하면 다음 청소시점까지는 **t.c.c.l**이 나타나지 않습니다.
- 세탁통 청소시점 자동 알림 표시는 세탁기 사용 횟수에 따라 차이가 있으나 일반적으로 약 30회 사용 후 1번씩 나타나게 됩니다.



알아두세요!

- 통살균은 반드시 염소계 표백제를 사용해 주세요.(산소계 표백제 사용 시에는 통살균 효과가 떨어집니다.)
- 통살균 코스 선택시 세탁물과 세제는 절대 넣지 마세요, 옷감손상, 변색의 원인이 됩니다.
- 월 1회 통살균 코스를 이용하여 세탁통을 살균하시면 항상 깨끗한 세탁통을 유지할 수 있습니다.
- 밤이나 외출시 통살균 코스를 이용하시면 편리합니다.
- 통살균 코스 진행 중에는 빨래추가 버튼이 동작되지 않습니다.
- 염소계 표백제란 통상 시중에서 판매하는 "락스" 종류를 말합니다.

빨래추가

세탁 행정에서 세탁물 추가 및 세탁중 이물 제거시 사용하세요.

1  동작/일시정지 버튼을 눌러주세요.

- ▶ 동작을 멈추게 됩니다.
- ▶ 문을 열수 있는 안전상태인지를 판단하여 안전상태이면 문잠김 표시 (🔒) 램프가 꺼지고 문을 열 수 있게 됩니다.
- ▶ 빨래추가 버튼을 누르면 문을 열 수 있습니다.

2 세탁물을 추가 투입하거나 동전이나 옷핀 등 이물을 제거한 후 문을 닫아주세요.

 **주의하세요!**
세탁물을 세탁통 안에 완전히 넣어주세요.

- 세탁통 문이 닫히는 부분에 세탁물이 끼이게 되면 고무패킹이 손상되어 고장의 원인이 될 수 있습니다.



3  동작/일시정지 버튼을 눌러주세요.

- ▶ 세탁을 계속하게 됩니다.



알아두세요!

- 행정 진행중 세탁물 추가를 위하여 동작/일시정지 버튼 선택시 세탁기의 동작 상태는
 - 세탁통이 회전 중일때 : 세탁통이 정지하고 나서 문잠김이 해제됩니다.
 - 세탁통 내 물의 온도가 45℃ 이상 일때 : 안전을 위하여 세탁물 추가가 안됩니다. (45℃ 미만일 경우 문잠김이 해제됩니다.)
 - 세탁통 안에 물이 들어 있을 때 : 문이 열리지 않습니다. 배수 후 문을 열어주세요.



주의하세요!

- 강제로 문을 열면 부품 손상, 파손, 안전 등의 문제가 발생될 수 있습니다.
- 세탁통 내에 거품 및 물이 많은 경우 세탁통 문을 열면 거품 및 물이 흘러 내려 화상을 입거나 바닥에 떨어질 수 있습니다.

예약 세탁



원하는 시간에 세탁을 마치고 싶을 때 사용하세요.

먼저 알아두세요!

예) 예약시간을 설정할 때가 현재 오후 1시이며 오후 7시에 세탁을 끝내고 싶을 경우

(7시 - 1시 = 6시간)

예약시간을 설정할 때 초기에는 3:00로 표시되며 버튼을 누를때 마다 1시간씩 시간이 늘어납니다.

1	 전원 버튼을 눌러주세요.	2	코스 선택 다이얼을 돌려 원하는 코스를 선택하세요.	3	예약 버튼을 눌러 예약시간을 맞춰주세요.	4	 동작/일시정지 버튼을 눌러주세요.
<ul style="list-style-type: none"> ▶ 세탁물을 넣은 후 문을 닫아주세요. ▶ 세제 투입구에 세제 및 섬유유연제를 넣은 후 닫아주세요. ▶ 세제량은 반드시 10페이지를 참고하세요. 		<ul style="list-style-type: none"> ▶ 물온도, 행공횟수, 탈수세기를 변경하려면 각 버튼을 눌러 변경하세요. 		<ul style="list-style-type: none"> ▶ 예약 램프가 켜지고 3:00 가 표시 됩니다. ▶ 지금부터 세탁을 끝내고 싶을 때까지의 시간 6:00 이 될 때까지 예약버튼을 누르세요. 		<ul style="list-style-type: none"> ▶ 예약시간후에 세탁이 끝납니다. ▶ 예약을 취소할 때는 전원버튼을 눌러주세요. 	



알아두세요!

- 3~19 시간까지 예약 가능하며 3시간 미만은 예약되지 않습니다.
- 급수수압 및 물온도에 따라 예약시간과 실제 종료시간이 달라질 수 있습니다.
- 예약 버튼을 한번 누를 때마다 1시간씩 시간이 늘어납니다.

세탁통 램프 기능

- ▶ 전원 버튼을 누르면 세탁통 램프가 켜지고, 세탁통 문을 닫고 『동작/일시정지』 버튼을 눌러 세탁기를 동작시키면 램프가 꺼집니다.
- ▶ 세탁이 끝나면 램프가 켜지고, 일정시간이 지나면 자동으로 램프가 꺼집니다.

버튼 잠금 기능

어린이가 세탁기를 조작하는 것을 방지하고 싶을 때 사용하세요.

버튼 잠금 기능 (CHILD LOCK)이 설정되어 있는데 기능을 변경하고 싶을 때

1 세탁 버튼과 행궁 버튼을 동시에 3초 정도 눌러 버튼잠금을 해제하세요.



2 동시/일시정지 버튼을 눌러 동작을 정지 시켜 주세요.

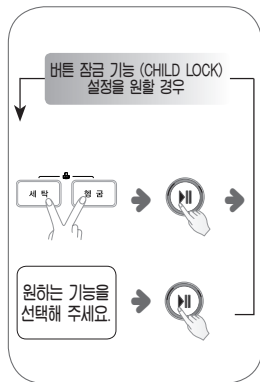

3 변경하고 싶은 기능을 선택한 후 다시 동작/일시 정지 버튼을 눌러 동작을 계속 하세요.

- ▶ 「세탁」 버튼과 「행궁」 버튼을 동시에 3초 정도 누르면 설정 또는 해제 됩니다.
- ▶ 버튼잠금 기능이 설정되면 전원 버튼을 제외한 어떠한 버튼도 조작되지 않습니다.
- ▶ 전원 버튼의 경우 소비자의 안전을 위해 작동이 됩니다.

- ▶ 동작 중 설정 또는 해제할 수 있습니다.
- ▶ 버튼잠금 기능이 설정되면 전원 버튼을 제외한 어떠한 버튼도 조작되지 않습니다.
- ▶ 모든 행정 종료 후 버튼 잠금 기능은 자동해제 안되며, 해제하기 위해서는 세탁 버튼과 행궁 버튼을 동시에 3초간 누르시면 됩니다.

버튼 잠금 기능 (CHILD LOCK)이 설정되어 있는 상태에서 전원을 켰을 때

1 버튼 잠금 기능이 설정되어 있는 상태에서 전원을 켜면 「L」이 표시됩니다.

2 세탁 버튼과 행궁 버튼을 동시에 3초 정도 눌러 버튼잠금을 해제하세요.



3 코스 선택 다이얼을 돌려 원하는 코스를 선택하세요.

- ▶ 물온도, 행궁횟수, 탈수세기를 변경하려면 각 버튼을 눌러 변경하세요.

스마트 진단 기능

스마트폰을 이용하여 세탁기의 이상 동작이나 고장을 혼자서도 간편하게 진단 할 수 있습니다. 일반 폰에서도 서비스 센터에 전화해서 빠르고 간편하게 진단 받을 수 있습니다.

서비스 센터에 연락하여 진단받기

1

① 전원 버튼을 눌러주세요.

▶ 세탁기 문을 닫은 후 전원 버튼을 눌러주세요.

⚠ 주의하세요!

물온도 버튼을 누르기 전 다른 버튼이나 다이얼을 조작하셨다면, 전원을 다시 껐다가 처음부터 다시 조작해 주시기 바랍니다.

2

전화기를 스마트 진단 표시에 가져다 주세요.

▶ 전화기는 반드시 말하는 쪽이 스마트 진단 표시 부분을 향하고 있는지 확인하세요.

3

물온도 버튼을 눌러 스마트 진단을 동작 시키세요.

▶ 전화기를 스마트 진단 표시 부분에 가까이 댄 후 물온도 버튼을 소리가 날 때까지 길게 눌러주세요.

4

데이터 전송이 되는 동안 전화기를 대고 있으세요.

▶ 스마트 진단을 위한 데이터 전송중에는 전화기를 스마트 진단 표시부에 계속 대고 있으세요. 화면에 데이터 전송을 위한 남은 시간이 표시 됩니다.

⚠ 주의하세요!

전송음이 귀에 가슬릴수도 있습니다. 진단이 잘 되기 위해서는 소리가 멈출때까지 전화기를 떼지 마세요. 전원 버튼을 누르면 진단 기능이 멈추고 소리가 나는 것을 멈출 수 있습니다.

5

데이터 전송 완료후에는 진단결과를 상담원으로부터 설명 받으세요.

▶ 데이터 전송이 완료되면 전송완료 표시와 함께 수초 후 자동으로 전원이 꺼집니다. 분석된 진단 결과를 상담원으로부터 설명 들으시고 조치하세요.

알아두세요!

- 지역에 따라 통화 품질 차이로 기능에 영향을 줄 수도 있습니다.
- 집전화기를 사용하시면 통신 성능이 좋아져 훨씬 더 좋은 서비스가 가능합니다.

스마트 진단 기능

스마트폰을 이용하여 세탁기의 이상 동작이나 고장을 혼자서도 간편하게 진단 할 수 있습니다.
일반 폰에서도 서비스 센터에 전화해서 빠르고 간편하게 진단 받을 수 있습니다.

LG 스마트 세탁기 애플리케이션을 이용한 소리 자가진단

1 사용하는 스마트폰에 LG 스마트 세탁기 애플리케이션을 설치해주세요

▶ [Play 스토어]나 [앱스토어]에서 애플리케이션을 설치 후 실행해 주세요.



2 스마트 진단을 선택해주세요.

▶ 위젯, 히단 아이콘 모두 진입 가능합니다.



3 소리로 진단을 선택해주세요.

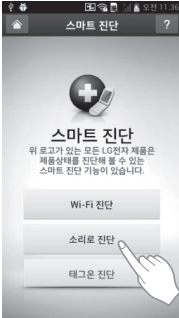

4 드럼 세탁기를 선택해주세요.



※ 해당 이미지는 참고용이며, [LG 스마트 세탁기] 애플리케이션의 업데이트 버전에 따라 달라질 수 있습니다.

스마트 진단 기능

스마트폰을 이용하여 세탁기의 이상 동작이나 고장을 혼자서도 간편하게 진단 할 수 있습니다.
일반 폰에서도 서비스 센터에 전화해서 빠르고 간편하게 진단 받을 수 있습니다.

LG 스마트 세탁기 애플리케이션을 이용한 소리 자가진단

5 애플리케이션에서 소리진단 가이드를 확인 후 녹음 화면으로 진입해 주세요.

▶ 스마트폰 아래쪽의 마이크 부분이 세탁기의 (스마트 진단) 로고를 향하도록 해주세요.

6 물온도 버튼을 길게 눌러 스마트 진단을 동작 시키세요.

▶ 세탁기에서 스마트 진단음이 나옵니다.

7 진단 결과 및 해결책을 확인하세요.

▶ 최근 진단 결과를 보여줍니다.
▶ [고객상담실 연결]을 선택하면 진단결과를 바탕으로 빠른 상담이 가능합니다. (38페이지 참조)

※ 해당 이미지는 참고용이며, [LG 스마트 세탁기] 애플리케이션의 업데이트 버전에 따라 달라질 수 있습니다.

스마트 진단 기능

스마트폰을 이용하여 세탁기의 이상 동작이나 고장을 혼자서도 간편하게 진단 할 수 있습니다.
일반 폰에서도 서비스 센터에 전화해서 빠르고 간편하게 진단 받을 수 있습니다.

LG 스마트 세탁기 애플리케이션을 이용한 진단 결과 전송하기(고객 상담실 연결)

1 스마트 진단 결과 화면에서 고객 상담실연결을 선택하세요.

▶ 소리로 진단과 태그온 진단 이용 후 사용 가능합니다.
(각 진단 사용법은 36페이지, 41페이지 참조)



The screenshot shows the '스마트 진단 결과' (Smart Diagnosis Result) screen. At the bottom, there is a button labeled '고객 상담실 연결' (Connect to Customer Service Center) which is being pointed to by a hand icon. Above it, there are sections for '자세한 증상' (Detailed symptoms), '필름' (Filter), and '해결책' (Solution). At the very bottom, there are '사용정보' (Usage info) and '음성' (Voice) options.

2 개인정보 약관에 동의하고, 휴대폰 번호를 입력한 후 확인을 눌러주세요.

▶ 아래와 같은 화면에서 개인정보 약관을 선택하여 확인 후 "약관에 동의합니다."를 선택하고, 고객의 정보를 확인하기 위한 휴대폰 번호를 입력하여 주세요.

▶ 진단결과 전송 시간은 통신상태에 따라 달라질 수 있습니다.

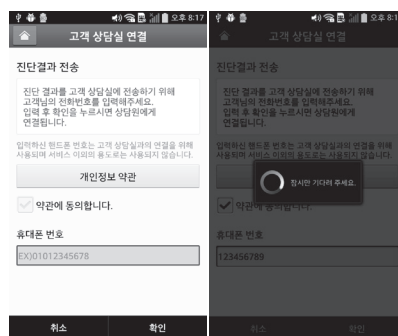

The screenshot shows the '고객 상담실 연결' (Connect to Customer Service Center) screen. It has a title bar '진단결과 전송' (Transmit Diagnosis Result). The main content includes a notice about transmitting diagnosis results and a '개인정보 약관' (Privacy Policy) section with a checked box '약관에 동의합니다.' (I agree to the terms). Below that is a '휴대폰 번호' (Mobile Number) input field with the example 'EX)01012345678' and a '확인' (Confirm) button.

3 통화 버튼을 누르면, 고객상담실로 연결됩니다.

▶ 아래와 같은 화면이 나타나면 통화 버튼을 눌러주세요.(통화료 무료)



The screenshot shows a dial pad interface with the number '080-854-7777' entered. Above the dial pad, there are icons for '다이얼' (Dial), '통화기억' (Call log), '주소록' (Contacts), and '음성찾기' (Voice search). Below the dial pad, there is a '주소록에 추가' (Add to contacts) button and a grid of numbers 1-9 with their corresponding letters.

※ 해당 이미지는 참고용이며, [LG 스마트 세탁기] 애플리케이션의 업데이트 버전에 따라 달라질 수 있습니다.

태그온 (Tag On) 사용하기 전 알아두기

LG 스마트 세탁기 애플리케이션에서 제공하는 태그온 진단 또는 태그온 코스 다운로드, 세탁 코치, 원터치 세탁 기능을 스마트 폰의 NFC(Near Field Communication, 근거리 무선 통신) 기능으로 간편하게 설정 할 수 있습니다.

태그온 기능은 안드로이드 OS를 기반으로 한 NFC기능이 있는 스마트폰에서만 사용 가능합니다.

스마트폰의 NFC기능 켜기

1 스마트폰의 "설정"에 들어가 "무선 및 네트워크" 항목의 "기기 연결 및 공유"를 선택합니다.



2 "NFC"와 "다이렉트/안드로이드 빔"을 ON으로 설정하고 "NFC"를 선택합니다.



3 "읽기쓰기 및 P2P수신" 체크하세요.



- 스마트폰의 제조사 및 안드로이드 OS 버전에 따라 NFC설정 경로가 다를 수 있습니다. 자세한 사항은 구매하신 스마트폰의 사용 설명서를 참조하세요.



스마트 폰으로 QR코드를 찍으면 LG 스마트 세탁기 애플리케이션을 손쉽게 다운 받을 수 있습니다.

태그온 (Tag On) 가이드

태그온 (Tag On) 가이드

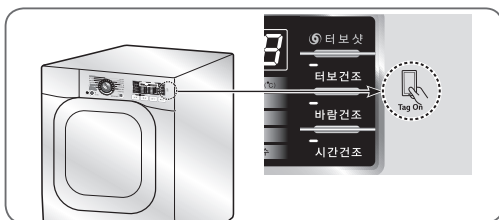

Tag On

스마트폰의 NFC 기능을 이용하여, LG 스마트 세탁기의 다양한 기능을 사용하기 위해 스마트 폰을 가져다 놓는 위치입니다.(사용 전 'LG 스마트 세탁기' 애플리케이션을 설치해주세요.)

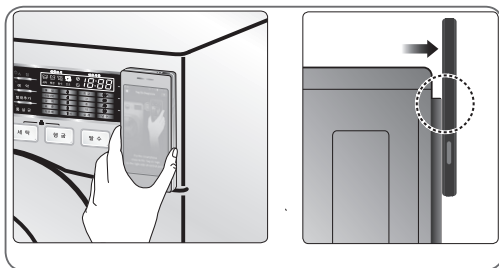

- 태그온 기능을 사용하실 때에는, 스마트폰의 NFC 위치와 세탁기의 Tag On 위치가 잘 맞도록 가져다 놓아 주세요.
- NFC 특성상 거리가 멀거나 금속재질의 스티커, 두꺼운 케이스 등이 있으면 전송이 잘 되지 않습니다.
(스마트폰의 NFC 위치는 'LG 스마트 세탁기' 애플리케이션의 태그온에서 ? 를 누르면 확인할 수 있습니다.)
- 스마트 폰의 NFC 위치와 세탁기의 Tag On 위치가 잘 맞지 않으면, 인식이 떨어질 수 있습니다. 스마트 폰을 조금씩 움직여, NFC 위치가 잘 맞을 수 있도록 조절해 주세요.



주의하세요!

태그온 시 세탁기의 버튼을 터치하지 않도록 주의하세요.

태그온 (Tag On) 기능

안드로이드 OS를 기반으로 한 NFC 기능이 있는 스마트폰에서 LG 스마트 세탁기 애플리케이션을 태그온 진단이나 태그온 코스 다운로드, 세탁코치, 원터치 세탁 기능을 사용할 수 있습니다.

LG 스마트 세탁기 애플리케이션을 이용한 NFC 자가진단

1



NFC기능이 있는 스마트폰에 'LG 스마트 세탁기' 애플리케이션을 설치해주세요.

▶ [Play 스토어]에서 애플리케이션을 설치 후 실행해 주세요.



2

태그온을 선택해주세요.

▶ 하단 '태그온' 아이콘을 선택하면 진입이 가능합니다.

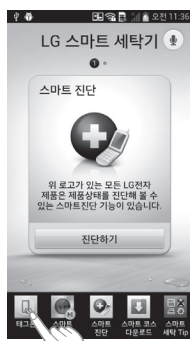

3

태그온 진단을 선택해주세요.

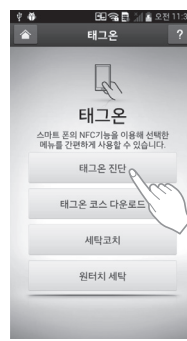

4

태그온 로고에 터치해주세요.

▶ 아래와 같은 화면에서 NFC 안테나 영역을 확인 후 세탁기 우측의 태그온 로고에 가까이 대주세요.



Tag On
(태그온 로고)

- ※ 인식이 안 될 경우, LG스마트세탁기 애플리케이션의 태그온 화면 우측 상단의 (?) 버튼을 눌러 상세 가이드를 참조하세요.
- ※ 본 제품의 NFC 기능 작동은 스마트폰의 NFC 인식 기능이 일정 수준 이상이어야 합니다.
- ※ 스마트폰마다 NFC 안테나의 위치가 달라 인식이 안 될 수 있습니다.

⚠ 주의하세요!

태그온 시 세탁기의 버튼을 터치하지 않도록 주의하세요.

※ 해당 이미지는 참고용이며, [LG 스마트 세탁기] 애플리케이션의 업데이트 버전에 따라 달라질 수 있습니다.

5

진단 결과 및 해결책을 확인하세요.

- ▶ 최근 진단 결과를 보여줍니다.
- ▶ [고객상담실 연결]을 선택하면 진단결과를 바탕으로 빠른 상담이 가능합니다. (38페이지 참조)



태그온 (Tag On) 기능

안드로이드 OS를 기반으로 한 NFC 기능이 있는 스마트 폰에서 LG 스마트 세탁기 애플리케이션을 태그온 진단이나 태그온 코스 다운로드, 세탁코치, 원터치 세탁 기능을 사용할 수 있습니다.

LG 스마트 세탁기 애플리케이션을 이용한 태그온 코스 다운로드

1 NFC기능이 있는 스마트폰에 'LG 스마트 세탁기' 애플리케이션을 설치해주세요.

▶ [Play 스토어]에서 애플리케이션을 설치 후 실행해 주세요.



2 태그온을 선택해주세요.

▶ 하단 '태그온' 아이콘을 선택하면 진입이 가능합니다.



3 태그온 코스 다운로드를 선택해주세요.

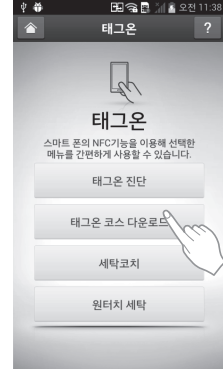

4 태그온 로고에 터치해주세요.

▶ 아래와 같은 화면에서 NFC 안테나 영역을 확인 후 세탁기 우측의 태그온 로고에 가까이 대 주세요.

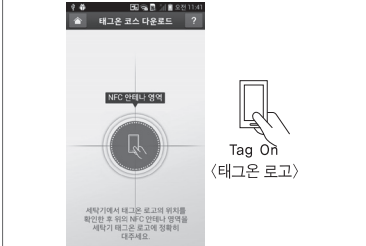

- ※ 인식이 안 될 경우, LG스마트세탁기 애플리케이션의 태그온 화면 우측 상단의 [?] 버튼을 눌러 상세 가이드를 참조하세요.
- ※ 본 제품의 NFC 기능 작동은 스마트폰의 NFC 인식 기능이 일정 수준 이상이어야 합니다.
- ※ 스마트폰이다 NFC 안테나의 위치가 달라 인식이 안 될 수 있습니다.

⚠ 주의하세요!
태그온 시 세탁기의 버튼을 터치하지 않도록 주의하세요.

* 해당 이미지는 참고용이며, [LG 스마트 세탁기] 애플리케이션의 업데이트 버전에 따라 달라질 수 있습니다.

안드로이드 OS를 기반으로 한 NFC 기능이 있는 스마트폰에서 LG 스마트 세탁기 애플리케이션을 태그온 진단이나 태그온 코스 다운로드, 세탁코치, 원터치 세탁 기능을 사용할 수 있습니다.

LG 스마트 세탁기 애플리케이션을 이용한 태그온 코스 다운로드

5

다운로드하실 코스를 선택해주세요.

- ▶ 현재 세탁기에 다운로드되어있는 코스도 알 수 있습니다.

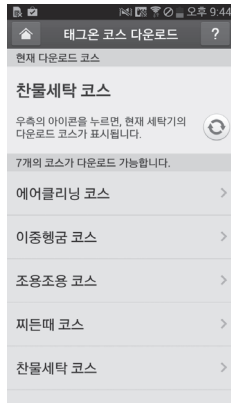

6

태그온 로고에 터치해주세요.

- ▶ 아래와 같은 화면에서 NFC 안테나 영역을 확인 후 세탁기 우측의 태그온 로고에 가까이 대주세요.



- ※ 인식이 안 될 경우, LG스마트세탁기 애플리케이션의 태그온 화면 우측 상단의 (?) 버튼을 눌러 상세 가이드를 참조하세요.
- ※ 본 제품의 NFC 기능 작동은 스마트폰의 NFC 인식 기능이 일정 수준 이상이어야 합니다.
- ※ 스마트폰마다 NFC 안테나의 위치가 달라 인식이 안 될 수 있습니다.

⚠ 주의하세요!

태그온 시 세탁기의 버튼을 터치하지 않도록 주의하세요.

7

새로운 코스 다운로드 완료!

- ▶ 다운로드 코스에 새로운 코스가 다운로드되었는지 확인하세요.

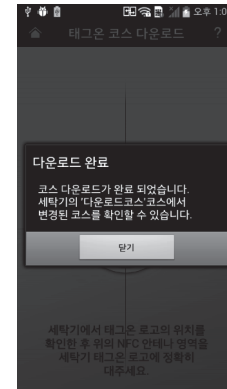

- ※ 해당 이미지는 참고용이며, [LG 스마트 세탁기] 애플리케이션의 업데이트 버전에 따라 달라질 수 있습니다.

태그온 (Tag On) 기능

안드로이드 OS를 기반으로 한 NFC 기능이 있는 스마트 폰에서 LG 스마트 세탁기 애플리케이션을 태그온 진단이나 태그온 코스 다운로드, 세탁코치, 원터치 세탁 기능을 사용할 수 있습니다.

LG 스마트 세탁기 애플리케이션을 이용한 세탁코치

1

NFC기능이 있는 스마트폰에 'LG 스마트 세탁기' 애플리케이션을 설치해주세요.

▶ [Play 스토어]에서 애플리케이션을 설치 후 실행해 주세요.



2

태그온을 선택해주세요.

▶ 해당 '태그온' 아이콘을 선택하면 진단이 가능합니다.



3

세탁코치를 선택해주세요.



4

태그온 로고에 터치해주세요.

▶ 아래와 같은 화면에서 NFC 안테나 영역을 확인 후 세탁기 우측의 태그온 로고에 가까이 대 주세요.



Tag On
(태그온 로고)

- ※ 인식이 안 될 경우, LG스마트세탁기 애플리케이션의 태그온 화면 우측 상단의 [?] 버튼을 눌러 상세 가이드를 참조하세요.
- ※ 본 제품의 NFC 기능 작동은 스마트폰의 NFC 인식 기능이 일정 수준 이상이어야 합니다.
- ※ 스마트폰마다 NFC 안테나의 위치가 달라 인식이 안 될 수 있습니다.

주의하세요!

태그온 시 세탁기의 버튼을 터치하지 않도록 주의하세요.

5

통살균 시기 및 적정 세제량 코치를 확인하세요.

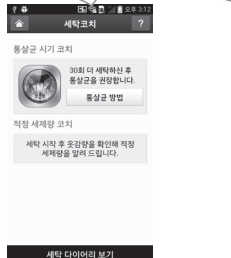

※ 해당 이미지는 참고용이며, [LG 스마트 세탁기] 애플리케이션의 업데이트 버전에 따라 달라질 수 있습니다.

태그온 (Tag On) 기능

안드로이드 OS를 기반으로 한 NFC 기능이 있는 스마트 폰에서 LG 스마트 세탁기 애플리케이션을 태그온 진단이나 태그온 코스 다운로드, 세탁코치, 원터치 세탁 기능을 사용할 수 있습니다.

LG 스마트 세탁기 애플리케이션을 이용한 세탁코치(통살균)

1

세탁코치 화면에서 통살균 방법을 선택하세요.

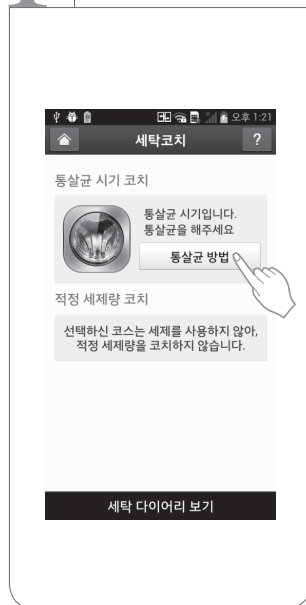

2

통살균 바로 시작을 선택하세요.



3

태그온 로고에 터치해주세요.

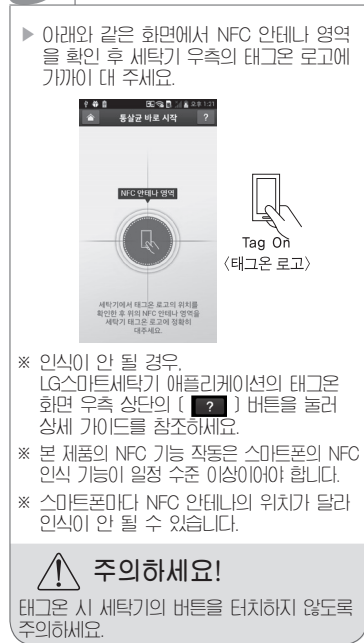

4

통살균이 작동하는지 확인하세요.



※ 해당 이미지는 참고용이며, [LG 스마트 세탁기] 애플리케이션의 업데이트 버전에 따라 달라질 수 있습니다.

태그온 (Tag On) 기능

안드로이드 OS를 기반으로 한 NFC 기능이 있는 스마트 폰에서 LG 스마트 세탁기 애플리케이션을 태그온 진단이나 태그온 코스 다운로드, 세탁코치, 원터치 세탁 기능을 사용할 수 있습니다.

LG 스마트 세탁기 애플리케이션을 이용한 세탁코치(세탁 바로 시작)

1 세탁코치 화면에서 세탁 다이어리 보기를 선택하세요

통살균 시기 코치

30회 더 세탁하신 후 통살균을 권장합니다.
통살균 방법

적정 세제량 코치

세탁 시작 후 옷감량을 확인한 적정 세제량을 알려 드립니다.

세탁 다이어리 보기

2 세탁 바로 시작을 선택하세요.

▶ 아래와 같은 화면에서 코스사용이력(최근 10회) 및 자주 쓰는 코스, 최근 사용 코스 등 세탁기 사용이력에 대하여 확인 할 수 있습니다.

▶ 자주 쓰는 코스 또는 최근 사용 코스로 세탁을 바로 시작 할 수 있습니다.

스피드 워시	3
표준세탁	5
통살균	2

표준세탁 코스	▶ 세탁 바로 시작
세탁	표준
행굵	2회
달수	강
물온도	40도
건조	선택연함
터보샷	On
물온도	40도

3 태그온 로고에 터치해주세요.

▶ 아래와 같은 화면에서 NFC 안테나 영역을 확인 후 세탁기 우측의 태그온 로고에 가까이 대주세요.

Tag On (태그온 로고)

세탁기에서 태그온 로고의 위치를 확인한 후 세탁기 우측의 태그온 영역에 세탁기 태그온 로고에 정확히 대주세요.

※ 인식이 안 될 경우, LG스마트세탁기 애플리케이션의 태그온 화면 우측 상단의 [?] 버튼을 눌러 상세 가이드를 참조하세요.

※ 본 제품의 NFC 기능 작동은 스마트폰의 NFC 인식 기능이 일정 수준 이상이어야 합니다.

※ 스마트폰마다 NFC 안테나의 위치가 달라 인식에 안 될 수 있습니다.

⚠ 주의하세요!

태그온 시 세탁기의 버튼을 터치하지 않도록 주의하세요.

4 선택한 코스로 세탁하는지 확인하세요.

▶ 아래의 화면이 나타나고, 선택한 코스로 세탁이 바로 시작됩니다.

코스사용이력(최근 10회)

스피드 워시	3
표준세탁	5
통살균	2

자주 쓰는 코스

표준세탁 코스	▶ 세탁 바로 시작
세탁	표준
행굵	2회
달수	강
물온도	40도

※ 해당 이미지는 참고용이며, [LG 스마트 세탁기] 애플리케이션의 업데이트 버전에 따라 달라질 수 있습니다.

태그온 (Tag On) 기능

안드로이드 OS를 기반으로 한 NFC 기능이 있는 스마트 폰에서 LG 스마트 세탁기 애플리케이션을 태그온 진단이나 태그온 코스 다운로드, 세탁코치, 원터치 세탁 기능을 사용할 수 있습니다.

LG 스마트 세탁기 애플리케이션을 이용한 원터치 세탁

- 1** NFC기능이 있는 스마트폰에 'LG 스마트 세탁기' 애플리케이션을 설치해주세요.

▶ [Play 스토어]에서 애플리케이션을 설치 후 실행해 주세요.

- 2** 태그온을 선택해주세요.

▶ 하단 '태그온' 아이콘을 선택하면 진입이 가능합니다.

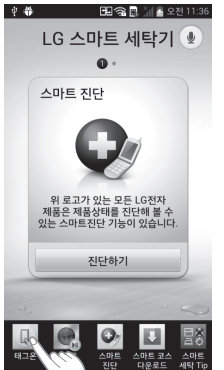
- 3** 원터치 세탁을 선택해주세요.

- 4** 태그온 로고에 터치해주세요.

▶ 아래와 같은 화면에서 NFC 안테나 영역을 확인 후 세탁기 우측의 태그온 로고에 가까이 대 주세요.

 - ※ 인식이 안 될 경우, LG스마트세탁기 애플리케이션의 태그온 화면 우측 상단의 [?] 버튼을 눌러 상세 가이드를 참조하세요.
 - ※ 본 제품의 NFC 기능 작동은 스마트폰의 NFC 인식 기능이 일정 수준 이상이어야 합니다.
 - ※ 스마트폰마다 NFC 안테나의 위치가 달라 인식이 안 될 수 있습니다.

⚠ 주의하세요!
태그온 시 세탁기의 버튼을 터치하지 않도록 주의하세요.

※ 해당 이미지는 참고용이며, [LG 스마트 세탁기] 애플리케이션의 업데이트 버전에 따라 달라질 수 있습니다.

태그온 (Tag On) 기능

안드로이드 OS를 기반으로 한 NFC 기능이 있는 스마트 폰에서 LG 스마트 세탁기 애플리케이션을 태그온 진단이나 태그온 코스 다운로드, 세탁코치, 원터치 세탁 기능을 사용할 수 있습니다.

LG 스마트 세탁기 애플리케이션을 이용한 원터치 세탁

5 원하는 항목을 선택하세요.

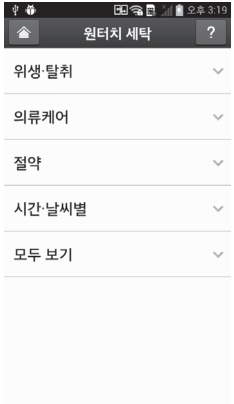

6 사용 목적을 선택하세요.

▶ 아래와 같은 화면에서 원하시는 사용 목적을 선택하여 주세요.

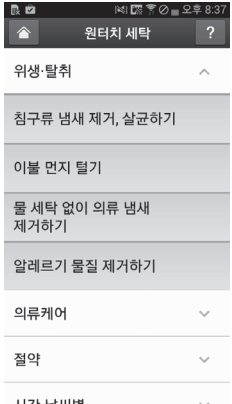

7 태그온 로고에 터치해주세요.

▶ 아래와 같은 화면에서 NFC 안테나 영역을 확인 후 세탁기 우측의 태그온 로고에 가까이 대 주세요.

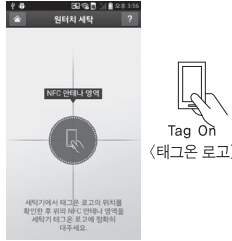

※ 인식이 안 될 경우, LG스마트세탁기 애플리케이션의 태그온 화면 우측 상단의 (?) 버튼을 눌러 상세 가이드를 참조하세요.
 ※ 본 제품의 NFC 기능 작동은 스마트폰의 NFC 인식 기능이 일정 수준 이상이어야 합니다.
 ※ 스마트폰마다 NFC 안테나의 위치가 달라 인식에 안 될 수 있습니다.

! 주의하세요!

태그온 시 세탁기의 버튼을 터치하지 않도록 주의하세요.

8 선택한 코스로 세탁하는지 확인하세요.

▶ 아래의 화면이 나타나고, 선택한 코스로 세탁이 바로 시작됩니다.

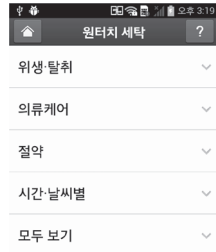

* 해당 이미지는 참고용이며, [LG 스마트 세탁기] 애플리케이션의 업데이트 버전에 따라 달라질 수 있습니다.

청소방법

급수구 거름망을 청소할 때 (세제통으로 물이 약하게 나오거나 필터가 오물로 막혔을 때, 시간 표시창에 [1E]가 깜박입니다.)

급수구 거름망이 오물로 막히지 않도록 주기적으로 빼내어 손질해주세요. 거름망에 이물질(녹, 모래, 돌...)이 끼어 있으면 급수가 잘 되지 않습니다.

1 수도꼭지를 잠그어주세요.

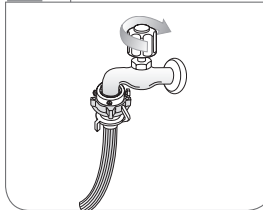

2 전원을 끈 후 플러그를 뽑으세요.

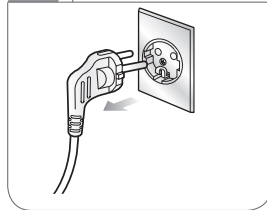

3 세탁기쪽 급수호스를 분리하세요.

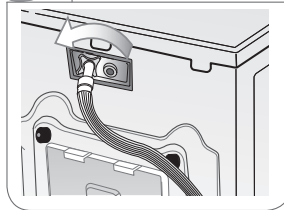

4 오물을 제거하세요.

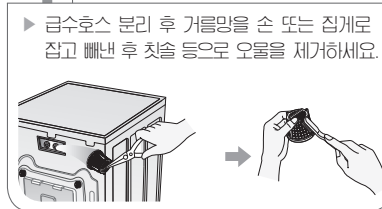

배수펌프의 필터를 청소할 때 (필터가 오물로 막혔을 때, 시간 표시창에 [0E]가 깜박입니다.)

1 서비스 커버를 열어주세요.

▶ 손잡이를 아래로 누르면서 앞으로 당겨주세요.

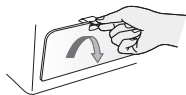

2 세탁기 내부에 남아있는 잔수를 제거하세요.

▶ 호스를 충분히 빼낸 뒤 호스마개(①)를 뽑아 물을 제거하세요.
▶ 펌프마개(②)를 돌려 빼낸 뒤 필터를 청소하세요.



3 서비스 커버를 닫아주세요.

▶ 청소가 끝나면 호스마개와 펌프마개를 제자리에 조립하고 서비스 커버를 닫아주세요.
▶ 잔수 제거 호스는 밀어 넣지 마시고 반드시 제자리에 꽂아주세요.
▶ 펌프 마개는 누수가 발생할 수 있으므로 조립 시 주의바랍니다.

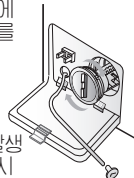

⚠ 주의하세요!

펌프마개를 열기 전 세제통 안에 뜨거운 물이 있는지 먼저 확인하세요. 뜨거운 물이 쏟아져 화상을 입을 수 있습니다.

청소방법

세제 넣는 곳을 청소할 때

호스를 이용해 세탁기 내부에 물을 뿌려 청소하지 마세요. 화재 또는 감전의 위험이 있습니다.



세탁통 내부를 청소할 때

- 통살균 코스를 이용하여 내부를 청소하세요. 31p



- 세탁기 사용후 세탁통 내부에 습기가 제대로 제거되지 않을 경우 냄새 또는 얼룩(곰팡이)이 생길 수 있습니다. 세탁 후에는 세탁통 내부의 습기가 다 마를 때까지 문을 열어두면 좋습니다.



- 문을 열어 놓을때는 반드시 확인하세요.
- 어린이가 세탁통 내부에 들어가지 못하도록 하세요. 상해 및 질식사고의 우려가 있습니다.
- 또한 세탁통에 애완동물 등 살아있는 동물이 들어가지 못하도록 하세요. 상해 및 질식사고의 우려가 있습니다.

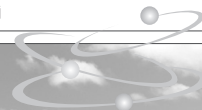

알아두세요!

- 향균 세탁통은 세균의 증식을 억제하지만 아래와 같은 환경에서 오랫동안 사용하게 되면 물때에 공기중의 균이나 곰팡이가 달라 붙어 세탁통이 오염될 수 있습니다.
 - 설치 환경이 습하고 그늘진 경우
 - 오랜 기간 세탁기 유지관리가 없었던 경우
 - 세제 또는 섬유유연제를 과도하게 많이 사용하는 경우
- 세탁통의 오염이 심해지면 청소가 어려우므로 평소 주기적으로 관리하는 것이 중요합니다.

세탁통 청소할 때

- ▶ 통살균 코스를 사용하여 세탁통을 청소하세요.
- ▶ 세탁통 청소 시 액체 염소계 표백제 54ml를 액체 세제 투입구에 넣거나, 분말 염소계 표백제 54g을 본세탁용 세제 투입구에 넣어 주세요.
- ▶ 산성 세정제 사용 시 스테인리스나 제품 변색 및 부식 등의 이상 원인이 되므로 절대 사용하지 마세요.
- ▶ 월 1회 이상 세탁통을 청소해 주세요.
- ▶ 세탁을 30회 정도 하면 통살균 알림 기능이 동작하여 세탁통 청소 시점을 자동으로 알려드립니다.

고무패킹 청소할 때

- ▶ 5g의 산소계 표백제를 5L 따뜻한 물에 희석시켜 주세요. (1000배 희석)
- ▶ 희석된 표백제로 고무패킹을 구석구석 닦아주세요. (반드시 고무장갑을 끼주세요)
- ▶ 수건으로 고무패킹의 물기를 제거합니다.
- ▶ 완전히 마를 때까지 문을 열어주세요.
- ▶ 한 달에 1회 이상 고무패킹을 청소해 주세요.
*희석되지 않은 표백제 사용시 고무패킹 및 세탁기 부품의 고장 원인이 됩니다.

세탁 후 관리 요령

- ▶ 세탁이 끝난 후 세탁기 문과 고무패킹 홈 안쪽의 물기를 제거하고 일정 시간 동안 문을 열어 두어 세탁통을 건조시켜 사용하세요.



경고

- 문을 열어 놓을때는 반드시 확인하세요.
- 어린이가 세탁통 내부에 들어가지 못하도록 하세요. 상해 및 질식사과의 우려가 있습니다.
- 또한 세탁기에 애완동물 등 살아있는 동물이 들어가지 못하도록 하세요. 상해 및 질식사과의 우려가 있습니다.

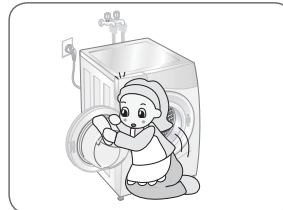

〈세탁기 문 물기 제거〉

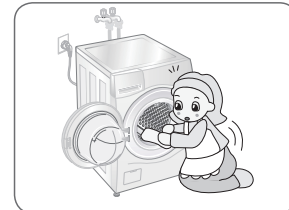

〈고무패킹 물기 제거〉

겨울철 동결관리

- ⚠ 겨울철 동결 주의**
- ◎ 세탁기가 얼면 정상적으로 동작이 안되므로 반드시 겨울철에도 얼지 않는 장소에 설치 하십시오.
 - ◎ 설치환경상 부득이하게 베란다, 옥외 등 제품이 얼 수 있는 장소에 설치시 아래의 사항을 반드시 확인해 주세요.

겨울철에 얼지 않게 하려면

- 1 세탁후 하단의 서비스커버를 열고 잔수제거 호스 마개를 열어 펌프 내부에 남아있는 물을 빼주세요. 물을 뺀 다음 잔수제거 호스 마개와 서비스커버를 다시 닫아 주세요.
- 2 배수호스를 아래쪽으로 향하게 늘어뜨려서 호스 안의 물을 빼주세요.
(주의) 배수 호스가 비스형태로 설치되면 호스 내부가 얼 수 있습니다.
- 3 수도 꼭지를 잠그고, 냉수측 급수 호스를 빼내어, 아래로 향하게 해서 물을 빼주세요.

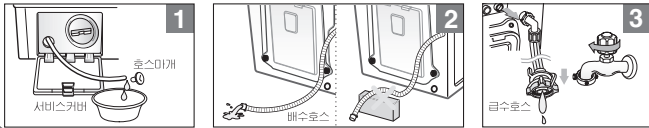

얼었을 경우에는

- 1 문을 열어 옷감을 꺼낸 후, 세탁통 내부의 고무부분까지 따뜻한 물을 넣고 문을 닫은 후 1~2시간 정도 기다려 주세요.
(보일러 물 또는 약 50~60도 정도의 온수를 사용 하시면 됩니다.)
(주의) 끓는 물을 사용하면 화상을 입을 수 있으니 조심하세요.
- 2 제품 하단부의 서비스커버를 열고 잔수 제거용 호스 마개를 열어 물을 완전히 빼주세요. 물이 나오지 않으면 얼음이 다 녹지 않은 것이므로 기다려 주세요. 세탁통의 물이 다 빠지면 잔수제거 호스 마개를 닫고 "행궁1회"와 "탈수"를 선택하여 동작 시켜주세요.
행궁시 세제통으로 급수가 되는지, 탈수시 배수호스로 배수가 되는지 "꼭" 확인 하세요.
- 3 급수가 안될경우, 수도꼭지를 잠근 후 뜨거운 물수건으로 수도꼭지 및 세탁기 급수호스 양쪽 연결부위를 녹인 후, 급수호스를 빼서 50도 이하의 따뜻한 물에 담궈 주세요.
※수도관이나 수도꼭지 자체가 얼 수 있으니, 수도에서 물이 나오는지 확인 하세요.

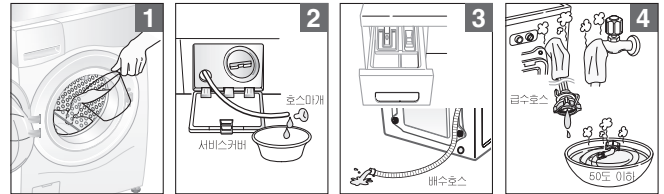

이럴때는 세탁기가 얼었어요

- 1 잔수제거 호스 마개를 열었을 때 물이 나오지 않으면 배수부가 얼어 있는 것입니다.
- 2 전원을 켜고, 행궁 버튼으로 행궁 1회를 선택후 동작 버튼을 누르세요.
세제통을 앞으로 당겨서 확인시 물이 나오지 않으면 급수부가 얼어 있는 것입니다.
- 3 세탁기 동작 중 표시창에 'FF'가 표시되는 경우, 급수부 또는 배수부가 얼어 있는 것입니다.

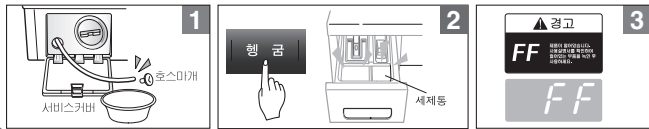

◆ 동결 예방 방법



◆ 동결 조치 방법



◆ YouTube에서 '세탁기 동결 예방', '세탁기 동결 조치'로 검색하시면 동영상상을 보실 수 있습니다.

※ 모델에 따라 디자인이 다를 수 있습니다.

고장신고 전 확인하기







에러 및 이상증상 부 ※제품사용중 아래의 증상이 나타나면 다시한번 확인해주세요. 고장이 아닐 수 있습니다.

표시부에
이상일림 표시가
나타리면 서비스를
요청하기 전에
아래 사항을
확인하세요

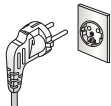

	표시부 이상알림	확인하세요	조치하세요
탈수이상		<p>탈수시 진동, 소음이 요란한 경우</p> <ul style="list-style-type: none"> Q 세탁물이 한쪽으로 치우치지 않았습니까? Q 세탁기가 수평으로 설치되어 있습니까? Q 운송용 고정볼트는 제거하셨습니까? <p>탈수가 진행되지 않을 경우</p> <ul style="list-style-type: none"> Q 인형, 발레트, 니트류 등을 하나만 세탁 하셨습니까? Q 소재가 다른 두 종류의 이불을 같이 세탁 하셨습니까? 	<ul style="list-style-type: none"> A 세탁물을 고르게 퍼 주세요. A 바닥이 단단하고 수평인 곳에 설치하고 수평상태를 확인하여 기드거림이 없도록 하세요. 59p A 운송용 고정볼트를 제거하세요. 59p
핀수이상		<p>급수가 안되거나 물이 약하게 나올 경우</p> <ul style="list-style-type: none"> Q 수도꼭지가 잠겨 있지 않았습니까? Q 단수는 아입니까? Q 수도꼭지나 급수호스가 얼지는 않았습니까? Q 수압이 낮거나 급수구 거름망이 막히지 않았습니까? Q 냉수 밸브에 급수호스가 연결되어 있습니까? Q 급수호스가 꺾여 있지 않았습니까? <p>급수호스 연결부에 물이 새는 경우</p> <ul style="list-style-type: none"> Q 급수호스가 수도꼭지에 제대로 연결되어 있습니까? 	<ul style="list-style-type: none"> A 수도꼭지를 열어주세요. A 다른 곳의 수도꼭지를 확인해 보세요. A 수도꼭지를 잠근후 뜨거운 물수건으로 수도꼭지 및 세탁기 급수호스 양쪽 연결 부위를 녹여주세요. 52p A 급수구의 거름망을 꺼내어 청소하세요. 49p A 냉수측 밸브에 급수호스를 연결해 주세요. A 급수호스가 꺾이지 않도록 퍼주세요.
배수이상		<p>배수가 안되거나 물이 조금씩 빠질 경우</p> <ul style="list-style-type: none"> Q 배수호스가 내려져 있습니까? Q 배수호스가 꺾여 있거나 문턱이 높아 내부가 막혀 있지 않았습니까? Q 세탁기 내부가 얼지 않았습니까? Q 배수펌프 속에 판 등 이물질이 걸려있어 펌프가 돌아가지 않았습니까? 	<ul style="list-style-type: none"> A 배수호스를 내려주세요. A 호스가 꺾여 골짜기 생기면 이물질이 막혀 배수가 되지 않으므로 평평한 곳에 바로게 놓아 주세요. A 52페이지를 참조하세요. 52p A 펌프커버를 열고 이물질을 꺼내어 주세요. 49p
문이상		<ul style="list-style-type: none"> Q 문을 완전히 닫지 않은 상태에서 세탁기를 동작 시키지 않았습니까? 	<ul style="list-style-type: none"> A 문을 끝까지 밀어서 닫아주세요. 14p
	거품발생 또는 헝공안됨	<ul style="list-style-type: none"> Q 권장량 보다 많은 양의 세제를 넣지 않았습니까? Q 세탁물에 오염이 아주 적지는 않았습니까? 	<ul style="list-style-type: none"> A 세제를 권장량 만큼만 사용하세요. 10p A 오염이 적은 세탁물은 세탁할 경우에는 세제량을 권장량 보다 더 줄여서 사용하세요. 10p

고장신고 전 확인하기

에러 및 이상증상 부 ※제품사용중 아래의 증상이 나타나면 다시한번 확인해주세요. 고장이 아닐 수 있습니다.

	표시부 이상알림	확인하세요	조치하세요
증기		세제 투입구나 뒷면의 환기구로 증기가 나올 경우 Q 삶음 코스를 선택하여 세탁 중이지 않습니까?	A 세탁수를 기열할 때 내는 수증기이므로 고장이 아닙니다.
전원 이상		전원이 들어오지 않을 경우 Q 세탁기의 전원 버튼을 눌렀습니까? Q 전원플러그가 빠지지 않았습니까? Q 누전차단기가 「OFF」로 되어 있지 않습니까? Q 110V 전원에 연결하지 않았습니까?	A 세탁기의 전원 버튼을 눌러주세요. A 전원플러그를 끼워주세요. A 누전차단기를 「ON」으로 하세요. A 본제품은 220V 전용입니다.
동작 이상		동작이 되지 않을 경우 Q 문을 닫고 전원 버튼을 눌렀습니까? Q 물을 받고있는 중이지 않습니까? Q 수도꼭지가 잠겨 있는지 확인하십시오?	A 전원 버튼을 눌러주세요. A 물이 설정된 물높이에 채워질 때 까지 기다리세요. A 수도꼭지를 열어주세요.
누수		세탁통 문의 아래쪽으로 물이 흘러 나올 경우 Q 세탁통 문의 유리외 그에 접하는 고무에 실밥, 세제 등의 이물질이 묻어 있지 않습니까?	A 깨끗한 천으로 닦아 이물질을 제거해주세요.
		계속 급수될 때 Q 급수밸브의 이상으로 계속 급수와 배수를 반복할 때 옆의 표시가 나타납니다.	A 전원플러그를 뽑은 후 LG전자 서비스 센터 또는 대리점에 의뢰하세요.
		물조절이 안될 때 Q 물조절 센서가 오동작하여 물조절이 안될 때 옆의 표시가 나타납니다.	A 전원플러그를 뽑은 후 LG전자 서비스 센터 또는 대리점에 의뢰하세요.
		세탁통이 돌지 않을 때 Q 너무 많은 양의 세탁물을 넣지 않으셨습니까?	A 전원플러그를 뽑은 후 LG전자 서비스 센터 또는 대리점에 의뢰하세요.
		세탁수가 기열되지 않을 때	A 전원플러그를 뽑은 후 LG전자 서비스 센터 또는 대리점에 의뢰하세요.
건조 이상		건조가 되지 않을 때	A 전원플러그를 뽑은 후 LG전자 서비스 센터 또는 대리점에 의뢰하세요.

알림 기능 부 ※제품 사용 중 아래의 표시가 나타나는 것은 제품의 고장이 아니며 제품이 얼었거나 통살균 시점을 알려주기 위해 표시되는 것입니다.

	표시부 이상알림	확인하세요	조치하세요
배수		<ul style="list-style-type: none"> □ 급수호스나 배수호스, 배수펌프가 얼지 않았습니까? 	<ul style="list-style-type: none"> A 따뜻한 물에 적신 수건으로 급수호스를 녹여주세요. 세탁통 내부에 따뜻한 물을 넣어 배수호스와 배수펌프를 녹여주세요. ^{5p}
통살균		세탁통 청소시점을 알려줄 때 <ul style="list-style-type: none"> □ 세탁통 청소를 1~2개월 동안 하지 않았습니까? □ 세탁통 청소는 다음에 하시겠습니까? 	<ul style="list-style-type: none"> A 통살균 코스를 진행하세요. A 통살균 코스를 진행하지 않고 일반세탁을 하려면 코스선택 다이얼을 돌리거나 버튼을 눌러 원하는 코스 및 행정을 선택하세요.

	이상알림	확인하세요	조치하세요
세제 넣는 곳 앞으로 물이 흘러 넘쳐요.	세제 넣는 곳 더럽거나 열려 있는 것은 아닙니까? 너무 많은 세제를 넣은 것은 아닙니까?	<ul style="list-style-type: none"> A 50℃ 이상의 온수를 단독으로 사용하면 세제 투입 시 거품이 발생하여 넘칠 수 있습니다. 	
세제통에 세제가 남아요.	수도꼭지가 잠겨 있거나 너무 적게 열려 있지 않았습니까? 시용 수압이 너무 낮지 않았습니까?	<ul style="list-style-type: none"> A 세제 넣는 곳을 청소한 후 세제 넣는 곳을 꼭 닫아주세요. 급수 중에는 세제 넣는 곳을 열지 마세요. A 적정 세제량을 넣어주세요. 	
급수시 광광거리는 쇠소리가 나요.	급수 시 급수배관 내에 기압차에 의해 물이 급수배관을 두드리는 소리입니다.	<ul style="list-style-type: none"> A 수도꼭지를 열어주세요. A 거품양 청소 또는 수압을 확인하세요. 	
남은 시간 표시가 변경 되어요.	세탁 진행 중 이상(세탁물 불균형, 거품 등)을 감지 했을 때 균형을 맞추고 거품을 제거하는 등 세탁을 좀더 효율적으로 하기 위해 조정하는 시간으로 남은 시간이 변경 되어도 고장은 아닙니다. ▶ 수온 수압 주위 온도(예절)등의 환경에 따라 급수 시간이 길어지거나 온도에 영향을 줄 수 있으므로 세탁 시간도 세탁 시간이 달라질 수 있습니다.	<ul style="list-style-type: none"> A 제품 이상으로 발생하는 소리가 아닙니다. 	
건조시 냄새가 나요.	세탁기 운전 도중 일시정지 후 코스를 변경하거나 다른 기능을 선택할 경우 세탁시간이 변경됩니다. 선택한 코스에 대한 세탁시간으로 변경되는 것이며, 기능 추가 및 제거에 따른 세탁시간 변경으로 정상 동작입니다.	<ul style="list-style-type: none"> A 초기 동작 시 세탁물에 의한 보풀 등이 히터에 묻어 냄새가 날 수도 있습니다. 	
처음 사용시 이상한 냄새가 나요.	문에 부착된 고무로 인한 냄새입니다. 고무 고무의 냄새이므로 몇 번 사용하시면 냄새가 자연히 사라집니다.	<ul style="list-style-type: none"> A 문에 부착된 고무로 인한 냄새입니다. 	
탈수가 끝나도 축축하고 탈수가 안된 것 같아요.	탈수시 편심이 큰 경우 소음 및 진동이 클 수 있어 자동으로 회전수를 낮춰서 탈수 합니다. 세탁물의 양이 너무 적으면 한쪽으로 몰려 소음 및 진동을 유발 합니다. 몇 개를 모아서 탈수해주세요.	<ul style="list-style-type: none"> A 탈수시 편심이 큰 경우 소음 및 진동이 클 수 있어 자동으로 회전수를 낮춰서 탈수 합니다. 	
탈수시 쿵쿵 거리가 멈추고 다시 탈수를 해요.	탈수시 편심이 크면 소음 및 진동이 크므로 편심을 줄이기 위하여 자동으로 조정을 하고 있는 것 입니다. 세탁물을 종류별로 나누어서 탈수해주세요.	<ul style="list-style-type: none"> A 탈수시 편심이 크면 소음 및 진동이 크므로 편심을 줄이기 위하여 자동으로 조정을 하고 있는 것 입니다. 	
탈수 시간이 자주 변해요.	탈수 시간이 30분 정도 지연 될 수 있습니다. 세탁물을 종류별로 나누어서 탈수해주세요.	<ul style="list-style-type: none"> A 탈수시 편심이 크면 소음 및 진동이 크므로 편심을 줄이기 위하여 자동으로 조정을 하고 있는 것 입니다. 	
전원이 꺼져 있는데도 세탁통을 손으로 돌리면 전원이 켜져요.	Motor가 회전되며 발전기 역할을 함으로써 나타나는 정상 현상입니다. 전원이 켜져 있다가 일정 시간(수 초에서 수 분) 경과 후 전원이 자동으로 꺼집니다.	<ul style="list-style-type: none"> A Motor가 회전되며 발전기 역할을 함으로써 나타나는 정상 현상입니다. 	

급수호스 연결방법



연결기와 중간연결기를 완전히 분리하신 후 급수호스도 분리하세요.

- ▶ 연결기를 왼쪽으로 돌려 중간연결기와 분리하세요
- ▶ 누름 손잡이와 누름대를 함께 누른 채 아래로 당겨 급수호스를 분리하세요.
- ▶ 분리하지 않으면 연결시 완전히 조여지지 않아 누수의 원인이 됩니다.

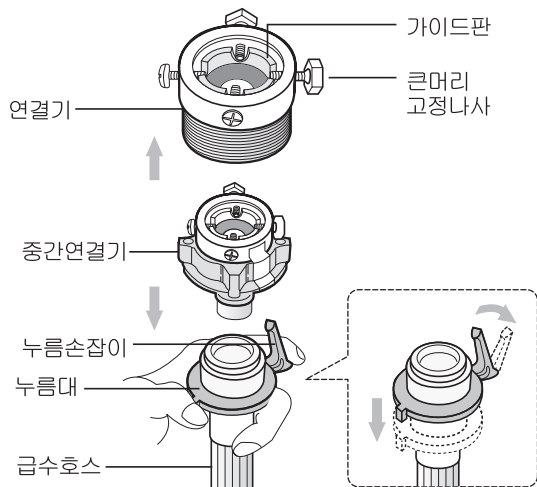

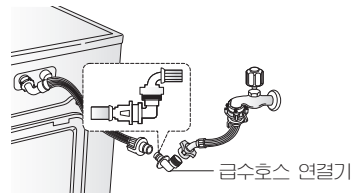

알아주세요!

- 급수호스를 더 길게 연장하여 사용하실 때에는
 - ▶ 별도 판매하는 호스를 LG전자 대리점이나 서비스 센터에서 구입하여 『급수호스 연결기』에 연결하면 더 길게 사용할 수 있습니다.
 - ▶ 냉·온수 급수호스 중 한 칸만 사용할 경우에는 남은 급수호스를 『급수호스 연결기』에 연결하면 더 길게 사용할 수 있습니다.
- 냉수를 제외한 물온도를 선택한 경우에는 냉수와 온수가 모두 급수됩니다. 냉·온수 한쪽만 사용시에는 반드시 냉수측에 연결하여 사용하세요.

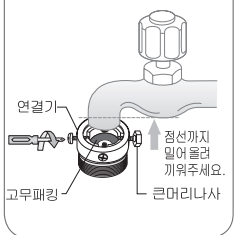
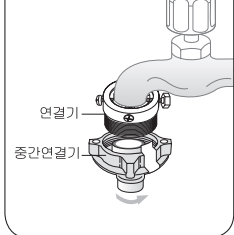
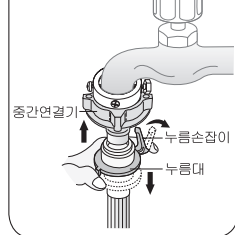

1. 냉수밸브(청색)는 수도꼭지의 냉수측에, 온수밸브(주황색)는 수도꼭지의 온수측에 연결해 주세요.
2. 수도꼭지가 1개일 경우에는 냉수에 연결해 주세요. 이런 경우 온/냉수 구분을 위해 급수초기 3분정도 급수가 안되는 경우가 있는데 이것은 정상입니다.
3. 수도꼭지에 호스를 연결 후, 물을 틀어서 대야로 호스에 있는 이물질을 제거합니다.

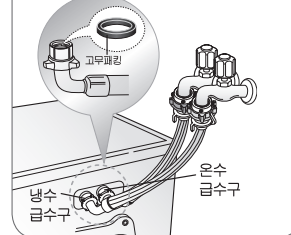
<p>1 수도꼭지에 연결기를 연결하세요.</p> <ul style="list-style-type: none"> ▶ 고무패킹이 수도꼭지에 완전히 밀착되게 한 후 4개의 나사를 같은 깊이로 조여주세요. ▶ 큰머리나사를 밖쪽으로 하면 조이기 편리합니다. 	<p>2 중간연결기를 연결기에 연결하세요.</p> <ul style="list-style-type: none"> ▶ 나사산이 어긋나지 않게 중간연결기를 오른쪽으로 돌려 조여주세요. 완전히 조이지 않으면 누수의 원인이 됩니다. 	<p>3 급수호스를 중간연결기에 연결하세요.</p> <ul style="list-style-type: none"> ▶ 누름손잡이와 누름대를 함께 아래로 누른채 중간연결기에 끼워주세요. ▶ '딱' 소리가 나면서 연결됩니다. 	<p>4 수도꼭지에 호스를 연결한 다음,</p> <ul style="list-style-type: none"> ▶ 수도꼭지를 열어 양동이에 물을 받아가면서 배관 내부의 이물(먼지, 모래 또는 통밥 등)을 씻어 내고, 물 온도를 확인하여, 냉수 밸브에 온수 호스는 온수 밸브에 연결하세요. 	<p>5 급수호스를 세탁기에 연결한 후 수도꼭지를 여세요.</p> <ul style="list-style-type: none"> ▶ 냉수(청색) 온수(주황색)를 확인하여 연결하세요. ▶ 고무패킹 없이 연결하면 누수가 되니 반드시 확인하세요. ※ 물이 새는 경우 1번부터 다시 연결해 보세요. 
---	---	--	---	--

□기타 수도꼭지의 연결방법

<p>●니플 타입</p> 	<p>① 끝단니플을 제거하세요.</p> 	<p>② 연결기를 조립하세요.</p> 	<p>●나사 타입</p> 	<p>① 연결기 안의 가이드를 제거하세요.</p> 	<p>② 연결기를 조립하세요.</p> 
--	--	---	--	---	---

* 이후 순서는 급수호스 연결방법의 2, 3, 4번과 동일한 방법으로 연결해 주세요.

설치 방법

세탁기 뒷면의 운송용 고정볼트를 제거한 후 세탁기의 수평을 맞추어 주지 않으면 심한 소음과 진동이 발생되어 고장의 원인이 됩니다.

운송용 고정볼트 제거방법

1 고정볼트를 확인하세요.

▶ 세탁기 뒷면의 운송용 고정볼트 4개를 확인합니다.



2 고정볼트를 풀어주세요.

▶ 부속품인 스패너로 운송용 고정볼트 4개를 풀어냅니다.



3 고정볼트 4개를 모두 빼내세요.

▶ 고정볼트는 빼낸 후 버리지 말고 반드시 보관하세요.
이차 시 제품 보호를 위하여 고정볼트를 다시 사용해야 합니다.
▶ 제공되는 캡으로 구멍을 막으세요.

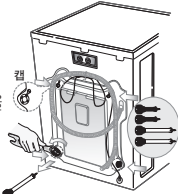

배수호스 설치방법

1 배수호스를 확인하세요.

▶ 배수호스는 연결부에 배수호스를 끝까지 밀어 고정하세요.
▶ 배수호스는 바닥에 내려서 설치하세요.

세탁기 몸체 쪽으로 끝까지 밀어 고정하세요.



2 수평으로 설치해주세요.

▶ 배수호스가 높은 문턱에 걸리지 않도록 하세요.

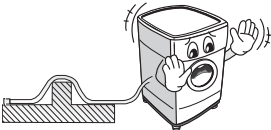

3 놀리지 않도록 하세요.

▶ 배수호스가 꺾이거나 놀리지 않도록 하세요.
▶ 배수호스 끝단이 물에 잠기지 않도록 하세요.

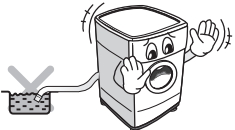



주의 배수호스를 높게 설치하면 배수가 잘 되지 않을 수 있습니다.
배수호스의 설치 위치가 높을 경우, 꺾이고 놀리는 경우, 끝단이 물에 잠길 경우 건조가 잘 되지 않을 수 있습니다.

수평설치 방법 (자동높이 조절장치가 없는 경우)

1 세탁기 설치장소를 선정하세요.

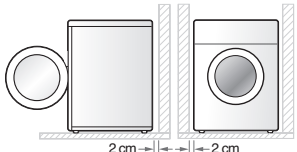
- ▶ 바닥이 단단하고 수평인 곳에 설치하세요.
- ▶ 세탁기와 벽면의 거리는 2cm 이상 띄워서 설치하세요.
- ▶ 세탁기 전면은 도어를 열 수 있는 공간을 확보해야 합니다.



2 틈새를 확인하세요.

- ▶ 4개의 수평조정다리와 바닥면과의 틈새를 확인하세요. (흔들어서 끄덕거리는지 확인하시면 됩니다.)



3 수평조정다리와 바닥을 밀착시키세요.

- ▶ 4개의 수평조정다리가 모두 바닥에 밀착되도록 조절해 주세요.
- ▶ 가능한 수평조정다리를 덜 풀고 맞추는 것이 좋습니다.
- ▶ 수평조정다리를 10mm 이상 풀어야 할 경우는 높이 조정판(플라스틱, 고무)을 받쳐서 맞추세요.
- ▶ 높이조정판은 서비스 센터에 별도 판매합니다.



4 수평조정다리 밀착을 확인하세요.

- ▶ 탈수를 동작시켜서 흔들림이 심하면 수평 조정다리를 다시 조정해 주세요.
- ▶ 조정이 끝난면 조임 트를 반드시 단단히 조여주세요. (4개 수평조정다리)

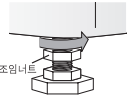

수평설치 방법 (자동높이 조절장치가 있는 경우)

1 세탁기 설치장소를 선정하세요.

- ▶ 바닥이 단단하고 수평인 곳에 설치하세요.
- ▶ 세탁기와 벽면의 거리는 2cm 이상 띄워서 설치하세요.
- ▶ 세탁기 전면은 도어를 열 수 있는 공간을 확보해야 합니다.



2 우측 후면의 자동높이 조절 다리와 바닥틈새를 확인하세요.

- ▶ 우측 후면의 자동높이 조절 다리와 바닥틈새를 확인하세요.

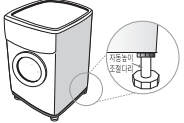

※ 높이조정을 위해 자동높이 조절다리의 볼트를 풀어서 맞추실 경우 고장의 원인이 됩니다.

3 자동높이 조절장치의 눌러지는 양을 확인하세요.

- ▶ 틈새를 확인하여 그림 1과 같이 설치해 주세요.



(올바른 설치)

- ▶ 그림 2 3의 경우 전면의 높이조정다리를 조절하여 그림과 같이 되도록 해주세요.
- ▶ 그림 2의 경우 반대 수평조정다리를 풀어서 자동높이조절장치가 압축되도록 조절해 주세요.
- ▶ 그림 3의 경우 대각방향 2개의 수평조정다리를 똑같이 풀어서 자동높이조절장치가 이완되도록 해주세요.





(바닥에서 들려있는 경우)

(바닥에 완전히 눌러져있는 경우)

설치용 부자재 별매품 안내

특수한 설치 환경에서의 제품설치를 위하여 아래와 같이 다양한 설치용 부자재를 공급하고 있습니다.
고객님의 설치환경에 따라 필요한 설치용 부자재를 전국의 서비스 센터에서 유상으로 구입하실 수 있습니다.

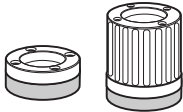
※ 설치 부자재는 반드시 LG전자에서 공급하는 정품을 사용하시기 바랍니다.
(정품을 사용하지 않으면 제품의 수명이 단축되거나 여러 가지 문제가 발생할 수 있습니다.)

명 칭	형 상	종 류	사용 용도 & 사용 방법
높이 조정판		- 높이 1cm용 - 높이 5cm용	▶ 설치 바닥면의 높이차이가 있을 경우 제품의 수평 설치를 위해 사용하세요. ▶ 반드시 플라스틱 받침과 고무 받침을 조립하여 사용하세요. ▶ 2cm~4cm 높이는 1cm용 플라스틱 받침을 겹쳐서 높이를 맞추면 됩니다. 
미끄럼 방지 시트			▶ 미끄러운 타일 바닥 등에 제품을 설치 할 경우 운전중 세탁기가 움직일 수 있으므로 바닥에 미끄럼 방지 시트를 부착한 후 제품을 설치하면 견고 합니다. 
연장용 급수호스		- 1m 방수용 - 1m 온수용 - 2m 방수용 - 2m 온수용 - 5m 방수용 - 5m 온수용	▶ 급수호스 길이를 연장하고자 할 경우 사용하세요. ▶ 급수호스 끼리의 연결은 반드시 급수호스 연결기를 사용하세요. 
급수호스 연결기			▶ 급수호스 길이 연장시 사용하세요.
급수호스 셋트			▶ 제품 구입시 함께 들어 있는 급수호스 셋트입니다. 이차 등으로 급수호스를 분실 했을 경우 따로 구입 하실 수 있습니다. ▶ 구성 : 방수용 호스(1.25m) 1개, 온수용 호스(1.25m) 1개, 급수호스 연결기 1개
나사형 급수호스 플러그			▶ 수도꼭지 끝단 형상이 나사형이나 니플 형상의 경우 사용하세요. ▶ 수도꼭지 끝단에 붙어 있는 니플을 풀어서 제거후 조립하세요. ▶ 구성 : 방수용(청색) 1개, 온수용(주황색) 1개 
연장용 배수호스		- 0.5m - 1m - 1.6m	▶ 배수호스 길이 연장시 사용하세요. ▶ 연장용 연결기가 함께 조립된 상태로 공급됩니다.

전원 및 접지 확인

- ⚠ 경고** 접지는 반드시 하세요. (*LG전자 서비스 센터에서 구입한 접지선을 접지나사에 연결하여 사용하세요.)
접지를 하지 않으면 세탁기에서 전기가 누설될 경우 감전될 수 있습니다.

전원 플러그 연결방법

- ▶ 220V용 콘센트에 다른 가전 제품과 동시에 사용하지 마세요.
- ▶ 110V용 승압용 변압기를 이용하여 220V로 승압하여 사용하지 마세요.
- ▶ 공장용 전원(380V)에는 절대 연결하지 마세요.

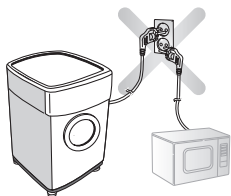

220V 전원연결 및 접지방법

- ▶ 반드시 접지된 220V 전용 콘센트에 꽂아주세요.
- ▶ 본제품은 220V 전용입니다.

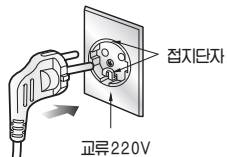

- ▶ 접지단자 내부배선이 연결되어 있지 않으면 반드시 별도 접지를 하세요.

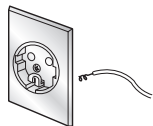

- ▶ 연장코드를 사용해야 할 경우 접지가 가능하고 전원차단장치(15A 이상 제품)를 사용하세요.

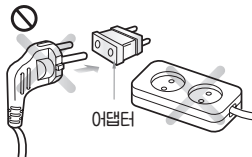

그 외의 접지방법

- ▶ 접지 구리판에 접지선을 연결한 후 습기가 있는 땅속에 75cm 이상 묻어주세요.

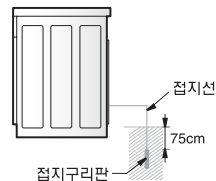

- ▶ 접지할 수 없는 장소에 설치할 경우는 정해진 규격의 「누전차단기」를 구입하여 콘센트에 연결하여 사용하세요.

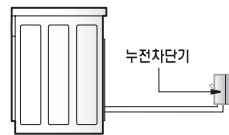

- ▶ 접지전용 콘센트에 연결하세요.



접지를 피해야 할 곳

- ▶ 전화선, 피뢰침 등은 누르시 위험하니 절대 접지하지 마세요.



- ▶ 가스 파이프는 폭발 위험이 있으니 절대 접지하지 마세요.

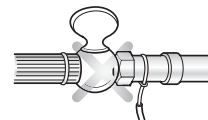

- ▶ 수도꼭지에는 접지하지 마세요.

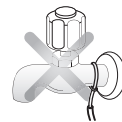

제품 보증서/소비자 분쟁해결 기준 안내

제품보증서

보증기간
1년

제품명: _____
 구입일: _____년 _____월 _____일
 고객성명: 전하: _____ 주소: _____
 대리점 상호: 전하: _____ 주소: _____



서울특별시 영등포구 영인도동 20

■ 수리를 의뢰할 때는 구입일자나 기재된 본 보증서를 제시해야 충분한 서비스를 받으실 수 있으므로 잘 보관하시기 바랍니다.

- 본 제품에 대한 품질보증은 보증서에 기재된 내용으로 보증 혜택을 받습니다.
- 무상 보증 기간은 구입일로부터 신청일로부터 구입일자를 기재 받으시기 바랍니다. (제품의 구입일자 확인이 곤란한 경우 제조년월일 또는 수입 통관일로부터 3개월이 경과한 날로부터 품질보증 기간을 기산합니다.)
- 가정용 제품을 영업용도(예, 이발소, 미장원, 찜질방, 사우나 등)로 사용하는 경우(예는 무상보증 기간을 1/2(6개월)로 적용합니다. (핵심부품 포함) 단, 가정용 세탁기를 이용하여 세탁과 관련된 영리목적(세탁회사 당 일정금액을 획득)의 영업활동을 하는 경우는 무상보증 및 제조물 책임법에 의한 보상을 받을 수 없습니다.
- 이 보증서는 재발행되지 않습니다.

주요부품 보증기간

- TV, 냉장고 8년
- 전화, 전자레인지, 에어컨, 진공청소기, 가습기, 세습기, 방음풍기, 청소기 등 7년
- 세탁기, VTR, DVD플레이어, 전기가스보온 가스레인지, 전자기, 홈시어터, 비디오카메라, 인피자, 전기냉장고 등 6년
- 내비게이션, 팬, 루타리 허더, 운동기, 공기정화기, 선풍기 등 5년
- 핸드폰, PC 및 주변기기, 노트북, MP3, 카메라, CD플레이어 등 4년

※ 상기이외의 제품은 품질보증기간 1년 부품보증기간 6년으로 규정합니다.

핵심부품 보증기간

- 에어컨의 컴프레서 4년
- 세탁기의 모터, 전자레인지의 미그네트론, VTR의 헤드드럼, 팬허더, 루타리허더, 운동기의 베너, 방청고 컴프레서, TV의 OPT, 모니터의 CDT 3년
- PC의 메인보드(마더보드) 2년

※ 단, 모니터의 CDT는 핵심부품보증기간에 사용시간(10,000시간 이하)병행 적용

소비자 분쟁해결 기준 안내

소비자 피해 유형		보 상 내 역		
		보증기간이내	보증기간 경과후	
정장적인 사용상태에서 지연 발생한 성능 기능상의 고장 발생시 (부품보증 기간 이내)	구입후 10일 이내에 중요한 수리를 요하는 경우	제품교환 또는 구입가 환불		
	구입후 1개월 이내에 중요 부품에 수리를 요하는 경우	제품교환, 무상수리		
	교환된 제품이 1개월 이내에 중요한 수리를 요하는 경우	구입가 환불		
	교환 불가능시	무상수리		
	동일 하자에 대하여 수리했으나 고장이 재발(3회째)	제품교환 또는 구입가 환불		정액 감가인원 금액에 10% 가산하여 환불
	여러 부위의 고장으로 총 4회 수리 받았으나 고장이 재발(5회째)			
수리 불가능시				
소비자가 수리 의뢰한 제품을 시업일자! 분실한 경우	제품교환 또는 구입가 환불	정액 감가인원 금액에 5% 가산하여 환불		
수리용 부품을 보유하고 있지 않아 수리가 불가능한 경우				
소비자의 고의 과실에 의한 성능 기능상의 고장	제품구입시 운송과 및 제품 설치 중 발생한 피해	유상수리		
	수리용 부품을 보유하고 있지 않아 수리가 불가능한 경우	유상수리에 해당하는 금액 징수 후 제품교환		
<ul style="list-style-type: none"> ■ 천재지변(화재, 영해, 가스, 지진, 풍수해 등)에 의한 고장이 발생하였을 경우. ■ 사용자 정상 마모되는 소모성 부품을 교환하는 경우. ■ 사용착오의 이상 및 접속기기의 불량으로 인하여 고장이 발생하였을 경우. ■ 기타 제품 자체의 하자(가 아닌 외부 원인으로 인한 경우) ■ LG전자 대리점(아니) 서비스 센터의 수리(사)가 아닌 사람이 수리 또는 개조하여 고장이 발생하였을 경우. ■ 고장이 아닌 경우 서비스를 요청하면 요금을 받게 되므로 반드시 사용설명서를 읽어 주세요. ■ 제품 기능 사용설명 및 분해하지 않고 처리하는 간단한 조정시 		유상수리	유상수리	

- 상기 보상규정은 공정거래 위원회 고시 소비자 분쟁해결 기준에 의거합니다.
- 세탁기 핵심부품인 모터의 무상보증기간은 「소비자 분쟁해결 기준」 3년이나, DD모터는 10년 무상보증합니다.
- 명시되지 않은 사항은 「소비자 분쟁해결 기준」에 따릅니다.
- 기구세척, 조정, 사용설명 등 고장이 아닙니다.
- 고객센터(수신자 부담) : 080-023-7777

제품규격

제품 에너지 효율 등급 표기

에너지효율 등급은 에너지 이용 한계범위에 따른 효율 관리 기저제 운용규정에 의한 시험방법에 따라 표준코스에서 표기 용량을 세탁했을 때 사용되는 전기 및 물 사용량입니다. 실제 세탁 시에는 세탁물의 종류나 양에 따라 에너지효율 등급에 표시된 것보다 단위 용량당 전기와 물이 더 많이 사용될 수 있습니다.

서비스에 대하여

■ 고객의 권리

고객께서는 제품 사용 중에 고장이 발생할 경우, 구입일로부터 제품이 1년 동안 무상 서비스를 받으실 수 있는 「소중한 권리」가 있습니다.

단, 고객과실 및 천재지변에 의해 고장이 발생한 경우에는 무상 기간내라도 무상 처리됨을 알려드립니다.

■ 유상서비스고객의 비용부담에 대한 책임

서비스 신청시 다음과 같은 경우는 무상 기간 내라도 유상 처리 됩니다.

- ① 세탁기 내부에 이물질(동전, 핀, 풀기구, 메모리 와이어 등)이 투입되어 고장이 발생하였을 경우
- ② 옷감 세탁, 탈수 이외의 용도로 사용하여 고장이 발생한 경우 (예 : 농축산물 껌질제거 등)
- ③ 제품을 떨어뜨리거나, 충격으로 인하여 제품파손 및 기능상의 고장이 발생하였을 경우
- ④ 신나, 벤젠 등 유기 용제에 인하여 인력이 손상되거나 변형된 경우
- ⑤ LG전자 정품이 아닌 부품 또는 수모품을 사용하여 제품 고장이 발생하였을 경우
- ⑥ 사용전압을 오(誤)인각하여 제품 고장이 발생하였을 경우
- ⑦ 고객에 제품을 임의 분해하여 부속품이 분실 및 파손되었을 경우
- ⑧ LG전자 서비스 센터의 수리기사나 아닌 사람이 제품을 수리하거나 개조하여 고장이 발생하였을 경우
- ⑨ 천재지변(내뢰, 화재, 풍수해, 가스, 열해, 지진 등)에 의해 고장이 발생하였을 경우
- ⑩ LG전자 제품 사용설명서 내에 "안전을 위한 주의사항"을 지키지않아 고장이 발생하였을 경우
- ⑪ 기타 고객 과실에 의하여 고장이 발생하였을 경우
- ⑫ 수도꼭지를 잠그거나 단수가 되어 급수가 안 되었을 경우
- ⑬ 제품 이외의 문제(콘센트 불량, 전원코드 연결하지 않음, 하수구 막힘, 동결 등)로 인한 경우
- ⑭ 초기 제품 설치 이후 고객 요구로 제품 위치를 바꾸거나, 이사 후 재 설치를 할 경우

LG전자 서비스 안내

서비스 접수 상담 및 서비스센터 문의는 전국 어디서든 지역번호 없이
1544-7777, 1588-7777을 이용해 주시기 바랍니다.

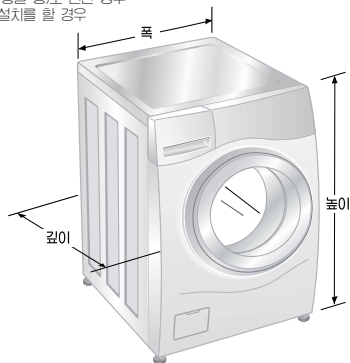

폐 가전제품 처리절차

■ 신규제품 구입시

LG전자 대리점에서 신제품을 구입한 후, 기존 제품을 버리고자 할 경우에는 신규제품배달시 무상으로 처리해 드립니다.



■ 단순 폐기시

가전제품, 가구 등 대형 생활 폐기물을 버리고자 할 경우에는 지역 통시우수로 연락하시면 됩니다.



제품규격

명 칭	전자동 전기 세탁기	
전 원	220 V, 60 Hz	
외 형 치 수	일반모델 700 mm(폭) × 770 mm(깊이) × 990 mm(높이)	
	키높이 수납장 일체형 모델 700 mm(폭) × 770 mm(깊이) × 1360 mm(높이)	
제 품 중 량	100 kg	
최 대 세 탁 용 량	16 kg	
최 대 건 조 용 량	8.5 kg	
소 비 전 력	냉수세탁시 33 0 W / 가열세탁시 2200 W / 건조시 1920 W	
세 탁 회 전 수	46 rpm	
사 용 수 압	30 ~ 1000 KPa	

빌트인 설치 시 제품 사이즈보다 여유공간이 필요합니다. 제품의 외관 및 규격은 제품의 질을 더 높이기 위하여 소비자에게 알리지 않고 바뀔 수도 있습니다.

가정용 제품을 영업용도(영업활동, 업소용 등)로 사용하는 경우에는 보증기간을 6개월로 단축 적용합니다. (예 : 목욕탕, 숙박업소, 연수원, 기숙사 등의 공동사용 장소등) 이 기기는 가정용(6급) 전자파적합기로서 주로 가정에서 사용하는 것을 목적으로 하며, 모든 지역에서 사용할 수 있습니다.



LG전자 서비스센터 대표 전화번호

사용불편 및 고장접수는 (전국 어디서나)

1544-7777, 1588-7777

설치 및 사용법 상담 문의전화

080-854-7777 (무료전화)

사용방법이나 설치문제로 인한 출장서비스는 서비스 요금을 고객에게 부담하시게 되므로 사용설명서를 꼭 읽어보세요.

• 전화 걸기 전

제품 모델명, 고장상태, 전화번호, 주소를 정확히 알고 계시면 보다 빠른 서비스를 받으실 수 있습니다.

• 전화 연결 시

ARS 안내에 따라 제품을 정확하게 선택하시면 해당 제품의 전문 상담원에게 최고의 서비스를 받으실 수 있습니다.

고객 상담실 (제안 및 불만사항) 080-023-7777

인터넷 서비스 신청

www.lgservice.co.kr

- 인터넷 서비스를 이용하시면 제품에 대한 자가진단, 원하는 날짜와 시간에 서비스 신청, 실시간 PC 원격 상담이 가능하여 보다 편리하게 이용하실 수 있습니다.
- 인터넷으로 출장 서비스를 신청하시면 수리비 할인 혜택을 드립니다.
(단, 당사의 사정에 의해 변경될 수 있습니다.)



서비스 품질(ISO) 인증마크란?

서비스 품질이 우수한 기업에 대한 품질을 국가 기관인

지식경제부가 보증하는 인증마크입니다.

사용설명서는 회사 사정에 따라 변경될 수 있습니다.