

MANUAL DEL PROPIETARIO

ASPIRADORA ROBOT



Antes de empezar la instalación, lea con atención estas instrucciones. Con ello, la instalación le resultará más sencilla y se asegurará de que el aparato quede instalado de forma correcta y segura. Guarde estas instrucciones cerca del aparato después de la instalación para poder consultarlas en el futuro.

ESPAÑOL

R5-ULTIMATE



MFL71751928
Rev.00_073123

NOM

www.lg.com

ÍNDICE

Este manual puede contener imágenes o contenido diferente del modelo que haya adquirido.

Este manual está sujeto a revisión por parte del fabricante.

INSTRUCCIONES DE SEGURIDAD

LEA TODAS LAS INSTRUCCIONES ANTES DE USAR	3
ADVERTENCIA	3
PRECAUCIÓN	8

ANTES DE SU USO

Piezas y especificaciones.....	10
Carga	12

FUNCIONAMIENTO

Panel de control	15
Limpieza	15

FUNCIONES INTELIGENTES

Cómo usar la aplicación LG ThinQ	18
--	----

MANTENIMIENTO

Limpieza habitual	21
-------------------------	----

SOLUCIÓN DE PROBLEMAS

Antes de solicitar asistencia técnica	24
---	----

INSTRUCCIONES DE SEGURIDAD

LEA TODAS LAS INSTRUCCIONES ANTES DE USAR

Las siguientes directrices de seguridad tienen por objeto evitar riesgos imprevistos o daños derivados de un funcionamiento inseguro o incorrecto del electrodoméstico.

Las directrices se dividen en 'ADVERTENCIA' y 'PRECAUCIÓN', tal como se describe a continuación.

Mensajes de seguridad



Este símbolo se muestra para indicar asuntos y operaciones que pueden provocar riesgos.

Lea esta parte con este símbolo detenidamente y siga las instrucciones para evitar riesgos.



ADVERTENCIA

Esto indica que no seguir las instrucciones puede provocar lesiones graves o la muerte.



PRECAUCIÓN

Esto indica que no seguir las instrucciones puede provocar lesiones leves o daños al electrodoméstico.

ADVERTENCIA



ADVERTENCIA

- Para reducir el riesgo de explosión, incendio, muerte, choques eléctricos, lesiones o quemaduras a las personas al utilizar este producto, siga las precauciones básicas, incluyendo las siguientes:

Seguridad técnica

- Lea todas las advertencias e instrucciones de seguridad. Utilice únicamente los accesorios recomendados por el fabricante.
- No utilice un electrodoméstico cuyo cable de alimentación o enchufe estén dañados. Sustituya el cable de alimentación o el enchufe. Si el

electrodoméstico no funciona como debiera, sufrió una caída, daños, fue dejado a la intemperie o se cayó al agua, devuélvalo a un centro de servicio de LG Electronics.

- Este electrodoméstico está destinado a ser utilizado exclusivamente en un hogar. Para evitar el riesgo de choques eléctricos, utilícelo únicamente en interiores y en pisos secos.
- Este electrodoméstico no está diseñado para ser utilizado por personas (incluidos niños) con capacidades físicas, sensoriales o mentales reducidas, o con falta de experiencia y conocimientos, a menos que reciban supervisión o instrucciones sobre el uso del electrodoméstico por parte de una persona responsable de su seguridad. Los niños deben ser vigilados para evitar que jueguen con el electrodoméstico.
- Este electrodoméstico no es un juguete. No permita que los niños jueguen con el electrodoméstico o se sienten sobre él.
- No utilice el electrodoméstico en una habitación donde duerma un bebé o un niño.
- Antes de utilizar este electrodoméstico, limpie el piso de objetos como velas, cables de alimentación, objetos frágiles, ropa, papeles sueltos y cables de persianas o cortinas.
- Por su seguridad, no retire la batería del electrodoméstico. Si necesita cambiar la batería del electrodoméstico, llévelo a un centro de servicio o distribuidor autorizado de LG Electronics para que le ayuden.

Batería

- No utilice nunca la batería, el adaptador ni la estación de inicio de otros electrodomésticos con este electrodoméstico. Utilice únicamente la batería y la estación de inicio suministrados por LG Electronics.
- No utilice nunca la batería, el adaptador ni la estación de inicio de este electrodoméstico con otros electrodomésticos.
- Desenchufe el cable de alimentación y retire la batería si no va a utilizar el electrodoméstico por un periodo prolongado de tiempo.
- No utilice baterías modificadas o dañadas.

- Cuando vaya a deshacerse de la batería o del electrodoméstico, extraiga la batería del electrodoméstico y deséchela de forma segura.
- No utilice la batería si tiene fugas o ha cambiado de forma. Si el líquido de la batería toca la piel o los ojos, lave a fondo la zona afectada inmediatamente con agua limpia y acuda a un médico.
- No desmonte ni cortocircuite la batería. No aplaste ni desmonte la batería.
- No caliente la batería ni la coloque cerca de fuentes de calor o de la luz solar directa. No someta la batería a golpes mecánicos.
- Sustituya la batería cuando ya no pueda mantener una carga. Para sustituirla, contacte a un centro de servicio técnico autorizado de LG Electronics para obtener opciones alternativas de baterías.
- Cuando se deshaga de este electrodoméstico, siga la normativa para la eliminación de baterías recargables de iones de litio.
- Siga todas las ordenanzas y normativas locales al manipular o desechar la batería.

Especificaciones de la batería

Nombre del modelo	INR18650F9M-4S1P
Tipo	Batería de litio
Capacidad nominal	CC 14,4 V, 3000 mAh
Tiempo de carga	5 horas
Tiempo de funcionamiento	Aprox. 110min (nivel Med)

Instalación

- Cargue, almacene y utilice este electrodoméstico únicamente a temperatura ambiente.
- No utilice enchufes múltiples, un cable de alimentación de extensión o un adaptador con este electrodoméstico.
- Coloque la estación de inicio sobre una superficie firme y nivelada.

- Cargue y almacene el electrodoméstico en un lugar bien ventilado.
- No guarde el cuerpo del producto, el cable de alimentación ni la estación de inicio cerca de dispositivos de calefacción o llamas abiertas.
- No utilice ni guarde el electrodoméstico a temperaturas inferiores a 5°C ni superiores a 38°C.
- Este electrodoméstico está diseñado para enchufarse únicamente a un tomacorriente estándar. El electrodoméstico no debe utilizarse con ningún tipo de convertidor de corriente.
- No conecte el electrodoméstico a un tomacorriente dañado o suelto.
- Deseche todos los materiales de empaque (como bolsas de plástico y espuma de poliestireno) fuera del alcance de los niños. Los materiales de empaque pueden provocar asfixia.

Funcionamiento

- Lea todas las instrucciones antes de utilizar el electrodoméstico y guárdelas.
- No manipule con sus manos mojadas el cable de alimentación, enchufe, estación de inicio ni el cuerpo del producto.
- Limpie cualquier resto de humedad o suciedad del cable o del enchufe con un paño seco.
- No desenchufe nunca el electrodoméstico agarrando del cable de alimentación. Sujete siempre el enchufe con firmeza y agarre directamente hacia fuera del tomacorriente.
- Nunca intente utilizar este electrodoméstico si está dañado, funciona mal, está parcialmente desmontado o le faltan piezas o tiene piezas rotas, incluido un cable o enchufe dañado. Llévelo a un centro de servicio o distribuidor autorizado de LG Electronics para obtener asistencia.
- No aplique una fuerza excesiva sobre el cable de alimentación para doblarlo ni lo coloque debajo de un objeto pesado, ya que podría dañarlo.
- No conecte el electrodoméstico a un tomacorriente dañado o suelto.

- Ingrese firmemente el enchufe en el tomacorriente para que no quede suelto.
- Antes de utilizar el electrodoméstico, retire cualquier cable o cuerda que haya en el piso.
- No cubra el cable de alimentación con una alfombra o moqueta.
- Si el producto hace un ruido extraño o emite un olor o humo, interrumpa su uso y contacte a un centro de información al cliente de LG Electronics.
- Sólo técnicos calificados o personal de servicio de LG Electronics pueden desmontar, reparar o modificar el electrodoméstico.
- No inserte nunca un objeto metálico afilado, como un alfiler, un clavo o un cuchillo, en un orificio o hueco del cuerpo del producto o de la estación de inicio.
- No limpie líquidos con este electrodoméstico. Asegúrese de que no entre agua, bebida o detergente en el cuerpo del producto o en la estación de inicio.
- No utilice el electrodoméstico para limpiar cuchillas, chinchetas, serrín, objetos afilados o cenizas calientes o frías.
- Mantenga la ropa y el pelo, los dedos u otras partes del cuerpo alejados de las aberturas y de las piezas móviles.
- No utilice el electrodoméstico en un espacio cerrado donde haya vapores de disolvente de pintura, sustancias antipolillas, polvo inflamable u otros materiales explosivos o tóxicos.
- No toque los terminales de carga del electrodoméstico o la estación de inicio, ni inserte un objeto electrificado dentro del electrodoméstico o la estación.
- Si el disyuntor de fuga a tierra se activa cuando el producto se coloca en la estación de inicio, retire inmediatamente el electrodoméstico de la estación de inicio. Contacte a un centro de atención al cliente de LG Electronics.
- No utilice ni guarde electrodomésticos de calefacción ni sustancias inflamables (éter, benceno, alcohol, productos químicos, aerosoles combustibles, insecticidas, ambientadores o cosméticos) cerca del electrodoméstico.

- No intente limpiar líquidos (agua, bebidas), sustancias malolientes (caramelos, chocolate, excrementos de mascotas), objetos metálicos (cuchillas, alfileres), sustancias inflamables, tensioactivos o fragmentos de vidrio con este electrodoméstico.
- En caso de fuga de gas (gas natural, gas propano, etc.), no utilice este ni ningún otro electrodoméstico. Abra inmediatamente una ventana o una puerta para ventilar la zona.
- No permita nunca que entre agua, bebida o detergente en la batería.
- Asegúrese de desenchufar el cable de alimentación cuando limpie o realice tareas de mantenimiento en la estación de inicio.

PRECAUCIÓN

PRECAUCIÓN

- Para reducir el riesgo de explosión, incendio, muerte, choques eléctricos, lesiones o quemaduras a las personas al utilizar este producto, siga las precauciones básicas, incluyendo las siguientes:

Funcionamiento

- No dé la vuelta al robot limpiador ni moje la almohadilla de trapeado con agua mientras la almohadilla de trapeado esté acoplada al robot limpiador.
- Los pisos mojados pueden suponer un riesgo de resbalón. Deje que los suelos se sequen completamente antes de permitir que nadie camine sobre ellos.
- No limpie alfombras con el robot limpiador. La alfombra podría mojarse o pegarse al velcro, causando daños a la alfombra.
- No limpie pisos con revestimiento con el robot limpiador. Si limpia repetidamente un suelo con revestimiento, éste podría desprenderse.
- No lo utilice sobre alfombrillas de PVC y PU para bebés y niños, ya que la fricción puede hacer que el motor se sobrecaliente.

- No llene el tanque de agua con otro líquido que no sea agua a temperatura ambiente. No deben utilizarse líquidos como agua caliente, detergente, suavizante o aceite aromatizante.

ANTES DE SU USO

Piezas y especificaciones

Vista frontal

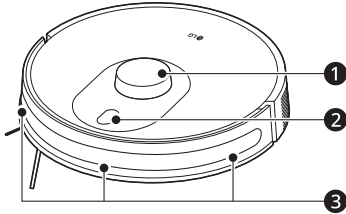

- ❶ Sensor LIDAR
- ❷ Panel de control
- ❸ Sensor infrarrojo para carga

Vista lateral

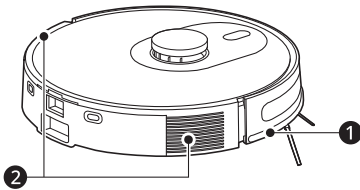

- ❶ Parachoques
- ❷ Puerto de ventilación

Vista inferior

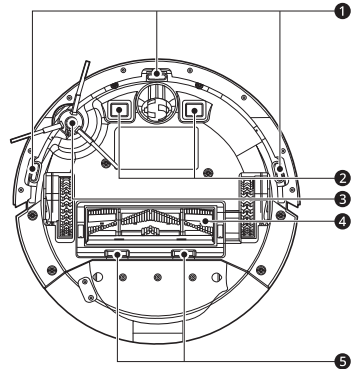

- ❶ Sensores de detección de caídas
- ❷ Terminales de carga
- ❸ Cepillo lateral
- ❹ Cepillo
- ❺ Botones de liberación de la cubierta del cepillo

Vista trasera

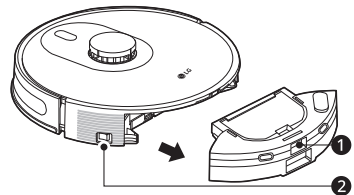

- ❶ Depósito de polvo y botón de liberación del tanque de agua
- ❷ Interruptor de alimentación principal

Depósito de polvo y tanque de agua

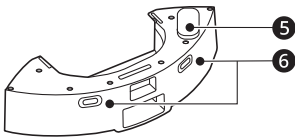
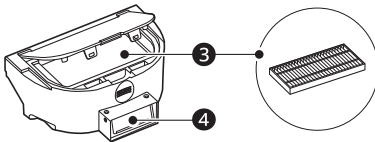
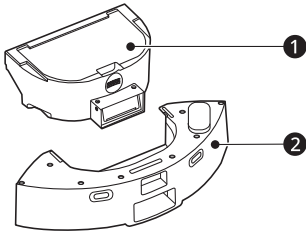

- ① Depósito de polvo
- ② Tanque de agua
- ③ Filtro
- ④ Entrada de succión
- ⑤ Entrada de agua
- ⑥ Terminal trasero de carga

Accesorios

Accesorios incluidos

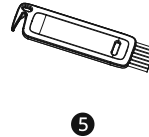
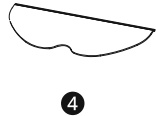
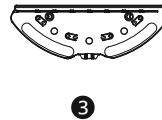
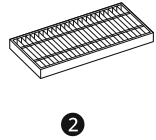
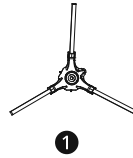

- ① Cepillo lateral
- ② Filtro
- ③ Soporte para trapeador
- ④ Trapeador
- ⑤ Cepillo de limpieza

Especificaciones

Este producto es un dispositivo láser de Clase I cuya evaluación de conformidad se realiza de acuerdo con la norma IEC 60825-1.

Robot limpiador

- **Modelo:** R5-ULTIMATE
- **Dimensiones físicas máximas:** 342 mm (Ancho) × 342 mm (Profundidad) × 94.5 mm (Altura)
- **Consumo eléctrico:** CC 14,4 V
- **Entrada nominal:** CC 24,5 V 1,45 A
- **Tiempo de carga:** aproximadamente 5 horas
- **Tiempo de limpieza (con base a un piso normal de madera)**

12 ANTES DE SU USO

- Hasta 140 minutos (nivel **Bajo**)
- Hasta 110 minutos (nivel **Med**)
- Hasta 80 minutos (nivel **Elevado**)
- Hasta 60 minutos (modo general con función Turbo)

Estación de carga

Modelo	T-RB4**
Entrada	120 V~ 60 Hz
Salida	CC 24,5 V/1,45 A
Consumo eléctrico	9 A (Limpieza)
	0,5 A (Carga)

Carga

Instalación de la estación de inicio

Mantenga siempre enchufada la estación de inicio cuando esté en uso. Si la estación de inicio no está enchufada, el robot limpiador no regresará a la estación de inicio para cargarse automáticamente.

1 Previo a su uso, retire la tira de espuma situada junto al parachoques anticollisión.

- Si no se retira la tira de espuma, podría resultar difícil para el robot limpiador encontrar la estación de carga o el desempeño del producto puede verse afectado negativamente.

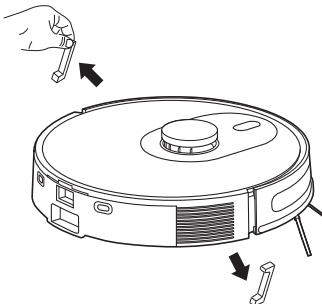

2 Retire la película protectora adherida a la estación de carga y al robot limpiador.

- Si no se retira la película protectora, puede resultar difícil para el robot limpiador encontrar la estación de carga o el desempeño del producto puede verse afectado negativamente.

3 Instale la estación de carga encima de la Placa de prevención de daños en el piso. Instale la estación de carga bajándola de arriba a abajo.

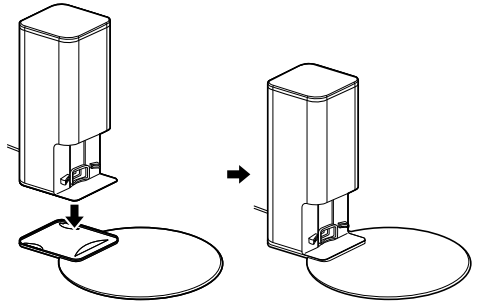

4 Coloque la estación de inicio sobre una superficie plana y firme y fíjela a una pared adecuada en la ubicación elegida.

- Retire todos los obstáculos de alrededor de la estación de inicio.

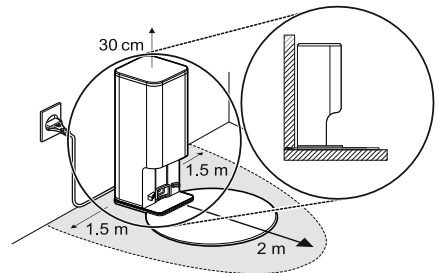

5 Conecte el adaptador a un tomacorriente.

NOTA

- Si se utilizan dos robots limpiadores juntos, debe haber al menos 1,5 m de distancia entre las estaciones de inicio.
- Si las estaciones de inicio están demasiado cerca, es posible que el robot limpiador no pueda regresar a su estación de inicio.
- No instale la estación de inicio sobre una alfombra.
- Si la estación de carga no está enchufada a un tomacorriente, la batería del robot limpiador no se cargará.
- No instale la estación de carga en un espacio estrecho. Si lo hace, dificultará que el robot limpiador encuentre la estación de carga.
- Asegúrese de que la estación de carga esté enchufada a un tomacorriente durante su uso. Si el tomacorriente no está conectado a la estación de carga, el robot limpiador no podrá volver automáticamente a la estación de carga para cargar la batería.

- 2** Coloque el robot limpiador en la estación de inicio, alinee el centro del robot limpiador con el centro de la estación de inicio y empuje el robot limpiador desde atrás.

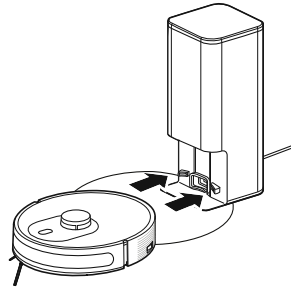

- Cuando la carga se inicia, el indicador de estado del robot limpiador parpadeará en rosa.
- El robot limpiador regresa a la base de carga por sí solo para cargar la batería cuando finaliza la limpieza o cuando la batería está baja. Si el robot limpiador regresa a la estación de inicio debido a que la batería está baja, reanudará la limpieza cuando la batería esté completamente cargada.

Carga del robot limpiador

Mantenga siempre el enchufe de la estación de inicio conectado a un tomacorriente. El robot limpiador puede encontrar la estación de inicio para cargarse sólo cuando se suministra alimentación a la estación de inicio.

- 1** Encendido del suministro eléctrico. Encienda el interruptor de ENCENDIDO de la alimentación principal **1** de la parte posterior del robot limpiador para activar el suministro eléctrico.

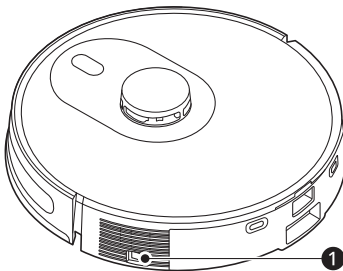

NOTA

- La batería es un consumible. La duración de la batería y su vida útil disminuirán en función de los años de uso y las horas de uso.
- Si el robot limpiador no se puede cargar con normalidad, verifique si los terminales de carga están contaminados por alguna sustancia extraña y limpie la estación de inicio con una toalla seca.
- Si luego de la limpieza sigue sin poder cargarse, verifique si la estación de inicio y el adaptador están conectados correctamente.
- Cargue completamente la batería cada 6 meses cuando no utilice el robot limpiador o la tenga almacenada durante mucho tiempo.
- Almacenar la batería durante un largo periodo de tiempo sin cargarla puede provocar la falla de la batería.

NOTA

- Cuando el interruptor principal está apagado, la indicación del % de batería en la app ThinQ no cambia durante la carga. Encienda el interruptor principal en la parte trasera de la aspiradora robot. La carga es posible incluso cuando el interruptor principal está apagado.
-

FUNCIONAMIENTO

Panel de control

Botones pulsables

Presione los iconos de botón para iniciar el robot limpiador.

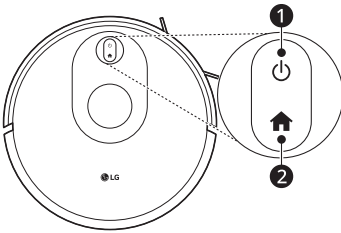

- Nivel de batería < 20%: rosa
- Cargándose: brillo intermitente en rosa
- Estado de falla: rojo
- ② Indicador Wi-Fi del robot
- Conexión en espera: brillo intermitente rápido en blanco
- Conectándose al Wi-Fi: brillo intermitente rápido en blanco
- Conectado al Wi-Fi: blanco

① Botón

- Mantenga presionado el botón por 3 segundos para encender o apagar el robot limpiador.
 - El botón no puede presionar mientras está cargándose.
- Presione el botón para iniciar o pausar la limpieza cuando el robot limpiador esté encendido.
 - Durante el primer uso, favor de activar el interruptor de ENCENDIDO de la alimentación principal.

② Botón

- Presione el botón una vez para enviar el robot limpiador a su estación de inicio y cargarse.
- Presione el botón otra vez para cancelar.

③ Botón +

- Mantenga presionado el botón + por 3 segundos para conectar el robot limpiador a la aplicación **LG ThinQ**.

Limpieza

Uso del trapeador

- 1 Saque el depósito de polvo y el tanque de agua.

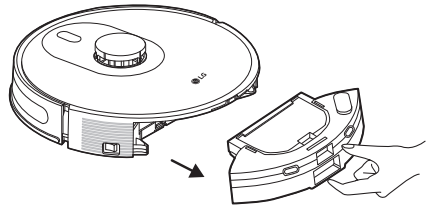

- 2 Saque el depósito de polvo.

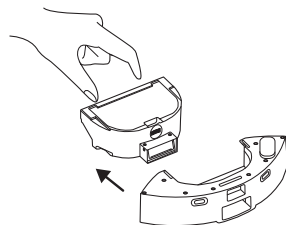

Pantalla de estado

- ① Pantalla de estado del robot

- Nivel de batería ≥ 20%: blanco

- 3** Retire el tapón de la entrada de agua y llene el tanque.

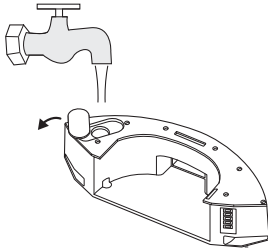

- 4** Vuelva a colocar el depósito de polvo y el tanque de agua en su lugar.

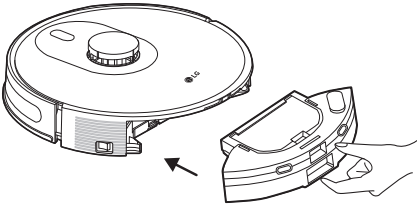

- 5** Instale el trapeador en el soporte.

- Antes de colocar el trapeador, mójelo con agua suficiente y escúrralo.

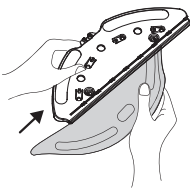

- 6** Inserte el soporte del trapeador en la parte inferior del robot limpiador hasta que oiga un clic.

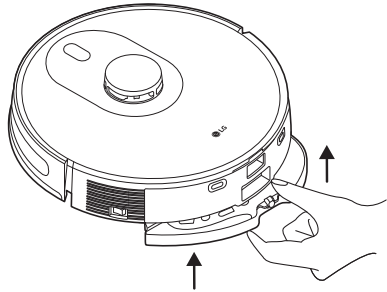

⚠ PRECAUCIÓN

- Si el trapeador está excesivamente mojado, el suelo puede volverse resbaladizo y provocar que las personas resbalen.
- No deje el robot limpiador en la estación de inicio o sobre el piso durante mucho tiempo con el trapeador húmedo colocado. Si lo hace, podrá dañar el piso o provocar malos olores.

Secado del tanque de agua y lavado del trapeador

Se recomienda que, luego de cada uso, saque el soporte del trapeador por un lado, vacíe el tanque de agua, enjuague el trapeador con agua y séquelo al aire.

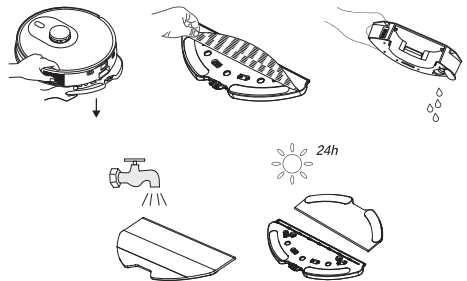

Si desea eliminar completamente el agua restante del tanque de agua, utilice las siguientes instrucciones adicionales.

- 1) Con el tanque de agua en posición vertical, coloque una toalla de papel o un paño en la salida y elimine el agua restante.

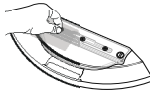

- 2) Extraiga la mayor cantidad de agua posible del tanque de agua, inclínelo hacia el tapón del tanque de agua para recoger el agua y, a continuación, séquelo colocándolo boca abajo sobre una toalla de papel o un paño.

limpiador perderá los ajustes originales, incluyendo el mapa y las áreas de no limpiar.

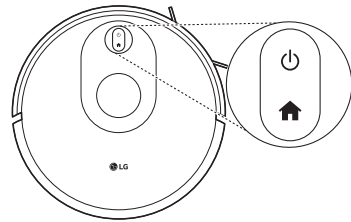

⚠ PRECAUCIÓN

- No utilice el modo trapeado sobre ninguna alfombra.
- Cuando el robot limpiador se esté cargando o esté en reposo, retire el soporte del trapeador.
- Para conseguir mejores resultados de trapeado, se recomienda barrer el piso tres veces con el robot limpiador antes de instalar el soporte del trapeador.
- Para evitar dañar el piso de madera, asegúrese de retirar el soporte del trapeador inmediatamente luego de trapear el piso. O instale la estación de inicio sobre la Placa protectora del piso (opcional).
- Cuando se detiene o se termina de trapear, el robot limpiador corta automáticamente el agua. Sin embargo, el trapeador permanece húmedo y no debe dejarse en su lugar durante demasiado tiempo, sino retirarse a tiempo.

Reinicio del sistema

En el modo de espera, mantenga presionado el botón de inicio durante 15 segundos para reiniciar el sistema. Luego de reiniciar el sistema, el robot

FUNCIONES INTELIGENTES

Cómo usar la aplicación LG ThinQ

Características de la aplicación LG ThinQ

- **Nivel de succión**

El usuario puede usar la APP móvil para cambiar entre cuatro modos de succión: **Bajo**, **Med**, **Elevado** y **Turbo**. El modo predeterminado es **Med**.

- **Turbo inteligente**

Detecta automáticamente y limpia alfombras usando una succión potente.

Los ajustes Smart Turbo pueden activarse o desactivarse en la app **LG ThinQ**. Si el nivel de succión es **Turbo**, la detección de la alfombra no aumenta la potencia de succión.

- **Nivel de Agua**

El usuario puede cambiar entre los ajustes de nivel de agua **Seco**, **Bajo**, **Medio** y **Elevado** usando la APP móvil, y el nivel de agua predeterminado es **Bajo**.

- **Control simple**

- Utilice el robot limpiador manualmente desde la pantalla **Control simple**.

- **Control de volumen del producto**

- El volumen de la guía por voz del producto puede ajustar con la app **LG ThinQ**.

- **Configuración del idioma de la voz**

- El usuario puede cambiar de idioma.

- **Localizar**

- Cuando el robot limpiador esté encendido y presione el botón Localizar, emitirá un sonido para informarte de su ubicación actual.

- **Programar limpieza**

- Utilice la función Limpieza Programada para configurar la hora de limpieza habitual para que el robot limpiador inicie la limpieza.

- **Diario de Limpieza**

- El Diario de Limpieza registra la fecha, modo de limpieza, y las horas de inicio y finalización

de cada limpieza, y le muestra el historial de limpieza.

- **Mi Zona**

Con la función **Mi Zona** y la aplicación **LG ThinQ**, un área designada del hogar mapeada puede ser seleccionada para recibir una atención de limpieza específica.

- **Limpieza de Área Especificada:** le permite seleccionar parte del área mapeada para su limpieza o limpiar áreas seleccionadas en un orden específico.
- **Área de No Limpiar:** excluye ciertas áreas de la limpieza, como baños o zonas para mascotas, si lo desea. Si las **Áreas de No Limpiar** están demasiado cercanas entre sí, el robot limpiador podría no ser capaz de limpiar entre ellas.

NOTA

- Si cambia de enrutador inalámbrico, el proveedor de servicio de Internet, o la contraseña, borre el electrodoméstico conectado de la aplicación **LG ThinQ** y conéctelo de nuevo.
- Esta información se encuentra actualizada a fecha de su publicación. La aplicación está sujeta a cambios con fines de mejora en el producto sin aviso previo a los usuarios.
- Si presiona el botón de configuración en la parte superior derecha de la pantalla para limpiar el área seleccionada, puede editar el área y establecer el área a limpiar.
- Establezca el área prohibida de limpieza para evitar que la aspiradora robot se caiga o se vea obligado a limpiar.
 - Si se cae en el inodoro o en el pasillo
 - Si se ve limitado por un umbral de puerta o debajo de un sofá
- Cuando establezca el área prohibida de limpieza, tenga presente el error de movimiento y establezca el área prohibida grande.
- Si establece el área prohibida de limpieza mientras el producto está en funcionamiento, éste deja de limpiar y establece el área prohibida. En este momento, puede continuar

limpiando luego de establecer el área prohibida en estado de pausa durante la limpieza.

- Si desea guardar los ajustes de dibujo y zona prohibida, presione el botón de encendido de la aspiradora robot fuera de la estación de carga por 3 segundos.
- Los dibujos pueden borrarse si se apaga el interruptor de alimentación principal de la aspiradora robot. Sin embargo, si el dibujo se guarda presionando el botón de encendido por 3 segundos, no se borrará.
- Si el dibujo está distorsionado o hay espacios que faltan, reinicie el dibujo apagando y encendiendo el interruptor de alimentación principal de la aspiradora robot antes de guardar el dibujo.
- La aspiradora robot actualiza el dibujo cada vez que limpia. Si la aspiradora robot se apaga mientras limpia, los dibujos realizados hasta ese punto se guardan en la app **LG ThinQ**.
- Luego de que el dibujo se guarde completamente, puede eliminar el dibujo presionando el botón de carga de la aspiradora robot por más de 15 segundos. En este momento, el producto se inicializa y se reconecta a la app **LG ThinQ**.

Antes de usar la aplicación LG ThinQ

- 1 Use un teléfono inteligente para verificar la potencia del enrutador inalámbrico (red Wi-Fi) cerca del electrodoméstico.
 - Si la distancia entre el electrodoméstico y el enrutador inalámbrico es demasiado grande, la señal será débil. Puede que le tome un tiempo prolongado para registrarse o que falle la instalación de la aplicación.

- 2 Desactive los **Datos Móviles** o **Datos Celulares** en su teléfono inteligente.

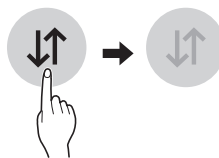

- 3 Conecte su teléfono inteligente al enrutador inalámbrico.

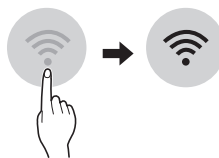

NOTA

- Para verificar la conexión Wi-Fi, verifique que el indicador Wi-Fi del panel de control esté encendido.
- El electrodoméstico funciona únicamente con redes Wi-Fi de 2,4 GHz. Contacte a su proveedor de servicios de Internet o verifique el manual del enrutador inalámbrico para revisar la frecuencia de su red.
- **LG ThinQ** no se hace responsable de ningún problema de conexión en red, falla, mal funcionamiento o error causado por la conexión de red.
- El entorno inalámbrico circundante puede hacer que el servicio de red inalámbrica se ejecute lentamente.
- Si el electrodoméstico está teniendo problemas para conectarse a la red Wi-Fi, puede que éste se encuentre muy lejos del enrutador. Compre un amplificador Wi-Fi (extensión de rango) para mejorar la fuerza de la señal Wi-Fi.
- La conexión de red puede no funcionar apropiadamente dependiendo del servicio del proveedor de internet.
- La conexión Wi-Fi podría no llevarse a cabo o podría ser interrumpida debido al entorno de la red doméstica.

NOTA

- Si el electrodoméstico no puede registrarse debido a problemas con la transmisión de la señal inalámbrica, desenchufe el electrodoméstico y espere alrededor de un minuto antes de intentarlo de nuevo.
- Si el cortafuegos de su enrutador inalámbrico está activado, desactívelo o añada una excepción a éste.
- El nombre de la red inalámbrica (SSID) debe ser una combinación de letras y números. (No utilice caracteres especiales)
- La interfaz de usuario (UI) del teléfono inteligente podría variar dependiendo del sistema operativo móvil (OS) y del fabricante.
- Si el protocolo de seguridad del enrutador se ajusta a **WEP**, la configuración de red podría fallar. Cambie el protocolo de seguridad (se recomienda **WPA2**), y registre el producto de nuevo.
- Si la conexión con el **LG ThinQ** se pierde mientras usa el producto, mantenga presionado el botón de encendido por 3 segundos para apagar el producto y luego encenderlo de nuevo.

Software de Código Abierto

Para obtener el código fuente bajo GPL, LGPL, MPL y otras licencias de código abierto que tienen la obligación de divulgar el código fuente, que está contenido en este producto, y para acceder a todos los términos de la licencia, avisos sobre derechos de autor y otros documentos relevantes, favor de visitar <https://opensource.lge.com>.

LG Electronics también le proporcionará el código abierto en un CD-ROM por un costo que cubra los gastos de dicha distribución (como el costo del medio, del envío y de la manipulación) una vez realizado el pedido por correo electrónico a la dirección opensource@lge.com.

Esta oferta es válida para cualquier persona que reciba esta información por un período de tres años luego de nuestro último envío de este producto.

Instalación de la aplicación LG ThinQ

Busque la aplicación **LG ThinQ** en la tienda Google Play o App Store desde su teléfono inteligente. Siga las instrucciones para descargar e instalar la aplicación.

Regulación del Módulo LAN Inalámbrico

La operación de este equipo está sujeta a las siguientes dos condiciones:

- (1) este equipo o dispositivo no puede causar interferencias perjudiciales y
- (2) este equipo o dispositivo debe aceptar cualquier interferencia, incluyendo cualquier interferencia que pueda causar un funcionamiento no deseado.

MANTENIMIENTO

Limpieza habitual

⚠ ADVERTENCIA

- Desenchufe el electrodoméstico antes de limpiarlo para evitar el riesgo de choques eléctricos. El incumplimiento de esta advertencia puede causar lesiones graves, incendios, choques eléctricos o la muerte.

⚠ PRECAUCIÓN

- No limpie el robot limpiador con un disolvente volátil o un disolvente orgánico (diluyente, disolvente, acetona, etc.) Si lo hace, provocará daños al producto.

Limpieza del depósito de polvo

- 1 Abra el depósito de polvo, golpeándolo para eliminar el exceso de suciedad.



- 2 Retire el filtro y límpielo con un cepillo de limpieza.

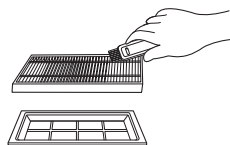
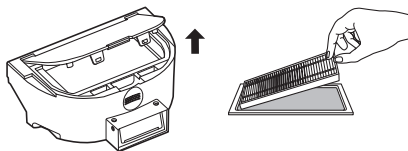

- 3 Enjuague el tanque de agua, el depósito de polvo y el filtro a fondo con agua según sea necesario (nota: los filtros no deben limpiarse con agua caliente ni detergente).

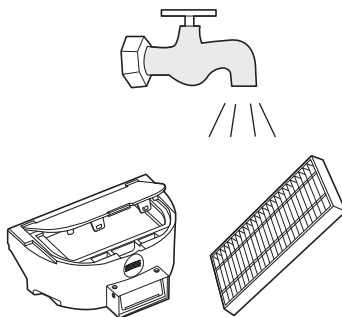

- 4 Luego de la limpieza, el tanque de agua, el depósito de polvo y el filtro deberán secarse completamente al aire. (nota: el enjuague

repetido destruirá el material del filtro de alto desempeño y lo hará ineficaz).

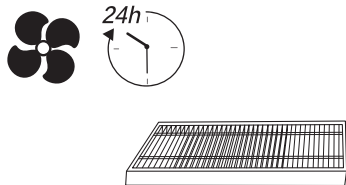

- 5** Vuelva a montar el tanque de agua, el depósito de polvo y el filtro secados al aire e instálelos de nuevo en el robot.

Limpieza del cepillo

- 1** Extraiga la cubierta del cepillo y el cepillo.

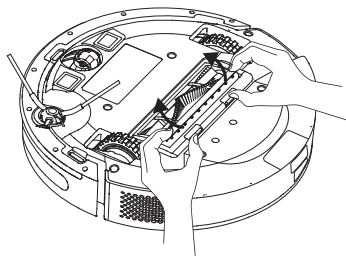

- 2** Limpie el cepillo con una herramienta de limpieza. La cuchilla puede cortar el pelo enredado en el cepillo.

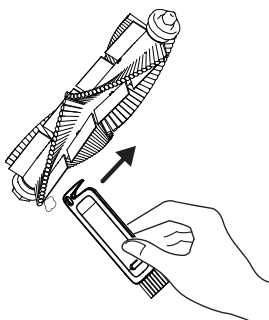

- 3** Retire el rodillo de un extremo del cepillo y limpie el pelo enredado en el rodillo.

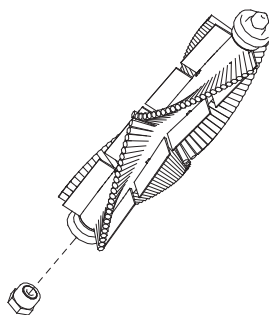

- 4** Luego de limpiarlo, reinstale el cepillo en su lugar.

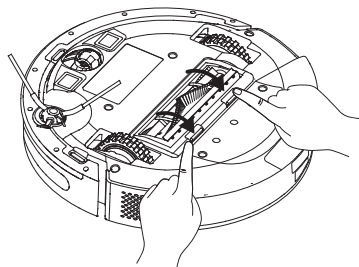

Limpieza del cepillo lateral

- 1** Retire el cepillo lateral, límpielo de pelos o cuerpos extraños y decida si desea utilizar un paño húmedo según sus necesidades personales.

- 2** Reinstale el cepillo lateral y presiónelo con fuerza para asegurarse de que queda instalado en su lugar.

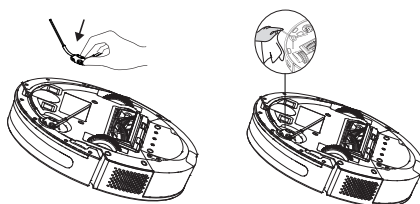

NOTA

- Se recomienda sustituir el cepillo lateral cada 3-6 meses para asegurar los resultados de limpieza.

Limpieza de las ruedas frontales

El pelo o las partículas de polvo tienden a adherirse a la rueda universal. La rueda frontal debe limpiarse periódicamente o cuando sea necesario.

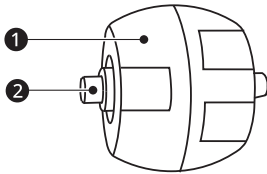

1 Rueda

2 Eje

- 1 Extraiga hacia arriba las ruedas frontales para sacarlas.

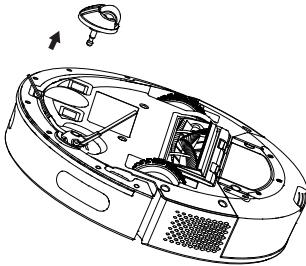

- 2 Limpie cualquier pelo o partícula de polvo enredado alrededor de las ruedas frontales o en cualquier cámara de la rueda frontal.

- 3 Vuelva a instalar las ruedas frontales y empújelas hasta que encajen en su lugar.

NOTA

- No enjuague la rueda frontal con agua.

Base de limpieza y carga

Favor de limpiar regularmente y frotar para limpiarlas con un paño seco y suave o un cepillo.

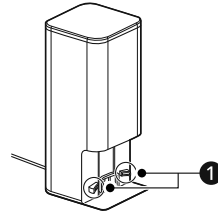

- 1 Terminales de carga

Limpieza de los sensores

Favor de limpiar los sensores regularmente y frotar para limpiarlos con un paño seco y suave o un cepillo.

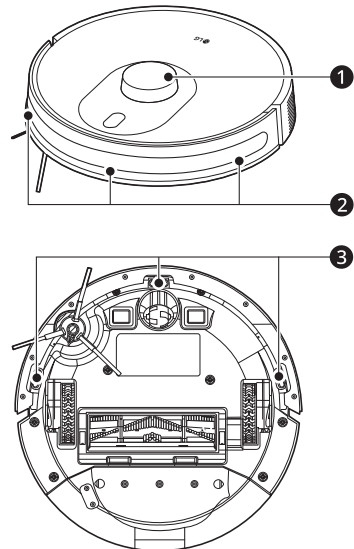

1 Sensor LIDAR

2 Sensor infrarrojo para carga

3 Sensores de detección de caídas

SOLUCIÓN DE PROBLEMAS

Antes de solicitar asistencia técnica

Funcionamiento

Síntomas	Causa posible y solución
No se puede activar la alimentación.	El interruptor de alimentación principal del robot limpiador está apagado. <ul style="list-style-type: none"> Active el interruptor de alimentación principal de la parte trasera del robot limpiador.
	La batería está completamente descargada. <ul style="list-style-type: none"> Si es necesario, mueva manualmente el robot limpiador a la estación de inicio para cargarlo.
La alimentación se desconecta automáticamente.	El robot limpiador estuvo parado más de 10 minutos sin cargarse. <ul style="list-style-type: none"> Si el robot limpiador estuvo parado por más de 10 minutos sin cargarse, la alimentación se apagará automáticamente. Coloque el robot limpiador en la estación de inicio.
	El robot limpiador quedó atrapado por un obstáculo por más de 10 minutos. <ul style="list-style-type: none"> Retire los obstáculos de la zona a limpiar antes de iniciar la limpieza.
No se puede realizar la carga.	Hay un obstáculo cerca de la estación de inicio. <ul style="list-style-type: none"> Retire el obstáculo cerca de la estación de inicio.
	El interruptor de alimentación principal del robot limpiador está apagado. <ul style="list-style-type: none"> Cuando el interruptor de alimentación principal de la aspiradora robot se apaga, la pantalla con % de batería de la app LG ThinQ no cambia al cargarse. Encienda el interruptor de alimentación principal de la parte trasera de la aspiradora robot. La carga es posible incluso cuando el interruptor de alimentación principal se apaga.
	El indicador de carga de la batería de la estación de inicio se apaga. <ul style="list-style-type: none"> Asegúrese de que la estación de inicio se enchufa a un tomacorriente. Cuando el robot limpiador se conecta normalmente a la estación de inicio, la luz del indicador se apaga.
	Los terminales de carga están manchados con sustancias extrañas. <ul style="list-style-type: none"> Limpie el robot limpiador y los terminales de carga de la estación de inicio con un paño suave.
	El robot limpiador se cargó en un lugar frío. <ul style="list-style-type: none"> Es posible que la batería no se cargue correctamente a temperaturas inferiores a 41°F (5°C). Utilice el robot limpiador luego de cargar la batería a temperaturas adecuadas.

Síntomas	Causa posible y solución
La potencia de succión se debilita.	Hay materiales extraños bloqueando el puerto de succión. <ul style="list-style-type: none"> • Retire cualquier material extraño del puerto de succión.
	El depósito de polvo está completamente lleno. <ul style="list-style-type: none"> • Vacíe el depósito de polvo.
	El filtro está obstruido. <ul style="list-style-type: none"> • Limpie el filtro.
El producto resulta ruidoso cuando está en funcionamiento.	El depósito de polvo no está correctamente acoplado al robot limpiador. <ul style="list-style-type: none"> • Fije el depósito de polvo correctamente.
	El filtro no está colocado correctamente en el depósito de polvo. <ul style="list-style-type: none"> • Coloque el filtro correctamente.
El producto es más ruidoso de lo normal.	El cepillo está atascado con sustancias extrañas. <ul style="list-style-type: none"> • Elimine las sustancias extrañas del cepillo.
	La cubierta del cepillo no está instalada correctamente. <ul style="list-style-type: none"> • Instale la cubierta del cepillo correctamente.
	El robot limpiador está limpiando contra la superficie del piso. <ul style="list-style-type: none"> • El robot limpiador puede ser más ruidoso de lo normal si está limpiando contra el suelo.
El robot limpiador no funciona.	El interruptor de alimentación principal del robot limpiador está apagado. <ul style="list-style-type: none"> • Active el interruptor de alimentación principal de la parte trasera del robot limpiador.
	La batería está completamente descargada. <ul style="list-style-type: none"> • Si es necesario, mueva manualmente el robot limpiador a la estación de inicio para cargarlo.
El cepillo no gira.	El cepillo no está instalado correctamente. <ul style="list-style-type: none"> • Separe y vuelva a instalar el cepillo.
	El cepillo está atascado con sustancias extrañas. <ul style="list-style-type: none"> • Elimine las sustancias extrañas del cepillo.
El robot limpiador funciona de forma anormal.	El sensor está obstruido con sustancias extrañas. <ul style="list-style-type: none"> • Limpie el sensor frotando con un paño suave.
	Las ruedas están obstruidas con sustancias extrañas. <ul style="list-style-type: none"> • Elimine los cuerpos extraños de las ruedas.

Síntomas	Causa posible y solución
El robot limpiador desprende olor.	<p>Hay objetos extraños en la parte inferior del robot limpiador.</p> <ul style="list-style-type: none"> El polvo húmedo del soporte del trapeador puede desprender olor. Luego de limpiarlo con agua, limpie el polvo del soporte del trapeador previo a guardarlo.
El trapeador desprende olor.	<p>El trapeador no se lavó luego de la limpieza.</p> <ul style="list-style-type: none"> Luego de la limpieza, lávelo y guárdelo cuando termine de secarlo completamente. Si el trapeador desprende un olor fuerte, lávelo con un detergente neutro y aclárelo a fondo con agua limpia.
	<p>El trapeador no se secó completamente luego de lavar.</p> <ul style="list-style-type: none"> El trapeador puede desprender olor si no se secó completamente. Asegúrese de utilizarlo sólo luego de secarlo completamente en un lugar bien ventilado.
El tanque de agua desprende olor.	<p>El tanque de agua no se vació luego de la limpieza.</p> <ul style="list-style-type: none"> Tras finalizar la limpieza, asegúrese de vaciar el tanque de agua y guárdelo luego de secarlo completamente. Si el tanque de agua desprende un olor fuerte, lávelo utilizando un detergente neutro diluido en agua, vertiendo detergente neutro diluido en el tanque de agua y agitando el tanque. Luego del lavado, enjuague bien el tanque con agua limpia.
No se pulveriza agua.	<p>No queda agua en el tanque de agua.</p> <ul style="list-style-type: none"> Llene el tanque de agua.
	<p>El tanque de agua no se insertó correctamente en el robot limpiador.</p> <ul style="list-style-type: none"> Reinserte el tanque de agua en el robot limpiador.
	<p>El control de agua estaba ajustado en Seco.</p> <ul style="list-style-type: none"> Cambie el modo de suministro de agua en APP. El suministro de agua se corta en Seco.
	<p>La salida del suministro de agua está obstruida con una sustancia extraña, como depósitos de calcio dejados por el agua, etc.</p> <ul style="list-style-type: none"> Haga un orificio en la salida de agua obstruida con una aguja o un palillo de dientes.
Hay humedad en el tanque de agua.	<p>El tanque de agua no se vació luego del uso.</p> <ul style="list-style-type: none"> Vacíe el tanque de agua y deje que se seque completamente con luz solar directa antes de guardarlo.
El piso se ensucia luego de limpiarlo.	<p>El trapeador no se lavó luego de usarlo.</p> <ul style="list-style-type: none"> Lave el trapeador luego de cada uso. Limpiar con el trapeador sucio puede ensuciar el piso.
	<p>Hay líquidos, café, residuos animales o grasa sobre el piso.</p> <ul style="list-style-type: none"> Si hay líquido, café, residuos de animales o grasa en el piso, límpielo primero con otro trapeador antes de utilizar el robot limpiador. Las manchas pueden ser recogidas por el trapeador y arrastrados a otras partes del piso.

Síntomas	Causa posible y solución
El piso se ensucia luego de limpiarlo.	Se limpió una área excesivamente amplia en una sola operación. <ul style="list-style-type: none"> El trapeador podría ensuciarse rápidamente en función del tamaño de la zona limpiada o del entorno en el que se utilice. Limpie la zona restante luego de lavar el trapeador o sustituir el trapeador sucio por otro limpio.
	La temperatura de la habitación es alta. <ul style="list-style-type: none"> Dependiendo del estado del piso interior, el agua se evaporará y podrían producirse olores debido a la humedad. Ventile al limpiar cuando la temperatura de la habitación sea alta.

Wi-Fi

Síntomas	Causa posible y solución
Su electrodoméstico y su teléfono inteligente no están conectados a la red Wi-Fi.	La batería está totalmente descargada. <ul style="list-style-type: none"> Cargue la batería, luego registre su electrodoméstico en LG ThinQ.
	La contraseña del Wi-Fi al que se está intentando conectar es incorrecta. <ul style="list-style-type: none"> Encuentre la red Wi-Fi conectada a su teléfono inteligente y retírela, luego registre su electrodoméstico en LG ThinQ.
	Los datos móviles de su teléfono inteligente están activados. <ul style="list-style-type: none"> Deshabilite los Datos móviles de su teléfono inteligente y registre el electrodoméstico usando la red Wi-Fi.
	El nombre de la red inalámbrica (SSID) se estableció incorrectamente. <ul style="list-style-type: none"> El nombre de la red inalámbrica (SSID) debe ser una combinación de letras y números. (No utilice caracteres especiales)
	La frecuencia del enrutador no es 2,4 GHz. <ul style="list-style-type: none"> Sólo se admite una frecuencia de enrutador de 2,4 GHz. Ajuste el enrutador inalámbrico a 2,4 GHz y conecte el electrodoméstico al enrutador inalámbrico. Para comprobar la frecuencia del enrutador, consulte a su proveedor de servicios de Internet o al fabricante del enrutador.
	La distancia entre el electrodoméstico y el enrutador es demasiado grande. <ul style="list-style-type: none"> Si la distancia entre el electrodoméstico y el enrutador es demasiado grande, la señal puede ser débil y la conexión puede no estar configurada correctamente. Acerque el enrutador al electrodoméstico.

