

사용설명서

LG CineBeam

DLP Projector

사용 전에 '안전을 위한 주의 사항'을 반드시 읽고 정확하게 사용하세요.
사용설명서를 읽고 난 후 사용하는 사람이 언제든지 볼 수 있는 장소에 보관하세요.

PH450U



QRcode를 통해
LG전자 홈페이지에서
사용설명서를
확인하세요

자세한 사용 방법은 LG 홈페이지 또는
스마트기기로 확인할 수 있습니다.

www.lge.co.kr

P/NO : SAC37034601 (1810-REV06)

라이선스



돌비 래버러토리스의 허가를 얻어 제조한 제품입니다. 돌비 및 더블 D 심볼은 래버러토리스의 상표입니다.



본 제품은 엄격한 DivX 비디오 재생 테스트를 통과한 DivX 인증 제품입니다.

DivX Video-On-Demand(VOD) 영화를 재생하기 위하여, 반드시 본 제품을 등록하십시오. 먼저 제품 설정 메뉴의 DivX® VOD 섹션에서 등록 코드를 확인한 후, vod.divx.com에서 제품을 등록해 주시기 바랍니다.

DivX® 인증 제품으로 프리미엄 콘텐츠를 포함한 최대 HD 1080p DivX® 비디오 재생을 보증합니다.

DivX®, DivX Certified® 및 관련 로고는 DivX, LLC의 상표이며 라이선스 계약 하에 사용됩니다.

다음 중 한 개 이상의 미국 특허 하에 보호됩니다. : 7,295,673; 7,515,710; RE45,052; and others available at [www.divx.com/patents]



The terms HDMI and HDMI High-Definition Multimedia Interface, and the HDMI logo are trademarks or registered trademarks of HDMI Licensing LLC in the United States and other countries.



For DTS patents, see <http://patents.dts.com>. Manufactured under license from DTS Licensing Limited. DTS, the Symbol, & DTS and the Symbol together are registered trademarks, and DTS 2.0 Channel is a trademark of DTS, Inc. © DTS, Inc. All Rights Reserved.



잠깐

- 본 설명서에 사용되는 제품 그림과 화면 표시는 소비자의 제품 동작을 돕기 위한 예시이므로 실제와 다를 수 있습니다.

안전을 위한 주의사항

안전을 위한 주의사항은 제품을 안전하고 정확하게 사용하여 예기치 못한 위험이나 손해를 사전에 방지하기 위함입니다.

- 주의사항은 **경고**와 **주의** 두 가지로 구분되어 있으며, **경고**와 **주의**의 의미는 다음과 같습니다.
 - ⚠ 경고:** 지시사항을 위반할 때, 심각한 상해나 사망이 발생할 가능성이 있는 경우
 - ⚠ 주의:** 지시사항을 위반할 때, 경미한 상해나 제품의 손상이 발생할 가능성이 있는 경우
- 사용설명서를 읽고 난 후에는 사용하는 사람이 언제나 볼 수 있는 장소에 반드시 보관하십시오.

내부설치

⚠ 경고

- 방수기능이 없는 제품으로 습기나 물에 노출 시 화재 및 감전의 위험이 있습니다.
- 직사광선에 노출된 곳, 화기 및 난로와 같은 뜨거운 물건 가까이 놓지 마세요.
 - 화재의 위험이 있습니다.
- 가연성 스프레이 등 인화성 유발 물질을 프로젝터 옆에 놓지 마세요.
 - 화재의 위험이 있습니다.
- 설치된 프로젝터에 절대 어린이가 매달리거나 올라가지 않도록 하세요.
 - 프로젝터가 넘어져 사람이 다치거나 사망할 수도 있습니다.
- 책장이나 벽장 등 통풍이 되지 않는 장소 및 카펫나 방석 위에 설치하지 마세요.
 - 내부온도 상승으로 인한 화재의 원인이 될 수 있습니다.
- 조리대와 가습기 옆 등 기름이나 유증기, 수증기가 닿을 수 있는 장소에 설치하지 마세요.
 - 화재, 감전, 부식의 원인이 됩니다.
- 기름이나 유증기가 닿을 수 있는 곳에는 벽걸이 또는 천장 설치를 하지 마세요.
 - 제품이 손상되어 떨어지면서 심각한 부상의 원인이 됩니다.
- 먼지가 많은 장소에 설치하지 마세요.
 - 화재의 위험이 있습니다.
- 목욕탕이나 비바람에 노출된 장소 또는 물이 튀는 곳 등 습기가 많은 곳에 설치하지 마세요.
 - 화재 및 감전의 위험이 있습니다.
- 테이블보나 커튼 등으로 통풍구가 막히지 않도록 하세요.
 - 내부온도 상승으로 인한 화재의 원인이 될 수 있습니다.
- 프로젝터 설치 시 벽으로부터 일정거리 (30 cm 이상)를 두어 통풍이 잘되게 하세요.
 - 내부온도 상승으로 인한 화재의 원인이 될 수 있습니다.

주의

- 장식장 또는 선반 위에 설치할 때는 프로젝터 밑면 앞쪽 끝 부분이 밖으로 나오지 않게 하세요.
 - 무게중심 불균형으로 떨어져 사람이 다치거나 프로젝터 고장의 원인이 될 수 있습니다. 반드시 장식장 또는 선반은 프로젝터 크기에 알맞은 것을 사용하세요.
- 프로젝터를 옮길 때에는 꼭 전원 버튼을 눌러 프로젝터를 끄고 전원 플러그, 기기 간의 접속코드 등을 뺀 후 이동하세요.
 - 코드가 손상되어 화재, 감전의 원인이 됩니다.
- 흔들리는 선반 위나 경사진 장소 등 불안정한 장소 및 진동이 심한 곳에는 설치하지 마세요.
 - 떨어지거나 뒤집혀서 다칠 수 있습니다.
- 외부기기 연결 시 본체가 넘어지거나, 떨어지지 않도록 주의하세요.
 - 상해 또는 제품 파손의 원인이 될 수 있습니다.

전원관련

경고

- 프로젝터의 연결기는 기기 분리에 사용됩니다.
 - 프로젝터가 연결된 벽 전기 콘센트 근처에 설치되어 있으며 콘센트에 접근이 쉬운지 확인하십시오.
- 반드시 접지해 주세요. (접지가 제공되지 않는 기기는 제외)
 - 접지가 잘 되어 있지 않으면 고장이나 누전 시 감전될 수도 있습니다. 접지할 수 없는 장소에 설치할 때는 누전 차단기를 구입 설치하여 콘센트에 연결하여 사용하세요. 가스관, 수도 파이프, 피뢰침, 전화선 등에는 절대로 접지하지 마세요.
- 전원플러그가 흔들리지 않도록 확실하게 꽂아주세요.
 - 접속이 불안정한 경우는 화재의 원인이 됩니다.
- 전원 코드 위에 무거운 것을 놓거나 코드가 기기 밑에 깔려 놀리지 않도록 하세요.
 - 화재, 감전의 원인이 됩니다.
- 전원플러그는 젖은 손으로 절대 만지지 마세요.
 - 감전의 원인이 될 수 있습니다.
- 멀티 콘센트 사용시 여러 기기를 동시에 사용하지 마세요.
 - 콘센트의 이상 발열로 인한 화재의 원인이 됩니다.

6 안전을 위한 주의사항

- AC 어댑터, 전원플러그 핀 부위 또는 콘센트에 먼지나 이물질이 쌓이지 않도록 깨끗하게 유지하세요.
 - 화재의 원인이 될 수 있습니다.
 - 프로젝터나 AC 어댑터에서 연기나 타는 냄새가 날 경우 바로 사용을 중단하고 전원코드를 콘센트에서 분리한 후 서비스 센터로 연락하세요.
 - 화재의 원인이 될 수 있습니다.
 - 주전원 차단장치는 전원플러그이며, 이 차단장치는 쉽게 조작할 수 있는 위치에 있어야 합니다.
-  **주의**
- AC 어댑터 및 전원코드를 제거할 때에는 반드시 플러그 부분을 잡고 제거하세요.
 - 화재 및 제품 손상의 원인이 될 수 있습니다.
 - AC 어댑터의 전원코드 연결 부분을 과도하게 구부려서 사용하지 마세요.
 - 구부러진 상태로 장시간 사용 시 내부 케이블 끊어짐으로 인해 감전 및 화재의 위험이 있습니다.
 - 전원코드나 플러그를 손상시키거나 가공하거나 무리하게 구부리거나 비틀거나 잡아 당기거나 틸 사이에 끼우거나 가열하지 마세요. 콘센트 끼우는 부분이 헐거울 때는 사용하지 마세요.
 - 화재, 감전의 원인이 됩니다.
 - 전원코드를 열기구에 가까이 닿지 않게 하세요.
 - 코드의 피복이 녹아서 화재, 감전의 원인이 될 수 있습니다.
 - 전원코드 또는 플러그의 파손이 일어나지 않도록 코드를 밟고 지나갈 수 있는 위치에 프로젝터를 설치하지 마세요.
 - 화재, 감전의 원인이 됩니다.
 - 전원 플러그를 콘센트에 꽂거나 뽑아서 프로젝터를 켜거나 끄지 마세요.
(전원 플러그를 스위치 용도로 사용하지 마세요.)
 - 감전이나 고장의 원인이 됩니다.
 - 전원 플러그가 콘센트에 연결된 상태에서 다른 한쪽의 홈에 젓가락 등 전도체를 넣지 마세요. 또한 콘센트에서 전원 플러그 뺀 후 바로 만지지 마세요.
 - 감전의 원인이 됩니다.
 - 전원코드는 LG전자에서 공급하는 정품만 사용하세요. 그 외의 다른 제품은 사용하지 마세요.
 - 화재, 감전의 원인이 됩니다.
 - AC 어댑터, 전원코드 및 기기 내부에 물이나 이물질 등이 들어간 경우 우선 기기 본체의 전원 버튼을 눌러 프로젝터를 끈 후 모든 연결선을 분리한 다음 서비스 센터로 연락하세요.
 - 화재, 감전의 원인이 됩니다.
 - AC 어댑터의 표면이 뜨거우므로 사용 중 피부에 접촉하거나, 어린이 피부에 닿지 않도록 주의하세요.
 - 전원 공급 장치(AC 어댑터/전원 코드 등)는 절대로 분해하지 마세요.
 - 코드가 손상되면 감전 또는 화재의 위험이 있습니다.

- AC 어댑터 및 제품에 연결되는 전원 코드는 완전히 밀착되도록 장착하세요.
 - 접촉 불량으로 인해 제품 고장 및 화재의 위험이 있습니다.
- 전원 코드 및 AC 어댑터 위에 무거운 물건을 올려 놓거나 충격에 의해 손상되지 않도록 주의하세요.
 - 제품 고장 및 화재의 원인이 됩니다.
- 부속품으로 제공된 AC 어댑터 혹은 LG에서 승인하고 인정한 어댑터만 사용하세요.
 - 다른 AC 어댑터를 연결할 때 화면이 깜빡이는 현상이 나타날 수 있습니다.
- 리모컨 등에 사용하는 건전지를 교체할 경우 어린이가 먹지 않도록 주의하고, 건전지는 어린이 손에 닿지 않는 곳에 두세요.
 - 만일 어린이가 먹은 경우에는 즉시 의사와 상담하세요.
- 본 제품의 어떠한 커버도 절대 열지 마십시오. 제품 내부에는 고압이 흐르고 있으므로 위험합니다.
- 본 제품이 동작 중인 상태에서는 렌즈를 정면으로 들여다보지 마세요. 강한 빛이 투사되고 있으므로 눈을 다칠 수도 있습니다.
- 동작 중이거나 전원이 꺼진 직후에는 배기구를 포함한 본 제품 주변에 고열이 발생하므로 접촉을 피해주세요.
- 도시 가스 등의 가스 누설이 있을 때에는 콘센트에 절대 손대지 마시고, 창문을 열어 반드시 환기시키세요.
 - 불꽃이 튀어 화재나 화상의 원인이 됩니다.
- 천둥, 번개가 칠 때는 제품이나 전원코드 등은 위험하므로 절대 만지지 마세요.
 - 감전의 원인이 됩니다.
- 강력한 자기장을 발생하는 전자 제품 근처에서 프로젝터를 사용하지 마세요.
- 제품을 포장하는 비닐 포장지는 아이들의 손이 닿지 않도록 보관하세요.
 - 아이가 잘못 사용할 경우엔 질식될 우려가 있습니다.
- 프로젝터를 장시간 사용하는 동안에는 프로젝터를 만지지 마세요.

사용할 때

경고

- 프로젝터 위에 꽃병, 화분, 컵, 화장품, 약품 등 액체용기 및 장식용품, 촛불 등을 올려 놓지 마세요.
 - 화재, 감전 및 낙하로 인한 부상의 원인이 됩니다.
- 기기가 큰 충격을 받거나 캐비닛이 파손된 경우에는 기기 본체의 전원 버튼을 눌러 프로젝터를 끈 후 전원 플러그를 콘센트에서 뺀 후 서비스 센터에 연락해 주세요.
 - 화재, 감전의 원인이 됩니다.
- 프로젝터 속에 동전, 머리핀, 쇠붙이 등의 금속류나 종이, 성냥 등의 불에 타기 쉬운 물건을 집어 넣지 마세요.
 - 화재, 감전의 원인이 됩니다.

8 안전을 위한 주의사항

- 게임기 등을 연결하여 사용할 때에는 화면 대각선 길이의 약 4배 정도 떨어져 사용하세요. 연결 선의 길이를 충분히 유지하세요.
 - 제품이 넘어져 상해 또는 제품 파손의 원인이 될 수 있습니다.
- 온도가 지나치게 높은 장소에는 프로젝터나 건전지가 장착된 리모컨을 두지 마세요.
 - 화재의 원인이 됩니다.
- 3D 시청 중이 아닐 경우에는 3D 안경을 사용하지 마세요.
- 스크린과 눈의 거리는 화면 대각선 길이의 약 5~7배 정도 떨어져서 시청하세요.
 - 너무 가까운 곳에서 지속적으로 시청하면 시력이 나빠질 수 있습니다.
- 프로젝터 렌즈에서 나오는 빛을 책 또는 기타 물체로 막지 마세요.
 - 프로젝터의 빛이 물체에 오랫동안 비출 경우 열로 인해 화재가 발생할 수 있습니다. 또한 반사되는 빛으로 인해 렌즈가 열을 받고 프로젝터가 손상될 수 있습니다.

주의

- 무거운 물건을 프로젝터 위에 올려 놓지 마세요.
 - 넘어지거나 떨어져서 상해의 원인이 됩니다.
- 이동 중 렌즈에 충격이 가해지지 않도록 주의하세요.
- 프로젝터의 렌즈를 만지지 마세요. 렌즈의 손상을 초래할 수 있습니다.
- 칼, 망치 등 프로젝터 외관이 손상될 수 있는 도구의 직접적인 접촉은 피해주세요.
- 화면이 나오지 않거나 소리가 나오지 않는 등의 고장 상태에서 사용하지 마세요. 즉시 전원 버튼을 눌러 프로젝터를 끈 후 전원플러그를 콘센트에서 뺀 후 서비스 센터에 연락해 주세요.
 - 화재, 감전의 원인이 됩니다.
- 물건을 떨어뜨리거나 충격을 주지 마세요.
 - 사람이 다치거나, 프로젝터 고장의 원인이 될 수 있습니다.
- 음량이 큰 상태에서 프로젝터를 시작하지 마세요.
 - 큰 음량은 청력 손실의 원인이 될 수 있습니다.
- 고압 전기를 사용하는 제품을 프로젝터 주변에서 사용하지 마세요. (예, 전기 모기채)
 - 고장의 원인이 될 수 있습니다.

청소

⚠ 경고

- 청소할 때 프로젝터 본체 각 부분에 직접 물을 뿌리지 마세요. 제품에 물이 들어 가거나 젖지 않도록 하세요.
 - 화재, 감전의 원인이 됩니다.
- 연기가 나거나 이상한 냄새가 날 때 또는 기기 내에 이물질이 들어간 경우 사용을 중단하세요. 이 때는 곧바로 전원 스위치를 끄고 전원 플러그를 콘센트에서 뺀 후 서비스 센터에 연락해 주세요.
 - 그대로 계속 사용하면 화재, 감전의 원인이 됩니다.
- 전면 투사 렌즈의 먼지나 얼룩을 지우고자 하는 경우, 공기분사기 또는 시중에 판매 중인 렌즈 클리닝 제품이나 알코올을 면봉이나 부드러운 헝겊에 묻혀 가볍게 문질러 닦아주세요.

⚠ 주의

- 1년에 한 번쯤은 판매점이나 서비스 센터에 내부청소를 상담하세요.
 - 프로젝터 내부에 먼지가 낀 채로 오랫동안 청소하지 않으면 화재, 고장의 원인이 될 수 있습니다.

- 프로젝터 케이스 등과 같은 플라스틱 부분을 청소할 때는 전원코드를 빼고 부드러운 헝겊으로 가볍게 닦아주세요. 분무기로 물을 뿌리거나 물걸레로 닦지 마세요. 특히, 각종 세정제, 자동차 및 공업용 광택제, 연마제, 왁스, 벤젠, 알코올 등을 프로젝터 케이스 등과 같은 플라스틱 부분에 사용할 경우 제품에 손상을 주므로 절대 사용하지 마세요.
 - 화재, 감전 또는 제품 손상 (변형, 부식 및 파손)을 유발하는 원인이 됩니다.
- 제품이 동작 중이거나 전원이 꺼진 직후에는 광학계(렌즈, 거울)를 절대 닦지 마세요. 제품의 각 부분을 청소할 때는 전원코드를 빼고 부드러운 헝겊으로 가볍게 닦아주세요. 분무기로 물을 뿌리거나 물걸레로 닦지 마세요. 특히 각종 세정제, 자동차 및 공업용 광택제, 연마제, 왁스, 벤젠, 알코올, 물 등을 제품 본체나 광학계(렌즈, 거울)에 사용할 경우 제품에 손상을 주므로 절대 사용하지 마세요.
 - 화재, 감전 또는 제품 손상 (변형, 부식 및 파손)을 유발하는 원인이 됩니다.
- 청소 전에 콘센트에서 플러그를 분리 하세요.
 - 분리하지 않으면 감전의 원인이 됩니다.

안테나

⚠ 경고

- 실외 안테나 선을 사용하는 가정에서는 심한 바람이 불어서 안테나가 쓰러지더라도 근처 전기줄에 닿지 않도록 거리를 두고 설치하세요.
 - 감전 사고 및 상해의 원인이 됩니다.
- 실외 안테나 선이 실내로 들어가는 부분에는 빗물이 흘러 들어가지 않도록 아래로 구부려 놓으세요.
 - 프로젝터에 빗물이 들어가면 화재, 감전의 원인이 됩니다.

기타

⚠ 경고

- 사람에 따라 비디오 게임에서 특정 이미지 물을 보거나 번쩍이는 화면 또는 특정 패턴의 영상을 볼 경우 발작과 같은 이상이 올 수 있습니다.
- 외출 시에는 애완동물 및 기타 동물이 건드릴 수 없는 곳에 제품을 놓아두고, 벽면 콘센트로부터 전원 플러그를 뽑아 주십시오.
 - 단락 및 화재의 위험이 있습니다.
- 프로젝터를 고정밀 전자기기 또는 약한 무선 신호를 취급하는 전자장치 근처에서 사용하지 마세요.
 - 기기의 작동에 영향을 미쳐 사고를 유발할 수 있습니다.

- 수리 기술자 외에는 프로젝터를 절대 분해하거나 개조하지 마세요. 점검, 조정, 수리는 판매점 또는 고객상담 창구에서 상담하세요.
 - 화재, 감전의 원인이 됩니다.
- 본 제품은 내부에 고열이 발생하는 제품으므로, 통풍구(흡기구/배기구)가 막히면 제품에 이상이 발생할 수도 있으니 주의하십시오.
- 동작 중이거나 전원이 꺼진 직후에는 배기구를 포함한 제품 주변에 고열이 발생하므로 접촉을 피해주세요.
- 반드시 접지를 하십시오. (접지가 제공되지 않는 기기는 제외)
- 통풍구 등을 통하여 제품 내부에 금속류나 불에 타기 쉬운 물건을 집어 넣거나 떨어뜨리지 마세요.
 - 화재, 감전의 원인이 될 수 있습니다.
- 제품 내부의 먼지 등을 제거할 때에는 판매점이나 고객상담실에 상담한 후 청소해주세요.
- 아이들의 손이 닿지 않도록 보관하여 주시기 바랍니다.
 - 부상의 위험 및 고장의 원인이 됩니다.

주의

- 프로젝터를 실외에서 장시간 사용하거나 보관하지 마세요.
- 새 건전지와 낡은 건전지를 혼합하여 사용하지 마세요.
 - 전지파열, 누액에 의한 화재, 감전의 원인이 될 수 있습니다.
- 프로젝터를 장시간 시청하지 않을 때나 부재 시에는 전원플러그를 콘센트에서 빼주세요.
 - 먼지가 쌓여 발열, 발화 및 절연열화에 의한 감전, 누전화재의 원인이 됩니다.
- 지정한 것 이외의 건전지는 사용하지 마세요.
 - 전지파열, 누액에 의한 화재, 감전의 원인이 될 수 있습니다.
- 새로운 건전지로 교체 시 반드시 같은 기종의 건전지를 사용하세요.
 - 접촉 불량에 의해 건전지가 조기 방전되거나, 리모컨 동작이 안 될 수 있습니다.
- 수명이 다한 건전지는 함부로 버리지 마십시오.
 - 폭발 또는 화재의 위험이 있습니다. 폐기 방법이 나라 및 지역에 따라 다를 수 있습니다. 적절한 방법으로 폐기하십시오.
- 건전지를 던지거나 분해하지 마십시오.
 - 건전지 손상으로 인한 화재 및 폭발의 위험이 있습니다.

- LG에서 승인하고 인정한 건전지만 사용하십시오.
 - 화재 및 폭발의 원인이 됩니다.
- 건전지 보관 시 열쇠, 클립과 같은 금속성 물체 가까이 두지 마십시오.
 - 과도한 전류로 인한 급격한 온도 상승으로 건전지가 손상되거나 화재, 화상의 위험이 있습니다.
- 전열기 등 열이 발생하는 장소에 보관하지 마십시오.
 - 화재 및 고장의 원인이 됩니다.
- 60도 이상의 고온 및 습기가 많은 곳에 보관하지 마십시오.
 - 폭발 및 화재의 위험이 있습니다.
- 건전지가 제대로 장착되었는지 확인하십시오.
 - 화재 및 폭발의 우려가 있습니다.
- 건전지를 잘못 교체하면 화재의 위험이 있습니다.

위험 그룹 2

주의. 본 제품에서는 눈에 유해할 수 있는 빛이 나올 수 있습니다. 작동 중인 램프를 직접 쳐다보지 마세요. 눈이 다칠 수 있습니다.

차례

라이선스	2	프로젝터를 보려면	27
안전을 위한 주의사항	4	안테나 또는 케이블을 연결하려면	27
준비	14	배터리를 사용할 때	28
부속품	14	배터리 사용 시간 정보	29
별매품	15	프로젝터를 보려면	30
각 부분의 이름	16	– 프로젝터의 전원을 켜려면	30
– 본체	16	– 스크린 영상의 초점 조정	30
– 옆면	17	– 프로젝터를 보려면	31
– 뒷면	18	채널을 설정하려면	32
조이스틱 버튼을 사용하려면	19	– 방송중인 채널을 기억하려면	32
– 조이스틱 간편 기능	19	자주쓰는 기능	35
– 조이스틱 메뉴 설정	20	– 화면크기를 변경하려면	35
프로젝터의 상태 표시등	20	– 키스톤 기능을 이용하려면	36
설치	21	– 외부입력 기기를 조절하려면	36
– 설치 시 주의사항	21	– 화면가림 기능을 사용하려면	37
– 화면크기별 투사거리	22	간편설정을 이용하려면	38
– 켄싱턴(Kensington)도난방지 장치를 이용하려면	23	프로젝터를 즐기려면	39
리모컨	24	스크린웨어를 이용하려면	39
		프로젝터에서 블루투스를 설정하 려면	40
		– 블루투스 기기를 검색 후 연결하 려면	41
		– 등록된 기기 목록에서 블루투스 기기를 연결 / 연결해제 및 삭제 하려면	43
		– 화면 / 소리 Sync. 조절을 조절하 려면	44

내 미디어	45	외부기기를 연결하려면	90
사용하기 전에	45	디지털 방송 수신기나 DVD, 외부 기	
- USB 저장장치를 연결하려면	45	기 등을 연결하려면	91
- USB 저장장치를 제거하려면	45	- HDMI 연결	91
내 미디어를 사용하려면	47	PC를 연결하려면	91
- 동영상을 감상하려면	50	- HDMI 연결	91
- 사진을 감상하려면	56	노트북을 연결하려면	92
- 음악을 감상하려면	60	- HDMI 연결	92
- 문서파일을 보려면	63	헤드폰을 연결하려면	93
3D 영상 기능	67	- 헤드폰 연결	93
3D 영상을 시청할 때	67	핸드폰의 미러링 기능을 이용하려면	94
- 3D 영상 시청시 조건	70		94
- DLP-LINK(DLP-Ready) Type		- MHL / Slimport 연결	94
안경을 사용하려면	71	유지보수	95
3D 영상을 보려면	71	청소	95
- 3D 입력지원 포맷	72	- 렌즈의 청소	95
상세설정	73	- 프로젝터 케이스의 청소	95
설정메뉴	73	서비스에 대해서	96
영상 설정	74	무선제원	98
음성 설정	79	제품규격	99
채널 설정	81	기호	103
시간 설정	82		
무선 설정	83		
잠금설정	85		
일반 1 설정	86		
일반 2 설정	88		

준비

그림은 실물과 다를 수 있습니다.

부속품

부속품을 확인하세요.

각종 부속품은 제품의 품질향상을 위해 예고 없이 변경될 수 있으며, 새로운 부속품이 추가되거나 삭제될 수 있습니다.



리모컨
AAA 건전지 2개



사용설명서



AC-DC 어댑터



전원 코드

- HDMI 입력/USB 입력 단자에 HDMI 케이블/USB 케이블 또는 USB 플래시 드라이브를 연결할 때는 폭 18 mm, 두께 10 mm 이하의 제품을 사용하시기 바랍니다. 사용할 USB 케이블이나 USB 플래시 드라이브 사이즈가 프로젝터의 USB 단자와 사이즈가 맞지 않을 경우 USB 2.0을 지원하는 연장 케이블을 사용하세요.

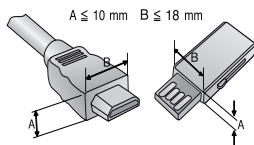

- HDMI 로고가 들어가 있는 인증된 케이블을 사용하세요.
- 인증된 HDMI 케이블을 사용하지 않으면, 화면이 보이지 않거나 연결 오류가 발생 할 수 있습니다.

(권장하는 HDMI 케이블 유형)

- 고속 HDMI®/TM 케이블
- 이더넷 지원 고속 HDMI®/TM 케이블

별매품

별매품 구입은 전자상가 또는 인터넷 쇼핑몰에서 구입하거나 판매점 (제품 구입처)에 문의하세요.

각종 별매품은 제품의 품질향상을 위해 예고 없이 변경될 수 있으며, 새로운 별매품이 추가될 수도 있습니다.

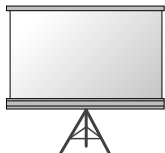

프로젝터 시청용
스크린



3D 안경
(DLP-LINK 또는
DLP-Ready Type)



HDMI 케이블



MHL 또는 Slimport
케이블



동축선

각 부분의 이름

프로젝터는 고정밀 기술로 만들어진 제품입니다. 하지만, 아주 작은 흠집이나 휘점이 화면에 지속적으로 보일 수도 있습니다. 이는 제조 공정상 일반적으로 나타날 수 있는 것으로 기능상 장애는 아닙니다.

본체

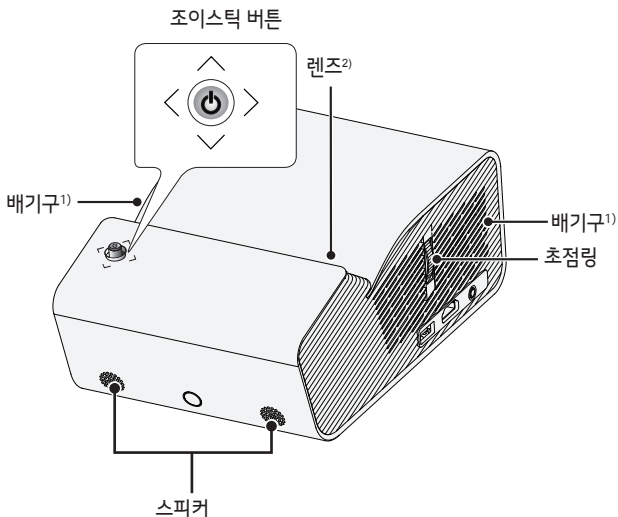

- 1) 배기 방향으로 고열이 발생하므로 배기 방향에서 사용하지 마세요.
- 2) 프로젝터 사용 중 렌즈를 만지지 마세요. 렌즈의 손상을 초래할 수 있습니다.
(날카로운 것으로 렌즈를 손상시키지 않도록 주의하세요.)

표면

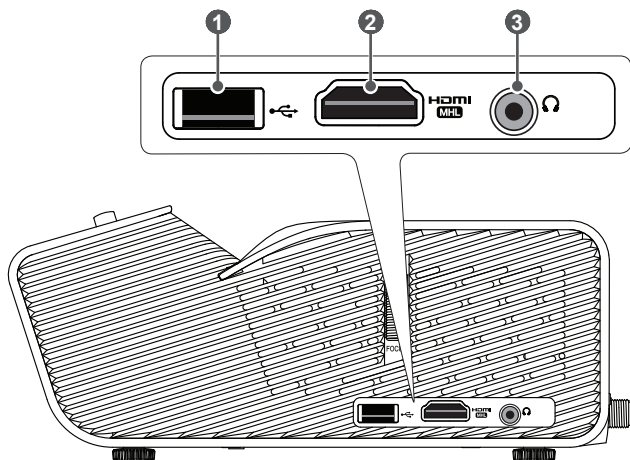

번호	설명
①	USB (USB 단자)
②	HDMI MHL 단자
③	Ω (이어폰 단자)

뒷면

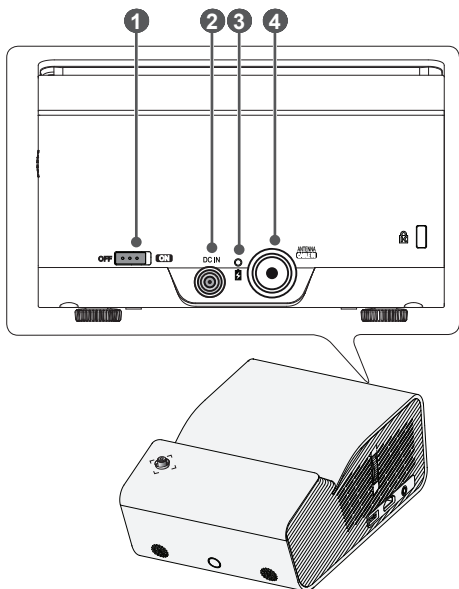





번호	설명
①	OFF ON 스위치 - OFF : 프로젝터를 완전히 끕니다. - ON : 프로젝터가 켜지며 대기 상태가 됩니다. 장기간 사용하지 않거나 이동시에는 반드시 스위치를 OFF 로 하세요.
②	DC IN 단자
③	배터리 충전 표시등 - 빨강: 충전 중 - 녹색: 충전 완료
④	ANTENNA CABLE IN 단자

조이스틱 버튼을 사용하려면

버튼을 누르거나 조이스틱을 상, 하, 좌, 우로 움직여 프로젝터를 작동 할 수 있습니다.

조이스틱 간편 기능

	전원 켜짐	프로젝터가 꺼진 상태에서 조이스틱 버튼을 한번 눌렀다 놓습니다.
	전원 꺼짐	프로젝터가 켜진 상태에서 조이스틱 버튼을 몇 초간 눌렀다 놓습니다. (단, 조이스틱 버튼 사용 중 화면에 메뉴 버튼이 있을 경우에는 조이스틱 버튼을 길게 누르면 메뉴를 빠져나옵니다.)
	음량 조절	조이스틱 버튼을 왼쪽/오른쪽으로 움직여 음량을 조절할 수 있습니다.
	채널 조절	조이스틱 버튼을 위/아래로 움직여 채널을 변경할 수 있습니다.

! 잠깐

- 조이스틱 버튼을 상, 하, 좌, 우로 움직일 때 버튼을 누르지 않도록 주의하세요. 조이스틱 버튼을 누르고 움직일 경우 음량 및 채널이 조절되지 않을 수 있습니다.

조이스틱 메뉴 설정

프로젝터가 켜진 상태에서 조이스틱 버튼을 한번 누르세요.

조이스틱 버튼을 상, 하, 좌, 우로 움직여 메뉴 (⏻, 📺, ✕, ⚙️) 를 선택 할 수 있습니다. 원하는 메뉴로 이동 후 조이스틱 버튼을 한번 누르면 해당 메뉴가 선택됩니다.

	⏻	프로젝터 끄기	프로젝터의 전원을 끕니다.
	📺	외부입력 목록	외부입력을 변경합니다.
	✕	닫기	메뉴창을 닫습니다.
	⚙️	설정메뉴	설정메뉴를 보여줍니다.

프로젝터의 상태 표시등

전원 LED 동작 표시등

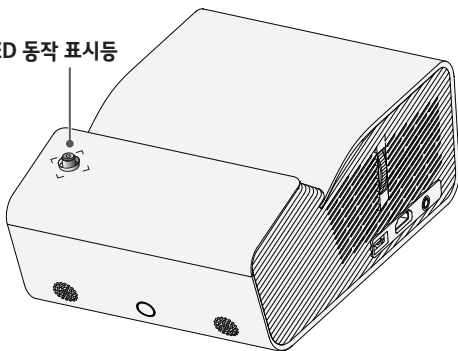

전원 LED 동작 표시등	
빨강	Stand by (전원 대기 상태)
꺼짐	전원 공급된 상태에서 동작 중일 때

설치

설치 시 주의사항

- 환기가 잘되지 않는 곳에 설치하지 마세요.
 - 프로젝터 내부의 열이 적체되는 것을 방지하기 위해서는 공기 순환이 잘 되는 곳에 설치해야 합니다. 환기구를 막을 수도 있으니 프로젝터 옆에 물건을 두지 마세요. 통풍구가 막히면 프로젝터 내부의 온도가 올라가게 됩니다.

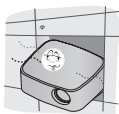

- 프로젝터를 카페트나 담요 위에 설치하지 마세요. 바닥에 시스템 흡기구가 있는 모델의 경우 흡기구를 막지 마시고, 평평하고 단단한 곳에서 사용하세요.



- 흡기구에 종이 조각 같은 이물질이 들어가지 않도록 주의하세요.



- 프로젝터의 주위에 30 cm 이상의 공간을 두세요.



- 온도가 높거나 습기가 많은 곳에 설치하지 마세요.
 - 온도나 습도가 매우 높은 곳 또는 온도가 너무 낮은 곳에는 설치하지 마세요.
- 먼지가 많은 곳에 설치하지 마세요.
 - 화재의 위험이 있습니다.
- 제품의 어떠한 커버도 절대 열지 마십시오. 제품 내부에는 고압이 흐르고 있으므로 위험합니다.
- 프로젝터는 고정밀 기술로 만들어진 제품입니다. 하지만, 아주 작은 흠점이나 휘점이 화면에 지속적으로 보일 수도 있습니다. 이는 제조 공정상 일반적으로 나타날 수 있는 것으로 기능상 장애는 아닙니다.
- 전자식 안정기를 적용한 전등 및 삼파장 램프가 설치된 장소에서는 리모컨 동작이 안되는 경우가 있습니다. 이때는 전자식 안정기를 적용한 전등 및 삼파장 램프를 국제 규격품으로 교체하시면 리모컨이 정상적으로 동작될 수 있습니다.

화면크기별 투사거리

- 1 프로젝터를 컴퓨터 또는 영상신호원과 함께 견고하고 수평을 유지하는 표면에 설치합니다.
- 2 프로젝터를 스크린으로부터 적합한 거리에 설치합니다.
프로젝터와 스크린간의 거리가 실제의 영상크기를 결정합니다.
- 3 렌즈가 스크린에 대해 직각을 유지하도록 프로젝터를 설치하세요. 스크린에 대해 직각이 유지되지 않는 경우 화면에 경사가 지기 때문에 화질이 떨어지게 됩니다. 이때는 키스톤 기능을 실행시켜 주세요. (36쪽 참조)
- 4 프로젝터와 연결기기의 전원 코드를 전원 콘센트에 연결하세요.

상향 투사율: 120 %

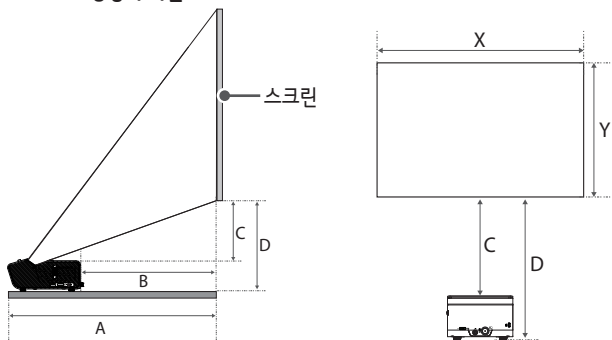

화면 크기 [mm] (16:9 화면시)	화면 가로 길이 (X) x 화면 세로 길이 (Y) [mm]	A [mm]	B [mm]	C [mm]	D [mm]
1016	886 x 498	274	74	69	161
1143	996 x 560	306	106	81	173
1270	1107 x 623	338	138	94	186
1397	1218 x 685	370	170	106	198
1524	1328 x 747	402	202	119	211
1651	1439 x 809	434	234	131	223
1778	1550 x 872	466	266	144	236
1905	1660 x 934	498	298	156	248
2032	1771 x 996	531	330	169	260

투사거리는 설치환경에 따라 차이가 발생할 수 있습니다.



주의

- 영상이 찌그러지거나 굴곡이 발생한 경우 스크린이 정상적으로 설치되어 있는지 확인하시기 바랍니다.

켄싱턴(Kensington)도난방지 장치를 이용하려면

- 프로젝터의 도난을 방지하기 위해 제품 연결부에 켄싱턴(Kensington) 도난방지 자물쇠 구멍이 있습니다. 아래의 그림과 같이 연결하세요.
- 켄싱턴(Kensington) 도난방지 장치의 자세한 내용은 켄싱턴(Kensington) 도난방지 장치 구입시 첨부된 사용설명서를 참조하세요.
- 켄싱턴(Kensington) 도난방지 장치는 소비자가 별도로 구입하셔야 합니다.
- 켄싱턴(Kensington)이란?
컴퓨터, 노트북 등 고가 전자기기의 도난방지 자물쇠를 판매하는 회사입니다.
인터넷 홈페이지 : <http://www.kensington.com>

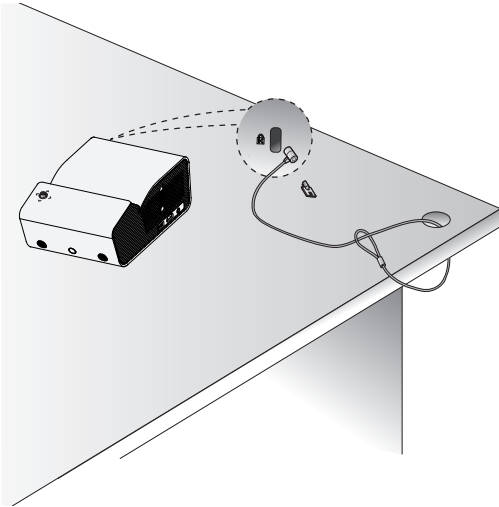

리모컨

리모컨의 뒷면에 있는 뚜껑을 열고 건전지 넣는 곳에 표기된 것과 같은 건전지를 ⊕⊖ 방향 표시대로 넣으세요. 건전지(1.5 V AAA)는 2개 모두 똑같은 새것으로 사용하세요.

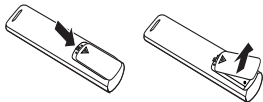

주의

- 새 건전지와 낡은 건전지를 혼합하여 사용하지 마세요.



⏻ (전원)

프로젝터를 켜거나 끕니다.

USB/내미디어

USB 모드로 진입합니다.

화면가림

화면을 잠시 가립니다.

화면크기

화면크기를 변경합니다.

절전모드 e0

절전모드(화면밝기)를 변경합니다.

외부입력

외부입력을 변경합니다.

숫자 버튼

숫자를 입력합니다.

- (대시)

2-1나 2-2와 같이 채널 번호를 입력합니다.

채널목록

채널목록을 보여줍니다.

이전채널

이전에 시청한 채널을 보여줍니다.

음량 +, -

음량을 조절합니다.

선호채널

선호채널 목록을 보여줍니다.

3D

3D 모드를 볼 수 있습니다.

조용히

음소거를 합니다.

채널 ^, v

TV 입력시 채널을 변경합니다.

페이지 ^, v

이전/이후 페이지로 이동합니다.



L/R

3D 모드에서 좌우를 바꿀 수 있습니다.

정보표시

프로그램이나 화면의 정보를 볼 수 있습니다.

화면정지

움직이는 화면을 정지시킵니다.

(화면정지 기능은 USB 모드 이외의 모든 모드에서 작동합니다.)

설정메뉴

설정메뉴를 표시하거나 닫습니다.

간편설정

간편설정 메뉴로 이동합니다.

상/하/좌/우 버튼

기능을 설정하거나 커서를 이동할 수 있습니다.

확인

현재 모드를 확인할 수 있고, 기능 변경 후 저장합니다.

← 이전

이전 화면으로 돌아갑니다.

나가기

설정화면을 닫습니다.

키스톤

키스톤을 조절할 수 있습니다.

방송안내

방송안내 기능을 이용할 때 사용하세요.

재생조절버튼

내 미디어의 재생을 조절합니다.

컬러버튼

각 메뉴에서 상세 설정이나 동작을 할 때 사용합니다.

! 잠깐

- 리모컨을 사용할 때는 리모컨 수광부에서 6 m/ 좌, 우 30° 범위 내에서 사용할 수 있습니다.
- 원활한 리모컨의 작동을 위해 IR 단자 (리모컨 수광부)를 막지 마세요.
- 리모컨을 휴대용 가방에 넣어 이동할 때 가방 안에 들어 있는 본체, 케이블 또는 문서 등에 의해 버튼이 눌러지지 않도록 주의하세요. 리모컨 건전지의 수명이 현저하게 저하될 수 있습니다.

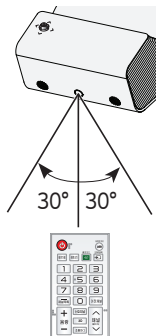

프로젝터를 보려면

안테나 또는 케이블을 연결하려면

옥내/옥외 안테나를 통해 방송을 시청하려면 벽면 단자와 프로젝터의 안테나 단자를 동축선(75 Ω)으로 연결하세요.

공중파 또는 유선/케이블(아날로그, 디지털) 방송을 시청할 수 있습니다. (동축선은 별매입니다.)

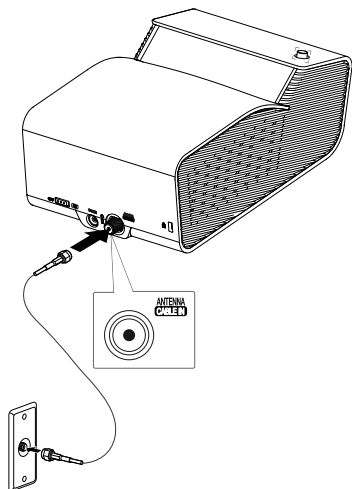

잠깐

- 동축선(75 Ω) 연결시 구리선이 구부러지지 않게 주의하세요. 연결단자는 오른쪽으로 돌리면 고정됩니다.
- 프로젝터의 단자와 직접 연결되는 동축선(75 Ω)은 반드시 표준품 (별도구입) 동축선(75 Ω)을 사용하세요.
- 전파가 약한 지역에서는 전파증폭기 (부스터)를 구입해서 설치하면 더 좋은 화면을 볼 수 있습니다.
- 1개의 안테나를 가지고 2대 이상의 프로젝터를 시청하고자 할 경우에는 신호분배기를 별도 구입하여 연결하세요.
- 안테나 설치가 잘 안 될 경우에는 안테나 전문 취급점이나 구입하신 판매점에 문의하세요.

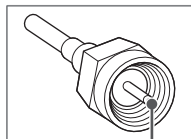

구리선

배터리를 사용할 때

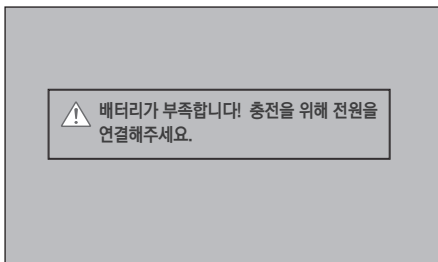

- 배터리가 부족할 경우 표시됩니다. (절전모드가 최대절전 모드로 변경되며, 절전모드가 비활성화 됩니다.)
- 화면에 배터리 부족 문구가 나오면 반드시 배터리를 충전하세요.

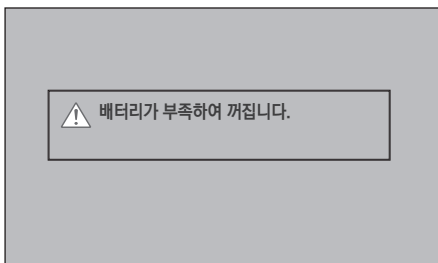

- 배터리가 모두 소진된 경우 표시됩니다.
- 배터리가 모두 소진됨에 따라 프로젝터가 바로 꺼집니다.
- 배터리가 모두 소진되어 꺼진 경우에는 전원을 연결해야 프로젝터를 다시 켤 수 있습니다.

배터리 사용 시간 정보

상태	시간 및 표시
충전	약 3시간
사용 시간	최대 2.5시간 (절전모드를 최대로 설정한 경우 가능한 배터리 사용 시간은 최대 2.5시간입니다.)
배터리 레벨 표시등	

- 프로젝터를 장시간 사용하지 않을 경우 배터리는 40 %에서 50 % 정도 충전한 상태로 보관하는 것이 좋습니다.
- 프로젝터를 전원에 연결하면 배터리는 다시 자동으로 충전됩니다.
- 프로젝터를 처음 사용할 때는 배터리를 완전히 충전하세요.
- 이 설명서에 나와 있는 배터리 표준 사용 시간은 LG에서 측정한 수치를 기준으로 한 것이므로 실제 시간은 사용 방법에 따라 달라질 수 있습니다.
- 배터리 사용 시간은 방송 유형, 작동 온도, 사용 기간, 사용자 설정 등에 따라 달라질 수 있습니다.
- 배터리는 소모품이므로 수명이 점차 줄어듭니다. 배터리의 수명이 절반 이상 줄어든 경우 LG전자 고객 지원 센터에서 새 배터리로 교체하세요.
- 배터리 충전 시 다른 전원장치 또는 회로를 통해 충전하지 마세요. 배터리의 손상 및 화재의 위험이 있습니다.
- LG에서 승인하고 인정한 배터리만 사용하세요. 화재 및 폭발의 원인이 됩니다.
- 배터리 누수가 있거나 냄새가 날 경우 즉시 사용을 중단하고 LG전자 고객 지원센터에 문의하세요.
- 배터리에 리튬을 포함하고 있으므로 취급 시 주의하세요. 폭발 또는 화재의 위험이 있습니다.

프로젝터를 보려면

프로젝터의 전원을 켜려면

본 사용설명서에 사용되는 메뉴 화면 표시는 소비자의 제품 동작을 돕기 위한 예시이므로 실제 화면과 다를 수 있습니다.

- 1 전원코드를 바르게 연결하세요.
- 2 뒷 단자의 OFF **ON** 스위치를 ON으로 맞추고 조이스틱이나 리모컨의 전원 버튼을 누르세요. (OFF로 되어있으면 전원이 켜지지 않습니다.)
- 3 언어 선택 화면에서 원하는 언어를 선택하세요.
- 4 사용 환경 설정 화면에서 원하는 모드를 선택하세요.
(매장데모는 판매점에 전시할 때 선택하는 모드로 일정 시간이 지나면 자동으로 영상모드가 초기화됩니다. 가정에서 사용할 때는 표준 영상을 선택하세요.)
- 5 리모컨의 외부입력 버튼을 이용하여 원하는 입력신호를 선택해 주세요.

스크린 영상의 초점 조정

스크린에 영상이 나타난 다음에는 초점이 올바르게 맞추어져 있는지 그리고 스크린에 제대로 맞는지 확인하세요.

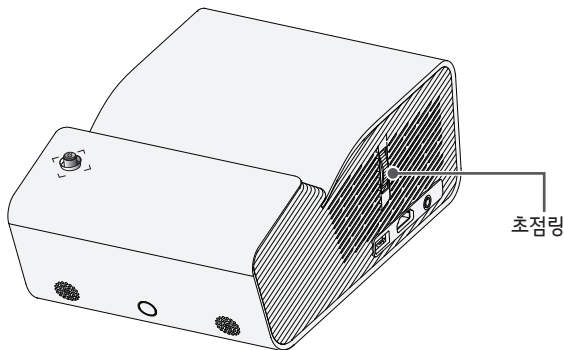

- 영상의 초점을 맞추기 위해서는 초점링을 화면의 중앙 상단을 보면서 상하로 천천히 조절하세요. 좌우 화면 균형이 맞는 지점이 가장 적당한 포커스 위치입니다.

프로젝터를 보려면

- 1 전원대기 상태일 때 **전원** 버튼을 눌러 프로젝터를 켜세요.
- 2 **외부입력** 버튼을 눌러 원하는 입력을 선택하세요.
- 3 아래의 버튼을 이용하여 시청 중 프로젝터를 조절할 수 있습니다.

버튼	설명
채널 ^, ∨	TV 입력시 채널을 변경합니다.
채널목록	채널목록을 보여줍니다.
0 - 9	채널 번호를 입력합니다.
음량 +, -	음량을 조절합니다.
조용히 🔇	음소거를 합니다.
간편설정	간편설정 메뉴로 이동합니다.
이전채널	이전에 시청한 채널을 보여줍니다.

- 4 프로젝터를 끄려면 **전원** 버튼을 누르세요.

채널을 설정하려면

그림은 프로젝터 화면과 다를 수 있습니다.

방송중인 채널을 기억하려면

자동채널 기능을 이용하려면

방송중인 채널을 기억하는 기능입니다. 이사를 가거나, 프로젝터를 옮기면 반드시 자동채널을 실행하고 안테나를 연결한 상태에서 채널이 방송되는 시간에 사용해야 합니다.

- 1 설정메뉴 버튼을 누르세요.
- 2 \wedge , \vee , $<$, $>$ 버튼으로 채널을 선택한 후 확인 버튼을 누르세요.
- 3 \wedge , \vee 버튼으로 자동채널을 선택한 후 확인 버튼을 누르세요.
- 4 시작을 선택하여 자동채널 설정을 시작하세요. 프로젝터에서 볼 수 있는 채널을 자동으로 검색하고 저장합니다.
- 5 완료 후 나가기 버튼을 누르세요.

수동으로 채널을 기억시키거나 지우려면

- 1 설정메뉴 버튼을 누르세요.
- 2 \wedge , \vee , $<$, $>$ 버튼으로 채널을 선택한 후 확인 버튼을 누르세요.
- 3 \wedge , \vee 버튼으로 수동채널을 선택한 후 확인 버튼을 누르세요.
- 4 원하는 채널로 이동하여 추가 또는 삭제를 하세요.
- 5 완료 후 나가기 버튼을 누르세요.

! 잠깐

- 잠금이 설정되어 있으면 비밀번호 입력창이 먼저 나타납니다.
- 최대 1,000개까지 채널을 저장할 수 있습니다. 저장 가능한 채널 수는 방송 신호 환경에 따라 다릅니다.
- 자동채널은 방송중인 채널만 기억합니다.
- 채널은 DTV, TV, DTV유선, TV유선 순서로 저장됩니다.

채널 목록 편집

- 1 설정메뉴 버튼을 누르세요.
- 2 \wedge , \vee , $<$, $>$ 버튼으로 채널을 선택한 후 확인 버튼을 누르세요.
- 3 \wedge , \vee 버튼으로 채널편집을 선택한 후 확인 버튼을 누르세요.
- 4 아래의 버튼을 이용해 채널을 편집하세요.



버튼	설명
적색	채널을 추가하거나 삭제합니다.
녹색	채널을 잠그거나 잠금 해제합니다.
선호채널	선호채널을 추가합니다.

- 5 완료 후 나가기 버튼을 누르세요.

선호 채널 설정

- 1 설정메뉴 버튼을 누르세요.
- 2 \wedge , \vee , $<$, $>$ 버튼으로 채널을 선택한 후 확인 버튼을 누르세요.
- 3 \wedge , \vee 버튼으로 채널편집을 선택한 후 확인 버튼을 누르세요.
- 4 원하는 채널로 이동하세요.
- 5 선호채널 버튼을 눌러 선호채널등록으로 이동하세요.
- 6 \wedge , \vee 버튼을 눌러 원하는 선호채널 그룹을 선택하세요.
- 7 확인 버튼을 눌러 선호채널로 설정하세요.

선호채널등록
선호채널 그룹을 선택하여 주십시오.
복수선택 가능합니다.

그룹 A
 그룹 B
 그룹 C
 그룹 D

자주쓰는 기능

화면크기를 변경하려면

- 리모컨의 **화면크기** 버튼을 눌러 화면크기를 변경할 수 있습니다.



잠깐

- 입력신호에 따라 선택할 수 있는 화면크기 종류가 달라 질 수 있습니다.
- 간편설정** 또는 **설정메뉴** 버튼을 눌러 실행할 수도 있습니다.

메뉴	설명
16:9	화면의 크기에 맞춰 16:9 비율로 조절합니다.
원본화면	고화질 영상을 손실 없이 가장 좋은 화질로 볼 수 있는 기능입니다. <ul style="list-style-type: none"> 원본화면은 수신되는 신호에 따라 화면 주변부에 노이즈가 발생할 수 있습니다.
자동화면비	수신되는 신호와 같은 비율의 화면으로 자동변경 됩니다.
4:3	화면의 크기가 4:3으로 보여집니다.
줌	화면의 가로 길이에 맞춰 화면을 확대합니다. 화면의 위, 아래 부분이 잘릴 수 있습니다. <ul style="list-style-type: none"> <, > 버튼으로 화면을 키우거나 줄일 수 있습니다. ^, v 버튼으로 화면을 이동할 수 있습니다.
시네마 줌1	영상의 형식을 시네마스코프 비율 2.35:1로 변경합니다. 최대 16까지 확대할 수 있습니다. <ul style="list-style-type: none"> <, > 버튼으로 화면을 키우거나 줄일 수 있습니다. ^, v 버튼으로 화면을 이동할 수 있습니다. 화면을 줄이거나 확대할 경우 화면이 왜곡될 수 있습니다.

키스톤 기능을 이용하려면

키스톤은 스크린이나 프로젝터가 기울어져 투사각이 직각을 이루지 못할 경우 투사된 화면의 위, 아래 폭을 스크린의 형태에 맞도록 조절하여 화면의 모양이 사다리꼴 형태로 일그러지지 않도록 해주는 기능입니다.

키스톤 기능을 이용하면 약간의 화질 열화가 발생할 수 있으므로 최적의 투사각을 얻을 수 없는 경우에만 사용하세요.

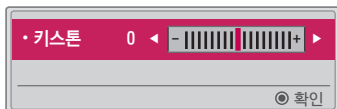

- 1 키스톤 버튼을 눌러 키스톤 화면으로 이동하세요.
- 2 <, > 버튼을 눌러 화면을 조정하세요.
 - 일반2의 투사모드에 따라 키스톤 조정 값이 달라집니다.
- 3 완료한 후 확인 버튼을 누르세요.

외부입력 기기를 조절하려면

외부입력을 선택하려면

연결된 외부입력을 선택할 수 있습니다.

- 리모컨의 **외부입력** 버튼을 누르면 외부입력 선택화면으로 변경됩니다.
 - 연결된 입력이 먼저 나타납니다. 단, **TV/스크린쉐어**는 언제나 활성화 되어있습니다.
- **외부입력** 버튼으로 입력신호를 선택하면 연결된 입력으로만 전환됩니다. <, > 버튼을 이용하면 모든 입력으로 전환할 수 있습니다.



외부입력 기기명을 설정하려면

외부 입력 단자에 대해 어느 입력단자에 어떤 기기를 연결했는지를 표시하기 위한 기능입니다.



- 1 리모컨의 **외부입력** 버튼을 눌러 입력신호 화면으로 이동하세요.
- 2 **빨강** 버튼을 누르세요.
- 3 **<, >** 버튼을 눌러 원하는 외부입력 기기명을 선택하세요.

화면가림 기능을 사용하려면

화면가림 기능을 사용하려면

- 1 회의나 교육시 주목을 요구하는 경우에 화면가림 기능을 이용하세요.
화면가림 버튼을 누르면 화면이 배경색으로 가려지게 됩니다. 배경색 선택은 "화면가림 배경색을 선택하려면"을 참조하세요.
- 2 화면가림 기능을 해제하려면 아무 버튼이나 누르세요. 화면을 일시적으로 가리려면 리모컨의 **화면가림** 버튼을 누르세요.
 프로젝터가 작동 중일 때에는 어떤 물건으로도 렌즈를 가리지 마세요. 렌즈를 가리게 되면, 렌즈에서 발생하는 열기에 의해 물건이 변형되거나 화재의 위험이 있습니다.

화면가림 배경색을 선택하려면

- 1 **설정메뉴** 버튼을 누르세요.
- 2 **∧, ∨, <, >** 버튼으로 **일반 2**를 선택한 후 **확인** 버튼을 누르세요.
- 3 **∧, ∨** 버튼으로 **화면가림**을 선택한 후 **확인** 버튼을 누르세요.
- 4 **∧, ∨** 버튼으로 원하는 항목으로 이동한 후 **확인** 버튼을 누르세요.

간편설정을 이용하려면

자주쓰는 메뉴를 손쉽게 설정할 수 있습니다.

- 1 간편설정 버튼을 눌러 간편설정으로 이동하세요.
- 2 <, > 버튼으로 원하는 항목을 선택한 후 **확인** 버튼을 누르세요.

메뉴	설명
화면크기	화면 크기를 변경합니다.
투사모드	영상의 상하 또는 좌우를 바꾸어 투사할 수 있는 기능입니다.
영상모드	영상모드를 변경합니다.
음성다중	모노/스테레오 또는 다국어 방송일 경우 언어를 선택하여 들을 수 있습니다.
취침예약	설정된 시간이 지난 후에 프로젝터가 자동으로 꺼지는 기능입니다.
클리어 보이스 II	프로젝터에서 출력되는 음성을 보다 또렷하고 깨끗하게 청취할 수 있습니다.
지움/기억	선택한 채널을 지움/기억 할 수 있습니다.
USB 장치	연결된 USB 장치를 안전하게 제거할 수 있습니다. (USB 장치가 연결되어 있는 경우에만 메뉴가 활성화 됩니다.)

- 3 각 항목을 \wedge , \vee 버튼으로 설정하세요.

프로젝터를 즐기려면

스크린웨어를 이용하려면

- 1 프로젝터에서 외부입력을 스크린웨어로 설정합니다.
- 2 연결하고자 하는 기기에서 스크린웨어 관련 기능을 활성화합니다.
- 3 연결하고자 하는 기기에서 프로젝터를 검색하여 연결을 선택합니다.
(노트북으로 연결 시 최초 접속에 한해 노트북 화면에 표시되는 Pincod를 입력하세요.)
- 4 연결하고자 하는 기기에서 요청을 수락하면 스크린웨어가 실행됩니다.



주의

- 스크린웨어 기능 이용시 Windows 7/8/8.1/10과 호환되나 일부 PC에서는 호환되지 않을 수 있습니다.
- 안드로이드 계열 기기는 Ice Cream Sandwich, Jellybean, Kitkat, Lollipop, Marshmallow 버전의 자사 제품에 한해 호환성을 보장합니다.
- 스크린웨어 기능 이용시 기기들간의 거리가 가까운 상태에서 사용하는 것을 권장합니다.
- 주변 무선 환경에 따라 응답 속도 / 영상 재생 품질의 차이가 날 수 있습니다.
- 연결하려는 기기의 사용 방법은 해당 기기의 사용설명서를 참조하세요.
- Windows 8.1 노트북 중 일부 제품의 경우, 무선 연결시 장치 정보가 초기화되는 과정에서 재 접속이 어려울 수 있습니다. 이 경우 등록된 장치 제거 후 연결 재시도를 권장합니다.

프로젝터에서 블루투스를 설정하려면

블루투스 오디오 기기로 프로젝터의 소리를 출력할 때 사용합니다.

- 리모컨의 **설정메뉴** 버튼을 누른 뒤 **무선** 메뉴에서 **블루투스**를 **켜짐**으로 선택합니다.

! 잠깐

- 연결 가능한 기기는 다음과 같습니다. LG BTS1, LG HBS-700, LG HBS-730, LG HBS-800 (구매 가능한 모델은 지역별로 다를 수 있습니다.)
- 타 회사 제품은 호환되지 않을 수 있습니다.
- 연결된 기기의 음량은 리모컨을 이용해 조절할 수 있습니다.
- 무선 연결 시, 기기 연결에 실패할 경우, 연결하고자 하는 기기의 전원을 확인하고, 블루투스 오디오 기기가 연결 가능한 상태인지 확인하세요.
- 프로젝터를 켤 때 **블루투스**가 **켜짐** 상태라면 가장 최근에 연결된 블루투스 기기를 자동연결 합니다. (단, 가장 최근에 연결된 블루투스 기기의 전원을 확인하세요.)
- LG TV 사운드 싱크 기능을 지원하지 않는 제품입니다. LG TV 사운드 싱크 기능을 지원하는 제품은 LG TV 모드가 아닌 일반 블루투스 모드로 설정하여 사용해주세요.
- 블루투스 기능은 블루투스 스피커나 블루투스 헤드셋과 연결하는 기능이므로 휴대폰의 블루투스 기능과 연결할 수 없습니다.

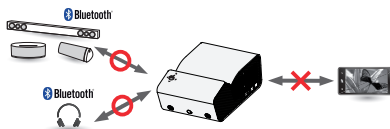

블루투스 기기를 검색 후 연결하려면

설정메뉴의 무선 → 기기 검색하기로 진입하면 주변의 블루투스 오디오 기기를 검색하여 검색된 블루투스 기기와 프로젝터를 연결할 수 있습니다.

(단, 기기의 이름이 20자 이상일 경우 20자 까지만 표시합니다.)

1 검색할 블루투스 기기를 페어링 모드로 셋팅 후 **기기 검색하기**를 선택하세요.

- **검색중지**를 선택하면 중지한 순간까지 검색된 기기를 볼 수 있습니다.
- 검색이 안될 경우 검색할 기기의 전원과 페어링 모드를 확인하세요.
- 주변 기기의 신호의 세기와 기기의 개수에 따라 검색시간은 달라질 수 있습니다.

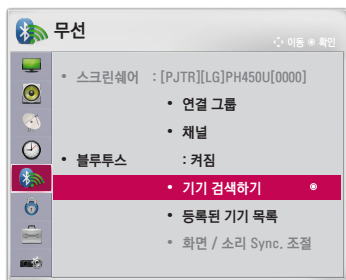

42 프로젝터를 즐기려면

2 검색이 완료되면 연결할 블루투스 기기를 선택하여 연결을 할 수 있습니다.

- 연결 중 **검색중지**를 선택하면 연결 시도를 바로 정지할 수 있습니다.
- 주변 기기의 신호의 세기와 기기의 개수에 따라 연결시간은 달라질 수 있습니다.

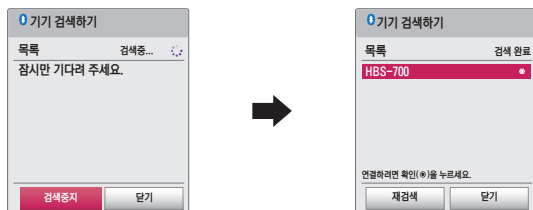

3 연결이 완료되면 연결된 블루투스 기기를 통해 프로젝터의 소리를 들을 수 있습니다.

- 연결된 블루투스 기기는 자동으로 **등록된 기기 목록**에 등록됩니다. 등록된 블루투스 기기는 다음부터 검색 없이 바로 **등록된 기기 목록**에서 연결할 기기를 선택 후 연결이 가능합니다.
- 연결을 해제 하기 위해서는 **설정메뉴의 무선** → **등록된 기기 목록**에서만 할 수 있습니다.

등록된 기기 목록에서 블루투스 기기를 연결 / 연결해제 및 삭제하려면

설정메뉴의 무선 → 등록된 기기 목록으로 진입하면 최근에 연결된 순서대로 블루투스 기기를 볼 수 있으며 검색 없이 바로 연결할 기기를 선택하여 연결 할 수 있습니다.



연결

등록된 기기 목록 내에 연결할 블루투스 기기를 선택하면 연결을 할 수 있습니다.

- 등록된 블루투스 기기는 블루투스 기기의 특성에 따라 자동연결을 시도합니다. (블루투스 기기의 매뉴얼을 참고하세요.)
- 연결 중 정지를 선택하면 연결 시도를 바로 정지할 수 있습니다.
- 주변 기기의 신호의 세기와 기기의 개수에 따라 연결시간은 달라질 수 있습니다.

연결해제

연결된 상태에서 연결 해제를 선택하면 연결 해제를 할 수 있습니다.

- 연결 해제는 등록된 기기 목록에서만 할 수 있습니다.

삭제

선택삭제 혹은 전체삭제를 선택하여 등록된 기기를 삭제할 수 있습니다.

- **선택삭제:** 등록된 기기 목록에서 적색 버튼을 눌러 선택된 장치를 삭제 할 수 있습니다.
- **전체삭제:** 등록된 기기 목록에서 전체삭제를 선택하여 등록된 기기를 모두 삭제할 수 있습니다.

화면 / 소리 Sync. 조절을 조절하려면

블루투스 기기와의 연결 상태에서 **설정메뉴의 무선** → **화면 / 소리 Sync. 조절**을 통해 화면과 블루투스 헤드셋의 소리의 싱크를 조절할 수 있습니다.



- 블루투스 연결 시에만 활성화 됩니다.
- 제조사에 따라 음성 싱크 차이가 다를 수 있습니다.
- USB 연결 후 동영상 재생 시에 **음성 설정** 메뉴에서도 조절이 가능합니다.

내 미디어

사용하기 전에

USB 저장장치를 연결하려면

프로젝터의 USB 입력단자에 USB 저장장치 (외장HDD, USB Memory) 를 연결하면 USB에 저장된 콘텐츠를 프로젝터에서 쉽고 편하게 감상할 수 있습니다. 그림과 같이 USB 플래시 드라이브를 연결하세요.

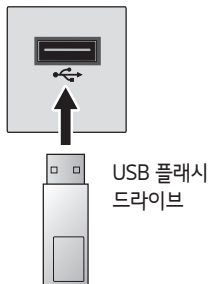

USB 저장장치를 제거하려면

- 1 간편설정 버튼을 누르세요.
- 2 <, > 버튼으로 USB 장치로 이동한 후 확인 버튼을 누르세요.
- 3 제거를 원하는 USB를 선택하여 USB 저장장치가 제거되었다는 메시지를 확인한 후 USB 장치를 제거하세요.



잠깐

- 강제 분리시 프로젝터나 USB 저장장치에 오류가 생길 수 있습니다.
- USB 제거를 한 후에는 USB 저장장치를 읽을 수 없습니다. USB 저장장치를 제거하신 후 다시 연결하세요.

USB 저장장치 사용상의 주의사항

- 자동 인식 프로그램이 내장되어 있거나, 자체 드라이버를 사용하는 USB 저장장치의 경우에는 동작되지 않을 수 있습니다.
- 일부 USB 저장장치의 경우 동작되지 않거나 동작이 원활하지 않을 수 있습니다.
- USB 연장 케이블을 사용할 경우 동작되지 않거나 동작이 원활하지 않을 수 있습니다.
- 윈도우에서 제공하는 FAT32 또는 NTFS 파일 시스템으로 포맷된 USB 저장장치만 사용하세요.
- 외장형 USB 하드디스크의 경우 정격 전압 5 V, 정격 전류 500 mA 이하의 기기를 사용하도록 권장합니다.
- 전원 공급이 되는 하드디스크 사용을 권장합니다. USB 허브는 지원하지 않습니다. (전원이 부족할 경우 USB 기기가 제대로 인식되지 않을 수 있습니다.)
- USB 플래시 드라이브는 32 GB, USB 하드디스크는 1 TB 이하의 용량 사용을 권장합니다.
- 절전 기능이 있는 USB 하드디스크가 정상적인 동작이 되지 않을 시 USB 하드디스크의 전원을 껐다가 켜면 정상적으로 작동합니다. 자세한 내용은 USB 하드디스크의 사용설명서를 참조하세요.
- USB 저장장치의 데이터는 손상될 수 있으므로 중요한 파일은 다른 곳에 백업하세요. 데이터 관리는 사용자의 책임으로 제조 업체에서는 데이터에 대해 책임지지 않습니다.

내 미디어를 사용하려면

1 리모컨의 **설정메뉴** 버튼을 누르세요.

2 내 미디어를 선택하세요.

목록에서 원하는 파일을 선택하세요. 선택한 파일을 감상할 수 있습니다. 미디어 감상 중 옵션을 설정하여 재생관련 설정을 할 수 있습니다.

내 미디어 지원 파일

- 최대 데이터 전송률: 20 Mbps (Mega bit per second)
- 외부 지원 자막 포맷: *.smi, *.srt, *.sub (MicroDVD, SubViewer 1.0/2.0), *.ass, *.ssa, *.txt (TMPlayer), *.psb (PowerDivX)
- 내부 지원 자막 포맷: SRT/ASS/SSA (DivX6에서 만들어진 내부 자막 지원)

동영상 지원 파일

Maximum: 1920 x 1080 @ 30p (only Motion JPEG 640 x 480 @ 30p)

확장자	코덱	
.asf, .wmv	비디오	VC-1 Advanced Profile, VC-1 Simple and Main Profiles
	오디오	WMA Standard, WMA 9 Professional
.divx, .avi	비디오	DivX3.11, DivX4, DivX5, DivX6, XVID, H.264/AVC
	오디오	MPEG-1 Layer I, II, MPEG-1 Layer III (MP3), Dolby Digital, DTS*
.mp4, .m4v, .mov	비디오	H.264/AVC, MPEG-4 Part 2
	오디오	AAC
.mkv	비디오	H.264/AVC
	오디오	HE-AAC, Dolby Digital, DTS*
.ts, .trp, .tp, .mts, .m2ts	비디오	H.264/AVC, MPEG-2, VC-1
	오디오	MPEG-1 Layer I, II, MPEG-1 Layer III (MP3), Dolby Digital, Dolby Digital Plus, AAC
.vob	비디오	MPEG-1, MPEG-2
	오디오	Dolby Digital, MPEG-1 Layer I, II, DVD-LPCM
.mpg, .mpeg	비디오	MPEG-1
	오디오	MPEG-1 Layer I, II

* 대한민국만 지원됩니다.

오디오 지원 파일

파일 형식	항목	정보
MP3	Bit rate	32 kbps에서 320 kbps
	Sampling rate	32 kHz에서 48 kHz
AC3	Bit rate	32 kbps에서 640 kbps
	Sampling rate	32 kHz, 44.1 kHz, 48 kHz
MPEG	Bit rate	32 kbps에서 448 kbps
	Sampling rate	32 kHz에서 48 kHz
AAC, HEAAC	Bit rate	24 kbps에서 3844 kbps
	Sampling rate	8 kHz에서 96 kHz
CDDA	Bit rate	1.44 kbps
	Sampling rate	44.1 kHz
LPCM	Bit rate	1.41 Mbps에서 9.6 Mbps
	Sampling rate	다중 채널 : 44.1 kHz, 88.2 kHz / 48 kHz, 96 kHz 스테레오 : 176.4 kHz, 192 kHz

DTS 오디오 코덱은 대한민국만 지원됩니다.

사진 지원 파일

파일 형식	항목	정보
2D (jpeg, jpg, jpe), 3D (jps)	지원 파일 형식	SOF0: Baseline, SOF1: Extend Sequential, SOF2: Progressive
	사진 크기	최소: 64 x 64 최대: Normal Type: 15360 (W) x 8640 (H) Progressive Type: 1920 (W) x 1440 (H)
3D (mpo)	지원 파일 형식	MPO
	사진 크기	4:3 크기 : 3648 x 2736, 2592 x 1944, 2048 x 1536 3:2 크기 : 3648 x 2432
BMP	사진 크기	최소: 64 x 64 최대: 9600 (W) x 6400 (H)
PNG	지원 파일 형식	Interlace, Non-Interlace
	사진 크기	최소: 64 x 64 최대: Interlace: 1200 (W) x 800 (H) Non-Interlace: 9600 (W) x 6400 (H)

BMP와 PNG 형식의 파일은 JPEG 형식의 파일보다 보여지는 속도가 느려질 수 있습니다.

동영상을 감상하려면

영화 목록에서 USB로 연결된 저장장치의 동영상을 감상할 수 있습니다.
동영상 재생 중 재생조절, 옵션 설정 등을 할 수 있습니다.

동영상 재생시 주의사항

- 사용자에게 의해 만들어진 일부 자막에 대하여 정상적으로 동작하지 않을 수 있습니다.
- 동영상 파일과 자막 파일은 같은 폴더에 위치해야 합니다. 이 때 동영상 파일과 자막 파일의 이름이 같아야 정상적으로 자막을 볼 수 있습니다.
- GMC(Global Motion Compensation), Qpel(Quarterpel Motion Estimation)을 포함한 스트림은 지원하지 않습니다.
- H.264/AVC의 profile level 4.1 이하만 지원합니다.
- 50 GB(Giga Byte)를 초과하는 동영상 파일은 재생을 지원하지 않습니다. 인코딩 환경에 따라 재생 가능한 파일 크기는 달라질 수 있습니다.
- DTS는 USB 동영상 파일 재생 시에만 지원됩니다.

영화 목록 화면

연결된 장치의 동영상 파일을 재생합니다.



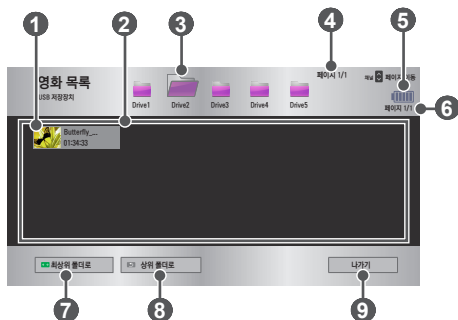

- 1 USB 저장장치를 연결하세요.
- 2 설정메뉴 버튼을 누르세요.
- 3 내 미디어로 이동하세요.
- 4 <, > 버튼으로 **영화 목록**을 선택한 후 **확인** 버튼을 누르세요.
- 5 ^, v, <, > 버튼으로 원하는 파일을 선택한 후 **확인** 버튼을 누르세요.



번호	설명	
①	썸네일	
	비정상적인 파일	
	지원하지 않는 파일	
②	파일 목록	
③	상위 폴더로 이동합니다.	
④	현재 페이지/모든 폴더 페이지 수	
⑤	배터리 잔량을 표시합니다.	
⑥	현재 페이지/모든 파일 페이지 수	
⑦	최상위 폴더로 이동합니다.	
⑧	상위 폴더로 이동합니다.	
⑨	영화 목록을 종료합니다.	

6 재생 중 아래와 같이 재생을 조절할 수 있습니다.



항목	설명
	재생위치를 표시합니다. <, > 버튼으로 원하는 위치로 이동하여 재생 위치를 변경할 수 있습니다.
	재생을 정지하고 영화목록으로 돌아갑니다.
	정상적인 재생으로 돌아갑니다.
	재생을 일시정지합니다. 아무 버튼도 누르지 않고 10분이 지나면, 일시정지가 멈추고 다시 재생됩니다.
	 느린 화면으로 재생됩니다.

항목	설명
◀▶	버튼을 누를 때마다 탐색 속도가 단계적으로 변합니다. : x2, x4, x8, x16, x32
⏻	절전모드 기능을 사용할 수 있습니다. (화면에 배터리 부족 문구가 표시될 경우, 절전모드가 최대절전으로 변경되며 절전모드가 비활성화 됩니다.)
3D	3D 화면으로 전환합니다.
옵션	설정 화면이 나옵니다.
숨김	재생조절 바를 사라지게 합니다. 다시 보이게 하려면 확인 버튼을 누르세요.
나가기	영화 목록 화면으로 돌아갑니다.

영화 목록의 옵션

- 1 **간편설정** 버튼을 누르세요.
- 2 **∧, ∨** 버튼으로 원하는 옵션으로 이동한 뒤, **확인** 버튼을 누르세요.
- 3 **∧, ∨, <, >** 버튼으로 각 항목별로 원하는 값을 설정하세요.

동영상 재생 설정

항목	설명
화면크기	화면의 크기를 선택할 수 있습니다. <ul style="list-style-type: none"> • 전체 화면: 영상비율에 맞춰 전체화면으로 재생됩니다. • 원본 화면: 원본 영상크기로 재생됩니다.
오디오 언어	여러개의 언어가 지원되는 파일은 각 언어를 선택할 수 있습니다. 음성이 1개만 있는 파일은 선택할 수 없습니다.
자막언어	자막을 켜고 끌 수 있습니다. <ul style="list-style-type: none"> • 언어: 지원되는 언어가 여러개일 경우 선택할 수 있습니다. • 코드페이지: 자막에서 사용하는 문자 세트를 선택할 수 있습니다. 기본으로 설정하면 일반 1 → 언어설정에서 설정한 언어로 표시됩니다. <ul style="list-style-type: none"> - 속도: 동영상과 자막의 싱크가 맞지 않을 경우 0.5초 단위로 맞출 수 있습니다. - 위치: 자막의 위치를 이동할 수 있습니다. - 크기: 자막의 크기를 설정할 수 있습니다.

항목	설명
반복재생	반복재생여부를 설정합니다. 꺼짐으로 설정하면 재생이 끝난 후 다음 파일명이 재생 파일과 유사하면 순차적으로 연속재생이 됩니다.

영상 설정

영상 설정을 변경할 수 있습니다. (74쪽의 "영상 설정"을 참조하세요.)

음성 설정

음성 설정을 변경할 수 있습니다. (79쪽의 "음성 설정"을 참조하세요.)

블루투스

블루투스 설정을 변경할 수 있습니다. (40쪽의 "프로젝터에서 블루투스를 설정하려면"을 참조하세요.)

3D 영상보기

3D 또는 2D 영상 보기를 설정할 수 있습니다.

3D 설정

3D 영상을 설정할 수 있습니다. (86쪽의 "일반 1 설정"을 참조하세요.)

DivX 등록 코드를 확인하려면

DivX 등록 코드 번호를 확인하세요.

자세한 등록 절차는 www.divx.com/vod에서 안내 받으실 수 있으며, 등록 후에 DivX® DRM으로 구성된 VOD를 즐기실 수 있습니다.

1 설정메뉴에서 일반 1로 이동한 후 DivX(R) VOD를 누르세요.

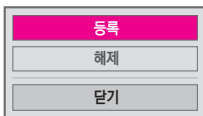

2 ^, V 버튼으로 등록으로 이동한 후 확인 버튼을 누르세요.



3 DivX 등록 코드를 확인하세요.

! 잠깐

- 다른 기기의 DivX 등록 코드 번호를 사용하여 본 제품을 등록할 수 없으며, 반드시 본 제품에 부여된 DivX 등록 코드를 사용하시기 바랍니다.
- DivX 코덱 표준에 맞지 않게 임의 변환한 파일은 영상 및 음성이 깨지거나 재생이 되지 않을 수 있습니다.

DivX 등록 코드를 해제하려면

DivX 등록 해제 코드를 사용하여 DivX DRM 기능을 비활성화 할 수 있습니다.

- 1 설정메뉴에서 일반 1로 이동한 후 DivX(R) VOD를 누르세요.
- 2 \wedge , \vee 버튼으로 해제로 이동한 후 확인 버튼을 누르세요.

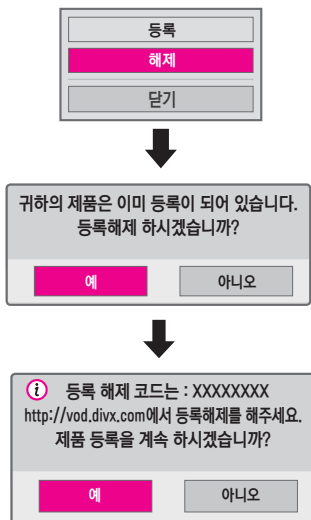

- 3 예를 선택하세요.



잠깐

- DRM [Digital Rights Management] 기능이란?

디지털 콘텐츠의 무단 사용을 막아 저작권 관련 당사자들의 이익과 권리를 보호해주는 기술과 서비스를 말합니다. 온라인 등의 방법으로 라이선스가 확인되어야 파일이 실행될 수 있습니다.

사진을 감상하려면

연결된 장치의 사진 파일을 감상합니다.

사진 지원 파일

PHOTO(*.JPEG)

기준선:

64픽셀(가로) x 64픽셀(세로) - 15360픽셀(가로) x 8640픽셀(세로)

프로그레시브:

64픽셀(가로) x 64픽셀(세로) - 1920픽셀(가로) x 1440픽셀(세로)

- 지원하지 않는 파일은 아이콘으로 표시됩니다.
- 손상되거나 재생할 수 없는 형식의 파일인 경우에는 에러 메시지가 나타납니다.
- 손상된 파일은 제대로 보여지지 않을 수 있습니다.
- 해상도가 높은 사진일 경우에는 전체 화면으로 보이는데 오랜 시간이 소요될 수 있습니다.

사진 목록 화면

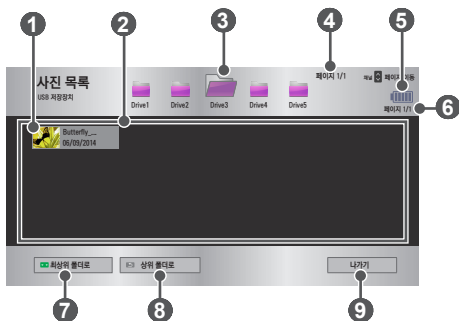

- 1 USB 저장장치를 연결하세요.
- 2 설정메뉴 버튼을 누르세요.
- 3 내 미디어로 이동하세요.
- 4 <, > 버튼으로 사진 목록을 선택한 후 확인 버튼을 누르세요.
- 5 ^, v, <, > 버튼으로 원하는 파일을 선택한 후 확인 버튼을 누르세요.



번호	설명	
①	썸네일	
	비정상적인 파일	
	지원하지 않는 파일	
②	파일 목록	
③	상위 폴더로 이동합니다.	
④	현재 페이지/모든 폴더 페이지 수	
⑤	배터리 잔량을 표시합니다.	
⑥	현재 페이지/모든 파일 페이지 수	
⑦	최상위 폴더로 이동합니다.	
⑧	상위 폴더로 이동합니다.	
⑨	종료	

6 재생중 아래와 같이 재생을 조절할 수 있습니다.



항목	설명
 	사진을 넘길 수 있습니다.
슬라이드쇼	모든 사진을 슬라이드로 보여줍니다. <ul style="list-style-type: none"> 슬라이드 속도는 옵션 → 사진 재생 설정에서 설정할 수 있습니다.
배경음악	전체화면으로 사진을 보면서 음악을 들을 수 있습니다. <ul style="list-style-type: none"> 배경음악은 옵션 → 사진 재생 설정에서 설정할 수 있습니다.





항목	설명
	<p>사진을 회전시킵니다.</p> <ul style="list-style-type: none"> 시계방향으로 90°, 180°, 270°, 360°로 회전합니다. 사진의 가로 길이가 최대 지원 해상도의 세로 길이 보다 큰 경우 회전이 되지 않습니다.
	<p>화면을 키우거나 줄일 수 있습니다. 형색 버튼을 누르면 크게 볼 수 있습니다.</p>
	<p>절전모드 기능을 사용할 수 있습니다. (화면에 배터리 부족 문구가 표시될 경우, 절전모드가 최대절전으로 변경되며 절전모드가 비활성화 됩니다.)</p>
	<p>3D 화면으로 전환합니다.</p>
<p>옵션</p>	<p>설정 화면이 나옵니다.</p>
<p>숨김</p>	<p>전체화면에서 메뉴를 숨길 수 있습니다.</p> <ul style="list-style-type: none"> 메뉴를 다시 보려면 리모컨의 확인 버튼을 누르면 메뉴가 다시 나타납니다.
<p>나가기</p>	<p>전체화면 사진보기를 종료합니다.</p>

사진 목록의 옵션

- 1 간편설정 버튼을 누르세요.
- 2 \wedge , \vee 버튼으로 원하는 옵션으로 이동한 뒤, **확인** 버튼을 누르세요.
- 3 \wedge , \vee , $<$, $>$ 버튼으로 각 항목별로 원하는 값을 설정하세요.

사진 재생 설정

항목	설명
슬라이드 속도	슬라이드 쇼를 할 때 사진의 변경 속도를 선택할 수 있습니다.
배경음악	사진 재생 시 배경음악을 설정할 수 있습니다. <ul style="list-style-type: none"> • 배경음악이 재생중일 때는 배경음악 폴더를 변경할 수 없습니다. • 배경음악은 같은 장치의 폴더만 선택할 수 있습니다. <ul style="list-style-type: none"> - 반복재생: 반복을 선택할 수 있습니다. - 랜덤재생: 랜덤 재생을 선택할 수 있습니다.

영상 설정

영상 설정을 변경할 수 있습니다. (74쪽의 "영상 설정"을 참조하세요.)

음성 설정

음성 설정을 변경할 수 있습니다. (79쪽의 "음성 설정"을 참조하세요.)

블루투스

블루투스 설정을 변경할 수 있습니다. (40쪽의 "프로젝터에서 블루투스를 설정하려면"을 참조하세요.)

3D 영상보기

3D 또는 2D 영상 보기를 설정할 수 있습니다.

3D 설정

3D 영상을 설정할 수 있습니다. (86쪽의 "일반 1 설정"을 참조하세요.)

음악을 감상하려면

연결된 장치의 음악 파일을 재생합니다.

음악 지원 파일

*.MP3

비트 속도 범위: 32 Kbps에서 320 Kbps

- Sampling rate MPEG1 Layer3 : 32 kHz, 44.1 kHz, 48 kHz
- Sampling rate MPEG2 Layer3 : 16 kHz, 22.05 kHz, 24 kHz

음악 목록 화면

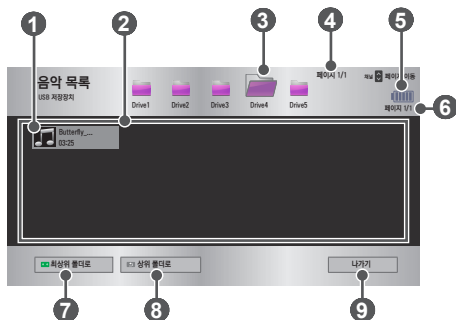

- 1 USB 저장장치를 연결하세요.
- 2 설정메뉴 버튼을 누르세요.
- 3 내 미디어로 이동하세요.
- 4 <, > 버튼으로 음악 목록을 선택한 후 확인 버튼을 누르세요.
- 5 ^, v, <, > 버튼으로 원하는 파일을 선택한 후 확인 버튼을 누르세요.





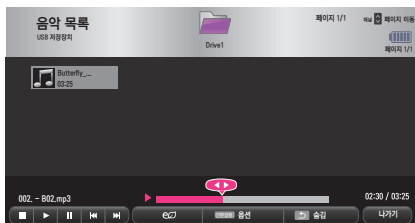

번호	설명	
①	썸네일	
	비정상적인 파일	
	지원하지 않는 파일	
②	파일 목록	
③	상위 폴더로 이동합니다.	
④	현재 페이지/모든 폴더 페이지	
⑤	배터리 잔량을 표시합니다.	
⑥	현재 페이지/모든 파일 페이지	
⑦	최상위 폴더로 이동합니다.	
⑧	상위 폴더로 이동합니다.	
⑨	종료	







6 재생중 아래와 같이 재생을 조절할 수 있습니다.



항목	설명
	원하는 위치를 선택하여 재생위치를 변경할 수 있습니다.
	재생을 정지합니다.

항목	설명
	정상적인 재생으로 돌아갑니다.
	재생을 일시정지합니다.
	이전/다음 파일을 재생합니다.
	절전모드 기능을 사용할 수 있습니다. (화면에 배터리 부족 문구가 표시될 경우, 절전모드가 최대절전으로 변경되며 절전모드가 비활성화 됩니다.)
옵션	음악목록의 옵션을 설정합니다.
숨김	재생조절 바를 사라지게 합니다. • 다시 보이게 하려면 확인 버튼을 누르세요.
나가기	음악목록 화면으로 돌아갑니다.

음악 목록의 옵션

- 1 간편설정 버튼을 누르세요.
- 2  ,  버튼으로 원하는 옵션으로 이동한 뒤, **확인** 버튼을 누르세요.
- 3  ,  ,  ,  버튼으로 각 항목별로 원하는 값을 설정하세요.

음악 재생 설정

항목	설명
반복재생	반복 재생을 선택할 수 있습니다.
랜덤재생	랜덤 재생을 선택할 수 있습니다.

음성 설정

음성 설정을 변경할 수 있습니다. (79쪽의 "음성 설정"을 참조하세요.)

블루투스

블루투스 설정을 변경할 수 있습니다. (40쪽의 "프로젝터에서 블루투스를 설정하려면"을 참조하세요.)

문서파일을 보려면

연결된 장치의 문서 파일을 보여줍니다.

지원파일 목록

XLS, XLSX, DOC, DOCX, PPT, PPTX, TXT, PDF, HWP

마이크로소프트 오피스 (Microsoft Office): 97/2000/2002/2003/2007 버전

어도비 (Adobe) PDF: 1.0/1.1/1.2/1.3/1.4 버전

한글: 97/2000/2002/2005/2007 버전

- 파일 뷰어로 문서를 볼 때 문서를 재구성하기 때문에 PC와는 다르게 보일 수 있습니다.
- 이미지가 포함된 문서의 경우 재구성 과정에서 해상도가 떨어져 보일 수 있습니다.
- 문서 용량이 크거나 페이지수가 많은 경우 로딩시간이 길어질 수 있습니다.
- 일부 지원하지 않는 글꼴의 경우 다른 글꼴로 대체될 수 있습니다.
- 해상도가 높은 이미지가 많이 포함된 오피스 파일의 경우 파일 뷰어가 열리지 않을 수도 있습니다. 이 경우, 이미지 파일의 크기를 줄여 USB 파일에 저장후 파일 뷰어를 실행하거나, PC를 프로젝터와 연결하여 사용하세요.

파일목록 화면

- 1 USB 저장장치를 연결하세요.
- 2 설정메뉴 버튼을 누르세요.
- 3 내 미디어로 이동하세요.
- 4 <, > 버튼으로 파일 목록을 선택한 후 확인 버튼을 누르세요.
- 5 ^, v, <, > 버튼으로 원하는 파일을 선택한 후 확인 버튼을 누르세요.

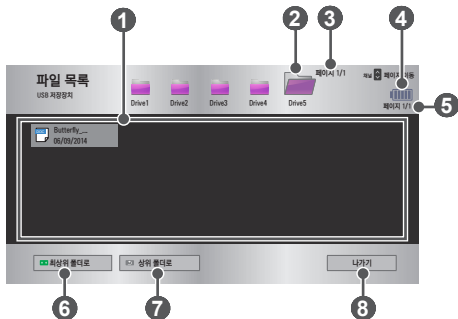

번호	설명
1	파일 목록
2	상위 폴더로 이동합니다.
3	현재 페이지/모든 폴더 페이지 수
4	배터리 잔량을 표시합니다.
5	현재 페이지/모든 파일 페이지 수
6	최상위 폴더로 이동합니다.
7	상위 폴더로 이동합니다.
8	종료

6 재생 중 아래와 같이 재생을 조절할 수 있습니다.

- **페이지 이동**을 누르면 페이지 번호를 선택할 수 있는 팝업 창이 나타납니다. 페이지 번호를 입력하여 원하는 페이지로 이동합니다.
- **음량 +, -** 버튼을 누르면 줌인이나 줌 아웃을 할 수 있습니다.

확인 버튼을 누른 후 **상/하/좌/우** 버튼을 눌러 **페이지 이동**이나 **줌**으로 이동할 수 있습니다.



항목	설명
페이지 이동	원하는 페이지로 이동합니다. 상/하/좌/우 버튼을 눌러 원하는 페이지를 선택한 후 확인 버튼을 누릅니다.
줌	화면을 키우거나 줄일 수 있습니다.
옵션	파일뷰어의 옵션을 설정합니다.
숨김	메뉴를 닫습니다. • 다시 보이게 하려면 확인 버튼을 누르세요.
나가기	문서 파일 목록 화면으로 돌아갑니다.

파일 목록의 옵션

- 1 간편설정 버튼을 누르세요.
- 2 \wedge , \vee , $<$, $>$ 버튼으로 각 항목별로 원하는 값을 설정하세요.

파일 뷰어 옵션 설정

항목	설명	
한 페이지씩 가져오기	켜짐	문서를 읽어들일 때 사용자가 보게 될 한 페이지씩만 처리하는 방식으로 초기 로딩 시간이 짧으나, 사이즈가 큰 페이지로 넘어갈 때 로딩 시간이 길어질 수 있습니다.
	꺼짐	문서를 읽어들일 때 모두 메모리에 읽어들이고 동작하므로 초기 로딩 시간은 길지만 페이지를 빠르게 넘길 수 있습니다. 너무 큰 문서 파일의 경우 전체 페이지를 읽어오지 못할 수 있습니다.
이미지 화질	문서에 포함된 이미지를 얼마나 좋게 보여줄지 설정합니다. 낮음 / 보통 / 높음 세 단계로 설정이 가능하며 이미지의 화질이 높아질수록 화면에 표시되는 속도는 느려질 수 있습니다.	
초기 문서 정렬	초기 문서의 정렬 방법을 선택합니다.	

파일 뷰어 옵션 설정은 초기 설정이므로, 현재 문서를 닫은 후 새로운 문서가 열릴 때 적용됩니다.

3D 영상 기능

3D 영상이란 두 눈의 시차를 이용해 화면이 실제 3차원 공간처럼 입체적으로 보이게 하는 기술입니다.

3D 영상을 시청할 때

경고

- 너무 가까운 거리에서 장시간 시청할 시 시력이 나빠질 수 있습니다.
- 3D 안경을 착용하고 프로젝터나 게임 화면 등을 장시간 시청할 경우, 어지러움이나 눈의 피로를 유발할 수 있습니다.
- 만성적 질환(간질, 심장관련 질환, 혈압관련 질환 등) 보유자, 임신부 및 평소 멀미가 심한 사람은 3D시청을 삼가 해야 합니다.
- 입체시맹 및 입체시 이상자는 3D 콘텐츠 이용을 삼가 해야 합니다. 이중상 및 시각적 불편함을 느낄 수 있습니다.
- 사시, 약시, 난시 등의 증상 보유자는 깊이감을 지각하는데 문제가 있을 수 있고 이중상등으로 피로를 쉽게 느낄 수 있습니다. 일반 성인에게 휴식 시간 보다 더 자주 휴식을 취해야 합니다.
- 3D 영상으로 보이는 장면을 현실로 착각하여 시청하는 사람이 놀라거나 흥분할 수 있습니다.
- 3D 영상 시청 시에는 쉽게 깨지거나 위험하여 다치기 쉬운 물건을 주변에 두지 마세요.
- 3D 영상으로 보이는 장면을 현실로 착각하여 갑자기 움직이다 상해를 입을 수 있습니다.
- **감광성 (광 과민성) 발작 경고**
 - 사람에 따라 비디오 게임에서 특정 이미지 물물 보거나 번쩍이는 화면 또는 특정 패턴의 영상을 볼 경우 발작과 같은 이상이 올 수 있습니다. 만일 시청자 본인이나 시청자의 친인척 중 간질 혹은 발작 이력이 있다면 3D 영상을 시청하기 전 의사와 상담하세요. 3D 영상 시청 중 다음과 같은 증상을 느낀다면 즉시 3D 영상 시청을 중단하고 휴식을 취하세요.
 - 몽롱한 상태, 시각 바뀜, 눈 또는 얼굴의 불안정, 무의식적인 동작, 경련, 의식손실, 혼란, 방향 감각 상실, 구역질. 이러한 현상이 지속되면 의사와 상담하세요.

- 다음과 같은 사전조치로 3D 영상 시청으로 올 수 있는 감광성 발작 등의 위험을 줄일 수 있습니다.
 - 1시간 시청 후 5분에서 15 분간 휴식을 취하십시오.
 - 양안간 시력 차가 있는 사람은 시력보정 후 시청하십시오.
 - 입체화면과 눈높이를 맞추어 정면에서 시청하십시오.
 - 두통이나 피로감, 현기증이 느껴진다면 시청을 중지하고 휴식을 취하세요.
 - 졸리거나 피곤할 때, 아플 때는 장시간 시청을 금합니다.

주의

- 아이들이 시청할 때는 부모님들의 세심한 주의가 필요합니다.

3D 영상을 시청할 때 확인하세요.

- 5세 이하의 어린이의 3D 영상 시청은 금지하여 주십시오. 정상시력 발달에 문제가 발생할 수 있습니다.
- 10세 이하의 어린이는 시각기능이 발달 과정이 있고, 화면을 만지려고 하거나 스크린으로 뛰어들려고 하는 등의 과도한 반응을 할 수 있습니다. 성인의 시청지도와 감독이 필요 합니다.
- 어린이는 두 눈간 사이가 성인에 비해 짧기 때문에 성인에 비해 입체 영상의 양안 시차는 상대적으로 더 과도하게 느껴져서 동일한 3D 입체 영상을 시청하더라도 더 큰 깊이감을 지각 할 수 있습니다.
- 19세 이하의 청소년은 3D 콘텐츠의 빛 자극에 의해 예민하게 반응할 수 있습니다. 피로한 상태에서 과도한 시청은 자제를 권고 합니다.
- 노년층의 경우에는 청년층에 비해 입체감이 떨어 질 수 있습니다. 무리하게 권고 시청거리보다 좁히려고 하지 마십시오.
- 3D 영상 시청 시에는 유효 시청 각도와 거리 안에서 시청하세요.
- 시야 각이나 거리를 벗어나면 3D 영상으로 보이지 않을 수 있습니다. 누워서 시청하면 화면이 보이지 않습니다.
- 전원을 켜 후 초기 동작 시 좌우 겹침 영상이 조금 더 나타날 수 있습니다. 최적화되기까지 시간이 필요합니다.
- 3D 영상 시청 중, 다른 곳을 응시하다가 다시 3D 영상 화면을 볼 경우 정상적인 3D 영상으로 보이기까지는 약간의 시간이 걸릴 수 있습니다.
- 형광등 (50 Hz에서 60 Hz), 3파장 전등 아래 또는 창가 주변에서 3D 영상 시청 시, 깜박임이 있을 수 있습니다. 이러한 경우에는 커튼 등으로 태양광을 차단하고 조명을 어둡게 하는 것이 좋습니다.
- 3D 안경은 DLP-LINK(DLP Ready) Type을 사용하여야 합니다.

- 프로젝터와 3D 안경 사이에 장애물이 위치할 경우 3D 영상을 제대로 감상하실 수 없습니다.
- 3D 영상 프로젝터와 다른 기기들은 가능한 멀리 설치하여 사용하시기 바랍니다.
- 향후 본 프로젝터에서 지원되지 않는 방식으로 3D 방송 표준이 확정되어 방송될 경우, 3D 방송 시청을 위해 셋톱박스 등 별도의 장비가 필요할 수 있습니다.

3D 영상 안경을 사용할 때 확인하세요.

- 3D 영상 안경을 일반 안경, 선글라스, 보호용 고글의 대용으로 사용하지 마세요.
– 상해의 위험이 있습니다.
- 3D 영상 안경을 너무 뜨겁거나 차가운 상태로 보관하지 마세요. 변형될 수 있습니다. 변형된 안경은 사용하지 마세요.
- 3D 영상 안경에 압력을 가하거나 제품을 떨어뜨리거나 충격을 주지 마세요.
– 고장의 원인이 될 수 있습니다.
- 3D 영상 안경의 렌즈는 긁힘에 약하므로 제품을 닦을 때는 반드시 부드럽고 깨끗한 천을 사용하세요.
- 천에 이물질이 있으면 렌즈가 긁힐 수 있으므로 주의하세요.
- 3D 영상 안경의 렌즈 표면을 날카로운 도구로 긁거나 화학 약품으로 닦지 마세요. 렌즈 표면이 긁혀 3D 영상이 정상적으로 보이지 않을 수 있습니다.

3D 영상 시청시 조건

- * 유효시청각도: 상하좌우 9°
- 권장시청거리: 3 m 이상 5 m 이내 (어댑터 포함)
1 m 이상 2 m 이내 (어댑터 제외)
- 권장화면크기: 101 cm

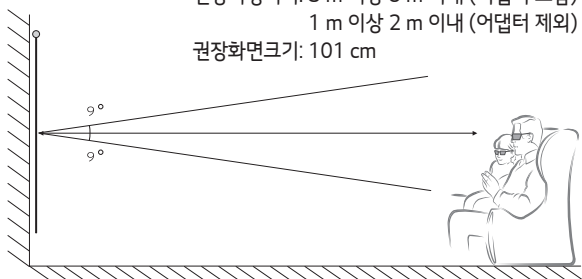

* 3D 영상 시청 조건은 암실 기준입니다.

! 잠깐

- DLP-LINK 안경과의 페어링은 스크린에 반사되는 빛의 밝기에 영향을 받습니다. 이로 인하여 주변 환경이 밝은 경우, 화면 크기가 큰 경우, 절전모드가 최대절전으로 설정된 경우 등 스크린에 반사되는 빛의 밝기가 낮을 경우에는 DLP-LINK 안경과의 페어링 문제가 발생할 수 있습니다.
- 3D 영상 시청 중에는 특정 메뉴가 동작하지 않을 수 있습니다.
- 3D 영상과 프로젝터의 지원가능한 3D 영상 형식을 맞게 선택해야 정상적인 3D 영상을 감상할 수 있습니다.

DLP-LINK(DLP-Ready) Type 안경을 사용하려면

- 1 3D 영상으로 투시되는 프로젝터의 영상을 보면서 안경의 버튼을 눌러 주세요.
- 2 3D 안경의 버튼을 누르면 안경이 깜박거리면서 3D 영상과 안경의 동기를 맞춥니다. (깜박거리는 것은 DLP-LINK Type 안경 고유의 구동방식이며, 안경종류에 따라 약간씩 차이가 납니다.)
- 3 시청 중 안경이 깜빡 거리거나 이상발생 시 먼저 실내를 소등하여 어둡게 하고, 안경 관련 문의는 프로젝터 구입처에 문의하세요.

3D 영상을 보려면

3D 영상이란 두 눈의 시각 차를 이용하여 프로젝터로 보여지는 화면이 실제 3차원 공간처럼 입체적으로 보이게 하는 기술입니다.

- 1 3D 영상으로 제작된 타이틀을 재생하거나 3D 방송이 나오는 채널로 변경하세요.
- 2 리모컨의 **3D** 버튼을 누르면 버튼을 누르면 3D 화면으로 전환됩니다.
- 3 3D 안경의 전원을 켜고 착용하세요.
- 4 3D 영상 시청 중 리모컨의 **3D** 버튼을 누르면 3D 영상을 종료할 수 있습니다.
- 5 **L/R** 버튼을 눌러 왼쪽/오른쪽 영상을 전환할 수 있습니다. 3D 영상이 더 잘 보이는 화면을 선택하세요.
- 시청중 **3D** 버튼을 누르면 일반영상으로 돌아옵니다.

* 입력 신호에 따라 선택할 수 있는 3D 타입이 달라질 수 있습니다.

3D 입력지원 포맷

	신호	해상도	수평 주파수 (kHz)	수직 주파수 (Hz)	재생가능한 입체영상 형식
HDMI	720p	1280 x 720	89.9 / 90	59.94 / 60	Frame Packing
			45	60	Side by side (half), Top and Bottom
	1080i	1920 x 1080	33.7	60	Side by side (half), Top and Bottom
	1080p	1920 x 1080	53.95 / 54	23.98 / 24	Frame Packing
			67.5	60	Side by side (half), Top and Bottom, Single Frame Sequential
			27	24	Side by side (half), Top and Bottom
			33.7	30	Side by side (half), Top and Bottom
USB	1080p	1920 x 1080	33.75	30.00	Side by side, Top and Bottom, MPO, JPS (Photo)
DTV	720p	1280 x 720	45	60	Side by side(half), Top and Bottom
	1080i	1920 x 1080	33.7	60	Side by side(half), Top and Bottom

상세설정

설정메뉴

- 1 설정메뉴 버튼을 누르세요.
- 2 \wedge , \vee , \lt , \gt 버튼으로 설정을 원하는 항목을 선택한 후 **확인** 버튼을 누르세요.
- 3 \wedge , \vee , \lt , \gt 버튼으로 원하는 항목을 설정한 후 **확인** 버튼을 누르세요.
- 4 완료한 후 **나가기** 버튼을 누르세요.

메뉴	설명
영상	최적의 상태로 영상을 조절합니다.
음성	소리를 설정하고 음량을 조절합니다.
채널	채널을 설정하고 수정합니다.
시간	현재시간을 설정하고 시간관련 설정을 합니다.
무선	무선관련 설정을 합니다.
잠금설정	채널이나 프로그램을 잠그거나 해제합니다.
일반 1	일반 1 설정을 합니다.
일반 2	일반 2 설정을 합니다.
외부입력	외부입력을 선택합니다.
내 미디어	사진이나 음악, 동영상, 문서파일을 볼 수 있습니다.

영상 설정

- 1 설정메뉴 버튼을 누르세요.
- 2 \wedge , \vee , \lt , \gt 버튼으로 영상을 선택한 후 확인 버튼을 누르세요.
- 3 \wedge , \vee , \lt , \gt 버튼으로 원하는 항목을 설정한 후 확인 버튼을 누르세요.
 - 이전 화면으로 돌아가려면 \swarrow 이전 버튼을 누르세요.
- 4 완료한 후 나가기 버튼을 누르세요.

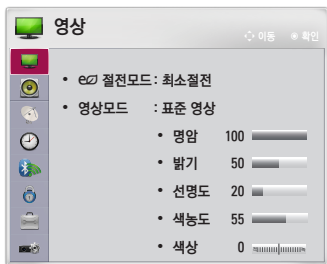

영상 관련 설정은 다음과 같습니다.

메뉴	설명	
절전모드	화면 밝기를 조절하여 에너지를 절약할 수 있습니다. (화면에 배터리 부족 문구가 표시될 경우, 절전모드가 최대절전으로 변경되며 절전모드가 비활성화 됩니다.)	
	모드	
	최소절전/ 중간절전/ 최대절전	프로젝터에 설정된 절전 단계에 따라 절전 기능을 사용합니다.

메뉴	설명	
영상모드	시청환경 또는 영상물의 종류에 맞는 최적의 영상모드를 선택합니다. 각각의 영상모드의 설정을 변경하여 조절할 수 있습니다.	
	모드	
	선명한 영상	비디오의 영상효과를 최대화한 모드입니다. 명암, 밝기, 선명도를 높게하여 화면이 선명하게 보입니다.
	표준 영상	일반적인 명암과 밝기, 선명도의 화면으로 나타냅니다.
	영화	영화에 최적화된 화면으로 나타냅니다.
	스포츠	움직이는 화면, 원색을 강조하여 스포츠 시청에 최적인 영상으로 표현합니다.
	게임	빠른 화면에 최적화된 모드로 게임 화면을 즐길 수 있습니다.
전문가 영상 1/2	화질 매니아 층 또는 전문가가 최적의 화질 튜닝이 가능하도록 하는 화질 조정 메뉴입니다. - 화질 전문가가 특정 영상을 이용하여 세밀한 조정을 하기 위한 항목으로, 일반 영상에서는 효과가 적을 수 있습니다.	
명암	화면의 밝은 부분과 어두운 부분의 차이를 조절합니다.	
밝기	화면의 전체적인 밝기를 조절합니다.	
선명도	화면에 나타난 명암 경계 부분의 명확도를 조절합니다. 수평/ 수직 선명도는 전문가 영상 1/2 에서만 보여집니다.	
색농도	화면에 나타나는 색상을 연하게 또는 진하게 조정합니다.	
색상	화면에 나타나는 빨강/초록 색상의 균형을 맞춥니다.	
고급설정	상세설정을 합니다.	
부가설정	부가설정을 할 수 있습니다.	
초기화	사용자가 설정한 영상값들을 초기화합니다. 영상모드 별로 초기화됩니다. 원하는 영상모드를 선택한 후 초기화하세요.	
화면크기	화면크기를 변경합니다.	

고급설정

메뉴	설명
명암보정	영상의 밝기에 따라 명암을 최적의 상태로 보정합니다.
색보정	영상의 색상을 자연색에 가깝도록 색상을 보정합니다.
색영역	표현할 수 있는 색의 범위를 선택합니다. <ul style="list-style-type: none"> 표준: 입력 신호의 표준에 따른 색공간을 디스플레이 특성에 관계없이 원래의 색으로 재현합니다. 와이드: 디스플레이의 풍부한 색영역을 사용하도록 설정하는 모드입니다.
피부색 보정	사용자가 원하는 피부색을 구현하기 위해 영상의 피부색 영역만 별도로 조절합니다.
하늘색 보정	하늘의 색상 영역만 별도로 조절합니다.
잔디색 보정	들판이나 산 등의 자연색 영역만 별도로 조절합니다.
감마	영상 신호의 입력 신호대 출력의 관계에 따른 계조 곡선을 설정합니다.

* 입력신호, 영상모드에 따라 설정할 수 있는 항목이 달라집니다.

고급설정

메뉴	설명
명암보정	영상의 밝기에 따라 명암을 최적의 상태로 보정합니다.
색영역	표현할 수 있는 색의 범위를 선택합니다. <ul style="list-style-type: none"> 표준: 입력 신호의 표준에 따른 색공간을 디스플레이 특성에 관계없이 원래의 색으로 재현합니다. 와이드: 디스플레이의 풍부한 색영역을 사용하도록 설정하는 모드입니다.
윤곽보정	영상의 윤곽을 자연스러우면서도 더욱 선명하고 또렷하게 나타내는 기능입니다.
전문가용 패턴	전문가 조정에 필요한 패턴을 보여줍니다.
컬러 필터	RGB 색상의 특정 색 영역만 필터링하여 색농도와 색상을 정확히 조절할 때 사용하는 기능입니다.
색온도	전문가 설정인 경우 색온도의 각각의 설정에 따라 아래와 같이 세부 조정이 가능합니다.
	<p>감마: 1.9, 2.2, 2.4를 선택할 수 있습니다.</p> <p>a. 조정방식: 2 포인트</p> <ul style="list-style-type: none"> 패턴: 내부, 외부 포인트: 낮음, 높음 Red/Green/Blue: 각각 -50에서 +50까지 조정할 수 있습니다. 전체 입력에 복사: 조정값을 전체 입력에 복사합니다. <p>b. 조정방식: 20 포인트 IRE</p> <ul style="list-style-type: none"> 패턴: 내부, 외부 IRE (Institute of Radio Engineers): 비디오 신호의 크기를 나타내는 단위로 5,10,15,... 100으로 설정할 수 있습니다. 각각의 설정에 따라 아래와 같이 세부 조정이 가능합니다. 휘도: 50에서 500까지 조정할 수 있습니다. Red/Green/Blue: 각각 -50에서 +50까지 조정할 수 있습니다. 전체 입력에 복사: 조정값을 전체 입력에 복사합니다.

메뉴	설명
색상 조정	<p>빨강/녹색/파랑/청록/자홍/노랑 색상을 원하는 대로 조정하여 볼 수 있는 기능입니다. 전문가들이 테스트 패턴을 사용하여 조정할 때 이용하는 것으로 다른 색에 영향을 주지 않고 6가지 색(빨강/녹색/파랑/청록/자홍/노랑) 영역에 대해 선택 조정이 가능합니다.</p> <p>일반영상에서는 조정해도 색변화가 잘 느껴지지 않습니다.</p> <p>– 채도 빨강/녹색/파랑/청록/자홍/노랑, 색상 빨강/녹색/파랑/청록/자홍/노랑, 휘도 빨강/녹색/파랑/청록/자홍/노랑: 각각 -30에서 +30까지 조정할 수 있습니다.</p>

* 입력신호, 영상모드에 따라 설정할 수 있는 항목이 달라집니다.

부가설정

메뉴	설명
노이즈 제거	영상에 포함된 노이즈를 제거합니다.
MPEG 노이즈 제거	디지털 영상신호를 만들면서 발생하는 노이즈를 제거합니다.
블랙레벨	화면의 어두운 정도(블랙레벨)를 이용하여 입력 영상의 블랙레벨에 잘 맞도록 화면의 밝기 및 명암을 보정합니다.
리얼시네마	영화를 볼때 최상의 화면 상태를 유지합니다.
색온도	<p>화면의 전체적인 색상 느낌을 원하는 대로 조정할 수 있는 기능입니다.</p> <p>따뜻한 느낌/시원한 느낌/표준/자연색을 선택할 수 있습니다.</p>

음성 설정

- 1 설정메뉴 버튼을 누르세요.
- 2 \wedge , \vee , $<$, $>$ 버튼으로 음성을 선택한 후 **확인** 버튼을 누르세요.
- 3 \wedge , \vee , $<$, $>$ 버튼으로 원하는 항목을 설정한 후 **확인** 버튼을 누르세요.
 - 이전 화면으로 돌아가려면 \leftarrow **이전** 버튼을 누르세요.
- 4 완료한 후 **나가기** 버튼을 누르세요.



음성 관련 설정은 다음과 같습니다.

메뉴	설명	
음향모드	각각의 음향모드에 대해 자신이 원하는 음향상태로 조정하는 기능입니다.	
	모드	
	표준	모든 영상물에 잘 어울리는 음향입니다.
	뉴스/ 음악/ 영화/ 스포츠/ 게임	영상의 종류에 맞는 음향으로 감상할 수 있습니다.

메뉴	설명		
음향 효과	사용자가 음향효과를 선택할 수 있는 기능입니다.		
	모드		
	클리어 보이스 II	사람의 목소리를 보다 또렷하고 깨끗하게 청취할 수 있습니다.	
	버추얼 서라운드	두 개의 스피커에서 생생한 5 채널의 입체 음향으로 실제 현장에서 듣는 듯한 입체 음향을 들을 수 있다. <ul style="list-style-type: none"> • 클리어 보이스 II가 켜져 있는 경우에는 버추얼 서라운드는 선택되지 않습니다. 	
	이퀄라이저	이퀄라이저를 설정해서 사용자가 원하는 음향으로 조정합니다. <ul style="list-style-type: none"> • 100 Hz/ 300 Hz/ 1 kHz/ 3 kHz/ 10 kHz: 음대역을 직접 조절해서 이퀄라이저를 설정할 수 있습니다. • 초기화: 사용자가 설정한 이퀄라이저를 기본값으로 초기화합니다. 	
	음균형	좌, 우 스피커에서 출력되는 음량을 조정할 수 있습니다.	
초기화	음향 효과 메뉴의 하위기능 설정값을 초기화합니다.		
자동음량	자동으로 듣기에 적절한 소리로 맞추는 기능입니다.		

채널 설정

- 1 설정메뉴 버튼을 누르세요.
- 2 \wedge , \vee , \lt , \gt 버튼으로 채널을 선택한 후 **확인** 버튼을 누르세요.
- 3 \wedge , \vee , \lt , \gt 버튼으로 원하는 항목을 설정한 후 **확인** 버튼을 누르세요.
- 이전 화면으로 돌아가려면
↩ **이전** 버튼을 누르세요.
- 4 완료한 후 **나가기** 버튼을 누르세요.



채널 관련 설정은 다음과 같습니다.

메뉴	설명
자동채널	<p>방송중인 채널을 기억하는 기능입니다. 이사를 가거나, 프로젝터를 옮기면 반드시 자동채널을 실행하고 안테나를 연결한 상태에서 채널이 방송되는 시간에 사용해야 합니다.</p> <ul style="list-style-type: none"> • 안테나/케이블 등이 바르게 연결되어 있지 않으면 채널이 등록되지 않습니다. • 자동채널은 방송 중인 채널만 기억됩니다. • 시스템 잠금이 설정되어 있으면 비밀번호 입력창이 먼저 나타납니다.
수동채널	<p>채널을 수동으로 검색하고 저장할 수 있습니다. 디지털 방송의 경우 신호세기 등을 확인할 수 있습니다.</p>
채널편집	<p>저장된 채널을 편집할 수 있습니다. 선택한 채널의 선호채널 설정, 잠금/해제, 기억/지움 등을 할 수 있습니다.</p>

시간 설정

1 설정메뉴 버튼을 누르세요.

2 \wedge , \vee , $<$, $>$ 버튼으로 시간을 선택한 후 **확인** 버튼을 누르세요.

3 \wedge , \vee , $<$, $>$ 버튼으로 원하는 항목을 설정한 후 **확인** 버튼을 누르세요.

- 이전 화면으로 돌아가려면

↩ 이전 버튼을 누르세요.

4 완료한 후 **나가기** 버튼을 누르세요.



시간 관련 설정은 다음과 같습니다.

메뉴	설명
현재시각	시간, 날짜 또는 타이머 기능을 설정합니다.
꺼짐시각 / 켜짐시각	<p>자동으로 켜지거나 꺼지는 시각을 설정하는 기능입니다. 이 기능을 사용하려면 현재 시간과 날짜를 미리 설정해 두어야 합니다. 이 기능을 이용하려면 현재시각을 바르게 설정하세요. 꺼짐시각/켜짐시각을 설정하지 않으려면 반복에서 꺼짐을 선택하세요.</p> <div style="border: 1px solid black; padding: 10px; margin: 10px 0;"> <p>! 잠깐</p> <ul style="list-style-type: none"> • 꺼짐시각과 켜짐시각을 같은 시각으로 설정할 경우 꺼짐시각 기능이 켜짐시각 기능보다 우선합니다. • 프로젝터가 켜짐시각 기능으로 켜진 후 2시간 이내에 아무 버튼도 누르지 않으면 프로젝터는 자동으로 대기 모드로 들어갑니다. </div>
취침예약	<p>설정된 시간이 지난 후에 프로젝터가 자동으로 꺼지는 기능입니다.</p> <p>취침예약 설정을 해제하려면 꺼짐을 선택하세요.</p>
자동꺼짐	무신호이고 프로젝터에 키 입력이 없을 경우, 설정된 시간이 지나면 프로젝터가 자동으로 꺼지는 기능입니다.
자동대기	일정시간 동안 프로젝터에 키 입력이 없을 경우 설정된 시간이 지나면 프로젝터가 자동으로 꺼지는 기능입니다.

무선 설정

- 1 설정메뉴 버튼을 누르세요.
- 2 \wedge , \vee , $<$, $>$ 버튼으로 무선을 선택한 후 **확인** 버튼을 누르세요.
- 3 \wedge , \vee , $<$, $>$ 버튼으로 원하는 항목을 설정한 후 **확인** 버튼을 누르세요.
 - 이전 화면으로 돌아가려면 \leftarrow **이전** 버튼을 누르세요.
- 4 완료한 후 **나가기** 버튼을 누르세요.

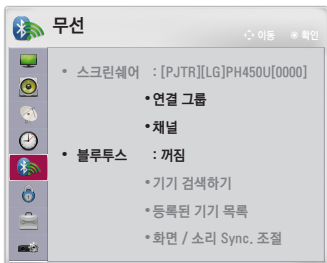

무선 관련 내용은 다음과 같습니다.

메뉴	설명	
스크린웨어	스크린웨어로 연결된 장치의 화면을 표시합니다. <ul style="list-style-type: none"> • 스크린웨어 아이디를 확인 할 수 있습니다. 	
	모드	
	연결 그룹	스크린웨어 기능을 지원하는 기기 각각의 연결 그룹에 대한 설정이며, 무선 연결이 원활하지 않을 경우 연결 그룹 값을 조정하여 개선할 수 있습니다.
	채널	무선 연결 시 사용되는 채널을 변경할 수 있습니다. <ul style="list-style-type: none"> • 채널 검색: 채널 검색 방식을 선택합니다. <ul style="list-style-type: none"> - 자동: 채널을 검색하여 주변에서 가장 적게 사용되는 채널을 자동으로 선택합니다. - 수동: 사용자가 직접 연결할 채널을 선택합니다. • 채널: 채널 검색 항목에서 수동으로 설정했을 경우 활성화되며 연결할 채널 번호 지정이 가능합니다.

메뉴	설명	
블루투스	블루투스 헤드셋으로 소리를 출력합니다. 먼저, 블루투스를 켜짐 으로 선택하세요.	
	항목	
	기기 검색하기	연결 가능한 기기를 검색합니다.
	등록된 기기 목록	연결된 기기는 등록된 기기 목록 에 저장됩니다. 저장된 등록기기 목록을 볼 수 있습니다.
화면 / 소리 Sync. 조절	화면과 소리의 싱크가 맞지 않을 때, 사용자가 직접 조절하여 맞출 수 있습니다.	

잠금설정

- 1 설정메뉴 버튼을 누르세요.
- 2 \wedge , \vee , \lt , \gt 버튼으로 잠금설정을 선택한 후 확인 버튼을 누르세요.
 - 잠금설정 메뉴에 진입시 미리 설정된 비밀번호를 입력해야 합니다. 초기 비밀번호는 0000 입니다.
- 3 \wedge , \vee , \lt , \gt 버튼으로 원하는 항목을 설정한 후 확인 버튼을 누르세요.
 - 이전 화면으로 돌아가려면 \leftarrow 이전 버튼을 누르세요.
- 4 완료한 후 나가기 버튼을 누르세요.

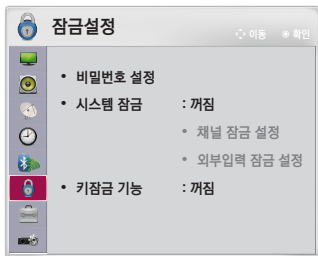

잠금 관련 설정은 다음과 같습니다.

메뉴	설명			
비밀번호 설정	프로젝터 비밀번호를 설정하거나 변경할 수 있습니다. <ul style="list-style-type: none"> • 초기 비밀번호는 0000 입니다. 			
시스템 잠금	채널이나 외부입력 잠금을 설정해서 시청을 제한할 수 있습니다. 먼저, 시스템 잠금을 꺼짐으로 선택하세요.			
	항목			
	<table border="1" style="width: 100%;"> <tr> <td style="width: 20%;">채널 잠금 설정</td> <td>어린이에게 유해한 방송 채널을 잠글 수 있습니다. 잠겨진 채널은 비밀번호를 입력해야 시청할 수 있습니다.</td> </tr> <tr> <td>외부입력 잠금 설정</td> <td>선택한 외부입력을 잠글 수 있습니다.</td> </tr> </table>	채널 잠금 설정	어린이에게 유해한 방송 채널을 잠글 수 있습니다. 잠겨진 채널은 비밀번호를 입력해야 시청할 수 있습니다.	외부입력 잠금 설정
채널 잠금 설정	어린이에게 유해한 방송 채널을 잠글 수 있습니다. 잠겨진 채널은 비밀번호를 입력해야 시청할 수 있습니다.			
외부입력 잠금 설정	선택한 외부입력을 잠글 수 있습니다.			
키잠금 기능	프로젝터 본체의 조작버튼을 잠그는 기능입니다. <ul style="list-style-type: none"> • 정전이나 전원코드가 빠졌을 경우에도 키잠금 기능은 유지됩니다. • 키잠금 기능은 리모컨으로만 설정되며, 조이스틱 버튼으로는 설정 할 수 없습니다. • 꺼짐을 선택하면 리모컨으로 프로젝터를 끈 경우 전원 버튼으로만 꺼짐이 동작되고 시청 중 조이스틱 버튼을 누르면 키잠금 기능이 동작중이라는 화면표시가 나타납니다. 			

일반 1 설정

- 1 설정메뉴 버튼을 누르세요.
- 2 $\wedge, \vee, <, >$ 버튼으로 일반 1 을 선택한 후 확인 버튼을 누르세요.
- 3 $\wedge, \vee, <, >$ 버튼으로 원하는 항목을 설정한 후 확인 버튼을 누르세요.
 - 이전 화면으로 돌아가려면 \leftarrow 이전 버튼을 누르세요.
- 4 완료한 후 나가기 버튼을 누르세요.



일반 1 관련 설정은 다음과 같습니다.

메뉴	설명	
언어설정	메뉴를 표기하는 언어를 선택합니다.	
자막방송	방송국에서 자막방송을 제공할 경우에 자막을 볼 수 있습니다. 자막방송은 디지털/아날로그 방송에서 동작합니다. 자막방송을 켜짐으로 변경한 후 자막 속성을 설정하세요.	
	<ul style="list-style-type: none"> • 아날로그 방송일 때 자막선택에서 한글 또는 영어 자막을 선택할 수 있습니다. • 디지털 방송일 때 자막 선택에서 디지털 자막 1에서 6까지 선택할 수 있습니다. • 디지털 자막 설정에서 사용자가 원하는 대로 자막의 크기나 색상 등을 설정할 수 있습니다. <ul style="list-style-type: none"> - 자동설정 또는 사용자설정을 선택하세요. - 사용자설정을 선택하면 자막의 크기나 색상을 상세 설정할 수 있습니다. 	
	디지털 자막 설정 (디지털 방송일 때만 선택됩니다.)	
	크기	자막의 크기를 선택할 수 있습니다.
	자막 색상	자막의 색상을 선택할 수 있습니다.
	자막 투명도	자막의 투명도를 선택할 수 있습니다.
	배경 색상	자막 배경의 색상을 선택할 수 있습니다.
배경 투명도	자막 배경의 투명도를 선택할 수 있습니다.	

메뉴	설명	
3D 모드	3D 시청화면에 대한 설정을 할 수 있습니다.	
	모드	
	3D 영상 조절	왼쪽/오른쪽의 3D 영상이 전환됩니다.
DivX(R) VOD	DivX 관련 설정을 할 수 있습니다.	
초기설정	<p>프로젝터에 설정한 모든 정보를 지우고 프로젝터를 초기화합니다. 초기화가 완료되면 프로젝터가 자동으로 꺼졌다가 켜집니다.</p> <ul style="list-style-type: none"> • 시스템 잠금이 설정되어 있으면 비밀번호 입력창이 나타납니다. • 초기화 중에는 전원을 끄지 마세요. 	
사용 환경 설정	<p>표준 영상 또는 매장데모를 선택할 수 있습니다. 가정에서 사용할 때는 표준 영상를 선택하세요. 매장데모는 판매점에 전시할 때 선택하는 모드입니다.</p>	

일반 2 설정

- 1 설정메뉴 버튼을 누르세요.
- 2 \wedge , \vee , \lt , \gt 버튼으로 일반 2를 선택한 후 확인 버튼을 누르세요.
- 3 \wedge , \vee , \lt , \gt 버튼으로 원하는 항목을 설정한 후 확인 버튼을 누르세요.
 - 이전 화면으로 돌아가려면 \leftarrow 이전 버튼을 누르세요.
- 4 완료한 후 나가기 버튼을 누르세요.



일반 2 관련 설정은 다음과 같습니다.

메뉴	설명	
키스톤	스크린이나 프로젝터가 기울어져 투사각이 직각을 이루지 못할 경우 투사된 화면의 위, 아래 쪽을 스크린의 형태에 맞도록 조절하여 화면의 모양이 사다리꼴 형태로 일그러지지 않도록 해주는 기능입니다.	
자동 키스톤	제품의 기울기를 인식하여 기울기에 따라 스크린에 투사되는 화면형태의 일그러짐(사다리꼴 형태)을 자동으로 키스톤 수치를 조절하여 가능한 직사각형의 정상형태로 보정합니다.	
	항목	
	켜짐	키스톤 수치를 자동으로 조절합니다.
	꺼짐	키스톤 수치를 수동으로 조절합니다.
투사모드	영상의 상하 또는 좌우를 바꾸어 투사할 수 있는 기능입니다. <ul style="list-style-type: none"> • 별도 구입한 투명 스크린 후면에서 투사할 경우 반전을 선택하세요. • 제품을 천장에 설치한 경우 역상을 선택하세요. • 투사 모드가 반전/역상일 때 스피커의 좌/우가 자동으로 바뀝니다. 	
높은 고도 모드	약 1200 m 이상의 고도에서 사용하는 경우 켜짐 으로 설정하십시오. 높은 고도 모드 로 바꾸지 않고 사용하면 프로젝터의 과열이나 보호기능이 작동할 수 있습니다. 그럴 경우에는 몇 분간 기다리신 후에 프로젝터를 다시 켜십시오.	
화면가림	화면가림 시 나타나는 배경을 선택합니다.	

메뉴	설명	
자동켜짐	전원코드를 연결했을 때 프로젝터의 전원이 자동으로 켜지게 설정합니다. 단, 배터리가 있는 모델은 전원 스위치를 ON 으로 맞추면 전원대기 상태 없이 바로 켜집니다.	
	항목	
	켜짐	프로젝터의 전원 스위치를 ON 으로 맞추면 프로젝터가 켜집니다.
꺼짐	프로젝터의 전원 스위치를 ON 으로 맞추면 프로젝터가 전원대기 상태가 됩니다.	
자가 진단	제품 사용 중 문제점 발생시 기능별로 문제점을 확인하고 해결합니다.	

외부기기를 연결하려면

프로젝터와 여러가지 외부기기를 연결합니다.

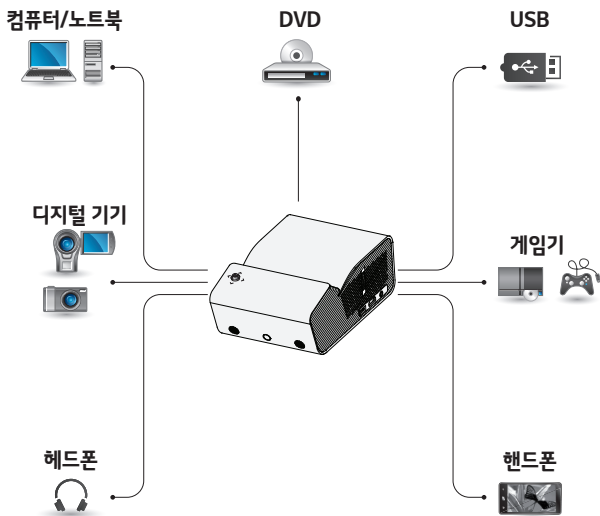

HDMI - 91쪽

메모리 (USB 저장장치) - 45쪽

헤드폰 - 93쪽

핸드폰 (MHL/Slimport) - 94쪽

디지털 방송 수신기나 DVD, 외부 기기 등을 연결하려면

디지털 방송 수신기나 DVD, PC, 노트북 등을 HDMI 케이블로 연결한 후 다양한 기능을 이용할 수 있습니다.

HDMI 연결

HDMI 케이블을 사용하면, 고화질과 고음질의 영상 시스템을 즐길 수 있습니다. HDMI 케이블로 프로젝터의 HDMI 단자와 연결할 기기의 HDMI 출력 단자를 연결하세요. 영상, 음성이 함께 출력됩니다.

리모컨의 외부입력 버튼을 눌러 HDMI를 선택하세요.

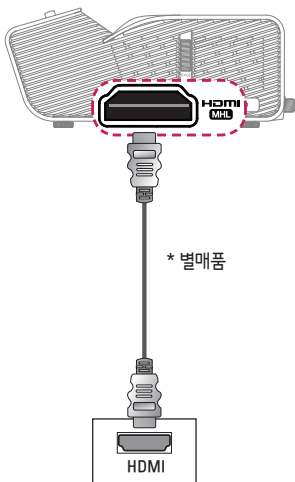

PC를 연결하려면

이 프로젝터는 플러그 앤드 플레이를 지원합니다. PC를 연결하면 별도의 드라이버를 설치할 필요없이 바로 즐길 수 있습니다.

HDMI 연결

HDMI 케이블로 프로젝터의 HDMI 단자와 PC의 HDMI 출력 단자를 연결하세요. 영상, 음성이 함께 출력됩니다.

리모컨의 외부입력 버튼을 눌러 HDMI를 선택하세요.

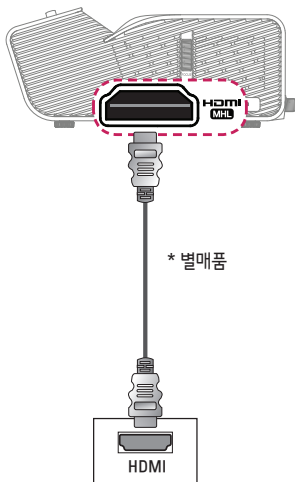

노트북을 연결하려면

프로젝터와 노트북을 연결하여 다양한 기능을 이용할 수 있습니다.

HDMI 연결

HDMI 케이블로 프로젝터의 HDMI 단자와 노트북의 HDMI 출력 단자를 연결하세요. 영상, 음성이 함께 출력됩니다.

리모컨의 **외부입력** 버튼을 눌러 HDMI를 선택하세요.

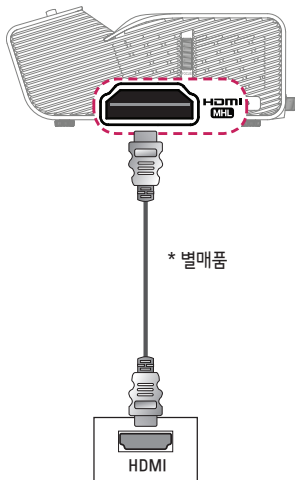

아래 표는 노트북과 연결 시 출력 설정 전환의 예를 보여줍니다. 자세한 내용은 컴퓨터와 함께 제공된 설명서의 **외부 출력, 외부 모니터 연결** 또는 유사한 제목의 내용을 참조하세요.

브랜드	출력 설정 전환
NEC	[Fn]+[F3]
Panasonic	[Fn]+[F3]
Toshiba	[Fn]+[F5]
IBM	[Fn]+[F7]
Sony	[Fn]+[F7]
Fujitsu	[Fn]+[F10]
LG	[Fn]+[F7]
Samsung	[Fn]+[F4]
Macintosh	시작된 후 미러링이 작동하도록 제어판 설정을 조정하세요.

헤드폰을 연결하려면

헤드폰 연결

프로젝터의 소리를 헤드폰으로 들을 수 있습니다.

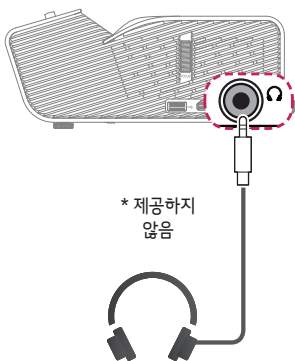

핸드폰의 미러링 기능을 이용하려면

MHL / Slimport 연결

프로젝터와 핸드폰을 연결하여 핸드폰의 영상과 사운드를 프로젝터로 출력하기 위해서는 HDMI 변환 젠더를 사용해야 합니다.

핸드폰 종류에 따라 호환되는 HDMI 변환 젠더가 다르므로 MHL / Slimport 중에 그에 맞는 전용 젠더를 구매하여 사용하세요.

(해당 기능의 지원 여부는 해당기기의 제조사에 문의하세요.)

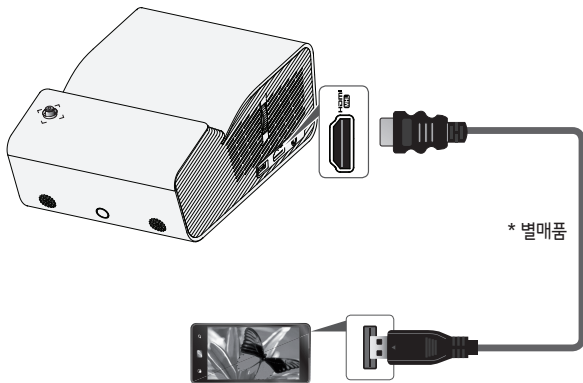

! 잠깐

- **HDMI MHL** 단자에 핸드폰을 연결하면 프로젝터에서 핸드폰 화면을 볼 수 있습니다.
 - MHL / Slimport를 지원하는 핸드폰만 동작됩니다.
 - 일부 어플리케이션의 경우 리모컨으로 조작할 수 있습니다.
- 다음과 같은 경우에는 MHL / Slimport 케이블을 프로젝터에서 분리 (연결해제)하세요.
 - MHL / Slimport 기능을 사용하지 않을 때
 - 대기모드에서 핸드폰의 충전이 완료 되었을 때

유지보수

프로젝터 청소를 하여 최적의 상태를 유지합니다.

청소

렌즈의 청소

표면에 먼지나 얼룩이 나타나는 경우에는 언제나 렌즈를 청소해야 합니다.

렌즈 표면은 공기 분사기 또는 부드럽고 마른 헝겊으로 청소하세요.

렌즈상의 먼지나 얼룩을 지우고자 하는 경우에는 공기 분사기 또는 시중에 판매되는 렌즈 클리닝 제품이나 알코올을 면봉이나 용에 묻혀서 가볍게 문질러 닦아주세요.

이때 렌즈 클리닝 제품을 렌즈에 직접 뿌리면 렌즈 안쪽으로 흘러 들어갈 수 있으니 주의하세요.

프로젝터 케이스의 청소

프로젝터 케이스를 청소하고자 하는 경우, 먼저 전원 코드를 빼 주세요.

먼지 또는 얼룩을 제거하고자 하는 경우 부드럽고 보푸라기가 일지 않는 마른 헝겊을 이용하세요.

알코올, 벤젠, 시너 또는 기타 화학약품을 사용하면 케이스에 손상을 줄 수도 있으므로 사용하지 마세요.

오래 사용한 프로젝트의 소비자 안전점검을!



안전점검

이러한 증상이 있습니까?

- 프로젝터를 켜도 화면이나 소리가 나오지 않아요.
- 연기 또는 타는 냄새가 나요.
- 내부로 물이나 이물질이 들어가 있어요.
- 화면이 잘려서 나와요.
- 내부에서 이상한 소리(지직, 파박 등)가 주기적으로 나요.
- 프로젝터를 꺼도 화면이나 소리가 계속 나와요.
- 그 밖의 이상이나 고장이 있어요.

이럴 땐 사용 중지

- 안전을 위해 전원 스위치를 끄고 콘센트에서 플러그를 뽑아주세요.
- 구입처 또는 서비스 센터로 연락하여 점검을 받으십시오.
- 절대 소비자의 임의로 수리를 하지 마세요.

서비스에 대해서

◆ 고객의 권리 ◆

고객께서는 제품 사용 중에 고장 발생시, 구입일로부터 1년동안 무상 서비스를 받으실 수 있는 소중한 권리가 있습니다.

단, 고객 과실 및 천재지변에 의해 고장이 발생한 경우에는 무상 기간내라도 유상 처리됨을 알려드립니다.

◆ 유상 서비스 (고객의 비용 부담)에 대한 책임 ◆

서비스 신청시 다음과 같은 경우는 무상 서비스 기간내라도 유상 처리 됩니다.

고장이 아닌 경우 서비스를 요청하면 요금을 받게 되므로 반드시 사용설명서를 읽어 주세요.

- ① 기구세척, 조정, 사용설명 등은 제품고장이 아닙니다.
(수리가 불가능한 경우 별도 기준에 준함)
 - 사용설명 및 분해하지 않고 간단한 조정
 - 네트워크 및 타사 프로그램 사용 설명
 - 자사 제품과 연결된 타사 제품이 불량인 경우
 - 타사 제품으로 인해 조정/사용설명 요청시
 - 제품 및 악세서리 물리적 파손 시
 - 기타 외부환경 문제로 자사 제품에 이상이 발생한 경우
 - 외부안테나/유선신호 설치 및 전원설치 관련 요청 시
 - 제품의 이동, 이사 등으로 말미암은 설치 변경 요청 시
 - 구입 제품의 초기 설치후 재설치를 요청 하는 경우
 - 구매 설치 이후 추가제품 연결 요청 시
 - 고객 요청으로 재 설치할 경우
 - 인터넷/홈쇼핑 등에서 제품 구입후 설치를 요청할 경우
 - 자사 제품과 타사제품 연결(유/무선)이 잘못되어 재연결한 경우
 - 제품 내부에 먼지세척 및 이물 제거 시
 - 헤드 세척 및 이물투입 서비스 요청 시

2 소비자 과실로 고장이 난 경우

- 소비자의 취급 부주의 및 잘못된 수리로 고장 발생시
 - 전기 용량을 틀리게 사용하여 고장이 발생한 경우
 - 설치 후 이동시 떨어뜨림 등에 의한 고장, 손상 발생시
 - 당사에서 미지정한 소모품, 옵션품사용으로 고장 발생시
 - LG전자 서비스 센터의 수리기사가 아닌 사람이 제품을 수리 또는 개조하여 고장 발생시

3 그밖의 경우

- 천재지변(화재, 염해, 수해 등)에 의한 고장 발생시
- 소모성 부품의 수명이 다한 경우 (배터리, 형광등, 헤드, 진동자, 램프류, 필터류, 토너, 드럼, 리본 등)

◆ LG전자 서비스 안내 ◆

서비스 접수, 상담 및 서비스센터 문의는 전국 어디서나 지역 번호 없이 1544-7777을 이용해 주시기 바랍니다.



인증번호 : MSIP-RMM-LGE-PH450U

기자재의 명칭 / 모델명 : DLP PROJECTOR (PH450U)

상호명 : 엘지전자(주)

제조사/제조국가 : 엘지전자(주) / 대한민국

무선제원

무선 모듈(LGSBW41) 제원			
무선 LAN		블루투스	
표준	IEEE 802.11a/b/g/n	표준	블루투스
주파수 범위 (MHz)	2400에서 2483.5 5150에서 5250	주파수 범위 (MHz)	2400에서 2483.5
출력 (최대)	802.11a: 14 dBm 802.11b: 17 dBm 802.11g: 15 dBm 802.11n - 2.4 GHz: 15 dBm 802.11n - 5 GHz: 14 dBm	출력	10 dBm 이하
* 제작자 및 설치자는 해당 무선 설비가 전파혼신 가능성이 있으므로 인명안전과 관련된 서비스는 할 수 없음.			

제품규격

모델	PH450U (PH450U-KR)	
해상도 (픽셀)	1280 (수평) × 720 (수직)	
종횡비	16:9 (수평:수직)	
패널의 크기	7.93 mm	
투사거리 (화면 크기)	274 mm 에서 531 mm (1016 mm에서 2032 mm)	
상향 투사율	120 %	
리모컨 사용거리	6 m	
AC-DC 어댑터	제조사: Lite-On 모델: PA-1650-43	제조사: APD 모델: DA-48F19
	19.0 V  2.53 A (어댑터 입력 100-240 V @ 50/60 Hz)	
음성출력	1 W + 1 W	
수신방법	DTV-ATSC 방식 / TV-NTSC 방식	
수신채널	VHF 2 채널 - 13 채널, UHF 14 채널 - 69 채널, 유선 1 채널 - 158 채널, DTV 2 채널 - 69 채널, DTV 유선 1 채널 - 158 채널	
외부안테나 임피던스	75 Ω (VHF/UHF)	
높이	80.5 mm (발 제외), 85 mm (발 포함)	
폭	132 mm	
깊이	200 mm (안테나 제외), 208 mm (안테나 포함)	
무게	1100 g	
USB 정격	5 V, 0.5 A (최대)	
제품 사용 환경	온도	
	작동	0 °C에서 40 °C
	보관	-20 °C에서 60 °C
	습도 (상대습도)	
	작동	0 %에서 80 %
	보관	0 %에서 85 %

* 사용설명서에 언급된 어댑터만 사용하시기 바랍니다.

* 본 사용설명서에 표시된 내용(외관디자인 및 규격)은 제품의 품질향상을 위해 예고없이 변경될 수 있습니다.

지원되는 HDMI(PC) 모드

해상도	수평 주파수(kHz)	수직 주파수(Hz)
640 x 350	31.468	70.09
720 x 400	31.469	70.08
640 x 480	31.469	59.94
800 x 600	37.879	60.31
1024 x 768	48.363	60.00
1152 x 864	54.348	60.053
1280 x 720	45.00	60.00
1280 x 1024	63.981	60.020
1440 x 900	55.935	59.888
1400 x 1050	65.317	59.979
1600 x 900	60	60
1680 x 1050	65.29	59.954
1920 x 1080	67.5	60

- 지원되지 않는 신호가 입력될 경우 화면이 제대로 나오지 않거나, **신호없음**, 혹은 **지원하지 않는 모드**라는 화면표시가 나타납니다.
- 플러그 앤드 플레이 기능으로서 DDC 1/2B 타입이 지원됩니다. (PC의 모니터 자동인식 기능)
- 최상의 화질을 제공하는 PC 모드로 1280 x 720을 권장합니다.

지원되는 HDMI/DTV 모드

해상도	수평 주파수(kHz)	수직 주파수(Hz)
480p	31.47	60
	31.47	59.94
	31.50	60
720p	45.00	60.00
	44.96	59.94
1080i	33.75	60.00
	33.72	59.94
1080p	67.500	60
	67.432	59.939
	27.000	24.000
	26.97	23.976
	33.75	30.000
	33.71	29.97

- 최상의 화질을 제공하는 해상도는 720p를 권장합니다.

오픈 소스 안내 정보

본 제품에 탑재된 GPL, LGPL, MPL 및 그 외 오픈소스 라이선스 하에 개발된 소스 코드를 얻으려면, <http://opensource.lge.com> 를 방문하십시오.

소스 코드를 비롯하여 해당하는 모든 라이선스의 내용 및 저작권 표시, 보증 책임이 없다는 표시를 다운로드 할 수 있습니다.

본 제품을 구매하신 후 3년 내에 opensource@lge.com 로 e-mail을 보내 본 제품에 탑재된 소프트웨어의 오픈 소스 코드를 요청하실 경우, 매체 비용, 운반비 등 제공에 필요한 최소한의 비용을 받고 CD-ROM에 담아 제공해 드립니다.

기호

~	교류 전류(AC)를 나타냅니다.
==	직류 전류(DC)를 나타냅니다.
□	2종 기기를 나타냅니다.
⏻	전원 대기상태를 나타냅니다.
	"켜짐"(전원) 상태를 나타냅니다.
⚡	위험 전압을 나타냅니다.



이 제품은 국내(대한민국)용입니다. 전원(전압, 주파수)이 다른 해외에서는 사용할 수 없습니다.

LG전자 서비스센터 대표 전화번호

사용불편 및 고장접수는 (전국 어디서나)

1544-7777

• 전화 걸기 전

제품 모델명, 고장상태, 전화번호, 주소를 정확히 알고 계시면 보다 빠른 서비스를 받으실 수 있습니다.

• 전화 연결 시

ARS 안내에 따라 제품을 정확하게 선택하시면 해당 제품의 전문 상담원에게 최고의 서비스를 받으실 수 있습니다.

인터넷 서비스 신청

www.lgservice.co.kr

- 인터넷 서비스를 이용하시면 제품에 대한 자가진단, 원하는 날짜와 시간에 서비스 신청, 실시간 PC 원격 상담이 가능하여 보다 편리하게 이용하실 수 있습니다.



고객을 위해 우수한 품질의 서비스를 제공하는 기업에게 사단법인 한국서비스진흥 협회에서 서비스 품질을 인증하는 마크로 LG전자는 서비스 품질 우수기업입니다.