

BRUKERHÅNDBOK

VASKEMASKIN



Les nøye gjennom denne bruksanvisningen før installasjonen.
Det vil forenkle installasjonen og sikre at produktet installeres riktig og sikkert.
Oppbevar disse anvisningene i nærheten av maskinen for fremtidig referanse.

NO NORSK

F4WW710S1W0 FV70VNS1 FV70TNS1



MFL69478494
Rev.00_030819

www.lg.com

Copyright © 2019 LG Electronics Inc. Med enerett.

INNHOLDSFORTEGNELSE

Denne håndboken kan inneholde bilder eller innhold som er forskjellig fra modellen som du har kjøpt.

Denne håndboken kan endres av produsenten.

VIKTIGE SIKKERHETSINSTRUKSJONER	3
LES ALLE INSTRUKSJONENE FØR DU BRUKER MASKINEN	3
ADVARSEL	3
TA VARE PÅ MILJØET	7
MONTERING.....	8
Deler og spesifikasjoner.....	8
Krav til installasjonssted.....	10
Utpakking av maskinen	11
Vatre apparatet.....	12
Tilkobling av vanninntaksslangen	13
Montere avløpsslangen.....	15
BRUK	16
Bruk av vaskemaskinen	16
Sortere tøyet	16
Påfylling av vaskemiddel.....	18
Kontrollpanel	20
Programtabell.....	22
Forbruksdata	26
Ekstra valg og funksjoner.....	27
SMARTFUNKSJONER.....	30
Bruk av LG SmartThinQ applikasjonen.....	30
Bruk av Smart Diagnosis.....	32
VEDLIKEHOLD.....	34
Rengjøring etter hvert bruk	34
Rengjør maskinen jevnlig.....	34
FEILSØKING.....	37
Før du tar kontakt med servicesenteret	37
DRIFTSDATA	44
Produktkort.....	44

LES ALLE INSTRUKSJONENE FØR DU BRUKER MASKINEN

De følgende sikkerhetsretningslinjene er laget for å hindre uforutsett fare eller skader på grunn av usikker eller feilaktig bruk av produktet.

Retningslinjene er delt inn i «ADVARSEL» og «FARE» som beskrevet nedenfor.

Advarsler



Dette symbolet vises for å indikere omstendigheter og bruk som kan føre til fare. Les delen med dette symbolet nøye og følg instruksjonene for å unngå fare.



ADVARSEL

Dette indikerer at instruksjonene må følges, ellers er det fare for alvorlige personskader eller dødsfall.



FARE

Dette indikerer at instruksjonene må følges, ellers er det fare for mindre personskader eller skader på produktet.

ADVARSEL



ADVARSEL

For å redusere risikoen for eksplosjon, brann, død, elektrisk støt, skade eller skålding når du bruker dette produktet, må du følge grunnleggende forholdsregler, inkludert følgende:

Barn i husholdningen

Dette produktet er ikke beregnet på å bli brukt av personer (også barn) med redusert fysisk eller psykisk helse eller som mangler erfaring eller kunnskap om bruken, dersom de ikke er gitt innføring eller instruksjon om bruken av produktet av en person som er ansvarlig for deres sikkerhet. Barn skal holdes under oppsyn slik at de ikke leker med produktet.

For bruk i Europa

- Dette apparatet kan brukes av barn som er åtte år eller eldre og personer med reduserte fysiske, sensoriske eller mentale evner eller mangel på erfaring og kunnskap hvis de har tilsyn eller har fått informasjon om hvordan apparatet trygt kan brukes og forstår farene dette medfører. Barn må ikke leke med apparatet. Rengjøring og vedlikehold bør ikke utføres av barn uten tilsyn.
- Barn som er mindre enn 3 år må holdes på avstand med mindre de er under tilsyn hele tiden.

Montering

- Forsøk aldri å bruke apparatet hvis det er skadet, ikke virker som det skal, er delvis demontert eller har manglende eller ødelagte deler, inkludert en skadet ledning eller støpsel.
- Dette produktet skal kun transporteres av to eller flere personer, som holder produktet på en sikker måte.
- Ikke installer produktet på et fuktig og støvete sted. Ikke installer eller oppbevar produktet i et uteområde eller områder som er utsatt for vær- og vindforhold som direkte sollys, vind eller regn, eller temperaturer under frysepunktet.
- Stram avløpsslangen for å unngå at de adskilles.
- Hvis strømledningen er skadet eller hullet i stikkkontakten er løst, må du ikke bruke strømledningen, og kontakte et autorisert servicesenter.

- Ikke koble produktet til stikkontakt med flere uttak, skjøteledning eller adapter.
- Dette apparatet må ikke installeres bak en låsbar dør, en skyvedør eller en dør med en hengsel på motsatt side av apparatet, på en slik måte at en fullstendig åpning av apparatets dør er begrenset.
- Denne maskinen må jordes. I tilfelle av funksjonsfeil eller svikt, vil jording redusere risikoen for elektrisk støt ved å gi en bane for minste motstand for strømmen.
- Dette produktet er utstyrt med en strømledning som har utstysjordsleder og jordingsstøpsel. Støpselet må settes i en passende stikkontakt, installert og jordnet i samsvar med alle lokale forskrifter og bestemmelser.
- Feil tilkobling av ledende utstysjording kan medføre fare for elektrisk støt. Sjekk med en kvalifisert elektriker eller servicepersonell hvis du er i tvil om apparatet er riktig jordnet.
- Ikke modifierer strømpluggen som følger med produktet. Hvis den ikke passer til kontakten, få en riktig veggkontakt installert av en autorisert elektriker.

Bruk

- Ikke fjern noen deksel eller demonter maskinen.
- Ikke benytt noen skarpe gjenstander på kontrollpanelet for å bruke maskinen.
- Ikke reparer eller erstatt noen del av apparatet. Alle reparasjoner og servicer må utføres av kvalifisert servicepersonale med mindre det er godkjent og anbefalt i denne brukerhåndboken. Bruk kun autoriserte fabrikkdeler.
- Ikke legg dyr, for eksempel kjæledyr, inne i produktet.
- Hold området under og rundt apparatet fritt for antennerlige materialer som lo, papir, filler, kjemikalier, osv.

- Ikke la apparatet stå med døren åpen. Barn kan henge på døren eller krabbe inn i apparatet, noe som kan medføre at det blir ødelagt eller personskader.
- Bruk nye slangesett eller slangesettene som fulgte med apparatet. Gjenbruk av gamle slanger "kan føre til" vannlekasje og påfølgende skade på eiendom.
- Ikke legg inn, vask eller tørk plagg som har blitt gjort rent i, vasket i, bløtlagt i eller blitt behandlet med flekkfjerner som består av antenkelige eller eksplosive stoffer (som voks, voksfjernere, olje, maling, bensin, avfettingsmidler, kjemiske rensemidler, parafin, bensin, flekkfjerner, terpentin, grønnsaksolje, matolje, aceton, alkohol, osv.). Feil bruk kan forårsake brann eller eksplosjon.
- Strekk aldri hånden inn i apparatet mens maskinen er i gang. Vent til trommelen har stanset helt.
- Ved flom, koble fra strømpluggen og ta kontakt med LG Electronics kundeinformasjonssenter.
- Ikke press døren ned med stor kraft mens den står åpen.
- Ikke ta på døren under et program med høy temperatur.
- Ikke bruk brannfarlige gasser og antenkelige stoffer (benzen, bensin, white spirit, olje, alkohol osv.) rundt apparatet.
- Dersom avløpsslangen eller slangen for vanntilførsel fryser om vinteren, kan den kun brukes etter tining.
- Oppbevar alle vaskemidler, tøymykner og blekemiddel utilgjengelig for barn.
- Ikke ta på støpselet eller kontrollpanelet med våte hender.
- Ikke bøy strømkabelen for mye, og ikke plasser tunge gjenstander på den.
- Ikke vask tepper, matter, sko, dyretepper eller noen andre gjenstander enn klær eller sengetøy i denne maskinen.
- Dette produktet må kun bli brukt til vanlige husholdningsformål og skal ikke brukes mobilt.
- Hvis det oppstår en gasslekkasje (isobutan, propan, naturgass, etc.), må du ikke berøre produktet eller støpselet, men ventilere området umiddelbart.

Vedlikehold

- Sett støpselet forsiktig inn i stikkontakten etter at all fuktighet og støv er fjernet.
- Koble produktet fra strømforsyningen før du rengjør det. Setter du kontrollene til OFF eller «standby» blir ikke produktet koblet fra strømforsyningen.
- Ikke spray vann på innsiden eller utsiden av produktet for å rengjøre det.
- Trekk aldri støpselet ut ved å dra i strømkabelen. Ta alltid godt tak i støpselet, og trekk rett ut fra stikkontakten.

Deponering

- Før et gammelt apparat kasseres, trekk ut støpselet. Kutt av kabelen rett bak apparatet for å forhindre misbruk.
- Kast all emballasje (for eksempel plastposer og pakkeskum) der barn ikke når det. Emballasjen kan forårsake kvelning.
- Ta av døren til apparatet før det tas ut av drift eller kasseres for å unngå faren for at barn og små dyr blir fanget på innsiden.

TA VARE PÅ MILJØET

Avhending av gamle apparater



- Dette symbolet av en utkrysset avfallsdunk indikerer at kasserte elektriske og elektroniske produkter (WEEE) skal kastes separat fra husholdningsavfall og leveres til den kommunale resirkulering.
- Gamle elektriske produkter kan inneholde farlige stoffer, så korrekt avfallshåndtering av det gamle apparatet bidrar til å hindre potensielt negative konsekvenser for miljøet og andres helse. Gamle apparater kan inneholde gjenbrukbare deler som kan brukes til å reparere andre produkter og andre verdifulle materialer som kan resirkuleres for å bevare begrensede ressurser.
- Du kan bringe maskinen enten til butikken der du kjøpte produktet, eller ta kontakt med den lokale myndighetens avfallskontor for informasjon om nærmeste autoriserte innsamlingspunkt for el-avfall (WEEE-avfall). For den mest oppdaterte informasjonen i ditt land, gå til www.lg.com/global/recycling.

Deler og spesifikasjoner

MERK

- Utseendet og spesifikasjoner kan endres uten varsel for å forbedre produktets kvalitet.

Front

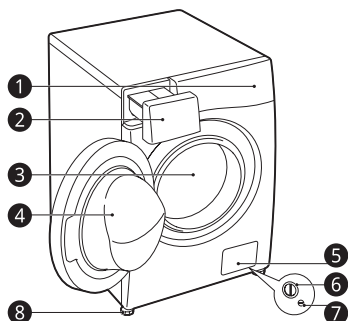

- 1 Kontrollpanel
- 2 Vaskemiddelskuff
- 3 Trommel
- 4 Dør
- 5 Frontdeksel
- 6 Filter til avløpspumpe
- 7 Avløpsplugg
- 8 Justerbare føtter

Baksiden

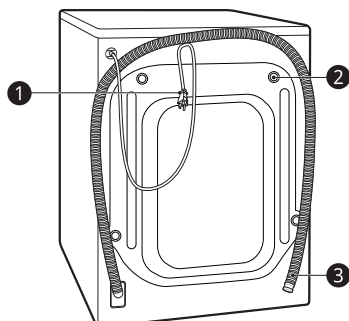

- 1 Støpsel
- 2 Transportbolter
- 3 Avløpslange

Tilbehør

* Denne funksjonen kan variere etter modell.

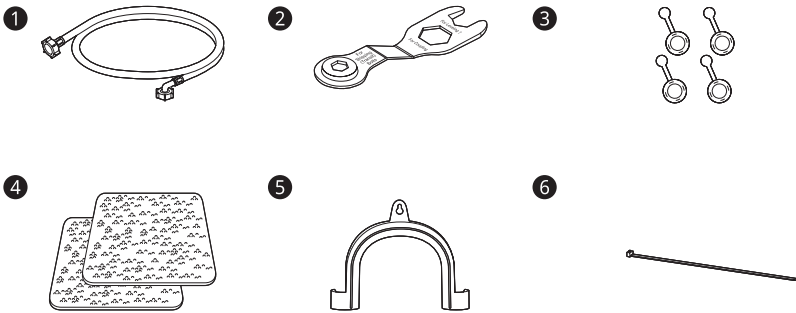

- ❶ Vanntilførselsslange*
- ❷ Skrunøkkel
- ❸ Plugger for å dekke hullene etter transportboltene*
- ❹ Anti-skli matter*
- ❺ Albuebrakett for sikring av avløpsslangen*
- ❻ strips*

Spesifikasjoner

Modell	F4WV710S1W0	FV70VNS1	FV70TNS1
Vaskekapasitet	10,5 kg	9 kg	8 kg
Strømforsyning	220 - 240 V~, 50 Hz		
Dimensjoner (bredde X dybde X høyde)	600 mm X 560 mm X 850 mm		
Produktets vekt	70 kg		
Høyeste tillatte vanntrykk	100 - 1000 kPa (1,0 - 10,0 kgf / cm ²)		

- Ingen videre tilbakestrømningsvern nødvendig for tilkobling til vannforsyning.

Krav til installasjonssted

For å forsikre at maskinen installeres på riktig sted og måte, sjekk følgende før monteringen.

Installasjonssted

- Monteres på et plant, fast gulv. (Tillatt helling under maskinen: 1°)
- Forsøk aldri å rette ut ujevnheter i gulvet ved å legge deler av tre, kartong eller lignende materialer under produktet.
- Hvis det ikke er mulig å unngå å plassere maskinen ved siden av en komfyr som drives med gass eller kull, må et isolasjonspanel (850 X 600 mm) dekket med aluminiumsfolie mot den siden som vender mot komfyren eller ovnen, monteres mellom de to apparatene.
- Pass på at apparatet er lett tilgjengelig for en tekniker i tilfelle av sammenbrudd.
- Når maskinen er installert, juster alle fire føtter med den medfølgende nøkkelen for transportboltene for å sikre at maskinen er stabil og at det er en klaring på omtrent **5 mm** mellom toppen av maskinen og undersiden av en eventuell arbeidsbenk.
- I tillegg bør det være klaring på **100 mm** mot vegg og **20 mm** mot veggen bak, høyre og venstre side.

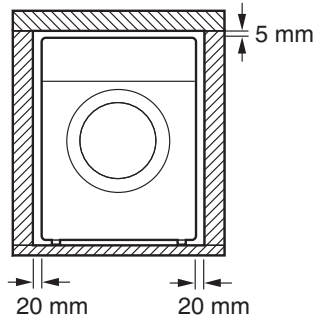
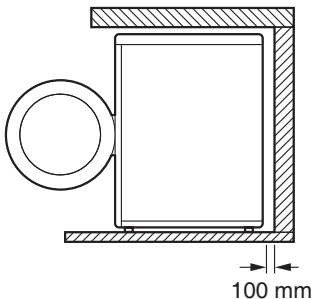

⚠ ADVARSEL

- Dette produktet må kun bli brukt til vanlige husholdningsformål og skal ikke brukes mobilt.

MERK

- Hvis vaskemaskinen er installert på en opphøyd plattform, må den festes sikkert for å utelukke risikoen for at den faller ned.

Tregulv (suspendert gulv)

Når maskinen installeres på tregulv, bruk gummikopper for å forhindre at maskinen får overdrevne vibrasjoner og ubalanse.

- For å forhindre vibrasjoner, anbefaler vi at du plasserer gummikopper ❶ som er minst 15 mm tykke på hver av føttene til maskinen. Disse må sikres til minst to gulvbjelker med skruer.

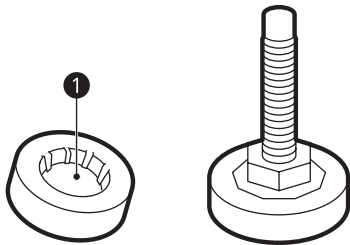

- Om mulig, installer vaskemaskinen i et hjørne i rommet, der er gulvet mer stabilt.
- Fest gummikoppene for å redusere vibrasjon.

MERK

- Du kan kjøpe gummikopper (del nr.4620ER4002B) hos LGs servicesenter.

Ventilasjon

- Pass på at luftsirkulasjonen rundt apparatet ikke hemmes av tepper, ryer eller annet.

Romtemperatur

- Ikke installer produktet i rom der temperaturen kan nå under null. Frosne slanger kan sprekke under trykk. Påliteligheten til den elektroniske styringsenheten kan ødelegges ved temperaturer under frysepunktet.
- Hvis produktet leveres om vinteren og temperaturene er under null plasserer du det i romtemperatur i noen timer før det tas i bruk.

Elektrisk tilkobling

- Ikke bruk en skjøteledning eller dobbelt kontakt.
- Trekk alltid ut støpselet og skru av vannet etter bruk.

- Koble apparatet til en jordet stikkontakt i overensstemmelse med gjeldende bestemmelser for kabelføring.
- Apparatet må plasseres slik at støpselet er lett å komme til.
- Reparasjoner på apparatet må bare utføres av kvalifisert personell. Reparasjoner som ikke er utført av fagfolk, kan føre til alvorlige uhell eller teknisk feil. Kontakt LG Electronics servicesenter.
- Eluttak må være innenfor 1 meter på en av sidene til maskinen.

⚠ ADVARSEL

- Støpselet må settes inn i en passende veggkontakt som er riktig montert og jordet i overensstemmelse med bygningsregler og -forskrifter.

Utpakking av maskinen

Løft apparatet av skumbunnen

* Funksjonen varierer etter modell.

- 1 Etter å ha fjernet kartong og emballasje, løft maskinen av skumbunnen. Pass på at støtten til trommelen ❶* tas av sammen med bunnen og ikke sitter fast på undersiden av maskinen.
- 2 Hvis du må legge ned maskinen for å ta av bunnemballasjen ❷, legg den forsiktig over på siden. Ikke legg den med fronten eller baksiden ned.

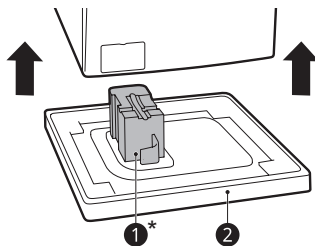

Fjerne transportboltene

- 1 Start med de to nederste transportboltene ❶, bruk den vedlagte skrunøkkelen for å løsne transportboltene ved å vri de mot klokken.

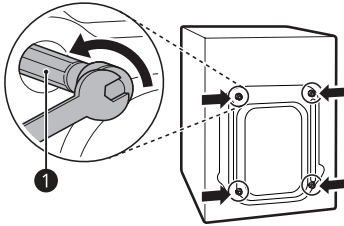

- 2 Ta av boltenhetene ved å vrikke litt på dem og samtidig dra dem ut.

- 3 Montering av hullpluggene.

- Finn hullpluggene ❷ som er inkludert i tilbehørspakken eller festet på baksiden.

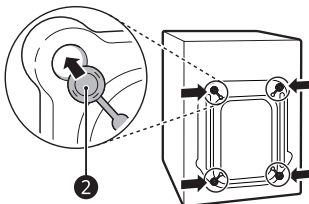

Justering og vatring av føttene

Når maskinen installeres må den vatre opp. Hvis den ikke er vatret skikkelig, kan den bli ødelagt eller ikke virke som den skal.

- 1 Hvis gulvet er ujevnt, skru på de justerbare føttene etter behov.

- Ikke legg biter av tre osv. under føttene.
- Pass på at alle fire føtter er stabile og hviler på gulvet.

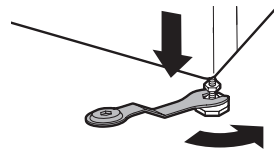
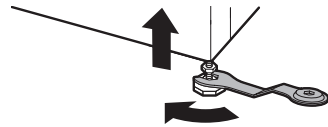

- 2 Sjekk om apparatet står helt i vater ved bruk av et vaterpass ❶.

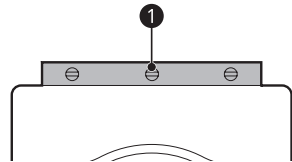

Vatre apparatet

Sjekk vatringen

Når du trykker ned hjørnene på maskinens toppplate diagonalt skal ikke maskinen bevege seg opp og ned i det hele tatt (sjekk i begge retninger). Hvis maskinen vugger når toppplaten skyves diagonalt, juster føttene en gang til.

- 3 Stram de justerbare føttene med låsemuttere ② ved å skru mot klokken inntil bunnen av maskinen.

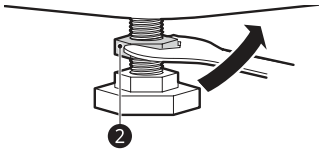

- 4 Se over at alle låsemuttere på bunnen av maskinen er strammet skikkelig.

MERK

- Riktig plassering og vatring av maskinen vil sikre lang, jevn og pålitelig drift.
- Maskinen må være 100 % horisontal og stå stødig.
- Den må ikke «vippe» mellom hjørnene ved ilegging.
- Ikke la føttene til maskinen bli våte. Hvis det ikke gjøres kan det føre til vibrasjon eller støy.

Bruk av anti-skli matter

Denne funksjonen kan variere etter modell.

Hvis du installerer vaskemaskinen på en glatt overflate, kan den flytte seg på grunn av stor vibrasjon. Feil vatring kan medføre feilfunksjon ved støy og vibrasjon. Hvis dette skjer, monter anti-sklimatter under vatringsføttene og juster vatringen.

- 1 Rengjør gulvet for å sette på anti-sklimattene.
 - Bruk en tørr fille for å fjerne og rengjøre fremmedlegemer og fuktighet. Hvis fuktigheten vedvarer kan anti-sklimattene gli.
- 2 Juster nivået etter at apparatet er plassert der det skal stå.

- 3 Legg den klebrige siden ① av anti-skli mattene ned mot gulvet.

- Det er mest effektivt å montere anti-skli matter under de fremre føttene. Dersom det er vanskelig å plassere mattene under de fremre føttene på maskinen, plasser dem under de bakre.

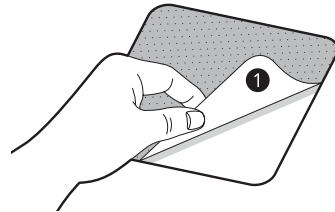

- 4 Plasser maskinen over anti-skli mattene.

- Ikke fest den klebrige siden ① av anti-skli mattene til maskinens føtter.

MERK

- Ekstra anti-skli matter er tilgjengelige hos LG Electronics servicesenter.

Tilkobling av vanninntaksslangen

Tilkoblingsinformasjon

- Vanntrykket må være mellom **100 kPa** og **1000 kPa** (1,0–10,0 kgf/cm²). Hvis vanntrykket er over **1000 kPa**, bør det installeres en dekompresjonsenhet.
- Vanninntaksslangen skal ikke strammes for hardt til ventilene.
- Kontroller tilstanden til slangen jevnlig, og skift den ut ved behov.

Kontrollere gummipakningen på vanninntaksslangen

To gummipakninger ❶ er lagt ved vanninntaksslangene. De brukes for å forhindre vannlekkasjer. Kontroller at tilkoblingen til kranene er tette.

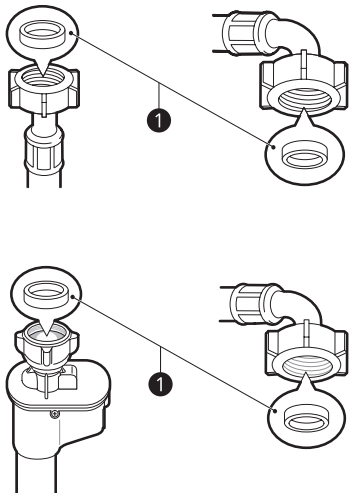

Tilkobling av slangen til vannkranen

Koble til en slange av skruetypen til en kran med gjenger

Skruslangetilkoblingen til vannforsyningen som har en 3/4" gjenget kobling.

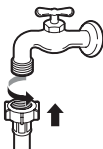

MERK

- Før inntaksslangen kobles til vannkranen, skru på vannet for å skylle ut eventuelle fremmedlegemer (skitt, sand, sagmugg, osv.) i vannrørene. La vannet tømmes ned i en bøtte, og kontroller vanntemperaturen.

Tilkobling av slangen til maskinen

Fest tilførselsslangen til inntaktsventilen på baksiden av maskinen.

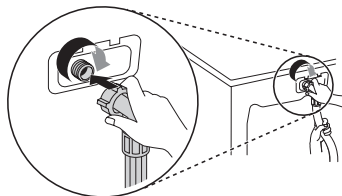

MERK

- Hvis det fremdeles lekker vann fra slangen etter at tilkoblingen er utført, gjenta de samme trinnene. Bruk den vanligste krantypen til vannforsyningen. Hvis kranen er kvadratisk eller for stor, ta av føreplaten før kranen settes inn i adapteret.
- Pass på at det ikke er noen bøy eller knekk på slangen.

Montere avløpsslangen

For modeller med tømmepumpe

Avløpsslangen må ikke plasseres høyere enn **100 cm** over gulvet. Ellers vil vannet kanskje ikke kunne tømmes eller tømmingen tar lang tid.

- Riktig sikring av avløpsslangen vil beskytte gulvet mot skader grunnet vannlekkasje.

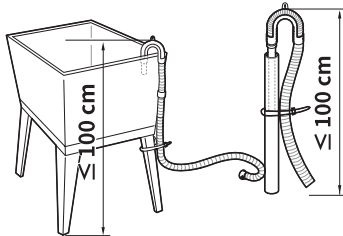
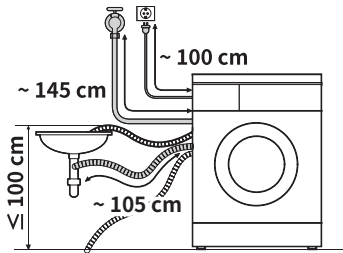

- Dersom avløpsslangen er for lang, ikke tving den tilbake i vaskemaskinen. Dette kan føre til unormalt støy.
- Når avløpsslangen henges på en utslagsvask, sikre den godt med et tau.

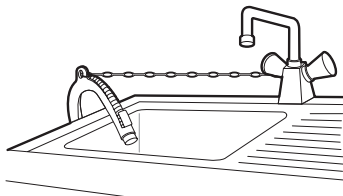

Bruk av vaskemaskinen

Bruk av maskinen

Før første gangs vask, velg **Cotton (Bomull)**-vaskeprogrammet og ha i halv mengde vaskemiddel. Start maskinen uten tøy i. Dette fjerner eventuelle oljerester og vann i trommelen som kan ha blitt igjen under produksjon.

- 1 Sorter vasken og legg den inn.
 - Sorter klesvasken etter tekstiltipe, hvor skitne plaggene er, farge og vaskemengde. Åpne døren og legg vasken inn i maskinen.
- 2 Doser i vaskemiddel eller tøymykner.
 - Fyll på korrekt mengde såpe i såpeskuffen. Hvis det ønskes legg til blekemiddel eller tøymykner i de tilegnede rommene i dispenseren.
- 3 Skru på maskinen.
 - Trykk på **På/Av**-knappen for å skru på maskinen.
- 4 Velg ønsket vaskeprogram.
 - Trykk på syklusknappen flere ganger eller vri syklusbryteren til den ønskede syklusen er valgt.
 - Velg vasketemperatur og sentrifugehastighet. Se på lappen med vaskeanvisning på klærne dine.
- 5 Start program.
 - Trykk på **Start/Pause**-knappen for å starte programmet. Maskinen vil bevege seg litt frem og tilbake uten vann for å måle vekten på tøyet. Hvis **Start/Pause**-knappen ikke blir trykket på innen **15 minutter**, vil maskinen slå seg av og innstillingene blir slettet.

6 Programslutt.

- Når programmet er fullført høres en melodi. Ta straks ut vasken fra maskinen for å redusere krølling. Kontroller rundt dørpakningen når du tar ut en vask, om det kan være småplagg som sitter igjen i gummipakningen.

Sortere tøyet

Sorter tøyet for å få best mulig resultat av vasken, og gjør klart til vask i henhold til symboler på vaskeanvisningene.

Sortering av skittentøyet

- For beste vaskeresultat, sorter klærne dine etter vaskeanvisningene. Etter hvilken type stoff og vasketemperatur, og juster vaskeprogrammet med tilpasset sentrifugehastighet.
- Du må alltid sortere bort mørke fargede klær fra lyse og hvitfargede klær. Vask separat fordi overføring av farge og lo kan skje, noe som kan farge hvite eller lyse plagg. Hvis det er mulig, ikke vask svært skitne plagg sammen med plagg som bare er litt skitne.





MERK

- Smuss (Kraftig, Normal, Lett): Sorter klær etter hvor skitne de er. **Intensive (Intensiv)**-funksjonen er effektiv ved normal vask og kraftig tilsmusset tøy.
- Farget (hvitt, lyst, mørkt): Sorter hvite tekstiler fra fargede tekstiler. Nye plagg som er mørke og fargede vaskes alene første gang.
- Lo (Loprodusenter, oppsamlere): Vask loprodusenter og lo-oppsamlere for seg.

Sjekk vaskeanvisningen på klærne

Symboler på vaskeanvisningene

Symbolene gir informasjon om tekstilene på plagget og hvordan det skal vaskes.

Symbol	Vask / Type stoff
	<ul style="list-style-type: none"> • Normal vask • Bomull, blandet tekstil
	<ul style="list-style-type: none"> • Syntetisk • Syntetisk, blandet tekstil
	<ul style="list-style-type: none"> • Spesiell/finvask • Finvask
	<ul style="list-style-type: none"> • Kun håndvask • Ull, silke
	<ul style="list-style-type: none"> • Ikke vask

MERK

- Strekene under symbolet gir deg informasjon om typen stoff og hvor mye mekanisk bearbeiding det tåler.

Sjekk klærne før vask

- Kombiner store og små plagg i en vask. Legg inn store ting først.
- Store tekstiler må ikke være større enn halparten av den totale klesvasken. Ikke vask ett plagg av gangen. Dette kan føre til ubalansert belastning. Legg til ett eller to lignende plagg.
- Sjekk alle lommer for å se til at de er tomme. Gjenstander som spikre, hårspenner, fyrstikker, pennner, mynter og nøkler kan skade både maskinen og plaggene dine.

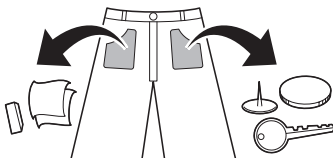

- Vask tøy som krever finvask (strømper og spillebør) i en vaskepose.
- Lukk glidelåser, hefter og strikker for å sikre at disse ikke setter seg fast i andre klær.
- Forhåndsbehandle skitt og flekker ved å børste en liten mengde vaskemiddel oppløst i vann på flekker for å hjelpe med å løfte av skitt.
- Se i foldene i den fleksible pakningen (grå) og fjern små gjenstander.

FARE

- Se til at klær ikke settes fast mellom døren og pakningen, ellers kan klærne bli ødelagt under vask.

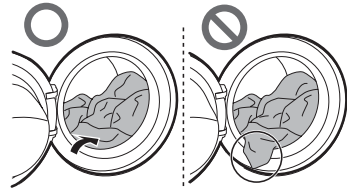

- Fjern alle plagg eller gjenstander fra den fleksible pakningen for å forhindre skade på klær og pakningen.

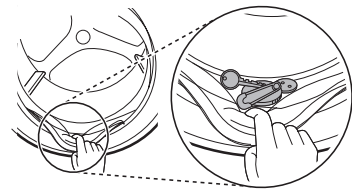

Påfylling av vaskemiddel

Mengde vaskemiddel

- Vaskemiddel må brukes i henhold til instruksjonene fra produsenten av vaskemiddelet, og velges i henhold til type, farge, hvor skittent tøyet er og vasketemperaturen.
- Hvis meldingen for mye såpe oppstår, reduser såpemengden.
- Hvis det brukes for mye vaskemiddel, kan melding om for mye såpe oppstå og dette vil resultere i dårlig vasking eller kan forårsake for stor belastning på motoren.
- Hvis du ønsker å bruke flytende vaskemiddel, følg anvisningene som er gitt av vaskemiddelprodusenten.
- Du kan helle flytende vaskemiddel direkte inn i hovedskuffen for såpe hvis du starter programmet straks.
- Ikke bruk flytende vaskemiddel hvis du bruker **Delay End (Forsinkelse)**, eller hvis du har valgt **Pre Wash (Forvask)**, fordi da kan såpen bli hard.
- Vaskemiddelmengden kan måtte justeres ved forskjellig vanntemperatur, hardheten på vannet, størrelsen på vasken, og hvor skitten den er. For best mulig resultat, ikke bruk for mye såpe.
- Se på vaskeanvisningene på klærne før du velger vaskemiddel og vanntemperatur.
- Bruk bare vaskemiddel egnet til de forskjellige tekstiltypene:
 - Flytende vaskemiddel er ofte beregnet for delikate tekstiler, f.eks. farget tøy, ull, ømfintlig eller mørkt tøy.
 - Pulvervaskemiddelet er egnet for alle typer tøy.
 - For best vaskeresultat på hvite og lyse klær, bruk pulvervaskemiddel med blekemiddel.
 - Vaskemiddelet spyles fra skuffen ved begynnelsen av vaskeprogrammet.

MERK

- Ikke la såpepulveret bli hardt. Hvis du gjør det, kan det føre til blokkeringer, dårlig skyllerresultat eller lukt.
- Full mengde: I henhold til produsentens anbefaling.
- Liten vask: $\frac{3}{4}$ av normal mengde
- Minimumsmengde: $\frac{1}{2}$ av normal mengde

Fylle på vaskemiddel

- Hovedvask ① bare → 
- Vaskemiddel for forvask ② og hovedvask ① →  ● 

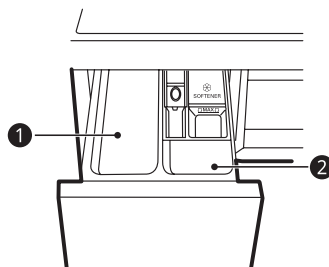

MERK

- Bruk riktig mengde vaskemiddel. For mye vaskemiddel, blekemiddel eller tøymykner kan føre til overflyt.
- Når du velger **Pre Wash (Forvask)**, fordel doseringen i $\frac{1}{3}$ til forvask og $\frac{2}{3}$ til hovedvask

Dosering vaskemiddel-tabletter

Vaskemiddel-tabletter er også tilgjengelig til tøyvask.

- 1 Åpne døren og legg tablettene inn i trommelen.

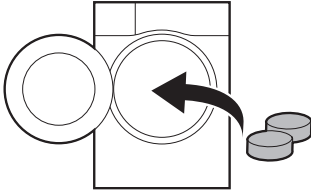

- 2 Legg inn vasketøyet i trommelen og lukk døren.

MERK

- Ikke legg tablettene i skuffen.

Tilsetting av tøymykner

- Ikke overskrid den maksimale fyllingslinjen. Overfylling kan forårsake for tidlig tilføring av tøymykner, noe som kan sette flekker på tøyet. Lukk vaskemiddelskuffen sakte.

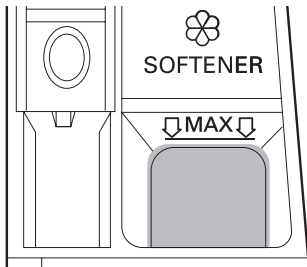

- Ikke etterlat tøymykner i såpeskuffen i mer enn 2 dager (tøymykneren kan bli hard).
- Tøymykner doseres automatisk i siste skylling.
- Ikke åpne skuffen mens maskinen får tilført vann.
- Løsemidler (benzen, osv.) må ikke brukes.

MERK

- Ikke hell tøymykner rett på klærne, da det kan medføre flekker.

Tilsetting av vannavherder

En vannavherder, som avkalkningsmiddel, kan brukes for å begrense bruken av vaskemiddel i områder med veldig hardt vann.

- Dosert først vaskemiddel, så vannavherder. Dosert etter mengden spesifisert på pakningen.

Kontrollpanel

Betjeningspanelets funksjoner

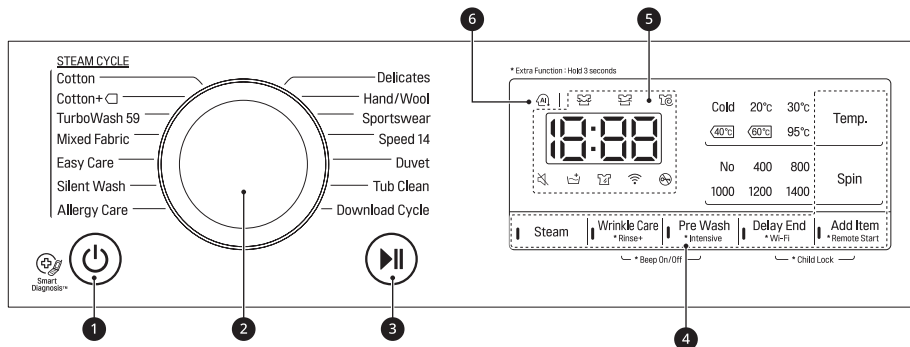

1 På/Av-knappen

- Trykk på **På/Av**-knappen for å skru på maskinen.

2 Programbryter

- Programmene er tilgjengelige i henhold til typen klær.
- Lampen vil tennes for å angi valgt program.





3 Start/Pause-knappen

- Denne **Start/Pause**-knappen brukes for å starte vaskeprogrammet eller sette det på pause.
- Hvis det er behov for et midlertidig stopp i vaskeprogrammet, trykk på **Start/Pause**-knappen.



4 Ekstra valg og funksjoner

- For bedre vaskeytelse er det gjort tilgjengelig ekstra valg og funksjoner. Flere av tilleggsinnstillingene kan tilpasses.
- For å bruke de ekstra funksjonene, trykk og hold inne knappen i 3 sekunder. Tilhørende symbol lyser i displayet.
- For å bruke **Remote Start (Fjernstart)**-funksjonen, se **SMARTFUNKSJONER**.
- Dette gjør det mulig for deg å velge tilleggsprogrammer, og vil lyse når det er valgt.
 - 🌀 : Når tallet for omdreining på sentrifugeringen er lagt til, lyser dette symbolet.
 - 🧺 : Når kraftig tilsmusset tøy blir intensiv-vasket, lyser dette symbolet.
 - 📶 : Dette symbolet lyser når maskinen er tilkoblet et trådløst lokalt nettverk (WLAN).

5 Display

- Displayet viser innstillinger, beregnet tid som gjenstår, valg og statusmeldinger. Når maskinen er skrudd på, vil standardinnstillingene lyse på skjermen.
 - 18:88: Når et vaskeprogram er valgt, vil standard kjøretid for programmet vises i displayet. Standard kjøretid endres etter hvilke valg som tas.
 - : Når tøyet sentrifugeres etter damping vil dette symbolet lyse.
 - : Når tøyet skylles etter at vaskeprogrammet er ferdig, lyser dette symbolet.
 - : Når tøyet sentrifugeres for å fjerne mest mulig vann, lyser dette symbolet.
 - : Når dette symbolet lyser, kan ikke døren åpnes.

6 Intello DD

- **Intello DD**  sørger for ønsket vasking og sentrifugering.
-  aktiviseres når **Cotton (Bomull)**, **Mixed Fabric (Blandet tekstiler)** og **Easy Care (Syntetisk)** program er valgt og kjøres når disse programmene er i gang.

Programtabell

Vaskeprogram

Program	Cotton (Bomull)		
Beskrivelse	Gir bedre ytelse ved å kombinere ulike trommelbevegelser. Fargeekte plagg (skjorter, nattøy, pysjer osv.) og normalt skittent bomullstøy (undertøy).		
Temperatur	40 °C (Kald til 95 °C)	Maksimal tøymengde	Til kapasitet
Maks. sentrifugehastighet	1400 opm		

Program	Cotton+ (Bomull+)		
Beskrivelse	Gir optimalisert vaskeytelse for store klesmengder med mindre energiforbruk. Fargeekte plagg (skjorter, nattøy, pysjer osv.) og normalt skittent bomullstøy (undertøy).		
Temperatur	60 °C (Kald til 60 °C)	Maksimal tøymengde	Til kapasitet
Maks. sentrifugehastighet	1400 opm		

Program	TurboWash 59		
Beskrivelse	Hele syklusen er ferdig innen 59 minutter uten at det påvirker vaskeytelsen eller pleien av tøyet. Brukes på forskjellige tekstiltyper med unntak av spesielle plagg (silke/delikate, sportstøy, mørke klær, ull, dyner/gardiner).		
Temperatur	40 °C (Kald til 60 °C)	Maksimal tøymengde	5 kg
Maks. sentrifugehastighet	1400 opm		

Program	Mixed Fabric (Blandet tekstiler)		
Beskrivelse	Gjør det mulig å vaske forskjellige tekstiler samtidig. Forskjellige tekstiltyper med unntak av spesielle plagg (silke/delikate, sportstøy, mørke klær, ull, dyner/gardiner).		
Temperatur	40 °C (Kald til 60 °C)	Maksimal tøymengde	4 kg
Maks. sentrifugehastighet	1400 opm		

Program	Easy Care (Syntetisk)		
Beskrivelse	<p>Dette programmet egner seg for dagligskjorter som ikke trenger å strykes etter vask.</p> <p>Brukes på plagg av polyamid, akryl og polyester.</p>		
Temperatur	40 °C (Kald til 60 °C)	Maksimal tøymengde	4 kg
Maks. sentrifugehastighet	1400 opm		

Program	Silent Wash (Stille vask)		
Beskrivelse	<p>Gir mindre støy og vibrasjon og sparer deg penger gjennom å bruke mindre elektrisitet om natten.</p> <p>Fargeekte plagg (skjorter, nattkjoler, pyjamas, osv.) og lett skitten hvit bomull (undertøy).</p>		
Temperatur	40 °C (Kald til 60 °C)	Maksimal tøymengde	5 kg
Maks. sentrifugehastighet	1000 opm		

Program	Allergy Care (Allergi)		
Beskrivelse	Bidrar til å fjerne allergener som støv, pollen og pelshår.		
Temperatur	60 °C	Maksimal tøymengde	4 kg
Maks. sentrifugehastighet	1400 opm		

Program	Delicates (Finvask)		
Beskrivelse	Fine klær som undertøy, bluser, osv.		
Temperatur	20 °C (Kald til 40 °C)	Maksimal tøymengde	3 kg
Maks. sentrifugehastighet	800 opm		

Program	Hand/Wool (Håndvask/Ullvask)		
Beskrivelse	<p>For hånd og maskinvaskbare finklær som vaskbar ull, dameundertøy, kjoler osv. (Bruk vaskemiddel beregnet for ullvask.) Bruk på ull, silke, klær som bør håndvaskes, finklær og ømtålig tøy.</p>		
Temperatur	30 °C (Kald til 40 °C)	Maksimal tøymengde	2 kg
Maks. sentrifugehastighet	800 opm		

Program	Sportswear (Treningsstøy)		
Beskrivelse	Klesplagg som sports- og ute-klær. Coolmax, gore-tex, fleece og sympatex.		
Temperatur	40 °C (Kald til 40 °C)	Maksimal tøymengde	3 kg
Maks. sentrifugehastighet	800 opm		

Program	Speed 14 (Hurtigvask 14min)		
Beskrivelse	Gir en hurtig vasketid for små mengder og lett skitne klær.		
Temperatur	20 °C (20 °C til 40 °C)	Maksimal tøymengde	2 kg
Maks. sentrifugehastighet	1400 opm		

Program	Duvet (Dyne)		
Beskrivelse	For store gjenstander som sengetepper, puter, sofatrekk osv. Bruk på sengeklær av bomull, men ikke spesielle stoffer (fintøy, ull, silke, osv.), med fyll: dundyne, puter, tepper og sofatrekk med tynt fyll.		
Temperatur	Kald (Kald til 40 °C)	Maksimal tøymengde	1 ting vaskes om gangen
Maks. sentrifugehastighet	1000 opm		

Program	Tub Clean (Rengjøring av trommelen)		
Beskrivelse	Spesialfunksjon for å rengjøre innsiden av maskinen din.		

Program	Download Cycle (Last ned program)		
Beskrivelse	Download Cycle (Last ned program) -funksjonen får du lastet ned nye og spesielle vaskeprogram til vaskemaskinen din ved hjelp av en smart-telefon. standardprogrammet er på Rinse + Spin (Skyling + Sentrifugering).		
Temperatur	-	Maksimal tøymengde	1 ting vaskes om gangen
Maks. sentrifugehastighet	1400 opm		

MERK

- Velg vasketemperatur og sentrifugehastigheten for det ønskede programmet.
- Sjekk alltid vaskeanvisningen på klærne dine før du vasker de.
- Maksimum sentrifugehastighet varierer etter modell, program og tøymengde.

Ekstra valg

Program	Steam (Damp)	Wrinkle Care (Rynkepleie)	Pre Wash (Forvask)	Delay End (Forsinkelse)	Add Item (Legg til)	Rinse+ (Skylling+)	Intensive (Intensiv)
Cotton (Bomull)	●	●	●	●	●	●	●
Cotton+ (Bomull+)	●	●	●	●	●	●	
TurboWash 59	●	●	●	●	●	●	
Mixed Fabric (Blandet tekstiler)	●	●	●	●	●	●	●
Easy Care (Syntetisk)	●	●	●	●	●	●	●
Silent Wash (Stille vask)	●	●		●	●	●	●
Allergy Care (Allergi)	●*			●	●	●	●
Delicates (Finvask)				●	●	●	●
Hand/Wool (Håndvask/ Ullvask)				●	●	●	●
Sportswear (Treningstøy)				●	●	●	●
Speed 14 (Hurtigvask 14min)				●	●	●	
Duved (Dyne)				●	●	●	●
Tub Clean (Rengjøring av trommelen)							
Download Cycle (Last ned program)				●	●	●	

* Dette valget er automatisk inkludert i programmet og kan ikke oppheves.

Forbruksdata

Hovedvaskeprogrammer

F4WV710S1W0						
Program	Temp. (°C)	Tøymengde (kg)	Varighet (h:mm)	Vann (L)	Strøm (kWt)	Restfuktighet (%)
Cotton+ (Bomull+) □*	60°C	10,5	4:52	50	0,670	44
	60°C	5,25	4:18	41	0,630	44
	40°C	5,25	4:08	41	0,560	44

FV70VNS1						
Program	Temp. (°C)	Tøymengde (kg)	Varighet (h:mm)	Vann (L)	Strøm (kWt)	Restfuktighet (%)
Cotton+ (Bomull+) □*	60°C	9	4:27	46	0,620	44
	60°C	4,5	4:14	39	0,560	44
	40°C	4,5	4:04	39	0,460	44

FV70TNS1						
Program	Temp. (°C)	Tøymengde (kg)	Varighet (h:mm)	Vann (L)	Strøm (kWt)	Restfuktighet (%)
Cotton+ (Bomull+) □*	60°C	8	4:27	46	0,570	44
	60°C	4	3:34	37	0,470	44
	40°C	4	3:34	36	0,410	44

* Standard program for bomullstøy er **Cotton+ (Bomull+)** □, 60°C full maskin, **Cotton+ (Bomull+)** □, 60°C halv maskin, og **Cotton+ (Bomull+)** □, 40°C halv maskin i henhold til forordningen (EU) No. 1061/2010 og EN 60456.

MERK

- Testresultatet er avhengig av vanntrykk, vannets hardhetsgrad, vannets inngangstemperatur, romtemperatur, type og mengde tøy, skittenhetsgrad, bruk av vaskemiddel, svingninger i strømtilførselen og valgte tilleggsbehandlinger.
- Nøytralt vaskemiddel anbefales.
- Vasketemperaturen kan variere fra temperaturen som står i tabellen.

Ekstra valg og funksjoner

Du kan bruke ekstra valg og funksjoner for å tilpasse programmene.

Steam (Damp)

Denne funksjonen forbedrer vaskefunksjonen. Denne funksjonen bruker lite energi.

- 1 Trykk på **På/Av**-knappen.
- 2 Velg et vaskeprogram.
- 3 Trykk på **Steam (Damp)**-knappen.
- 4 Trykk på **Start/Pause**-knappen.

Wrinkle Care (Rynkepleie)

Denne funksjonen brukes for å redusere rynker ved at det brukes damp etter sentrifugeringen.

- 1 Trykk på **På/Av**-knappen.
- 2 Velg et vaskeprogram.
- 3 Trykk på **Wrinkle Care (Rynkepleie)**-knappen i 3 sekunder.
- 4 Trykk på **Start/Pause**-knappen.

FARE

- Når tøyet legges inn, legg det helt inn i trommelen. Hvis tøy henger seg fast i hullet til dørlåsen, kan dørpakningen ødelegges. Det kan føre til vannlekkasje og funksjonssvikt.
- Å tvinge opp døren kan føre til skade på deler, ødeleggelse eller sikkerhetsproblemer.
- Hvis du åpner døren med mye såpevann i trommelen, vil såpevannet komme ut. Det kan føre til svimerker eller oversvømmelse på gulvet.

Rinse (Skylling)

Du kan velge denne funksjonen ved å trykke på **Rinse+ (Skylling+)**-knappen. Denne funksjonen anbefales for mennesker med vaskemiddelallergier.

Rinse+ (Skylling+)

Dette valget brukes for ekstra skylning én gang.

Pre Wash (Forvask)

Anbefales ved kraftig tilsmusset tøy.

- 1 Trykk på **På/Av**-knappen.
- 2 Velg et vaskeprogram.
- 3 Trykk på **Pre Wash (Forvask)**-knappen.
- 4 Trykk på **Start/Pause**-knappen.

Intensive (Intensiv)

Denne funksjonen kan brukes for å vaske normalt og kraftig tilsmusset tøy.

- 1 Trykk på **På/Av**-knappen.
- 2 Velg et vaskeprogram.
- 3 Trykk på **Intensive (Intensiv)**-knappen i 3 sekunder.
- 4 Trykk på **Start/Pause**-knappen.

Delay End (Forsinkelse)

Du kan angi en tidsforsinkelse slik at maskinen starter automatisk og fullfører etter et angitt tidsintervall.

- 1 Trykk på **På/Av**-knappen.
- 2 Velg et vaskeprogram.
- 3 Trykk på **Delay End (Forsinkelse)**-knappen for å angi tid.
- 4 Trykk på **Start/Pause**-knappen.

MERK

- Forsinkelsestiden er tiden som gjenstår til programmet er ferdig, ikke starten. Den faktiske driftstiden kan variere grunnet vanntemperatur, vaskemengde og andre faktorer.
- For å avslutte innstillingen, trykk på **På/Av**-knappen.
- Unngå å bruke flytende vaskemiddel til dette alternativet.

Wi-Fi

Når WLAN er tilkoblet vil **Wi-Fi** symbolet på betjeningspanelet lyse.

Add Item (Legg til)

Du kan bruke dette valget for å legge inn eller ta ut tøy etter at vaskeprogrammet har startet.

- 1 Trykk på **Add Item (Legg til)**-knappen når LED-lampen lyser.
- 2 Åpne døren etter at låsen har åpnet seg.
- 3 Legg til eller ta ut tøy.
- 4 Lukk døren og trykk på **Start/Pause**-knappen.

MERK

- Av sikkerhetsgrunner forblir døren låst når vannivået eller temperaturen er høy. Det er ikke mulig å legge til tøy på dette tidspunktet.

Temp.

Denne funksjonen brukes for å velge vaske- og skylle-temperatur for det valgte programmet. Trykk på knappen inntil den ønskede innstillingen lyser. All skylking skjer med kaldt springvann.

- Velg vanntemperaturen som egner seg for typen klær du vasker. Følg vaskeanvisningene på plaggene for best resultater.

Spin (Sentrifugering)

Sentrifugehastighet velges ved å trykke på **Spin (Sentrifugering)**-knappen flere ganger.

- 1 Trykk på **På/Av**-knappen.
- 2 Velg et vaskeprogram
- 3 Trykk på **Spin (Sentrifugering)**-knappen for å velge sentrifugehastigheten.
- 4 Trykk på **Start/Pause**-knappen.

MERK

- Når du velger **No (Nei)**, vil trommelen likevel rotere en kort tid for å tømme raskt.

Beep On/Off (Pip på/av)

Funksjonen kan bare velges når maskinen er i drift.

- Trykk og hold inne **Wrinkle Care (Rynkepleie)** og **Pre Wash (Forvask)**-knappen samtidig i 3 sekunder for å stille inn denne funksjonen.

MERK

- Når denne funksjonen blir aktivert, lagres innstillingen i minnet, selv etter at strømmen til maskinen er slått av.
- Hvis du vil skru av lydsignalet, gjentar du ganske enkelt prosessen.

Child Lock (Barnelås)

Brukes for å låse knappene på betjeningspanelet. Denne funksjonen kan forhindre at barn endrer programmer eller bruker maskinen.

Låse betjeningspanelet

- 1 Trykk og hold inne **Delay End (Forsinkelse)** og **Add Item (Legg til)**-knappen i 3 sekunder.
- 2 Det blir en pipelyd, og \square kommer til syne på displayet. Når **Child Lock (Barnelås)** er aktivert, blir alle knapper sperret unntatt **På/Av** knappen.



MERK

- Å skru av strømmen vil ikke tilbakestille barnesikringen. Du må deaktivere dette alternativet før du får tilgang til noen andre funksjoner.

Låse opp betjeningspanelet

Trykk og hold inne **Delay End (Forsinkelse)** og **Add Item (Legg til)**-knappen i 3 sekunder.

Bruk av LG SmartThinQ applikasjonen

Denne funksjonen er bare tilgjengelig på modellen med en  eller  logo.

Før bruk av LG SmartThinQ

- 1 Sjekk avstanden mellom apparatet og den trådløse ruterer (trådløst nettverk).
 - Hvis avstanden mellom enheten og den trådløse ruterer er for stor, vil signalstyrken bli svekket. Ruterer vil da bruke lengre tid på registrering av enheten, og installasjonen kan mislykkes.
- 2 Slå av **mobildata** eller **cellulærdata** på smarttelefonen din.

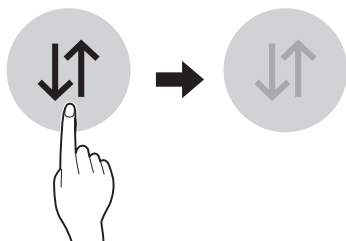

- 3 Koble smarttelefonen din til den trådløse ruterer.

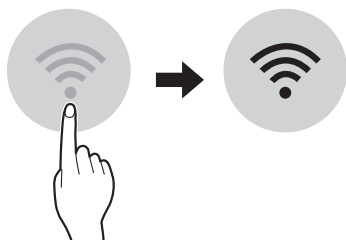

MERK

- For verifisering av det trådløse nettverket, sjekk at **Wi-Fi**  symbolet på betjeningspanelet lyser.
- Enheten støtter kun 2,4 GHz trådløse nettverk. For å sjekke nettverksfrekvensen din, kontakt Internett-leverandøren din eller slår opp i håndboken for den trådløse ruterer.
- **LG SmartThinQ** er ikke ansvarlig for eventuelle problemer med nettverkstilkoblingen eller feil eller svikt forårsaket av nettverkstilkoblingen.
- Hvis apparatet har problemer med å koble til nettverket, kan dette skyldes at den står for langt unna ruterer. Kjøp en nettverksforsterker (signalforsterker) for å forbedre signalets styrke.
- Det trådløse nettverket kan kanskje ikke kobles til, eller kan bli avbrutt på grunn av hjemmenettverkets miljø.
- Problemer med nettverksforbindelsen kan skyldes feil fra internettleverandørens side.
- De trådløse omgivelsene kan påvirke hastigheten til den trådløse nettverkstjenesten.
- Enheten kan ikke registreres på grunn av problemer med den trådløse overføringen. Koble fra strømmen på enheten, vent noen minutter og prøv igjen.
- Brannmuren på den trådløse ruterer er aktivert, deaktivert brannmuren eller legg til et unntak.
- Trådløst nettverksnavn (SSID) bør være en kombinasjon av kun bokstaver og tall. (Ikke bruk spesialtegn)
- Smarttelefonens brukergrensesnitt (UI) kan variere avhengig av mobilens operativsystem (OS) og produsenten.
- Hvis sikkerhetsprotokollen for ruterer er satt til **WEP**, er det mulig at nettverket ikke startes opp. Prøv andre sikkerhetsprotokoller (**WPA2** anbefales.), deretter registrerer du produktet på nytt.

Installer LG SmartThinQ

Søk på **LG SmartThinQ**-appen i Google Play Store eller Apple App Store på en smarttelefon. Følg instruksene for å laste ned og installere programmet.

Trådløs funksjon

Kommuniser med enheten fra en smarttelefon ved bruk av de praktiske smartfunksjonene.

Vaskesyklus (Remote Start (Fjernstart), Download Cycle (Last ned program))

Still inn eller last ned ønsket program og styr med fjernkontroll.

Assistent for trommelrengjøring

Funksjonen viser hvor mange programmer som gjenstår før det er tid for syklusen **Tub Clean (Rengjøring av trommelen)**.

Energiøverbvåking

Kontroller strømforbruket for de siste programmene som er brukt, og månedlig gjennomsnitt.

Smart Diagnosis

Denne funksjonen gir nyttig informasjon for å diagnostisere og løse problemer med maskinen, basert på bruksmønsteret.

Innstillinger

Ulike funksjoner er tilgjengelige.

Push-varsel

Denne funksjonen gir statusmeldinger så brukeren kan ha kjennskap til status på maskinen. Meldingene blir sendt selv om **LG SmartThinQ**-applikasjonen er avslått.

MERK

- Hvis du endrer din trådløse ruter, internett-leverandør eller passord, slett den registrerte maskinen fra **LG SmartThinQ**-applikasjonen og registrer den på nytt.
- Appen er gjenstand for endringer i forbindelse med videreutvikling uten videre varsel.
- Funksjoner kan variere etter modell.

Fjernstyrt bruk av maskinen

Remote Start (Fjernstart)

Bruk en smarttelefon til å fjernstyre enheten. Du kan også overvåke programmet, slik at du vet hvor lenge det er til syklusen er ferdig.

Hvordan bruke denne funksjonen

- 1 Trykk på **På/Av**-knappen.
- 2 Legg skittentøyet inn i trommelen.
- 3 Trykk og hold inne **Remote Start (Fjernstart)**-knappen i 3 sekunder for å aktivere funksjonen.
- 4 Starte en syklus fra **LG SmartThinQ**-applikasjonen på smarttelefonen din.

MERK

- Når funksjonen er aktivert, kan du starte en syklus fra **LG SmartThinQ**-smarttelefonappen. Hvis syklusen ikke er startet vil maskinen vente med å starte syklusen til den slås av fjernstyrt via applikasjonen eller funksjonen blir deaktivert.
- Når fjernstart blir aktivert, låses døren automatisk.

Deaktivere funksjonen

Når funksjonen er aktivert, trykk og hold inne **Remote Start (Fjernstart)**-knappen i 3 sekunder for å deaktivere. Funksjonen må deaktiveres før maskinen kan brukes manuelt.

Download Cycle (Last ned program)

Last ned nye og spesialiserte sykluser som ikke er inkludert i standard sykluser på maskinen. Et utvalg av spesialsykluser til maskinen kan lastes ned til maskiner som er registrert. Bare én syklus kan lagres på maskinen om gangen. Når syklusen er ferdig nedlastet til maskinen, vil den lagres inntil en ny syklus blir lastet ned.



Standby-modus

Standby-modus /	0,5 W
Nettverkets standby-strømförbruk /	2,0 W
Tiden etter at styringssystemet for strømförbruk, eller en lignende funksjon, slår utstyret automatisk over på standby-modus og/eller slår det av og/eller den tilstanden som skaper nettverksstandby	20 min.

Melding med informasjon om programvare med åpen kildekode

LG Electronics vil også gi deg åpen kildekode på CD-ROM mot å få dekket distribusjonskostnadene (som utgifter til medier, frakt og ekspedisjon). Send en epost til opensource@lge.com. Dette tilbudet er gyldig i tre år etter vår siste forsendelse av dette produktet. Tilbudet er gyldig for enhver som innehar denne informasjonen.

Smart Diagnosis med smarttelefon

Denne funksjonen er bare tilgjengelig på modellen med en  eller  logo.

Bruk denne funksjonen hvis du trenger en nøyaktig diagnose hos et LG Electronics kundeinformasjonssenter når produktet har feil eller svikter.

Funksjonen kan ikke aktiveres med mindre maskinen er koblet til strøm. Hvis maskinen ikke kan slås på, må det utføres feilsøking uten bruk av denne funksjonen.

Bruk av Smart Diagnosis

Smart Diagnosis gjennom kundeinformasjonssenteret

Bruk funksjonen hvis du trenger en nøyaktig diagnose hos et LG Electronics kundeinformasjonssenter, når produktet har feil eller funksjonssvikt. Du må bare bruke denne funksjonen til å ta kontakt med serviceteknikeren, ikke i løpet av vanlig bruk.

1 Trykk på **På/Av**-knappen for å skru på maskinen. Ikke trykk på noen andre knapper.

2 Når servicesenteret ber om det, plasser mikrofonen på telefonen din nært **Smart Diagnosis**-ikonet.

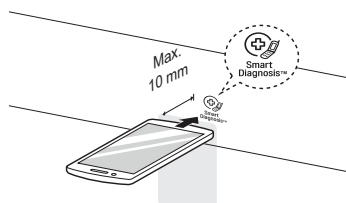

- 3 Trykk og hold inne **Temp.**-knappen i 3 sekunder.
- 4 Hold telefonen på plass til toneoverføringen er fullført. Gjenværende tid for dataoverføringen vises.
 - Slik oppnår du best resultat. Ikke flytt telefonen mens tonene sendes.
 - Hvis personen på servicesenteret ikke kan få et nøyaktig opptak av dataene, kan du bli bedt om å forsøke igjen.
- 5 Så snart nedtellingen er gjort og tonene har stoppet, fortsett samtalen din med agenten på servicesenteret, som så vil være i stand til å hjelpe deg ved bruk av informasjonen som er sendt til analyse.

MERK

- Denne funksjonen er avhengig av lokal samtalekvalitet.
- Kommunikasjonen kan fungere bedre og du kan få bedre service hvis du bruker fasttelefonen.
- Hvis dataoverføringen blir dårlig på grunn av dårlig samtalekvalitet, kan det hende du vil få en dårligere Smart Diagnosis-service.

⚠ ADVARSEL

- Ta ut støpselet før rengjøring av maskinen for å unngå faren for elektrisk støt. Overses denne advarselen, kan det føre til alvorlig personskade, brann, elektrisk støt eller død.
- Bruk aldri sterke kjemikalier, slipende rengjøringsmidler eller løsemidler til å rengjøre maskinen. De kan skade overflaten.

Rengjøring etter hvert bruk

Stell etter vask

- Etter at programmet er ferdig, tørk av døren og dørpakningen for å fjerne all fuktighet.
- La døren stå litt åpen for å tørke trommelen innvendig.
- Tørk av overflaten på maskinen med en tørr klut for å fjerne all fuktighet.

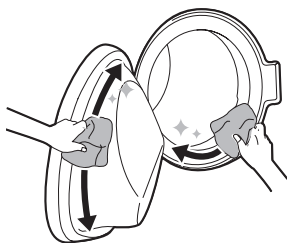

Rengjøre maskinen utvendig

Riktig stell av maskinen kan få den til å vare lenger.

Dør

Vask av med en fuktig klut på innsiden og utsiden, og tørk den deretter av med en tørr klut.

Utvendig

Tørk straks av alt søl med en fuktig klut.

⚠ ADVARSEL

- Ikke forsøk å ta av paneler eller å ta produktet fra hverandre. Ikke bruk skarpe gjenstander på kontrollpanelet for å betjene produktet.

Rengjøre maskinen innvendig

- Bruk et håndkle eller en tørr klut for å tørke rundt døråpningen og dørglasset.
- Ta alltid ut vasken fra maskinen så snart programmet er fullført. Hvis du etterlater fuktige plagg i maskinen, kan det forårsake krølling, farging og lukt.

Rengjør maskinen jevnlig

Tube Clean (Rengjøring av trommelen)

Spesialfunksjon for å rengjøre innsiden av trommelen.

I dette programmet brukes et høyere vann-nivå ved høyere sentrifugehastighet. Funksjonen kjøres én gang i måneden (eller oftere hvis det trengs) for å fjerne opphopning av vaskemiddel og annet plakk.

- 1 Fjern alle plagg og gjenstander fra vaskemaskinen og lukk døren.
- 2 Åpne såpeskuffen og fyll på avkalkings-pulver i kammeret for hovedvask.
 - Legg tabletter inn i trommelen.

- 3 Lukk vaskemiddelskuffen sakte.
- 4 Slå på maskinen og velg funksjon **Tube Clean (Rengjøring av trommelen)**.
 - Et cL vil ses på displayet.
- 5 Trykk på **Start/Pause**-knappen for å starte.
- 6 Etter at programmet er ferdig, la døren stå åpen for å la vaskemaskinåpningen, pakningen og glassdøren tørke.

! FARE

- La døren stå åpen for å la innsiden av maskinen tørke bare dersom barn er under oppsyn i hjemmet.

Rengjøre filteret i vanninntaket

Filteret i vanninntaket samler opp kalk og eventuelt smårusk som kan finnes i vannet som forsynes til maskinen. Er vannet veldig hardt eller inneholder kalkrester kan filteret i vanninntaket bli tett.

- 1 Steng vannkranen og skru løs vanninntaksslangen.

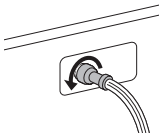

- 2 Rens filteret med en mediumstiv tannbørste.

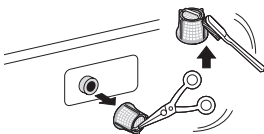

MERK

- Steng stoppekranen hvis maskinen skal forlates for en lengre periode (f.eks. ferie), spesielt hvis det ikke er noe gulvavløp (sluk) i umiddelbar nærhet.
- Et E vises på kontrollpanelet når vannet ikke kommer inn i vaskemiddelskuffen.

Rengjøring av filteret til tømme-pumpen

Avløpsfilteret samler opp tråder og små gjenstander som kan befinne seg i vasken. Kontroller jevnlig at filteret er rent for å sikre jevn drift av maskinen.

"La vannet avkjøles før du starter rengjøring av filteret til tømme-pumpen". Nødsåpning av døren eller utføre en nødsevakuering.

- 1 Ta ut strømkontakten.
- 2 Åpne frontdekselet og trekk ut slangen.

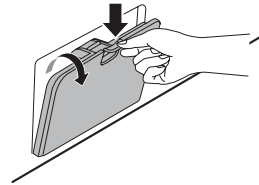

- 3 Skru ut avløpspluggen ①, og tøm ut vannet. Skru sakte ut filteret til avløps-pumpen ② for å tømme ut vannet og fjerne små gjenstander.

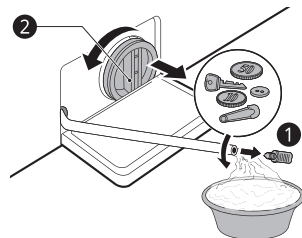

4 Etter rengjøring av filteret til tømmepumpen, ta ut filteret og sett inn avløpspluggen.

5 Lukk frontdekselet.

! FARE

- Vær forsiktig når du tømmer, vannet kan være varmt.
- Kjør programmet for rengjøring av trommelen én gang i måneden (eller flere ganger hvis det trengs) for å fjerne rester av såpe og andre rester.

Rengjøre vaskemiddelskuffen

Vaskemiddel og tøymykner kan bli liggende igjen i vaskemiddelskuffen. Ta ut skuffen og innleggene og kontroller om det er rester der én eller to ganger hver måned.

1 Ta ut vaskemiddelskuffen ved å dra den ut til den stopper.

- Trykk ned frigjøringsknappen og ta ut skuffen.

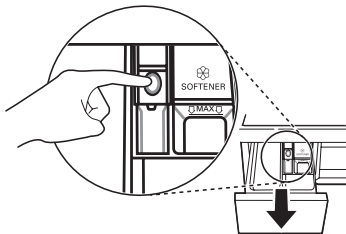

2 Fjern rester av vaskemiddel og tøymykner.

- Skyll innleggene og skuffen i varmt vann for å fjerne rester av vaskemiddel og tøymykner. Bare bruk vann til å rengjøre såpeskuffen. Tørk innleggene og skuffen med en tørr klut eller håndduk.

3 For å rengjøre skuffåpningen, bruk en klut eller en børste som ikke er av metall for å rengjøre fordypningen.

- Fjern alle rester fra øvre og nedre delene av fordypningen.

4 Tørk av all fuktighet i fordypningen med en tørr klut eller et håndkle.

5 Sett sammen delene til skuffen og sett den på plass igjen.

Ved bruk av maskinen kan det oppstå feilmeldinger eller funksjonssvikt. Følgende tabell inneholder mulige årsaker og tips for å fikse feilene. Det anbefales å lese tabellen grundig for å spare deg for tid, og kostnad som kan påløpe dersom du ringer LG Electronics servicesenter.

Før du tar kontakt med servicesenteret

Maskinen din er utstyrt med et automatisk feilovervåkingssystem for å påvise og diagnostisere problemer tidlig. Hvis maskinen ikke virker som den skal, eller ikke virker i det hele tatt, kontroller følgende tabell før du ringer LG Electronics servicesenter.

Feilmeldinger

Symptomer	Årsak & Løsning
IE INLET ERROR	Vanntilførselen er ikke tilstrekkelig i området. Maskinen får ikke tatt inn vann eller det tas inn sakte. <ul style="list-style-type: none"> Sjekk en annen kran i huset.
	Vannkranen er ikke helt åpen. Maskinen får ikke tatt inn vann eller det tas inn sakte. <ul style="list-style-type: none"> Åpne kranen helt.
	Slangen(e) til vanninnløpet er bøyd(e). <ul style="list-style-type: none"> Rett ut vannslangen eller reinstaller vanninntaksslangen
	Filteret på vanninntaksslangen(e) er tett(e). <ul style="list-style-type: none"> Kontroller og rengjør filteret til vanninntaksslangen.
	Hvis det har oppstått lekkasje i Aqua stop-slangen, vil indikatoren lyse rødt. <ul style="list-style-type: none"> Bytt ut Aqua stop-vannforsyningsslangen.
OE WATER OUTLET ERROR	Avløpsslangen er bøyd eller tett. Vannet i maskinen kan ikke tømmes eller tømmes for sakte. <ul style="list-style-type: none"> Rengjør og rett ut avløpsslangen.
	Avløpsfilteret er tett. <ul style="list-style-type: none"> Sjekk og rengjør avløpsfilteret.
UE UNBALANCE ERROR	Maskinen har et system som påviser og korrigerer ubalanse. <ul style="list-style-type: none"> Tøyet kan være for våt på slutten av syklusen. Omfordel tøyet for å få en jevn sentrifugering. Lukk døren og trykk på Start/Pause-knappen. Det kan ta noen øyeblikk før maskinen starter sentrifugeringen. Døren må lukkes før sentrifugeringen kan begynne.
	For lite tøy i maskinen. Hvis det legges inn tunge ting (f.eks. badematte, badekåpe, osv.) kan systemet stanse sentrifugeringen eller til og med avbryte programmet helt. <ul style="list-style-type: none"> Legg til 1 eller 2 lignende eller mindre plagg for å bidra til å balansere vekten. Lukk døren og trykk på Start/Pause-knappen. Det kan ta noen øyeblikk før maskinen starter å sentrifugere. Døren må lukkes før sentrifugeringen kan begynne.



Symptomer	Årsak & Løsning
dE dE1 dE2 dE4 DOOR ERROR	Feil på dørsensoren. <ul style="list-style-type: none"> • Ta kontakt med LG Electronics servicesenter. Du finner telefonnummeret til ditt lokale servicesenter på garantikortet.
LE LE MOTOR LOCKED ERROR	Kontrollfeil. <ul style="list-style-type: none"> • Ta ut støpselet og ring etter service.
	Overbelastning av motor <ul style="list-style-type: none"> • La maskinen stå i 30 minutter til motoren er avkjølt og prøv deretter å restarte syklusen
FE OVERFLOW ERROR	Det fylles for mye vann på grunn av at vannventilen har sviktet. <ul style="list-style-type: none"> • Steng vannkranen. • Ta ut støpselet. • Ring etter service.
PE FEIL PÅ TRYKKSSENSOR	Svikt på vannivåsensor. <ul style="list-style-type: none"> • Steng vannkranen. • Ta ut støpselet. • Ring etter service.
U5 VIBRATION SENSOR ERROR	Svikt på vibrasjonssensor. <ul style="list-style-type: none"> • Ring etter service.
FF FROZEN FAILURE	Er tilførsels-/avløpsslangen eller lensepumpen frossen? <ul style="list-style-type: none"> • Fyll varmt vann i trommelen for å tine vannslangen og avløpsspumpen. Dekk vanninntaksslangen med en varm og våt håndduk.
RE WATER LEAKAGE	Vannlekkasjer. <ul style="list-style-type: none"> • Ring etter service.
PF POWER FAILURE	Maskinen har en strømfeil. <ul style="list-style-type: none"> • Restart syklusen.

Lyder som du kan høre

Symptomer	Årsak & Løsning
Skrangling og dunkelyd	<p>Fremmedlegemer som nøkler, mynter eller sikkerhetsnåler kan befinne seg i trommelen.</p> <ul style="list-style-type: none"> • Stopp maskinen, kontroller trommelen for fremmedlegemer. Hvis lyden vedvarer etter å ha startet på nytt, ring etter service.
Dunkelyd	<p>Store klesmengder kan forårsake en dunkelyd. Dette er vanligvis normalt.</p> <ul style="list-style-type: none"> • Hvis lyden fortsetter er vaskemaskinen antakelig ute av balanse. Stopp og omfordel klærne.
	<p>Vasken kan være ujevnt fordelt i trommelen.</p> <ul style="list-style-type: none"> • Sett syklusen på pause og omfordel tøyet etter at døren har åpnet seg.
Vibrerende lyd	<p>Innpakning ikke fjernet.</p> <ul style="list-style-type: none"> • Fjern innpakningen.
	<p>Vasken kan være ujevnt fordelt i trommelen.</p> <ul style="list-style-type: none"> • Sett syklusen på pause og omfordel tøyet etter at døren har åpnet seg.
	<p>Føttene hviler ikke støtt og jevnt på gulvet.</p> <ul style="list-style-type: none"> • Se avsnittet om å Vatre apparatet for å justere vatingen av maskinen.
	<p>Gulvet er ikke stødig nok.</p> <ul style="list-style-type: none"> • Sjekk at gulvet er støtt og ikke gynger. Se avsnittet om Krav til installasjonssted for å velge rett plassering.

Bruk

Symptomer	Årsak & Løsning
Vannlekkasjer.	<p>Boligens avløpsrør er tette.</p> <ul style="list-style-type: none"> • Åpne det tette avløpsrøret. Kontakt en rørlegger om nødvendig.
	<p>Lekkasje på grunn av feil installering av avløpsslange eller tett avløpsslange.</p> <ul style="list-style-type: none"> • Rengjør og rett ut avløpsslangen. Sjekk og rengjør avløpsfilteret jevnlig.
Maskinen vil ikke starte.	<p>Betjeningspanelet har blitt avslått på grunn av inaktivitet.</p> <ul style="list-style-type: none"> • Dette er helt normalt. Trykk på På/Av-knappen på maskinen for å slå den på.
	<p>Maskinen sitter ikke i.</p> <ul style="list-style-type: none"> • Pass på at støpselet sitter godt i kontakten.
	<p>Manglende vannforsyning.</p> <ul style="list-style-type: none"> • Åpne vannkranen helt.

Symptomer	Årsak & Løsning
Maskinen vil ikke starte.	Innstillingene er ikke korrekte. <ul style="list-style-type: none"> Pass på at syklusen er korrekt innstilt. Lukk døren og trykk på Start/Pause-knappen.
	Døren er åpen. <ul style="list-style-type: none"> Lukk døren og pass på at ingenting er klemt i døråpningen slik at den ikke lukkes helt.
	Overbelastningsbryter/sikring er utløst/røket. <ul style="list-style-type: none"> Sjekk sikringsskapet. Bytt ut sikringer eller re-sett bryteren. Maskinen skal bare benyttes på reservert strømkrets. Maskinen vil fortsette i syklusen fra der den stoppet når strømmen er gjeninnkoblet.
	Re-setting av innstillingene. <ul style="list-style-type: none"> Trykk på På/Av-knappen, velg ønsket program og trykk på Start/Pause-knappen.
	Start/Pause ble ikke trykket etter at syklus ble innstilt. <ul style="list-style-type: none"> Trykk på På/Av-knappen, velg ønsket program og trykk på Start/Pause-knappen. Maskinen blir slått av hvis Start/Pause-knappen ikke blir trykket på innen 15 minutter.
	Dårlig vanntilførsel. <ul style="list-style-type: none"> Sjekk en annen kran i huset for å se om vanntrykket er tilsvarende lavt.
	Maskinen varmer opp vannet eller lager damp. <ul style="list-style-type: none"> Trommelen kan stoppe rotasjonen under bestemte sykluser, mens vannet trygt varmes opp til innstilt temperatur.
Knappene fungerer ikke.	Når maskinen har startet, kan ikke døren åpnes av sikkerhetsmessige årsaker. <ul style="list-style-type: none"> Sjekk om -ikonet lyser. Du kan trygt åpne døren etter at Dørlås-ikonet slukkes.
Døren kan ikke åpnes.	Når maskinen har startet, kan ikke døren åpnes av sikkerhetsmessige årsaker. <ul style="list-style-type: none"> Sjekk om -ikonet lyser. Du kan trygt åpne døren etter at -ikonet slukkes.
Maskinen fylles ikke tilstrekkelig.	Tett filter. <ul style="list-style-type: none"> Kontroller om filteret på vanninntaksslangen er tett.
	Vanninntaksslangene kan være bøyd. <ul style="list-style-type: none"> Se over og rett ut eventuelt bøyde slanger.
	Utilstrekkelig vanntilførsel. <ul style="list-style-type: none"> Pass på at både varm- og kaldt- vannkraner er helt åpne.
	Varm og kald vanntilførselslange er byttet om på. <ul style="list-style-type: none"> Sjekk koblingene på vanninntaksslangene.

Symptomer	Årsak & Løsning
Maskinen tømmer ikke.	Bøyd avløpsslange. <ul style="list-style-type: none"> Se til at avløpsslangen ikke er bøyd.
	Avløp er høyere opp enn 1,2 m over gulvet. <ul style="list-style-type: none"> Pass på at avløpsslangen ikke bør plasseres høyere enn 1,2 m over bunnen av maskinen.
Vaskemiddelet porsjoneres ufullstendig eller blir ikke porsjonert ut i det hele tatt.	Det er brukt for mye vaskemiddel. <ul style="list-style-type: none"> Følg anvisningene som er gitt av vaskemiddelprodusenten.
Programmet tar lengre tid enn vanlig.	Det er for lite tøy i maskinen. <ul style="list-style-type: none"> Tilsett flere tekstiler så maskinen kan balansere tøyet.
	Tunge tekstiler er blandet med lettere tekstiler. <ul style="list-style-type: none"> Prøv å alltid vaske tekstiler med lik vekt så maskinen får fordelt vekten jevnt før sentrifugering.
	Maskinen er i ubalanse. <ul style="list-style-type: none"> Omfordel vasken manuelt hvis den har floket seg sammen.
Programtid forsinket	Ubalanse er oppdaget eller programmet for fjerning av såperester kjøres. <ul style="list-style-type: none"> Dette er normalt. Den gjenværende tiden som vises på displayet er bare et anslag. Faktisk tid varierer.

Utførelse

Symptomer	Årsak & Løsning
Dårlig flekkfjerning	Gamle flekker. <ul style="list-style-type: none"> På plagg som tidligere har blitt vasket kan flekkene ha satt seg helt. Disse flekkene er vanskelige å fjerne og det kreves antakelig håndvask og forbehandling for å ha mulighet til å fjerne de.
Misfarging	Blekemiddel eller tøymykner er dosert for tidlig. <ul style="list-style-type: none"> Vaskemiddelskuffen er overfylt. Det fører til at blekemiddel eller tøymykner doseres ut for tidlig. Mål alltid opp mengden blekemiddel eller tøymykner for å unngå overfylling. Lukk vaskemiddelskuffen sakte.
	Blekemiddel eller tøymykner tilsatt direkte i vasketrommelen sammen med tøyet. <ul style="list-style-type: none"> Bruk alltid dispenserskuffen for å være sikker på at vaskemiddel er dosert på riktig tidspunkt i syklusen.
	Klærne er ikke sortert riktig. <ul style="list-style-type: none"> Sorter alltid mørke klær bort fra lyse og hvite klær for å unngå misfarging. Vask hver for seg. Vask aldri svært tilsmusset tøy sammen med tøy som bare er litt skittent.

Symptomer	Årsak & Løsning
Rynker	Maskinen er ikke tømt i tide. <ul style="list-style-type: none"> • Fjern alltid tøyet fra maskinen så snart syklusen er ferdig.
	Maskinen er overfylt. <ul style="list-style-type: none"> • Maskinen kan kjøres med full last, men trommelen bør ikke være fullpakket med tøy. Døren på maskinen skal være lett å lukke.
	Varm og kald vanntilførselslange er ombyttet. <ul style="list-style-type: none"> • Skylling med varmtvann kan gi rynkete tøy. Sjekk koblingen av vanninntaksslengene.
Mugg eller jordslag-lukt i maskinen	Trommelen er ikke rengjort. <ul style="list-style-type: none"> • Kjør program for Tub Clean (Rengjøring av trommelen) jevnlig.
	Avløpsslangen er ikke riktig installert, og forårsaker heverteffekt (vann som strømmer tilbake inn til maskinen). <ul style="list-style-type: none"> • Sørg for at avløpsslangen ikke blir bøyd eller blokkert ved montering.
	Vaskemiddelskuffen er ikke rengjort jevnlig. <ul style="list-style-type: none"> • Rengjør vaskemiddelskuffen, spesielt topp og bunn i skuffens åpning.
	Det kan oppstå lukt dersom avløpsslangen ikke er riktig installert, og forårsaker heverteffekt (vann som strømmer tilbake inn til maskinen). <ul style="list-style-type: none"> • Sørg for at avløpsslangen ikke blir bøyd eller blokkert ved montering.
	Hvis vaskemiddelskuffen er ikke rengjort jevnlig, kan det oppstå lukt fra jord og andre fremmedlegemer. <ul style="list-style-type: none"> • Rengjør vaskemiddelskuffen, spesielt topp og bunn av skuffens åpning.

Wi-Fi







Symptomer	Årsak & Løsning
Enheden og smarttelefonen er ikke tilkoblet Wi-Fi-nettverket.	Passordet til Wi-Fi-nettverket du forsøker å koble deg til er ikke riktig. <ul style="list-style-type: none"> • Finn Wi-Fi-nettverket som er koblet til smarttelefonen din, og fjern det. Registrer så enheten din på LG SmartThinQ.
	Mobildata er skrudd på for smarttelefonen. <ul style="list-style-type: none"> • Slå av mobildata på smarttelefonen, og registrer enheten via Wi-Fi-nettverket.
	Det trådløse nettverksnavnet (SSID) er feil. <ul style="list-style-type: none"> • Trådløst nettverksnavn (SSID) bør være en kombinasjon av kun bokstaver og tall. (Ikke bruk spesialtegn.)
	Ruterfrekvensen er ikke 2,4GHZ. <ul style="list-style-type: none"> • Kun 2,4GHz ruterfrekvens er støttet. Konfigurer den trådløse ruterer til 2,4GHz og koble enheten til ruterer. For å sjekke ruterfrekvensen, kontakt internettleverandøren eller ruterprodusenten.
	Avstanden mellom enheten og ruterer er for stor. <ul style="list-style-type: none"> • Dersom det er for stor avstand mellom enheten og ruterer din, kan signalet være for svakt og koblingen feilkonfigurert. Flytt ruterer slik at den er nærmere enheten.

Produktkort

Delegert forordning (EU) nr. 1061/2010

Leverandørens navn eller varemerke	LG			
Leverandørens modellbetegnelse		F4WV710S1W0	FV70VNS1	FV70TNS1
Beregnet kapasitet	kg	10,5	9	8
Energieffektivitetsklasse		A+++	A+++	A+++
Merking i henhold til "EU Ecolabel ordningen" [(EC) Nr. 66/2010]		Nei	Nei	Nei
Gjennomsnittlig årlig energiforbruk (AEC) kWt / år ¹	kWt / år	143	128	115
Energiforbruk				
Standard 60 °C bomullsprogram med full maskin	kWt	0,670	0,620	0,570
Standard 60 °C bomullsprogram med halv maskin	kWt	0,630	0,560	0,470
Standard 40 °C bomullsprogram med halv maskin	kWt	0,560	0,460	0,410
Gjennomsnittlig energiforbruk ved avslått og hvilemodus	W	0,50	0,50	0,50
Gjennomsnittlig årlig vannforbruk beregnet i liter per år ²	liter / år	9900	9240	9020
Sentrifugeytelsesklasse på en skala fra G (minst effektivt) til A (mest effektiv).		A	A	A
Maks. sentrifugehastighet ³	rpm	1360	1360	1360
Restfuktighet ³	%	44	44	44
Standard program for bomullstøy ⁴		Cotton+ (Bomull+) □, 60°C / 40°C		
Programtid				
Standard 60 °C bomullsprogram med full maskin ⁵	min.	292	267	267
Standard 60 °C bomullsprogram med halv maskin ⁵	min.	258	254	214

Standard 40 °C bomullsprogram med halv maskin ⁵	min.	248	244	214
Varighet av standbytid (TI)	min.	10	10	10
Lydnivå				
Under vask ⁶	dB(A)	48	48	48
Under sentrifugering ⁶	dB(A)	71	71	71
Frittstående				

- *1: Basert på 220 standard vaskesykluser for bomullsprogram på 60 °C og 40 °C med full og halv maskin med forbruk på lavenergieffekt. Det faktiske energiforbruket avhenger av hvordan maskinen brukes.
- *2: Basert på 220 standard vaskesykluser for bomullsprogram på 60 °C og 40 °C med full og halv maskin. Det virkelige vannforbruket avhenger av hvordan maskinen blir brukt.
- *3: Høyeste hastighet som nås ved standard 60 °C bomullsprogram med full maskin eller standard 40 °C bomullsprogram med halv maskin avhenger av hvilke verdier som er lavest, og restfuktigheten som nås ved standard 60 °C bomullsprogram med full maskin eller standard 40 °C bomullsprogram med halv maskin, avhenger av hvilken verdi som er høyest.
- *4: Disse standardprogrammene er passende for rengjøring av normal skitten klesvask, samt de mest effektive programmene i henhold til energi og vannforbruk.
- *5: Standard program for bomullstøy er **Cotton+ (Bomull+)** ,  full maskin, **Cotton+ (Bomull+)** ,  halv maskin, og **Cotton+ (Bomull+)** ,  halv maskin i henhold til forordningen (EU) No. 1061/2010 og EN 60456.
- *6: Støynivå dB(A) re 1 pW, under vask og sentrifugefasene for standard 60 °C bomullsprogram med full maskin, merket som dB(A) og avrundet til nærmeste hele måleenhet.

Notater

Notater

