



Skenirajte QR kod
da biste vidjeli priručnik.



KORISNIČKI PRIRUČNIK

HLADNJAK & ZAMRZIVAČ



Prije početka postavljanja pažljivo pročitajte ove upute. One će vam pojednostaviti postavljanje i osigurati ispravno i sigurno postavljanje proizvoda. Spremite ove upute u blizini proizvoda nakon postavljanja za buduću upotrebu.

HRVATSKI



MFL05784805
Rev.06_061926

www.lg.com

Autorsko pravo © 2025-2026 LG Electronics. Sva prava pridržana

SADRŽAJ

Ovaj priručnik može sadržavati ilustracije ili sadržaj koji se razlikuju od modela koji ste kupili.

Ovaj je priručnik podložan izmjenama koje provodi proizvođač.

SIGURNOSNE UPUTE

PROČITAJTE SVE UPUTE PRIJE UPOTREBE	4
UPOZORENJE	4
OPREZ	10

POSTAVLJANJE

Prije postavljanja	12
Poravnavanje uređaja.....	13
Uključivanje napajanja.....	14
Pomicanje uređaja za premještanje	14

RAD

Prije upotrebe.....	15
Značajke proizvoda	18
Upravljačka ploča	21
Water Dispenser (Dispenser za vodu)	22
Ledomat	23
Ladica hladnjaka.....	25
Košara vrata.....	27
Polica	27
Ladica zamrzivača	29

PAMETNE FUNKCIJE

Aplikacija LG ThinQ	30
Smart Diagnosis	32

ODRŽAVANJE

Čišćenje	34
Filtar zraka	35

RJEŠAVANJE PROBLEMA

Prije pozivanja servisnog centra	37
--	----

DODATAK

ZAŠTITA OKOLIŠA.....	43
----------------------	----

SIGURNOSNE UPUTE

PROČITAJTE SVE UPUTE PRIJE UPOTREBE

Sljedeće smjernice za sigurnost namijenjene su sprječavanju nepredviđenih rizika ili oštećenja uzrokovanih neopreznom ili nepravilnom upotrebom proizvoda. Smjernice su podijeljene na „UPOZORENJE” i „OPREZ” kao što je opisano u nastavku.

Sigurnosne poruke



Ovaj se simbol prikazuje da bi ukazao na događaje i radnje koji mogu predstavljati opasnost. Pažljivo pročitajte dio s ovim simbolom i slijedite upute kako biste izbjegli rizik.



UPOZORENJE

Ovo označava da u slučaju nepridržavanja uputa može doći do težih ozljeda ili smrti.



OPREZ

Ovo označava da u slučaju nepridržavanja uputa može doći do lakših ozljeda ili oštećenja proizvoda.

UPOZORENJE

UPOZORENJE

- Kako biste smanjili opasnost od eksplozije, požara, smrti, strujnog udara, ozljede ili opekotina osoba prilikom upotrebe ovog proizvoda, slijedite osnovne mjere opreza, uključujući sljedeće:
-

Tehnička sigurnost

- Ovim se uređajem mogu koristiti djeca starija od 8 godina i osobe sa smanjenim fizičkim, osjetilnim ili mentalnim sposobnostima ili s manjkom iskustva i znanja, uz nadzor ili upute o sigurnoj upotrebi uređaja te ako razumiju uključene opasnosti. Djeca se ne smiju igrati

s uređajem. Čišćenje i održavanje ne smiju obavljati djeca bez nadzora.

- Ovim se uređajem ne bi trebale koristiti osobe (uključujući djecu) smanjenih tjelesnih, osjetilnih ili mentalnih sposobnosti, ili s manjkom iskustva i znanja, osim ako ih osoba koja je odgovorna za njihovu sigurnost ne nadzire ili im daje upute u vezi s upotrebom uređaja. Djecu treba nadgledati kako bi se osiguralo da se ne igraju s uređajem.
- Djeca stara između 3 i 8 godina smiju puniti i prazniti hladnjake.
- Ovaj uređaj namijenjen je za domaćinstva i slične primjene kao što su:
 - kuhinje za zaposlenike u trgovinama, uredima, radnjama i drugim radnim prostorima;
 - kuće na malim obiteljskim gospodarstvima i za goste hotela, motela i druge vrste smještajnih objekata;
 - objekte za iznajmljivanje s uslugom noćenja i doručka;
 - dostava hrane i slične maloprodajne primjene.
- Ovaj rashladni uređaj nije namijenjen za upotrebu u ugradbenim primjenama.
- Ovaj uređaj nije namijenjen upotrebi u prijenosnim ili mobilnim instalacijama, kao što su plovila ili kamp prikolice, gdje će tijekom rada biti u pokretu.



Ovaj simbol upozorava vas da se zapaljivi materijali mogu zapaliti i izazvati požar, ako ne budete poduzeli mjere opreza.

- Ovaj uređaj sadrži malu količinu rashladnog sredstva na bazi izobutana (R600a), ali je također zapaljiva. Prilikom transporta i postavljanja uređaja, pobrinite se da se niti jedan dio kruga rashladnog sredstva ne ošteti.
- Rashladno sredstvo i izolacijski plin koji se upotrebljavaju u uređaju zahtijevaju posebne postupke odlaganja. Obratite se serviseru ili slično kvalificiranoj osobi prije njihova odlaganja.
- Nemojte oštetiti krug rashladnog sredstva.

- Ako je kabel za napajanje oštećen ili je otvor strujne utičnice labav, mora se zamijeniti. Nemojte upotrebljavati kabel za napajanje i obratite se ovlaštenom servisnom centru da biste izbjegli opasnost.
- Nemojte postavljati prijenosne utičnice s više utora ili prijenosne izvore napajanja sa stražnje strane uređaja.
- Sigurno priključite strujni utikač u strujnu utičnicu nakon što potpuno uklonite vlagu i prašinu.
- Nikada ne iskapčajte uređaj iz utičnice za napajanje povlačeći kabel za napajanje. Uvijek čvrsto uhvatite strujni utikač i povucite ga ravno iz strujne utičnice.
- Uklonite sve prepreke s ventilacijskih otvora u kućištu uređaja ili u ugrađenoj strukturi.
- U ovaj uređaj ne pohranjujte eksplozivne tvari poput limenki aerosola sa zapaljivim sredstvom za potiskivanje.
- Uređaj prevozite isključivo u uspravnom položaju i nemojte ga naginjati.
- Kad postavljate uređaj vodite računa da kabel napajanja ne bude zaglavljen ili oštećen.
- Ne upotrebljavajte mehaničke uređaje ili druga sredstva za ubrzavanje procesa odmrzavanja.
- Nemojte upotrebljavati sušilo za kosu da biste osušili unutrašnjost uređaja ili stavljati svijeće u unutrašnjost da biste uklonili neugodne mirise.
- Ne upotrebljavajte električne uređaje u odjeljcima za pohranu hrane u uređaju, osim ako pripadaju vrsti koju preporučuje proizvođač.
- Pazite da se prilikom pomicanja uređaja ne zaglavi dio tijela kao što je dlan ili stopalo.
- Odspojite kabel za napajanje prije čišćenja unutarnjeg ili vanjskog dijela uređaja. U unutrašnjost ili na vanjsku površinu uređaja u svrhu čišćenja ne prskajte vodu ili zapaljive tvari (pastu za zube, alkohol, razrjeđivač, benzen, zapaljive tekućine, abrazivna sredstva itd.). Nemojte čistiti uređaj četkama, krpama ili spužvama koje imaju grube površine ili su načinjene od metalnih materijala.

- Samo bi kvalificirano servisno osoblje iz servisnog centra tvrtke LG Electronics trebalo rastavljati ili popravljati uređaj.

Rizik od požara i zapaljivih materijala

- Ako uočite istjecanje, izbjegavajte otvoreni plamen ili potencijalne izvore zapaljenja i na nekoliko minuta prozračite prostoriju u kojoj se nalazi uređaj. Kako biste izbjegli stvaranje zapaljive smjese plina i zraka u slučaju istjecanja iz kruga rashladnog sredstva, veličina prostorije u kojoj se uređaj nalazi mora odgovarati količini rashladnog sredstva koja se upotrebljava. Prostorija mora biti veća za 1 m² za svakih 8 g rashladnog sredstva R600a u uređaju.
- Rashladno sredstvo koje curi iz cijevi može se zapaliti ili uzrokovati eksploziju.
- Količina rashladnog sredstva u vašem uređaju prikazana je na identifikacijskoj pločici u uređaju.

Postavljanje

- Uređaj treba prenositi dvoje ili više ljudi držeći ga sigurno.
- Postavite uređaj na čvrst i ravan pod.
- Uređaj nemojte postavljati na vlažno ili prašnjavo mjesto. Uređaj nemojte postavljati u vanjskom prostoru ili u bilo kojem prostoru koji je podložan utjecajima vremenskih uvjeta poput sunčeve svjetlosti, vjetra ili kiše ili temperatura ispod nula stupnjeva.
- Nemojte postaviti uređaj na izravnu sunčevu svjetlost ili ga izložiti toplini koju zrače toplinski uređaji poput štednjaka i grijalica.
- Pripazite da ne izložite stražnju stranu uređaja tijekom postavljanja.
- Postavite uređaj gdje je lako isključiti njegov utikač.
- Pripazite da vrata uređaja ne padnu tijekom sastavljanja ili rastavljanja.
- Pripazite da ne priključite, prignječite ili oštetite kabel za napajanje tijekom sastavljanja ili rastavljanja vrata uređaja.
- Pripazite da ne usmjerite strujni utikač prema gore ili ne naslonite uređaj na utikač.

- Nemojte izmjenjivati ili produljivati kabel za napajanje.
- Provjerite je li strujna utičnica pravilno uzemljena i je li zatik za uzemljenje na kabelu za napajanje oštećen ili uklonjen sa strujnog utikača. Za više detalja o uzemljenju raspitajte se u informacijskom centru za korisnike tvrtke LG Electronics.
- Ovaj uređaj sadrži kabel za napajanje koji ima vodič za uzemljenje uređaja i utikač za uzemljenje. Utikač mora biti uključen u prikladnu strujnu utičnicu koja je pravilno postavljena i uzemljena u skladu sa svim lokalnim propisima i pravilnicima.
- Nikada ne uključujte uređaj koji pokazuje znakove oštećenja. Ako imate sumnji, obratite se dobavljaču.
- Odložite sav ambalažni materijal (kao što su plastične vrećice i stiropor) dalje od djece. Ambalažni materijal može izazvati gušenje.
- Nemojte priključivati uređaj u višestruki utični adapter koji nema kabel za napajanje (montiran).
- Uređaj treba biti povezan s namjenskim vodom za napajanje sa zasebnim osiguračima.
- Ne koristite utičnicu s više priključaka koja nije pravilno uzemljena (prijenosna). Utičnica treba biti u skladu s tehničkim specifikacijama uređaja i smije se koristiti samo za uređaj.

Rad

- Ne upotrebljavajte uređaj u druge svrhe (pohrana medicinskih ili eksperimentalnih materijala ili pošiljki), osim za upotrebu u domaćinstvu za čuvanje hrane.
- Ako voda prodre u električne dijelove uređaja, odspojite strujni utikač i obratite se informacijskom centru za korisnike tvrtke LG Electronics.
- Isključite strujni utikač kada jako grmi ili sijeva ili kada se uređaj ne upotrebljava duže vrijeme.
- Ne dirajte strujni utikač ili kontrole uređaja mokrim rukama.
- Nemojte prekomjerno savijati kabel za napajanje ili stavljati teške predmete na njega.

- Odmah isključite strujni utikač i obratite se informacijskom centru za korisnike tvrtke LG Electronics ako uočite čudne zvukove, mirise ili dim koji dolaze iz uređaja.
- Ne stavljajte ruke ili metalne predmete unutar područja u kojem se ispušta hladan zrak, na poklopac ili rešetku za otpuštanje topline na stražnjoj strani.
- Nemojte primjenjivati prekomjernu silu ili udarati stražnji poklopac uređaja.
- Pripazite na djecu u blizini kada otvarate ili zatvarate vrata uređaja. Vrata mogu udariti dijete i uzrokovati ozljede. Ne dopustite nikome da se ljulja niti na jednim vratima kako se uređaj ne bi prevrnuo i uzrokovao ozbiljne ozljede.
- Izbjegavajte opasnost od zatvaranja djece u uređaju. Dijete zatvoreno u uređaju može se ugušiti.
- U proizvod ne stavljajte žive životinje. Životinja se može ugušiti.
- Na uređaj ne stavljajte teške ili lomljive predmete, posude s tekućinom, zapaljive tvari, zapaljive predmete (npr. svijeće, svjetiljke itd.) ili uređaje za grijanje (kao što su štednjaci, grijalice itd.).
- Nemojte stavljati nikakve elektroničke uređaje (poput grijača i mobilnog telefona) u ovaj uređaj.
- Ako dođe do istjecanja plina (izobutana, propana, prirodnog plina itd.), ne dirajte uređaj ni strujni utikač i odmah prozračite prostor. Ovaj uređaj upotrebljava rashladni plin (izobutan, R600a). Iako upotrebljava male količine plina, plin je i dalje zapaljiv. Istjecanje plina tijekom prijevoza, postavljanja ili rada uređaja može uzrokovati požar, eksploziju ili ozljede ako dođe do iskrenja.
- Nemojte upotrebljavati ili pohranjivati zapaljive tvari (eter, benzen, alkohol, kemikalije, ukapljeni naftni plin, zapaljive raspršivače, insekticide, osvježivače zraka, kozmetiku itd.) u blizini uređaja.
- Uređaj ima spoj s uzemljenjem u svrhu vlastite funkcionalnosti.
- Povezujte samo s dovodom pitke vode.
 - U slučaju spajanja na dovod vode priključite samo na dovod pitke vode.
- Napunite isključivo vodom za piće.

- Ako koristite ledomat ili spremnik za vodu s dispenzerom, napunite ih isključivo pitkom vodom.

Odlaganje

- Prilikom odlaganja uređaja, uklonite brtvu s vrata i ostavite police i košare na mjestu te držite djecu podalje od uređaja.

OPREZ

OPREZ

- Kako biste smanjili opasnost od manjih tjelesnih ozljeda, kvara ili oštećenja proizvoda ili imovine prilikom upotrebe ovog proizvoda, slijedite osnovne mjere opreza, uključujući sljedeće:
-

Postavljanje

- Nakon što raspakirate uređaj, provjerite postoji li na njemu kakvo oštećenje zbog transporta.
- Pričekajte barem 3 do 4 sata kako bi krug hlađenja bio potpuno učinkovit.
- Uređaj pažljivo pomičite po osjetljivim podovima kako ih ne biste oštetili.

Rad

- Nemojte dirati zamrznutu hranu ili metalne dijelove u odjeljku zamrzivača mokrim ili vlažnim rukama. To može uzrokovati ozeblinae.
- Ne stavljajte staklene posude, boce ili limenke (posebice ako sadrže gazirana pića) u pretinac zamrzivača, na police ili posudu za led koje će biti izložene temperaturama ispod nule. Sadržaj će se nakon zamrzavanja proširiti pa može razbiti posudu i prouzročiti ozljede.
- Kaljeno staklo na prednjoj strani vrata uređaja ili police može se oštetiti udarcem. Ako je slomljeno, ne dodirujte ga rukama.
- Nemojte se naslanjati na vrata uređaja, odjeljak za pohranu ili policu ili se na njih penjati.

- Nemojte pohranjivati prekomjerne količine boca za vodu ili spremnika za jelo u košare vrata.
- Nemojte presnažno otvarati ili zatvarati vrata uređaja.
- Ako je šarka na vratima proizvoda oštećena ili neispravno radi, prekinite upotrebu i obratite se servisnom centru tvrtke LG Electronics.
- Spriječite životinje da glođu kabel za napajanje ili cijev za vodu.
- Nikada ne jedite zamrznutu hranu odmah nakon što je izvadite iz zamrzivača. Postoji opasnost od smrzavanja ili stvaranja plikova zbog ozeblina. PRVA POMOĆ: dio tijela u dodiru sa zamrznutom hranom odmah stavite i zadržite pod mlazom hladne vode. Nemojte ga povlačiti.
- Pazite da se dlan ili stopalo ne zaglave nakon otvaranja ili zatvaranja vrata uređaja ili vrata u vratima.

Održavanje

- Ovaj je uređaj opremljen unutarnjom LED rasvjetom koja ne zahtijeva održavanje. Ne skidajte poklopac niti LED žaruljicu radi popravka ili zamjene. Obratite se informacijskom centru za korisnike tvrtke LG Electronics.
- Nemojte čistiti staklene police ili poklopce toplom vodom kada su hladni. Mogu se razbiti ako ih izložite naglim promjenama temperature.
- Ne stavljajte police naopako. Police mogu pasti.
- Ako se u odjeljku zamrzivača stvori led obratite se korisničkoj službi tvrtke LG Electronics. Ne koristite oštre predmete za uklanjanje inja ili naslaga leda. Ne koristite sprejeve, električne uređaje za grijanje kao što su grijalice s ventilatorom, sušila za kosu, parne čistače niti druge izvore topline za odmrzavanje. Plastični dijelovi bi se mogli izobličiti.
- Bacite led iz posude za led u zamrzivaču tijekom dugotrajnih nestanaka struje.

POSTAVLJANJE

Prije postavljanja

Dimenzije i slobodan prostor

Premala udaljenost od susjednih predmeta može dovesti do smanjenja sposobnosti zamrzavanja i povećanih troškova električne energije. Prilikom postavljanja uređaja treba ostaviti više od 50 mm slobodnog prostora između stražnje strane uređaja i zida. Uređaj bez poklopca strojnog prostora a namijenjen je za postavljanje uz zid sa slobodnim razmakom koji ne prelazi 75 mm.

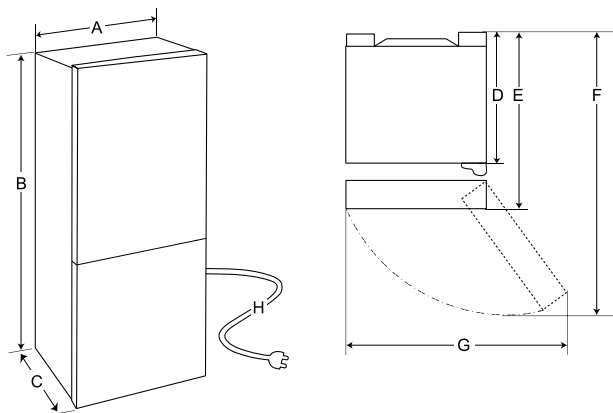

	Veličina (mm)
A	597
B	1 860/2 030
C	674
D	608
E	674
F	1 206
G	782
H	2 050/2 200

NAPOMENA

- Mjerenja u gornjoj tablici su približna.

Temperatura okoline

- Uređaj je dizajniran za rad u ograničenom rasponu temperature okoline, ovisno o klimatskoj zoni.
- Na unutarnje temperature uređaja može utjecati položaj uređaja, temperatura okoline, učestalost otvaranja vrata i slično.
- Klimatski razred naznačen je na tipskoj naljepnici uređaja.

Klimatski razred	Raspon temperature okoline °C
SN (Produženo Umjereno)	+10 - + 32
N (Umjereno)	+16 - + 32
ST (Suptropsko)	+16 - +38 / +18 - +38**
T (Tropsko)	+10 - +43* / +16 - +43 / +18 - +43**

* Australija, Indija, Kenija

** Argentina

NAPOMENA

- Uređaji sa oznakom od SN do T su namijenjeni korištenju na temperaturi između 10 °C i 43 °C.

Pribor

*1 Ova je značajka raspoloživa samo na nekim modelima.

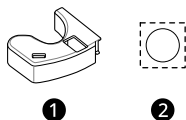

① Držač kabela*¹

② Naljepnica*¹

Preokretanje vrata

Ova je značajka raspoloživa samo na nekim modelima.

Uređaj ima vrata koja se mogu preokrenuti, tako da se mogu otvarati s lijeve ili s desne strane, ovisno o tome što odgovara dizajnu vaše kuhinje.

NAPOMENA

- Preokretanje vrata mora izvršiti stručno osoblje tvrtke LG Electronics. U suprotnom, vrata neće biti obuhvaćena jamstvom.

Poravnavanje uređaja

Podešavanje noge za poravnavanje

Ako se čini da je uređaj nestabilan ili ako se vrata ne mogu lako zatvoriti, prilagodite nagib uređaja pomoću uputa u nastavku.

- 1 Zakrenite nogu za poravnavanje u smjeru kazaljke na satu da biste podigli tu stranu uređaja, odnosno zakrenite je u suprotnom smjeru da biste spustili tu stranu.

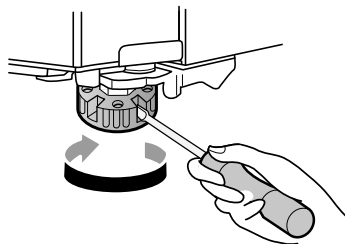

- 2 Otvorite vrata i provjerite mogu li se lako zatvoriti.

NAPOMENA

- Poravnavanje vrata možda neće biti moguće ako pod nije ravan ili je slabe ili loše konstrukcije.
- Hladnjak je težak i potrebno ga je postaviti na nepokretnoj i čvrstoj površini.

NAPOMENA

- Neki drveni podovi mogu uzrokovati poteškoće s poravnanjem ako se previše savijaju.

Uključivanje napajanja

Priključivanje napajanja uređaja

Za uključivanje uređaja priključite utikač u električnu utičnicu. Ne priključujte druge uređaje u istu utičnicu.

NAPOMENA

- Nakon povezivanja kabela za napajanje (ili utikača) s utičnicom, pričekajte dovoljno vremena prije stavljanja hrane u uređaj. Ako hranu stavite unutra prije nego što se uređaj sasvim ohladi, hrana se može pokvariti.
- Za isključivanje uređaja odvojite utikač iz električne utičnice.

Pomicanje uređaja za premještanje

Pomicanje uređaja

1 Uklonite svu hranu iz unutrašnjosti uređaja.

2 Pričvrstite kabel za napajanje.

- Modeli s kukom za utikač:
Izvučite utikač iz utičnice i učvrstite ga kukom za utikač sa stražnje ili gornje strane uređaja.
- Modeli bez kuke za utikač:
Izvučite utikač iz utičnice i pričvrstite kabel za napajanje ljepljivom trakom na onu stranu uređaja na kojoj je utičnica na mjestu postavljanja.

3 Učvrstite dijelove kao što su police i ručka vrata ljepljivom trakom kako biste spriječili njihov pad prilikom pomicanja uređaja.

4 Oprezno pomaknite uređaj s više od dvoje ljudi. Kada prevozite uređaj na velike udaljenosti, neka uređaj bude u uspravnom položaju.

⚠ OPREZ

- Uređaj pažljivo pomičite po osjetljivim podovima kako ih ne biste oštetili.
 - Koristite karton, podnu prostirku ili tepih kako biste spriječili ogrebotine na podu prilikom postavljanja ili pomicanja uređaja.
 - Uređaj ne pomičite cik-cak putanjom.

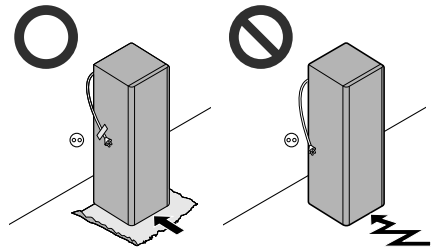

5 Nakon postavljanja uređaja priključite utikač u utičnicu za napajanje iz mreže i uključite ga.

RAD

Prije upotrebe

Napomene za rad

- Prije stavljanja hrane u uređaj očistite ga iznutra i izvana toplom vodom i blagim sredstvom za pranje da biste uklonili ostatke proizvodnje.
- Korisnici bi trebali imati na umu da može doći do zaledivanja ako se vrata ne zatvore do kraja ili ako je tijekom ljeta velika vlažnost.
- Provjerite ima li dovoljno prostora između hrane na polici i košare vrata kako bi se vrata mogla zatvoriti do kraja.
- Ako vrata hladnjaka ostanu otvorena dulje vrijeme, temperatura u odjeljcima može značajno narasti.
- Ako je hladnjak dulje vrijeme prazan, isključite ga, odmrznite, očistite, osušite te vrata ostavite otvorenim kako se u unutrašnjosti ne bi stvorila plijesan.
- Imajte na umu da prema tehničkim značajkama uređaja postoji dopušteni raspon povećanja temperature nakon odmrzavanja. Ako želite smanjiti učinak povećanja temperature na čuvanje hrane, hranu stavite u posude ili je zamotajte u nekoliko slojeva.

Alarm za otvorena vrata

Ova je značajka raspoloživa samo na nekim modelima.

Alarm se oglašava ako vrata ostanu otvorena ili nisu do kraja zatvorena.

NAPOMENA

- Ako se zvuk alarma čuje čak i nakon zatvaranja svih vrata, obratite se informacijskom centru za korisnike tvrtke LG Electronics.

Alarm za visoku temperaturu

Ova je značajka raspoloživa samo na nekim modelima.

Alarm za visoku temperaturu je funkcija koja se aktivira kada se temperatura zamrzivača podigne do razine koja može utjecati na čuvanje hrane. Kada se aktivira, LED za temperaturu zamrzivača na upravljačkoj ploči treperi i oglasi se alarm. Značajka alarm za visoku temperaturu ne može se isključiti.

- Za zaustavljanje zvuka alarma pritisnite tipku **Freezer**.
- Čak i nakon pritiska tipke, LED će nastaviti treptati dok se odjeljak zamrzivača dovoljno ne ohladi.
- Alarm će se oglasiti u sljedećim slučajevima:
 - Kada se uređaj po prvi puta uključi ili nakon duljeg nestanka električnog napajanja (jer bi temperatura zamrzivača mogla biti visoka).
 - Kada su vrata zamrzivača otvorena dulje vrijeme ili se vrlo često otvaraju.
 - Kada se u zamrzivač stave velike količine tople hrane.

Prepoznavanje kvara

Uređaj može automatski prepoznati probleme tijekom rada.

NAPOMENA

- Ako se prepozna problem, uređaj neće raditi te će se prikazati kôd pogreške čak i kad se pritisne bilo koja tipka.
- Ako se na zaslonu pojavi kod pogreške, nemojte isključiti napajanje. Odmah se obratite informacijskom centru za korisnike tvrtke LG Electronics i prijavite kod pogreške. Ako isključite napajanje, serviser iz informacijskog centra možda neće moći pronaći problem.

Prijedlozi za uštedu energije

- Za najučinkovitije korištenje energije držite sve unutarnje dijelove (tj. posude na vratima, ladice i police) na mjestima gdje se originalno i nalaze. Promjena njihova položaja može prouzročiti

manje učinkovitu potrošnju energije ili lošija radna svojstva.

- Provjerite ima li dovoljno prostora među hranom. To omogućuje ujednačeno cirkuliranje hladnog zraka i smanjuje račun za struju.
- Umetnite vruću hranu tek nakon što se ohladila kako biste spriječili stvaranje rose i zaleđivanje.
- Kada stavljate hranu u zamrzivač, postavite temperaturu zamrzivača koja je niža od temperature naznačene na hrani.
- Nemojte postaviti nižu temperaturu uređaja nego što je potrebno.
- Ne stavljajte hranu blizu senzora temperature u hladnjaku. Zadržite udaljenost od barem 3 cm od senzora.

Učinkovito spremanje namirnica

- Hrana se može smrznuti ili pokvariti ako je pohranjena na pogrešnoj temperaturi. Namjestite pravilnu temperaturu zamrzivača prema hrani koju ćete pohraniti.
- Smrznutu ili ohlađenu hranu čuvajte u dobro zatvorenim posudama.
- Provjerite datum isteka i naljepnicu (upute za pohranu) prije spremanja hrane u uređaj.
- Nemojte spremati hranu na duže vrijeme ako se lako kvari pri niskim temperaturama.
- Ne stavljajte hranu koja se nije odmrznula u izravni kontakt sa hranom koja je već zamrznuta. Nemojte pohranjivati pretjerane količine svježih hrane.
- Zamrzavajte hranu u količinama veličine porcije kako bi se brže zamrznula, te da bi je bilo lakše odmrznuti i pripremiti.
- Ohlađenu ili zamrznutu hranu stavite u hladnjak ili zamrzivač odmah nakon kupnje.
- Sirovo meso i ribu pohranite u odgovarajuće odjeljke u hladnjaku kako ne bi dolazili u dodir s drugom hranom niti kapali na nju.
- Ohlađenu hranu i druge namirnice možete držati na ladicu za povrće.
- Izbjegavajte ponovno zamrzavanje bilo koje hrane koja je potpuno odmrznuta. Ponovno zamrzavanje odmrznute hrane smanjit će njezin okus i nutritivne vrijednosti.
- Vadite samo onoliko hrane koliko vam je potrebno. Odmrznutu hranu u kratkom roku potrošite. Možete je ponovno zamrznuti tek nakon što je skuhate.
- Ohladite vruću hranu prije spremanja. Ako se u njega stavi previše vruće hrane, unutrašnja temperatura uređaja može se povećati i negativno utjecati na drugu hranu u uređaju.
- Nemojte prepuniti uređaj. Hladan zrak ne može pravilno kružiti ako je uređaj prepun.
- Ne blokirajte izlaze za hladan zrak u odjeljku hladnjaka s hranom, posebno ako ste promijenili položaj police. To bi moglo zamrznuti hranu.
- Ako postavite prenisku temperaturu za hranu, može se zamrznuti. Ne postavljajte temperaturu nižu od temperature potrebne za ispravno čuvanje hrane.
- Ako uređaj ima odjeljke za rashlađivanje, u njih ne stavljajte voće i povrće s većom količinom vlage jer se mogu smrznuti zbog niske temperature.
- Uvijek slijedite upute proizvođača hrane o dopuštenom vremenu čuvanja zamrznute hrane. Nemojte prekoračiti preporučeno vrijeme čuvanja hrane.
 - Na pakiranju označite datum pohrane, dopušteno vrijeme čuvanja i naziv hrane kako biste spriječili prekoračenje roka čuvanja hrane.
- U slučaju nestanka struje, nazovite tvrtku za opskrbu električnom energijom i raspitajte se o trajanju nestanka struje.
 - Dok nema struje, trebali biste izbjegavati otvaranje vrata.
 - Kada se napajanje ponovno uspostavi, provjerite stanje hrane.
 - Ako nestanak struje potraje duže, posebno tijekom ljetnih mjeseci, pridržavajte se sljedećih uputa:
 - Ne stavljajte dodatnu hranu u uređaj tijekom nestanka struje.
 - Ako je najavljen nestanak struje i očekuje se da će trajati duže od 10 sati, pripremite malo leda i stavite ga u posudu na gornju policu hladnjaka.

- Zbog povećanja temperature u uređaju tijekom nestanka struje ili drugog kvara, smanjit će se rok trajanja hrane i smanjiti njezina kvaliteta. Odmrznutu hranu po potrebi toplinski obradite i kuhanu ponovno zamrznite.

Maksimalan kapacitet zamrzavanja

- Za maksimalan kapacitet zamrzavanja postavite temperaturu zamrzivača na najnižu postavku temperature.
- Funkcija **Super Freeze** omogućuje da zamrzivač postigne svoj maksimalan kapacitet zamrzavanja. To obično traje do 24 sata i automatski se isključuje.
- Funkcija **Super Freeze** mora biti uključena tijekom 7 sata prije nego što stavite svježe proizvode u odjeljak zamrzivača.
- Za brzo zamrzavanje namirnica, stavite hranu u najvišu ladicu ili na najvišu policu. Namirnice će se najbrže zamrznuti u ovoj zoni.
- Da biste postigli bolje strujanje zraka, umetnite sve unutrašnje dijelove poput košara, ladica i police.

Zamrzavanje maksimalne količine hrane

Ako morate uskladištiti veliku količinu hrane, sve ladice osim najdonje izvadite iz uređaja, a hranu treba naslagati izravno na police u zamrzivaču.

OPREZ

- Kako biste uklonili ladice, prvo uklonite hranu iz njih, a zatim ih oprezno izvucite. Ako to ne napravite pažljivo, može doći do ozljeda ili oštećenja ladica.

NAPOMENA

- Za bolje kruženje zraka umetnite sve ladice.
- Oblik svake ladice može biti drugačiji, umetnite ih u ispravan položaj.

Značajke proizvoda

Izgled ili komponente uređaja mogu se razlikovati od modela do modela.

Vanjština i unutrašnjost

*1 Ova je značajka raspoloživa samo na nekim modelima.

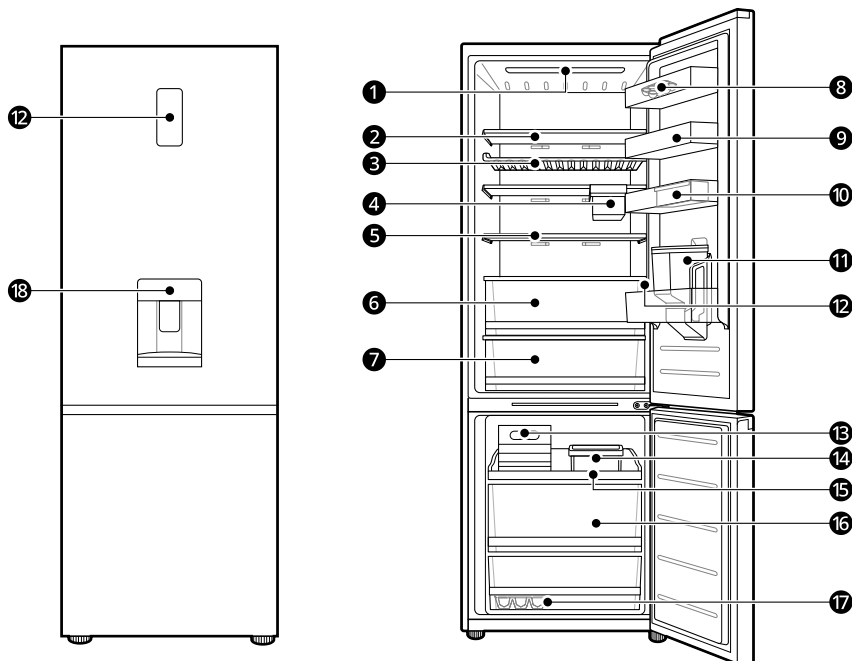

1 LED žaruljica

LED žaruljica u uređaju zasvijetli kada otvorite vrata.

2 Polica hladnjaka

Služi za čuvanje ohlađene i svježe hrane.

- Namirnice s većim udjelom vode čuvajte u prednjem dijelu police.
- Visina police može se podesiti umetanjem police u drugi utor različite visine.
- Stvarni broj policia razlikuje se od modela do modela.

3 Polica za boce*1

Služi za čuvanje posuda i visokih boca na polici za boce.

⚠ OPREZ

- Stavljajte najviše 5 boca da biste spriječili lom dijelova.

4 My Box^{*1}

Služi za pohranu malih prehrambenih artikala.

5 Sklopiva polica^{*1}

Može se podešavati kako bi se zadovoljile individualne potrebe za pohranjivanjem.

6 Fresh Balancer^{*1}

Održava voće i povrće svježim.

7 Fresh Converter^{+*1}

Ovdje se namirnice čuvaju na temperaturi različitoj od ostatka prostora hladnjaka.

- Za više prostora možete upotrebljavati hladni odjeljak bez ladice.

8 Pomični pladanj za jaja^{*1}

Služi za čuvanje jaja.

- Ovaj pladanj za jaja možete pomaknuti na željeni položaj osim na gornju policu hladnjaka ili u ladicu za povrće.

9 Košara vrata hladnjaka

Služi za čuvanje malih pakiranja ohlađene hrane, napitaka i spremnika s umacima.

10 Mini košara na vratima^{*1}

Služi za pohranu malih posuda za umake. Pomična košara omogućuje praktičnu upotrebu.

! OPREZ

- Mini košaru na vratima nemojte klizanjem pomicati već je podignite da bi se izbjegle ogrebotine na dijelovima.
- Da biste upotrijebili mini košaru na vratima stavite je u košaru vrata hladnjaka. Ako se objesi izvana, vrata se možda neće moći pravilno zatvoriti.

11 Spremnik dispenzera vode^{*1}

Pohranjuje vodu za dovod u dispencer. Potrebno ga je ručno puniti.

12 Upravljačka ploča^{*1}

Ovim se postavlja temperatura u hladnjaku ili temperatura u zamrzivaču.

13 Ledomat^{*1}

Proizvodi i pohranjuje led u odjeljku zamrzivača.

14 Pomična posuda^{*1}

Služi za pohranu malih prehrambenih artikala.

- Ovu posudu možete premjestiti na željeni položaj u oba odjeljka, hladnjaka i zamrzivača.

15 Polica na izvlačenje^{*1}

Služi za pohranu manjih pakiranja zamrznute hrane ili hrane koja se često upotrebljava. Klizne police omogućuju jednostavan pristup i praktičnu upotrebu.

16 Ladica zamrzivača

Služi za dugotrajnije čuvanje zamrznute hrane.

17 Pladanj za led*¹

Ovdje se ručno proizvodi led.

- Za više prostora možete ukloniti pladanj za led ili kanticu za kockice leda.

18 Water Dispenser (Dispenzer za vodu)*¹

Dozira hladnu vodu.

Upravljačka ploča

Stvarna upravljačka ploča može se razlikovati od modela do modela.

Upravljačka ploča i funkcije

*1 Ova je značajka raspoloživa samo na nekim modelima.

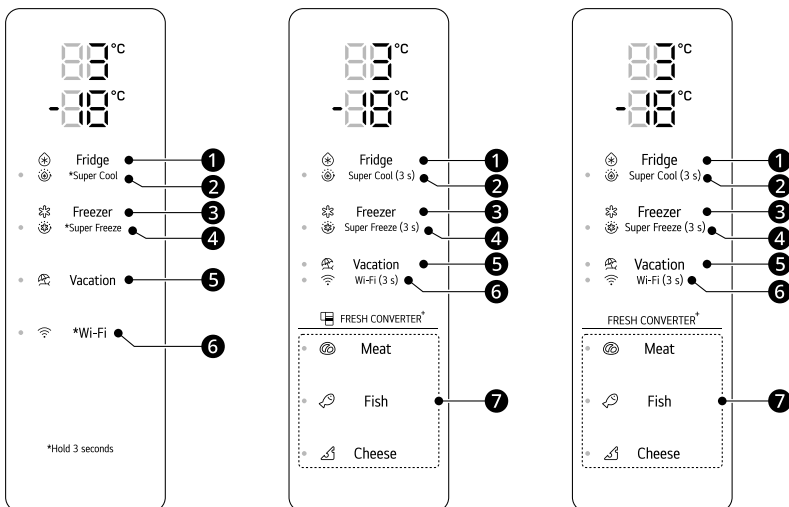

1 Fridge

Uzastopno pritisćite ovu tipku da biste odabrali željenu temperaturu između 1 °C i 7 °C.

- Zadana je temperatura hladnjaka 3 °C.

2 Super Cool

Uz pomoć ove funkcije mogu se brzo zamrznuti veće količine hrane kao što su povrće, voće itd.

- Funkcija se uključuje i isključuje svaki put kada pritisnete tipku na 3 sekunde.

3 Freezer

Uzastopno pritisćite ovu tipku da biste odabrali željenu temperaturu između -15 °C i -23 °C.

- Zadana je temperatura zamrzivača -18 °C.

4 Super Freeze

Uz pomoć ove funkcije mogu se brzo zamrznuti veće količine leda ili smrznutih namirnica.

- Funkcija se uključuje i isključuje svaki put kada pritisnete tipku na 3 sekunde.
- Ova se funkcija prekida automatski nakon određenog razdoblja.
- Kada je ovaj funkcija uključena, može se stvarati buka i potrošnja energije može porasti.

5 Vacation

Funkcija je korisna kada ste na odmoru jer smanjuje potrošnju energije. Kada je ova funkcija uključena, temperatura hladnjaka je 7 °C, a temperatura zamrzivača je -15 °C. Kada je ova funkcija isključena, temperatura hladnjaka i zamrzivača vraća se na prethodne postavke temperature.

- Funkcija se uključuje i isključuje svaki put kada pritisnete tipku.
- Kada je ova funkcija uključena, tipke **Fridge**, **Freezer**, **Super Cool** i **Super Freeze** neće raditi.

⚠ OPREZ

- Kada je funkcija uključena pazite na pohranu hrane koja zahtijeva niže temperature od zadano postavljene temperature.
- Nakon što se vratite kući sjetite se isključiti ovu funkciju kako biste otključali druge tipke i vratili hladnjak na prethodne postavke temperature.

6 Wi-Fi*¹

Ovom se tipkom omogućava povezivanje uređaja na kućnu Wi-Fi mrežu. Informacije o početnom postavljanju aplikacije **LG ThinQ** potražite u funkcijama **SMART FUNCTIONS**.

7 Meat/Fish/Cheese*¹

Ova funkcija regulira temperaturu u **Fresh Converter⁺** ladi.

- Odaberite svaku tipku za odabir između načina rada **Meat** (najhladnije), **Fish** (hladnije), **Cheese** (hladno).

NAPOMENA

- Za optimalno čuvanje hrane za svaki se odjeljak preporučuje povećanje ili smanjenje temperature za 1 °C ili jednu razinu od zadane vrijednosti temperature za svaki odjeljak.
- Nakon što se vrata zatvore upravljačka ploča automatski će se isključiti.
- Ako prstom ili kožom dodirnete upravljačku ploču tijekom čišćenja, može se pokrenuti funkcija aktivirane tipke.

Water Dispenser (Dispenzer za vodu)

Ova je značajka raspoloživa samo na nekim modelima.

Upotreba dispenzera

Možete dozirati vodu pritiskom na polugu.

- Za hladnu vodu pritisnite lopaticu ❶ dispenzera za vodu.

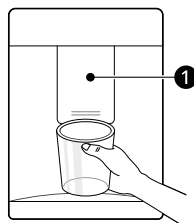

⚠ OPREZ

- Držite djecu podalje od dispenzera kako biste ih spriječili od igre s kontrolama ili oštećivanja.
- Nemojte se koristiti krhkim kristalnim čašama ni porculanom prilikom doziranja vode ili leda.

NAPOMENA

- Ako je rub čaše malen, voda može prskati oko čaše ili potpuno izvan nje.

Čišćenje pladnja dispenzera

Prebrišite čitavo područje vlažnom krpom. Pladanj dispenzera može se lako smočiti zbog prolivene vode.

**Čišćenje izlaza dispenzera**

Budući da se izlaz dispenzera može lako zaprljati, često ga brišite čistom krpom.

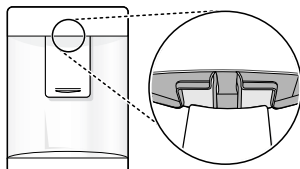
**NAPOMENA**

- Na izlaz se mogu uhvatiti vlakna iz krpe.

Punjenje spremnika vode

U spremniku vode nalazi se voda koja se dozira.

- 1 Otvorite čep na vrhu spremnika vode.

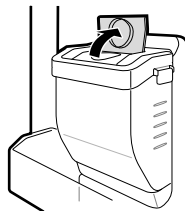

- 2 Napunite spremnik vode pitkom vodom i zatvorite čep.

⚠ UPOZORENJE

- Napunite isključivo vodom za piće. Nemojte puniti spremnik vode drugim pićima niti toplom vodom.
- Djeca se ne smiju približavati spremniku vode.

⚠ OPREZ

- Ne primjenjujte prekomjernu silu i nemojte udarati uređaj prilikom premještanja ili sastavljanja spremnika vode.
- Ako voda ne istječe, napunite spremnik vodom za piće.

NAPOMENA

- Spremnik vode mora se isprati prije nego što ga napunite.
- Očistite spremnike vode ako se nisu koristili tijekom 48 sati.

Ledomat

Ova je značajka raspoloživa samo na nekim modelima.

Upotreba ledomata

Ova je značajka raspoloživa samo na nekim modelima.

Ovdje se ručno proizvodi led.

- 1 Primate ručku na posudi za led i izvucite je.

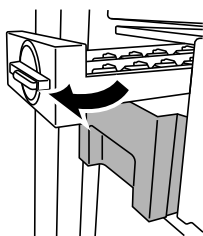

- 2 Napunite posudu za led pitkom vodom do označene razine.

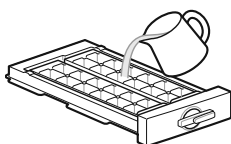

- 3 Pažljivo vratite posudu za led u njezin izvorni položaj.

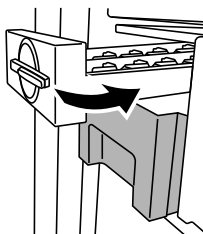

- 4 Okrenite ručicu ledomata u smjeru kazaljke na satu.

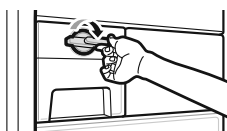

- 5 Blago podignite i uklonite spremnik za led.

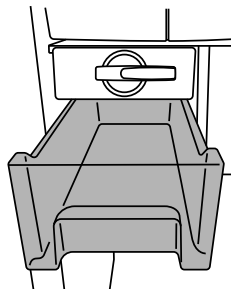

⚠ UPOZORENJE

- Napunite isključivo vodom za piće.

⚠ OPREZ

- Nemojte snažno savijati pladanj za led jer se može slomiti.
- Ako često otvarate i zatvarate vrata hladnjaka, može potrajati neko vrijeme dok se voda ne smrzne.

NAPOMENA

- Ako je pladanj za led prepunjen, kockice leda mogu se zaljepiti i može ih biti teško ukloniti.
- Pritisnite tipku **Super Freeze** na upravljačkoj ploči za brzo pravljenje leda.
- Možete lakše ukloniti led ako izlijete vodu na pladanj za led.
- Ako ih ne upotrebljavate, možete ukloniti ledomat ili spremnik za led da biste oslobodili više prostora u zamrzivaču.

Upotreba pladnja za led

Ovo je mjesto gdje se led proizvodi ručno. Ako ne upotrebljavate pladanj za led možete ga ukloniti kako biste stvorili više prostora unutar zamrzivača.

- 1 Napunite pladanj za led pitkom vodom i stavite ga u odjeljak zamrzivača.

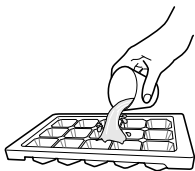

- 2 Nakon što se voda zamrzne, uhvatite posudu za led za krajeve i pažljivo je okrenite.



⚠ OPREZ

- Nemojte snažno savijati pladanj za led jer se može slomiti.
- Ako često otvarate i zatvarate vrata hladnjaka, može potrajati neko vrijeme dok se voda ne smrzne.

NAPOMENA

- Ako je pladanj za led prepunjen, kockice leda mogu se zalijepiti i može ih biti teško ukloniti.
- Možete lakše ukloniti led ako izlijete vodu na pladanj za led.

Ladica hladnjaka

Upotreba Fresh Converter⁺

Ova je značajka raspoloživa samo na nekim modelima.

Ovaj se prostor koristi za pohranu mesa, ribe, sira i drugih namirnica koje treba čuvati rashlađenima.

Odaberite svaku tipku za odabir između načina rada **Meat** (najhladnije), **Fish** (hladnije), **Cheese** (hladno).

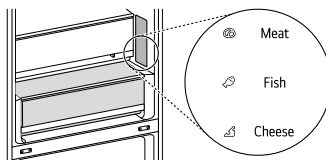

⚠ OPREZ

- Ne stavljajte nikakve predmete na poklopac **Fresh Converter⁺** ladice.

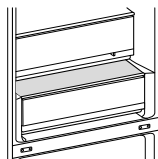

Upotreba odjeljka Fresh Balancer

Ova je značajka raspoloživa samo na nekim modelima.

Održavajte voće i povrće svježima. Podesite regulator ❶ prema zasebnim potrebama pohrane.

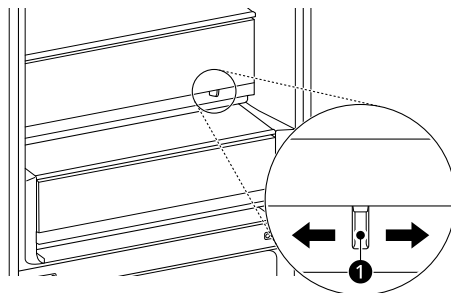

- **Fruit:** Za spremanje voća.
- **Vegetables:** za pohranu povrća. (Preporučeno)

Uklanjanje i ponovno postavljanje Fresh Balancer

Ova je značajka raspoloživa samo na nekim modelima.

Prije uklanjanja ili ponovnog postavljanja ladice uvijek do kraja otvorite vrata hladnjaka.

- 1 Podignite i držite полицu gore.

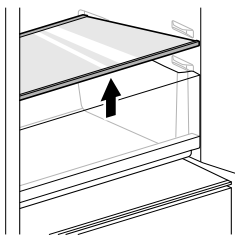

- 2 Podignite ladicu i povucite je prema naprijed.

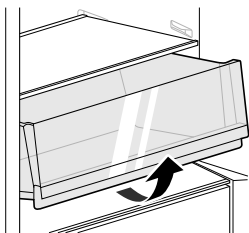

- 3 Nagnite ladicu od vrata i uklonite je povlačenjem prema van.

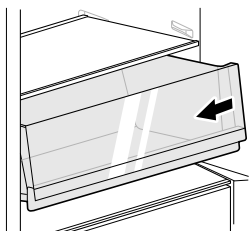

- 4 Ponovno postavite ladicu suprotnim redoslijedom od redoslijeda uklanjanja.

Uklanjanje i ponovno postavljanje ladice hladnjaka

- 1 Izvadite sadržaj ladice. Držite ručku ladice zamrzivača i izvucite je do kraja sve dok se ne zaustavi.

- 2 Podignite ladicu i izvadite je.

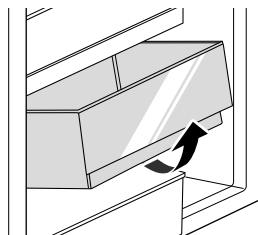

- 3 Ponovno postavite ladicu suprotnim redoslijedom od redoslijeda uklanjanja.

Korištenje značajke My Box

Ova je značajka raspoloživa samo na nekim modelima.

- 1 Otvorite poklopac ❶ ladice.

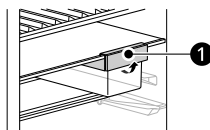

- 2 Povucite ladicu ❷ prema naprijed.

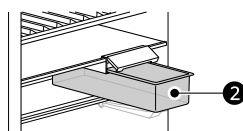

⚠ OPREZ

- Budite oprezni kada povlačite ladicu ako su u njoj pohranjene teške namirnice. Postoji mogućnost da se ladicu sklizne prema dolje.

Uklanjanje / ponovno postavljanje My Box

- 1 Lagano podignite ladicu i povucite je prema naprijed da biste je potpuno uklonili.

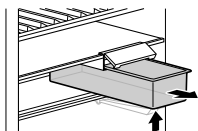

- 2 Ponovno postavite ladicu suprotnim redoslijedom od redoslijeda uklanjanja.

Košara vrata**Uklanjanje i ponovno postavljanje košare vrata**

- 1 Držite oba ruba košare i uklonite je podizanjem prema gore.

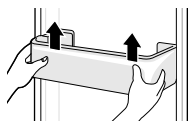

- 2 Ponovno postavite košaru vrata suprotnim redoslijedom od redoslijeda uklanjanja.

Polica**Uklanjanje i ponovno postavljanje ladice police hladnjaka****Redoslijed uklanjanja / ponovnog postavljanja**

Prije uklanjanja ili ponovnog postavljanja police uvijek od kraja otvorite vrata hladnjaka.

Uklonite dolje navedenim redoslijedom.

Umetnite policu redoslijedom suprotnim od redoslijeda uklanjanja.

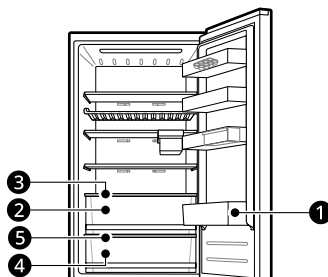

- 1 Košara vrata hladnjaka
- 2 Gornja ladica hladnjaka
- 3 Gornja ladica police hladnjaka
- 4 Donja ladica hladnjaka
- 5 Donja ladica police hladnjaka

Uklanjanje i ponovno postavljanje ladice police hladnjaka

- 1 Držite obje strane police. Podignite i izvucite policu da biste je uklonili.

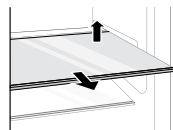

- 2 Nagnite policu prema dolje između potpornih nosača dok je povlačite prema naprijed.

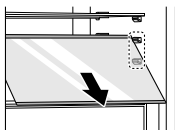

- 3 Nagnite policu od vrata i povucite je prema dolje.

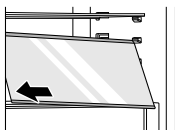

- 4 Umetnite policu redoslijedom suprotnim od redoslijeda uklanjanja.

Uklanjanje i ponovno postavljanje donje ladice police hladnjaka

- 1 Gurnite unutarnju donju stranu police prema gore dok je povlačite prema naprijed.

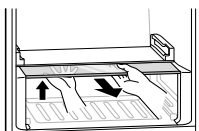

- 2 Policu vratite tako da je pomičete prema unutra dok ne sjedne u okvir.

Upotreba sklopive police

Ova je značajka raspoloživa samo na nekim modelima.

Više predmete, kao što su veliki spremnici i boce, pohranite tako da prednju polovicu police gurnete ispod stražnje polovice police.

- Povucite prednji dio police unatrag za vraćanje police u izvorno stanje.

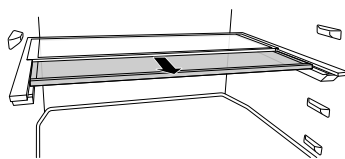

Uklanjanje i ponovno postavljanje sklopive police

Ova je značajka raspoloživa samo na nekim modelima.

Sklopivu policu uklonite na dolje opisani način. Za modele s **My Box**, najprije uklonite gornju policu.

- 1 Lagano podignite prednju stranu sklopive police i gurnite je unutra.

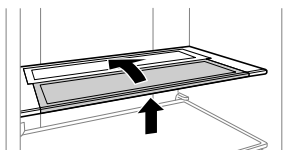

- 2 Okrenite sklopivu policu unatrag, podignite je s lijeve strane i izvucite.

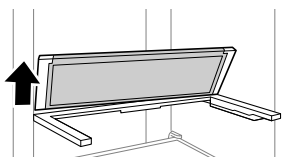

- 3 Uхватite za sredinu okvira police, podignite je i izvucite.

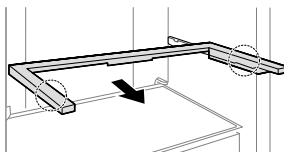

- 4 Umetnite policu redosljedom suprotnim od redosljeda uklanjanja.

Uklanjanje i ponovno postavljanje police.

- 1 Držite obje strane police. Podignite i izvucite policu da biste je uklonili.

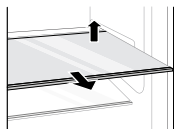

- 2 Nagnite policu prema dolje između potpornih nosača dok je povlačite prema naprijed.

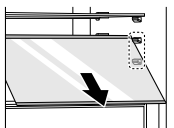

- 3 Nagnite policu od vrata i povucite je prema dolje.

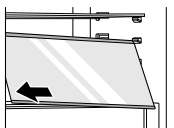

- 4 Umetnite policu redosljedom suprotnim od redosljeda uklanjanja.

Ladica zamrzivača

Uklanjanje i ponovno postavljanje ladice zamrzivača

- 1 Izvadite sadržaj ladice. Držite ručku ladice zamrzivača i izvucite je do kraja sve dok se ne zaustavi.

- 2 Podignite ladicu i izvadite je.

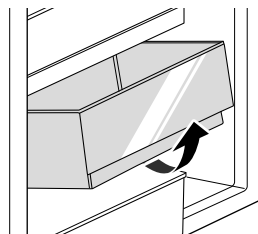

- 3 Ponovno postavite ladicu suprotnim redosljedom od redosljeda uklanjanja.

PAMETNE FUNKCIJE

Aplikacija LG ThinQ

Ova značajka dostupna je samo na modelima koji imaju funkciju Wi-Fi.

Aplikacija **LG ThinQ** omogućava komunikaciju s uređajem putem pametnog telefona.

Značajke aplikacije LG ThinQ

Komunicirajte s uređajem pomoću pametnog telefona koristeći praktične pametne značajke.

Smart Diagnosis

- Ako naiđete na problem tijekom upotrebe uređaja, ova značajka pametne dijagnoze pomoći će vam u dijagnozi problema.

Postavke

- Omogućuju vam da postavite različite opcije na uređaju i u aplikaciji.

NAPOMENA

- U sljedećim slučajevima morate ažurirati podatke o mreži za svaki uređaj u aplikaciji **LG ThinQ** u izborniku **kartica uređaja > Postavke > Promijenite mrežu**.
 - bežični usmjerivač je promijenjen
 - lozinka bežičnog usmjerivača je promijenjena
 - pružatelj internetskih usluga je promijenjen
- Aplikacija je podložna promjenama u svrhu poboljšanja uređaja bez prethodne obavijesti korisnicima.
- Značajke mogu varirati ovisno o modelu.

Instalacija aplikacije LG ThinQ i povezivanje LG uređaja

Modeli s QR kodom

Fotoaparatom ili aplikacijom čitača QR kodova na pametnom telefonu skenirajte QR kod pričvršćen na proizvodu.

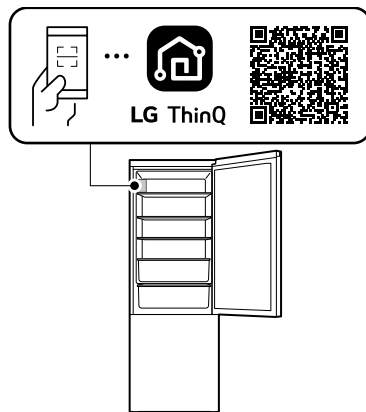

Modeli bez QR koda

- 1 Potražite aplikaciju **LG ThinQ** u trgovini Google Play ili Apple App Store i instalirajte je na pametni telefon.
- 2 Pokrenite aplikaciju **LG ThinQ** i prijavite se svojim postojećim računom ili izradite LG račun da biste se prijavili.
- 3 Dodirnite tipku za dodavanje (+) u aplikaciji **LG ThinQ** radi povezivanja s LG uređajem. Slijedite upute u aplikaciji kako biste dovršili postupak.

NAPOMENA

- Kako biste provjerili Wi-Fi vezu, provjerite svijetli li Wi-Fi indikator na upravljačkoj ploči.
- Uređaj podržava samo Wi-Fi mreže od 2,4 GHz. Da biste provjerili mrežnu frekvenciju, obratite

se davatelju internetskih usluga ili vidite priručnik za bežični usmjerivač.

- **LG ThinQ** nije odgovoran za bilo kakve probleme mrežne veze ili bilo kakve pogreške, kvarove ili greške uzrokovane mrežnom vezom.
- Okolno bežično okruženje može uzrokovati spori rad bežične mreže.
- Ako je udaljenost između uređaja i bežičnog usmjerivača prevelika, signal slabi. To može prouzročiti dulje trajanje povezivanja ili onemogućiti instalaciju.
- Ako uređaj ima problema pri povezivanju s Wi-Fi mrežom, možda je predaleko od usmjernika (router). Nabavite Wi-Fi repetitor (proširivač raspona) kako biste poboljšali jačinu Wi-Fi signala.
- Mrežna veza možda neće ispravno raditi, ovisno o davatelju internetskih usluga.
- Wi-Fi veza se možda neće uspostaviti ili može biti prekinuta zbog okoline kućne mreže.
- Uređaj se ne može povezati zbog problema s bežičnim prijenosom signala. Isključite uređaj i pričekajte približno minutu prije ponovnog pokušaja.
- Naziv bežične mreže (SSID) trebao bi biti kombinacija latiničnih slova i brojeva. (Nemojte koristiti posebne znakove)
- Korisničko sučelje (UI) pametnog telefona može varirati ovisno o mobilnom operativnom sustavu (OS) i proizvođaču.
- Ako je sigurnosni protokol usmjerivača podešen na **WEP** možda nećete moći postaviti mrežu. Promijenite ga na druge sigurnosne protokole (preporučuje se **WPA2**) i ponovno povežite proizvod.
- Kako biste onemogućili Wi-Fi funkciju, pritisnite i 3 sekunde držite tipku **Wi-Fi**. Wi-Fi indikator će se isključiti.
- Za ponovno povezivanje uređaja ili dodavanje drugog korisnika pritisnite i 3 sekunde držite tipku **Wi-Fi** da biste ga privremeno isključili. Pokrenite aplikaciju **LG ThinQ** i slijedite upute iz aplikacije radi povezivanja uređaja.

Izjava o sukladnosti



Ovime LG Electronics izjavljuje da je radio oprema u vidu uređaja za hlađenje u skladu s Direktivom 2014/53/EU. Cijeli tekst EU deklaracije o sukladnosti dostupan je na sljedećoj internetskoj adresi:

<http://www.lg.com/global/support/cedoc/cedoc#>

Specifikacije radio opreme

Vrsta	Frekvencijski raspon rada	Izlazna snaga (maks.)
Bežični LAN	2 400 MHz - 2 483,5 MHz	< 100 mW
Bluetooth *1		

*1 Ova je značajka raspoloživa samo na nekim modelima.

Za razmatranje korisnika, ovaj uređaj treba postaviti i njime upravljati s udaljenosti od najmanje 20 cm od tijela.

Obavijest s informacijama o softveru s otvorenim izvornim kodom

Za dobivanje izvornog koda prema licencama GPL, LGPL, MPL i drugim licencama otvorenog koda koje imaju obvezu otkriti izvorni kod koji se nalazi u ovom proizvodu i za pristup svim navedenim uvjetima licenciranja i obavijestima o autorskim pravima posjetite <https://opensource.lge.com>. LG Electronics vam nudi i mogućnost dostave izvornog koda uz određenu naknadu troškova takve distribucije. Pišite nam na opensource@lge.com.

Ova je ponuda valjana za svakoga tko te podatke primi u razdoblju od tri godine nakon naše posljednje isporuke ovog proizvoda.

Smart Diagnosis

Ova je značajka raspoloživa samo na nekim modelima.

Upotrijebite ovu značajku za pomoć u dijagnozi i rješavanju problema s uređajem.

NAPOMENA

- Zbog razloga koji se ne mogu pripisati nemaru tvrtke LG, postoji mogućnost da usluga ne radi zbog vanjskih faktora kao što su, između ostalog, nedostupnost Wi-Fi mreže, nepovezanost na Wi-Fi mrežu, lokalna politika trgovine aplikacijama ili nedostupnost aplikacije.
- Značajka se može mijenjati bez prethodne najave i može imati različite oblike ovisno o mjestu na kojem se nalazite.

Upotreba aplikacije ThinQ tvrtke LG za dijagnosticiranje problema

Ako naiđete na problem sa svojim uređajem koji je opremljen funkcijom Wi-Fi, on može prenijeti podatke za rješavanje problema na pametni telefon putem aplikacije **LG ThinQ**.

- Pokrenite aplikaciju **LG ThinQ** i odaberite značajku **Smart Diagnosis** u izborniku. Pratite upute aplikacije **LG ThinQ**.

Upotreba zvučne dijagnoze za dijagnosticiranje problema

*1 Ova je upravljačka ploča raspoloživa samo na nekim modelima.

Pratite sljedeće upute za upotrebu metode zvučne dijagnoze.

- Pokrenite aplikaciju **LG ThinQ** i odaberite značajku **Smart Diagnosis** u izborniku. Pratite upute za zvučnu dijagnozu aplikacije **LG ThinQ**.

Upravljačka ploča 1: Unutar hladnjaka*1

- 1 Otvorite vrata hladnjaka.

- 2 Pritisnite gumb **Vacation**.

- Ako vrata ostanu otvorena dulje od 60 sekundi, zatvorite vrata i ponovite 1. i 2. korak.

- 3 Držite telefon blizu sredine gornjeg dijela hladnjaka.

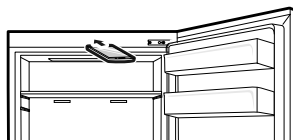

- 4 Pritisnite i držite tipku **Freezer** 3 sekunde ili duže, istovremeno prislanjajući telefon na zvučnik dok prijenos podataka ne završi.

- 5 Nakon što prijenos podataka završi, dijagnoza će se prikazati u aplikaciji.

Upravljačka ploča 2: na vratima hladnjaka*1

- 1 Otvorite vrata hladnjaka i zatvorite vrata zamrzivača.

- 2 Zatvorite i otvorite vrata hladnjaka 5 puta u roku od 8 sekundi dok se LED žaruljica ne isključi.

- 3 Držite telefon u blizini zvučnika.

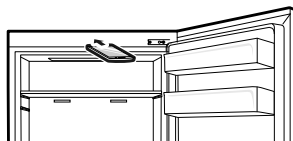

- 4 Nakon što prijenos podataka završi, dijagnoza će se prikazati u aplikaciji.

NAPOMENA

- Za najbolje rezultate ne pomičite telefon tijekom prijenosa zvukova.
-

ODRŽAVANJE

Čišćenje

Općeniti savjeti za čišćenje

- Ako ručno odleđujete, održavate ili čistite uređaj dok je hrana pohranjena u zamrzivaču, temperatura hrane može porasti i time skratiti njezin rok trajanja.
- Redovito čistite sve površine koje mogu doći u dodir s hranom.
- Prilikom čišćenja unutrašnjosti ili vanjske površine uređaja, ne ribajte ga grubim četkama, pastom za zube ili zapaljivim materijalima. Ne koristite sredstva za čišćenje koja sadrže zapaljive tvari. To može uzrokovati gubitak boje ili oštećenje uređaja.
 - Zapaljive tvari: alkohol (etanol, metanol, izopropil alkohol, izobutil alkohol, itd), razrjeđivači, izbjeljivači, benzen, zapaljive tekućine, abrazivi, itd.
- Nakon čišćenja provjerite je li kabel za napajanje oštećen.

Čišćenje vanjskog dijela

- Kada čistite vanjske ventilacijske otvore uređaja usisivačem, trebate isključiti kabel za napajanje iz utičnice kako bi se izbjeglo statičko pražnjenje koje može oštetiti elektroniku ili uzrokovati strujni udar. Preporučuje se redovito čišćenje stražnjih i bočnih pokrova ventilacijskih otvora da bi se održao pouzdan i ekonomičan rad uređaja.
- Ventilacijske otvore s vanjske strane uređaja održavajte čistim. Blokirani ventilacijski otvori mogu uzrokovati požar ili oštećenje uređaja.
- Za vanjski dio uređaja upotrijebite čistu spužvu ili meku krpu i blagi deterdžent s toplom vodom. Nemojte upotrebljavati abrazivna ili koncentrirana sredstva za čišćenje. Temeljito osušite mekom krpom. Vrata od nehrđajućeg čelika ne čistite zamazanim krpama. Uvijek upotrebljavajte namjensku krpju i brišite u smjeru teksture. Time se smanjuju površinske mrlje i gubitak sjaja.

Čišćenje unutrašnjeg dijela

- Prije uklanjanja police ili ladice iz uređaja, izvadite svu hranu s police ili iz ladice kako biste spriječili ozljedu ili oštećenje uređaja. U suprotnome moguće su ozljede zbog težine hrane.
- Odvojite police i ladice te ih očistite vodom i blagim deterdžentom, a zatim ih dovoljno osušite prije nego što ih ponovno postavite.
- Redovito brišite brtve na vratima i brtve na vratima vodom i blagim deterdžentom.
- Mrlje na košari vrata treba očistiti jer mogu ugroziti uvjete čuvanja u košari te čak uzrokovati kvar.
- Nikada nemojte prati police, košare vrata ili spremnike u perilici posuđa ili vrućom vodom. Dijelovi se mogu deformirati, a staklo razbiti zbog topline.
- Sustav automatskog odmrzavanja u uređaju osigurava da se pod normalnim uvjetima rada u pretincu ne nakuplja led. Korisnici ne trebaju vršiti ručno odleđivanje.

Čišćenje poklopca kondenzatora

Ova je značajka raspoloživa samo na nekim modelima.

Očistite poklopac i otvore kondenzatora usisivačem s četkom. Nemojte uklanjati ploču koja prekriva područje sa zavojnicama kondenzatora. Preporučujemo da to učinite svakih 12 mjeseci kako biste održali učinkovitost rada.

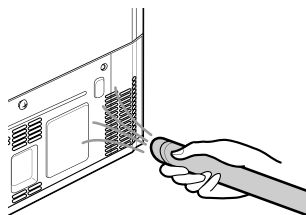

Filtar zraka

Ova je značajka raspoloživa samo na nekim modelima.

Ponovna upotreba filtra za zrak značajke My Box

Možete ukloniti mirise koje upija filter za zrak te ga ponovno upotrijebiti.

- 1** Kližite ladicu do sredine police.

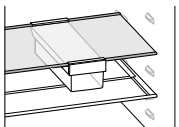

- 2** Potpuno uklonite ladicu.

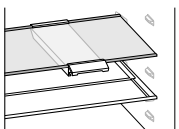

- 3** Držite obje strane police. Podignite i izvucite policu da biste je uklonili.

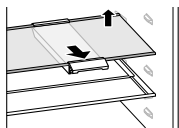

- 4** Nagnite policu prema dolje između potpornih nosača dok je povlačite prema naprijed.

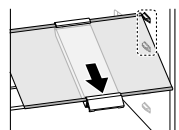

- 5** Nagnite policu od vrata i povucite je prema dolje.

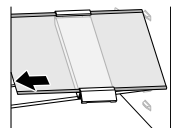

- 6** Preokrenite policu i gurnite držač **1** do kraja u jednu stranu kako biste ga uklonili s police.

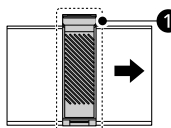

- 7** Gurnite kukicu dok kližete poklopac **2** prema gore.

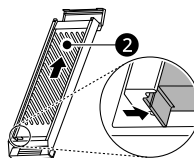

- 8** Izvadite element za dezodoriranje **3**.

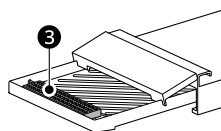

- 9** Osušite ga s pomoću sušila za kosu ili ga izložite sunčevoj svjetlosti. Filtar se može ponovno upotrebljavati.

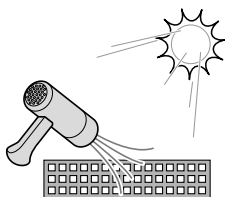

- 10** Ponovno postavite dijelove suprotnim redoslijedom od redoslijeda uklanjanja.

RJEŠAVANJE PROBLEMA

Prije pozivanja servisnog centra

Hlađenje

Simptomi	Mogući uzrok i rješenje
Uređaj ne hladi ili ne zamrzava.	Je li došlo do prekida napajanja? <ul style="list-style-type: none"> • Provjerite napajanje drugih uređaja.
	Uređaj je isključen iz napajanja. <ul style="list-style-type: none"> • Ispravno priključite strujni utikač u utičnicu.
	Možda je pregorio osigurač u vašem domu ili se aktivirao prekidač strujnog kruga. Ili je uređaj priključen na GFCI utičnicu (eng. Ground Fault Circuit Interrupter, prekidač kruga uzemljenja), i prekidač strujnog kruga utičnice se isključio. <ul style="list-style-type: none"> • Provjerite glavni razvodni električni ormarić i zamijenite osigurač ili ponovno namjestite prekidač strujnog kruga. Ne povećavajte kapacitet osigurača. Ako je problem u preopterećenju strujnog kruga, pozovite ovlaštenog električara kako bi riješio taj problem. • Resetirajte prekidač strujnog kruga na GFCI. Ako se problem nastavi obratite se električaru.
Uređaj slabo hladi ili zamrzava.	Je li temperatura hladnjaka ili zamrzivača postavljena na najtopliju postavku? <ul style="list-style-type: none"> • Postavite temperaturu hladnjaka ili zamrzivača na hladniju postavku.
	Je li uređaj izložen izravnom sunčevom svjetlu ili se nalazi blizu predmeta koji proizvode toplinu, kao što su štednjak ili grijač? <ul style="list-style-type: none"> • Provjerite prostor na kojem je uređaj postavljen te ga ponovno postavite podalje od predmeta koji proizvode toplinu.
	Jeste li u uređaj stavili vruću hranu koju niste prethodno ohladili? <ul style="list-style-type: none"> • Ohladite vruću hranu prije nego što je stavite u hladnjak ili zamrzivač.
	Jeste li stavili previše hrane? <ul style="list-style-type: none"> • Održavajte odgovarajuću količinu slobodnog prostora između namirnica.
	Jesu li vrata uređaja posve zatvorena? <ul style="list-style-type: none"> • Zatvorite vrata do kraja i pobrinite se da spremljena hrana ne smeta vratima.
	Ima li dovoljno prostora oko uređaja? <ul style="list-style-type: none"> • Prilagodite položaj na kojem je postavljen da biste osigurali dovoljno prostora oko uređaja.
U uređaju se osjeti neugodan miris.	Je li temperatura hladnjaka ili zamrzivača postavljena na „Toplo“? <ul style="list-style-type: none"> • Postavite temperaturu hladnjaka ili zamrzivača na hladniju postavku.

Simptomi	Mogući uzrok i rješenje
U uređaju se osjeti neugodan miris.	Jeste li stavili hranu jakoga mirisa? <ul style="list-style-type: none"> Hranu s jakim mirisom čuvajte u dobro zatvorenim posudama.
	Povrće ili voće možda se pokvarilo u ladici. <ul style="list-style-type: none"> Bacite gnjilo povrće i očistite ladicu za povrće. Nemojte predugo čuvati povrće u ladici za povrće.

Voda

Simptomi	Mogući uzrok i rješenje
Voda ne izlazi.	Možda je spremnik dispenzera vode prazan. (samo za modele bez priključka na vodovodnu instalaciju) <ul style="list-style-type: none"> Napunite spremnik dispenzera vodom.

Kondenzacija i led

Simptomi	Mogući uzrok i rješenje
Kondenzacija se javlja u uređaju ili na dnu ladice za povrće.	Jeste li u uređaj stavili vruću hranu koju niste prethodno ohladili? <ul style="list-style-type: none"> Ohladite vruću hranu prije nego što je stavite u hladnjak ili zamrzivač.
	Jeste li vrata uređaja ostavili otvorena? <ul style="list-style-type: none"> Kondenzacija će nestati kada zatvorite vrata uređaja, a kapljice možete i obrisati suhom krpom.
	Otvarate li i zatvarate vrata uređaja prečesto? <ul style="list-style-type: none"> Kondenzacija se može pojaviti zbog razlike u temperaturi koja dolazi izvana. Vlagu obrišite suhom krpom i ne otvarajte previše često vrata uređaja.
	Jeste li stavili toplu ili vlažnu hranu koju niste zatvorili u spremnik unutra? <ul style="list-style-type: none"> Hranu čuvajte u pokrivenim ili dobro zatvorenim posudama.
U zamrzivaču se stvorio led.	Vrata možda nisu dobro zatvorena. <ul style="list-style-type: none"> Provjerite blokira li neka hrana vrata iznutra i pobrinite se da su vrata čvrsto zatvorena.
	Jeste li u uređaj stavili vruću hranu koju niste prethodno ohladili? <ul style="list-style-type: none"> Ohladite vruću hranu prije nego što je stavite u hladnjak ili zamrzivač.
	Je li ulaz ili izlaz zraka zamrzivača blokiran? <ul style="list-style-type: none"> Pobrinite se da ulaz ili izlaz zraka nije blokiran kako bi zrak mogao slobodno kružiti u unutrašnjosti.

Simptomi	Mogući uzrok i rješenje
U zamrzivaču se stvorio led.	<p>Je li zamrzivač prepun?</p> <ul style="list-style-type: none"> Održavajte odgovarajuću količinu slobodnog prostora između namirnica.
U unutrašnjosti ili na vanjskoj površini uređaja stvorio se led ili kondenzacija.	<p>Jeste li prečesto otvarali i zatvarali vrata uređaja ili su vrata uređaja neispravno zatvorena?</p> <ul style="list-style-type: none"> Led ili kondenzacija mogu se pojaviti ako zrak izvana uđe u uređaj. Ne otvarajte previše često vrata uređaja.
	<p>Je li okruženje uređaja vlažno?</p> <ul style="list-style-type: none"> Kondenzacija se može pojaviti na vanjskoj strani uređaja ako je prostor u kojem je on postavljen previše vlažan ili pak ako je visok postotak vlage u zraku, primjerice za kišnih dana. Vlagu obrišite suhom krpom.
Zagrijana je bočna ili prednja strana uređaja.	<p>Cijevi za zaštitu od kondenzacije nalaze se na tom području kako bi se smanjila kondenzacija oko područja vrata.</p> <ul style="list-style-type: none"> Cijev za otpuštanje topline koja sprječava kondenzaciju postavljena je na prednjoj i bočnoj strani uređaja. Možete osjetiti da je posebno zagrijana nakon postavljanja uređaja ili ljeti. Ovo nije problem i sasvim je uobičajeno.
Ima vode u uređaju ili izvan njega.	<p>Je li došlo do istjecanja vode oko uređaja?</p> <ul style="list-style-type: none"> Provjerite istječe li voda iz umivaonika ili nekog drugog mjesta.
	<p>Ima li vode u donjem dijelu uređaja?</p> <ul style="list-style-type: none"> Provjerite je li voda nastala zbog odmrzavanja zamrznute hrane ili lomljenja ili ispuštanja posude.

Dijelovi i značajke

Simptomi	Mogući uzrok i rješenje
Vrata uređaja nisu čvrsto zatvorena.	<p>Je li uređaj nagnut prema naprijed?</p> <ul style="list-style-type: none"> Podesite prednje nožice kako biste malo podigli prednju stranu.
	<p>Jesu li police pravilno sastavljene?</p> <ul style="list-style-type: none"> Ponovno namjestite police ako je to potrebno.
	<p>Jeste li presnažno zatvorili vrata?</p> <ul style="list-style-type: none"> Ako primijenite previše sile ili brzine prilikom zatvaranja vrata, ona mogu nakratko ostati otvorena prije zatvaranja. Pripazite da ne gurnete vrata presnažno. Nježno zatvorite vrata.
Vrata proizvoda teško se otvaraju.	<p>Jeste li otvorili vrata odmah nakon što ste ih zatvorili?</p> <ul style="list-style-type: none"> Ako pokušate otvoriti vrata uređaja unutar 1 minute nakon zatvaranja, možda ćete imati poteškoća zbog tlaka u uređaju. Pokušajte otvoriti vrata uređaja ponovno za nekoliko minuta kada se unutrašnji tlak ujednači.

Simptomi	Mogući uzrok i rješenje
Svjetlo unutar uređaja ne svijetli.	Neispravna žaruljica <ul style="list-style-type: none"> Zatvorite i ponovno otvorite vrata. Ako žaruljica ne zasvijetli obratite se informacijskom centru za korisnike tvrtke LG Electronics. Ne pokušavajte ukloniti žaruljicu.

Zvukovi

Simptomi	Mogući uzrok i rješenje
Uređaj je bučan i proizvodi neuobičajene zvukove.	Je li uređaj postavljen na slaboj podlozi ili nije niveliran? <ul style="list-style-type: none"> Postavite uređaj na čvrst i ravan pod.
	Dodiruje li stražnja strana uređaja zid? <ul style="list-style-type: none"> Prilagodite položaj na kojem je postavljen da biste osigurali dovoljno prostora oko uređaja.
	Ima li razasutih predmeta iza uređaja? <ul style="list-style-type: none"> Uklonite razasute predmete koji se nalaze iza uređaja.
	Nalazi li se na uređaju neki predmet? <ul style="list-style-type: none"> Uklonite predmet koji se nalazi na uređaju.
Zvukovi škljocanja	Kontrola odmrzavanja škljocnut će kada započne i završi ciklus automatskog odmrzavanja. Kontrola termostata (ili kontrola uređaja u nekim modelima) također će škljocnuti kada ciklus započne i završi. <ul style="list-style-type: none"> Uobičajen rad
Zvukovi zveckanja	Uređaj ne stoji ravno na tlu. <ul style="list-style-type: none"> Pod je slab ili neravan ili se nožice za niveliranje moraju podesiti.
	Uređaj s kompresorom premješten je tijekom rada. <ul style="list-style-type: none"> Uobičajeni rad. Ako kompresor ne prestane zveckati nakon 3 minute, isključite napajanje uređaja, potom ga ponovno uključite.
Šumeći zvukovi	Motor ventilatora isparivača pokreće zrak koji kruži kroz odjeljak hladnjaka i zamrzivača. <ul style="list-style-type: none"> Uobičajen rad
	Ventilator kondenzatora gura zrak preko kondenzatora. <ul style="list-style-type: none"> Uobičajen rad
Zvukovi kloketanja	Rashladno sredstvo protječe kroz sustav za hlađenje. <ul style="list-style-type: none"> Uobičajen rad
Zvukovi pucketanja	Stezanje i rastezanje unutrašnjih stijenki zbog promjena temperature. <ul style="list-style-type: none"> Uobičajen rad

Simptomi	Mogući uzrok i rješenje
Vibriranje	<p>Ako bočna ili stražnja strana uređaja dodiruje ormarić ili zid, uobičajene vibracije mogu uzrokovati jasne zvukove.</p> <ul style="list-style-type: none"> • Da biste otklonili zvukove, pobrinite se da bočne strane i stražnja strana ne dodiruju zid ili ormarić.

Wi-Fi

Simptomi	Mogući uzrok i rješenje
Vaš kućanski aparat i pametni telefon nisu spojeni na Wi-Fi mrežu.	<p>Lozinka za Wi-Fi mrežu na koju se pokušavate spojiti nije ispravna.</p> <ul style="list-style-type: none"> • Pronađite Wi-Fi mrežu na koju je spojen Vaš pametni telefon i uklonite je, pa zatim registrirajte svoj uređaj na LG ThinQ.
	<p>Mobilni podaci za Vaš pametni telefon su uključeni.</p> <ul style="list-style-type: none"> • Isključite značajku Mobilni podaci na pametnom telefonu i registrirajte uređaj putem Wi-Fi mreže.
	<p>Naziv bežične mreže (SSID) je pogrešno postavljen.</p> <ul style="list-style-type: none"> • Naziv bežične mreže (SSID) trebao bi biti kombinacija latiničnih slova i brojeva. (Nemojte koristiti posebne znakove)
	<p>Frekvencija usmjerivača nije 2,4 GHz.</p> <ul style="list-style-type: none"> • Podržani su samo usmjerivači frekvencije od 2,4 GHz. Postavite bežični usmjerivač na 2,4 GHz i spojite uređaj na bežični usmjerivač. Za provjeru frekvencije usmjerivača, kontaktirajte davatelja internetskih usluga ili proizvođača usmjerivača.
	<p>Udaljenost između uređaja i bežičnog usmjerivača je prevelika.</p> <ul style="list-style-type: none"> • Ako je udaljenost između uređaja i bežičnog usmjerivača prevelika, signal može biti preslab i veza se možda neće uspješno konfigurirati. Premjestite usmjerivač tako da je bliže uređaju.

Briga o kupcima i servis

Kontaktirajte LG Electronics informacijski centar za kupce.

- Da biste pronašli informacije o Ovlaštenom servisnom centru tvrtke LG, posjetite naše web-mjesto na adresi www.lg.com.
- Samo bi kvalificirano servisno osoblje iz autoriziranog servisnog centra tvrtke LG trebalo rastavljati, popravljati ili mijenjati uređaj.
- Minimalno jamstveno razdoblje za ovaj rashladni uređaj je 24 mjeseca.
- Rezervni dijelovi navedeni u Uredbi EU-a 2019/2019 dostupni su 7 godina (samo su brtve vrata dostupne 10 godina).
- Za kupnju rezervnih dijelova obratite se informacijskom centru za korisnike tvrtke LG Electronics ili nam se obratite putem web-mjesta na adresi www.lg.com.

NAPOMENA

- Uredba EU 2019/2019 vrijedi od 1. ožujka 2021. i odnosi se na razred energetske učinkovitosti prema Uredbi EU 2019/2016.
- Za više informacija o energetske učinkovitosti uređaja posjetite <https://eprel.ec.europa.eu> i pretražite stranicu prema nazivu modela (vrijedi od 1. ožujka 2021.).
- Skenirajte QR kod na energetske naljepnici isporučenoj s uređajem, što će vam pružiti poveznicu na web-mjesto s podacima u vezi s učinkovitosti uređaja u EU EPREL bazi podataka. Zadržite energetske naljepnicu kao referencu zajedno sa svim ostalim dokumentima isporučenima s uređajem (vrijedi od 1. ožujka 2021.).
- Klimatski razred naznačen je na tipske naljepnici uređaja.
- Ovaj proizvod sadrži svjetlosni izvor razreda energetske učinkovitosti F ili G.

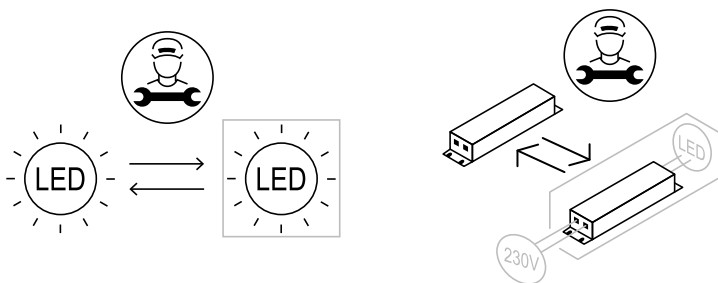

DODATAK

ZAŠTITA OKOLIŠA

Zbrinjavanje starog uređaja



ENGLISH

Disposal of Your Old Appliance

- This crossed-out wheeled bin symbol indicates that waste electrical and electronic products (WEEE) should be disposed of separately from the municipal waste stream.
- Old electrical products can contain hazardous substances so correct disposal of your old appliance will help prevent potential negative consequences for the environment and human health. Your old appliance may contain reusable parts that could be used to repair other products, and other valuable materials that can be recycled to conserve limited resources.
- You can take your appliance either to the shop where you purchased the product, or contact your local government waste office for details of your nearest authorised WEEE collection point. For the most up to date information for your country please see www.lg.com/global/recycling.

БЪЛГАРСКИ

Изхвърляне на стария уред

- Символът със зачертаня контейнер показва, че отпадъците от електрическо и електронно оборудване (ОЕЕО) трябва да се изхвърлят отделно от битовите отпадъци.

- Старите електрически продукти могат да съдържат опасни вещества и правилното изхвърляне на Вашия уред ще помогне за предотвратяване на негативните последици за околната среда и човешкото здраве. Вашият стар уред може да съдържа части за многократна употреба, които биха могли да бъдат използвани за ремонт на други продукти, както и други ценни материали, които могат да бъдат рециклирани с цел запазване на ограничените ресурси.
- Можете да занесете Вашия уред или в магазина, от който сте го закупили или можете да се свържете с местния държавен офис за отпадъците, за да получите информация за най-близкия разрешен ОЕЕО пункт за събиране на отпадъци. За най-актуална информация от Вашата държава, моля, погледнете тук: www.lg.com/global/recycling

CATALÀ

Eliminació de l'aparell antic

- Aquest símbol d'un contenidor ratllat indica que els residus de productes elèctrics i electrònics (RAEE) s'han d'eliminar per separat de la resta de residus municipals.
- Els productes elèctrics antics poden contenir substàncies perilloses, de manera que l'eliminació correcta del vostre aparell antic ajudarà a prevenir possibles conseqüències negatives per al medi ambient i la salut humana. El vostre aparell antic pot contenir peces reutilitzables que es podrien utilitzar per reparar altres productes, i altres materials valuosos que es poden reciclar per conservar recursos limitats.
- Podeu portar el vostre aparell a la botiga on el va comprar, o bé posar-vos en contacte amb l'oficina de residus de la vostra administració local per tal d'obtenir informació sobre el vostre punt de recollida de RAEE autoritzat més proper. Per obtenir la informació més actualitzada del vostre país, consulteu www.lg.com/global/recycling.



- Du kan enten tage apparatet til den butik hvor du købte det, eller kontakte dit lokale affaldskontor angående oplysninger om det nærmeste, autoriserede WEEE-samlingspunkt. Find de sidste nye oplysninger for dit land på www.lg.com/global/recycling

ČEŠTINA

Likvidace starého přístroje

- Tento symbol přeškrtnutého koše značí, že odpad z elektrických a elektronických výrobků (WEEE) je nutné likvidovat odděleně od linky komunálního odpadu.
- Staré elektrické výrobky mohou obsahovat nebezpečné látky, takže správná likvidace starých přístrojů pomůže zabránit potenciálním negativním důsledkům pro životní prostředí a lidské zdraví. Staré přístroje mohou obsahovat znovu použitelné díly, které lze použít k opravě dalších výrobků a další cenné materiály, které lze recyklovat a šetřit tak omezené zdroje.
- Spotřebič můžete zanést buď do obchodu, kde jste ho zakoupili nebo se obrátit na místní správu komunálních odpadů, kde získáte podrobné informace o autorizovaném sběrném místě WEEE. Pro poslední aktuální informace z vaší země si prosím prostudujte web www.lg.com/global/recycling

DANSK

Bortskaffelse af dit gamle apparat

- Dette symbol med en affaldsspand med kryds over angiver at elektrisk og elektronisk affald (WEEE) skal bortskaffes og genbruges korrekt, adskilt fra kommunens husholdningsaffald.
- Gamle elektriske produkter kan indeholde farlige stoffer, så når du bortskaffer dit gamle apparat på korrekt vis, hjælper du med at forhindre mulige negative konsekvenser for miljø og mennesker. Dit gamle apparat kan indeholde dele som kan genbruges, fx til at reparere andre produkter, eller værdifulde materialer som kan genbruges og derved begrænse spild af værdifulde ressourcer.



DEUTSCH

Entsorgung Ihrer Altgeräte

- Das durchgestrichene Symbol eines fahrbaren Abfallbehälters weist darauf hin, dass Elektro- und Elektronik-Produkte (WEEE) getrennt vom Hausmüll entsorgt werden müssen. Bitte entsorgen Sie Altgeräte getrennt von anderem Abfall und bringen Sie diese zu einer ausgewiesenen Sammelstelle für das Recycling von elektrischen und elektronischen Geräten. Falls die Geräte Batterien oder Lampen enthalten, die vom Endverbraucher ohne Beschädigung leicht entnommen werden können, trennen Sie diese bitte vor der Entsorgung von den Hauptgeräten, es sei denn, Sie möchten, dass die alten Geräte wiederverwendet werden (alte Batterien und Lampen werden getrennt gesammelt). Bitte beachten Sie auch, dass Sie persönlich dafür verantwortlich sind, personenbezogene Daten auf dem Gerät zu löschen, bevor Sie Ihre Geräte entsorgen.
- Alte elektrische Produkte können gefährliche Substanzen enthalten, die eine korrekte Entsorgung dieser Altgeräte erforderlich machen, um schädliche Auswirkungen auf die Umwelt und die menschliche Gesundheit zu vermeiden. Ihre ausgedienten Geräte können wiederverwendbare Teile enthalten, mit denen möglicherweise andere Produkte repariert werden können, aber auch sonstige wertvolle Materialien enthalten, die zur Schonung knapper Ressourcen recycelt werden können.
- Sie können Ihr Gerät entweder in den Laden zurückbringen, in dem Sie das Produkt ursprünglich erworben haben oder Sie kontaktieren Ihre Gemeindeabfallstelle für Informationen über die nächstgelegene autorisierte WEEE Sammelstelle. Bitte beachten Sie, dass einige* Vertrieber verpflichtet sind :
 - bei der Abgabe eines neuen Elektro- oder Elektronikgerätes an einen Endnutzer ein Altgerät des Endnutzers der gleichen Geräteart unentgeltlich zurückzunehmen, und
 - Altgeräte, die in keiner äußeren Abmessung größer als 25 Zentimeter sind, im Einzelhandelsgeschäft oder in unmittelbarer Nähe hierzu unentgeltlich zurückzunehmen; Wenn Offline oder Online Händler Neugeräte an Privathaushalte liefern, sind sie verpflichtet, Altgeräte direkt bei diesen abzuholen oder Rückgabemöglichkeiten in zumutbarer Entfernung anzubieten. Daher empfehlen wir Ihnen sich für weitere Informationen an Ihren Händler zu wenden.
- LG Electronic Deutschland GmbH ist ordnungsgemäß als Hersteller in Deutschland registriert. Damit trägt LG deutschlandweit zur Sammlung von Elektro- und Elektronik-Altgeräten bei, die Sie in kommunalen Getrennsammelstellen abgeben. Die aktuellsten Informationen finden Sie unter: www.lg.com/global/recycling oder <https://www.lg.com/de/support/altgeraete-rueckgabe>.
 - * Vertrieber mit einer Verkaufsfläche für Elektro- und Elektronikgeräte von mindestens 400 Quadratmetern sowie Vertrieber von Lebensmitteln mit einer Gesamtverkaufsfläche von mindestens 800 Quadratmetern, die Elektro- und Elektronikgeräte anbieten



ΕΛΛΗΝΙΚΑ

Απόρριψη της παλιάς σας συσκευής

- Αυτό το διαγραμμένο σύμβολο του τροχοφόρου κάδου υποδεικνύει ότι τα απόβλητα ηλεκτρικών και ηλεκτρονικών εξοπλισμών (ΑΗΗΕ) πρέπει να απορρίπτονται χωριστά από τα γενικά οικιακά απορρίμματα.
- Τα παλιά ηλεκτρικά προϊόντα μπορεί να περιέχουν επικίνδυνες ουσίες και ως εκ τούτου η σωστή απόρριψη της παλιάς σας συσκευής αποτρέπει ενδεχόμενες αρνητικές συνέπειες για το περιβάλλον και την ανθρώπινη υγεία. Η παλιά σας συσκευή μπορεί να περιέχει επαναχρησιμοποιήσιμα ανταλλακτικά που θα μπορούσαν να χρησιμοποιηθούν για την επισκευή άλλων προϊόντων, καθώς και άλλα υλικά αξίας που μπορούν να ανακυκλωθούν για εξοικονόμηση των περιορισμένων φυσικών πόρων.
- Μπορείτε να πάτε τη συσκευή σας, είτε στο κατάστημα από το οποίο αγοράσατε το προϊόν, ή να επικοινωνήσετε με το τοπικό γραφείο απορριμμάτων για λεπτομέρειες σχετικά με το πλησιέστερο εγκεκριμένο σημείο συλλογής ΑΗΗΕ (Απόβλητα Ηλεκτρικών και Ηλεκτρονικών Εξοπλισμών). Για τις πιο πρόσφατες πληροφορίες για τη χώρα σας επισκεφθείτε τη διεύθυνση www.lg.com/global/recycling

ESPAÑOL

Símbolo para marcar AEE

- El símbolo del contenedor de basura tachado con un aspa indica que la recogida separada de aparatos eléctricos y electrónicos (AEE) debe realizarse de manera separada.

- Los productos eléctricos antiguos pueden contener sustancias peligrosas de modo que la correcta eliminación del antiguo aparato ayudará a evitar posibles consecuencias negativas para el medio ambiente y para la salud humana. El antiguo aparato puede contener piezas reutilizables que podrían utilizarse para reparar otros productos y otros materiales valiosos que pueden reciclarse para conservar los recursos limitados.
- Este producto contiene pilas y/o acumuladores. Siempre que no sea necesaria la intervención de un profesional cualificado para ello, y antes del depósito final del producto en las instalaciones de recogida selectiva, usted debe extraer las pilas y acumuladores de forma segura y separadamente para su adecuada gestión.
- Puede llevar el aparato a cualquiera de los centros autorizados para su recogida. Para obtener la información más actualizada para su país por favor visite www.lg.com/global/recycling

EESTI

Vana seadme hävitamine

- Läbikriipsutatud ristiga prügikasti sümbol tähendab, et elektri- ja elektroonikaseadmete (WEEE) jäätmed tuleb kõrvaldada olmeprügist eraldi.
- Vanad elektriseadmed võivad sisaldada ohtlikke koostisosi, seega aitab prügi nõuetekohane hävitamine vältida võimalikku negatiivset mõju loodusele ja inimeste tervisele. Teie kasutatud seade võib sisaldada taaskasutatavaid osi, millega saab parandada teisi seadmeid ning muid väärtuslikke materjale, mida saab taaskasutada, et säilitada piiratud ressursse.
- Saate viia oma seadme kas kauplusse, kust see on ostetud või võtta ühendust kohaliku prügiveo ettevõttega, et saada lisainfot oma lähima WEEE jäätmete kogumiskoha kohta. Kõige ajakohasemat infot oma riigi kohta vaadake www.lg.com/global/recycling



SUOMI

Vanhan laitteesi hävittäminen

- Tämä yliristitettävä jätteen symboli ilmaisee, että sähkö- ja elektronikkalaitteiden jätteet (WEEE) tulee pitää erillään kotitalousjätteestä ja viedä kunnalliseen kierrätyskeskukseen.
- Vanhat sähkötuotteet voivat pitää sisällään vaarallisia aineita, joten loppuun käytetyn laitteen oikea hävittäminen ehkäisee ympäristö- ja terveyshaittoja. Vanha laitteesi saattaa pitää sisällään uudelleen käytettäviä osia, joita voidaan käyttää korjaamaan muita tuotteita, sekä arvokkaita materiaaleja, joita voidaan kierrättää rajoitettujen resurssien säästämiseksi.
- Voit viedä laitteesi joko liikkeeseen, josta hankit tuotteen, tai ottaa yhteyttä paikallishallintosi ympäristötoimistoon koskien lähintä valtuutettua WEEE -keräyspistettä. Kaikkein viimeisimmät tiedot koskien maatasi, ks. osoitteessa www.lg.com/global/recycling

FRANÇAIS

Recyclage de votre ancien appareil

- Ce symbole de poubelle barrée d'une croix indique que votre équipement électrique et électronique (EEE) ne doit pas être jeté avec les ordures ménagères. Il doit faire l'objet d'un tri et d'une collecte sélective séparée.
- Les équipements électriques que vous jetez peuvent contenir des substances dangereuses. Il est donc important de les jeter de façon appropriée afin d'éviter des impacts négatifs sur l'environnement et la santé humaine. L'équipement que vous jetez peut également contenir des pièces réutilisables pour la réparation d'autres produits ainsi que des matériaux précieux pouvant être recyclés pour préserver les ressources de la planète.

- Vous pouvez rapporter votre appareil au commerçant qui vous l'a vendu ou contacter votre collectivité locale pour connaître les points de collecte de votre EEE. Vous trouverez également des informations à jour concernant votre pays en allant sur www.quefairedemesdechets.fr

HRVATSKI

Zbrinjavanje starog uređaja

- Ovaj simbol prekrizene kante za smeće na kotačićima označava kako se otpadni električni i električni proizvodi (WEEE) moraju zbrinjavati odvojeno od komunalnog otpada.
- Dotrajali električni proizvodi mogu sadržavati opasne tvari stoga će ispravno zbrinjavanje vaših dotrajalih uređaja pomoći u sprječavanju potencijalnih negativnih posljedica na okoliš i ljudsko zdravlje. Vaš dotrajao uređaj može sadržavati dijelove koji se mogu ponovo iskoristiti za popravak drugih proizvoda te druge vrijedne materijale koji se mogu reciklirati i tako sačuvati ograničene resurse.
- Ovisno o razini smetnje / štete i dobi stavke, stari proizvodi mogu se popraviti za više radnog života koji će spriječiti izbjegli otpada. Proizvodi koji nisu prikladni za ponovnu uporabu može se reciklirati da se oporavim vrijedne resurse i pomoći da se smanji globalno potrošnju novih sirovina.
- Uređaj možete odnijeti u trgovinu u kojoj ste kupili proizvod ili možete kontaktirati ured za zbrinjavanje otpada kod vaših mjesnih nadležnih tijela te od njih saznati više informacija o najbližem ovlaštenom WEEE sabirnom centru. Za najnovije informacije iz svoje države pogledajte internetske stranice www.lg.com/global/recycling



MAGYAR

A régi készülék ártalmatlanítása

- A leselejtezett elektromos és elektronikai termékeket a háztartási hulladéktól elkülönítve kell begyűjteni, a jogszabályok által kijelölt módon és helyen.
- Régi készülékeinek megfelelő leselejtezése segíthet megelőzni az esetleges egészségre vagy környezetre ártalmas hatásokat.
- Ha további információra van szüksége régi készülékeinek leselejtezésével kapcsolatban, lépjen kapcsolatba velünk a szelektalok.hu oldalon ahol tájékoztatjuk Önt visszavételi, átvételi, gyűjtési és kezelési kötelezettségeinkről.

ITALIANO

Smaltimento delle apparecchiature obsolete

- Tutte le apparecchiature elettriche ed elettroniche, contrassegnate da questo simbolo ("bidone della spazzatura barrato da una croce"), devono essere raccolte e smaltite separatamente rispetto agli altri rifiuti urbani misti mediante impianti di raccolta specifici installati da enti pubblici o dalle autorità locali. Si ricorda che gli utenti finali domestici possono consegnare gratuitamente le apparecchiature elettriche ed elettroniche a fine vita presso il punto vendita all'atto dell'acquisto di una nuova apparecchiatura equivalente. Gli utenti finali domestici possono inoltre consegnare gratuitamente apparecchiature elettriche ed elettroniche di piccolissime dimensioni (non eccedenti i 25 cm) a fine vita direttamente presso un punto vendita a ciò abilitato, senza obbligo di acquistare una apparecchiatura nuova di tipo equivalente. Si prega di informarsi previamente presso il punto vendita prescelto circa tale ultima modalità di conferimento dell'apparecchiatura a fine vita.

- Il corretto smaltimento dell'unità obsoleta contribuisce a prevenire possibili conseguenze negative sulla salute degli individui e sull'ambiente. Una gestione responsabile del fine vita delle apparecchiature elettriche ed elettroniche da parte degli utenti contribuisce al riutilizzo, al riciclaggio ed al recupero sostenibile dei prodotti obsoleti e dei relativi materiali.
- Per informazioni più dettagliate sullo smaltimento delle apparecchiature obsolete, contattare l'ufficio del comune di residenza, il servizio di smaltimento rifiuti o il punto vendita in cui è stato acquistato il prodotto. (www.lg.com/global/recycling)

LIETUVIŲ

Seno prietaiso utilizavimas

- Išbrauktos šiukšlių dėžės simbolis rodo, kad elektros ir elektronikos įrangos atliekas (EE|A) reiktų utilizuoti atskirai nuo buitinių atliekų.
- Senoje elektrinėje įrangoje gali būti pavojingų medžiagų, taigi tinkamas seno prietaiso utilizavimas padės apsaugoti nuo galimų neigiamų pasekmių aplinkai ir žmonių sveikatai. Jūsų sename prietaise gali būti dalių, kurias galima panaudoti dar kartą taisant kitą įrangą, ir kitų vertingų medžiagų, kurias galima perdirbti siekiant tausoti ribotus išteklius.
- Savo prietaisą galite nugabenti į parduotuvę, kurioje jį įsigijote, arba kreipkitės į vietos valdžios atliekų tarnybą ir sužinokite, kur yra artimiausia EE|A surinkimo vieta. Norėdami gauti daugiau informacijos apie savo šalies reikalavimus, apsilankykite www.lg.com/global/recycling.



LATVIEŠU

Jūsu vecās ierīces likvidēšana

- Šis simbols – pārsvītrotā atkritumu tvertne uz riteņiem – norāda, ka elektrisko un elektronisko iekārtu atkritumi (EEIA) jāutilizē atsevišķi no sadzīves atkritumu plūsmas.
- Veci elektriskie izstrādājumi var saturēt bīstamas vielas, tādēļ jūsu vecās ierīces pareiza utilizācija palīdzēs novērst iespējamās negatīvās sekas videi un cilvēka veselībai. Jūsu vecā ierīce var saturēt vairākkārt izmantojamas detaļas, kuras var izmantot citu izstrādājumu remontam, un citus vērtīgus materiālus, kurus var pārstrādāt, tādējādi saglabājot ierobežotus resursus.
- Jūs varat aiznest ierīci vai nu uz veikalu, kurā šo izstrādājumu iegādājieties, vai sazināties ar vietējās pašvaldības atkritumu savākšanas iestādi un uzzināt sīkāku informāciju par tuvāko oficiālo EEIA savākšanas punktu. Jaunāko informāciju par savu valsti skatiet vietnē www.lg.com/global/recycling.

МАКЕДОНСКИ

Фрлање на вашиот стар апарат

- Сите електрични и електронски производи треба да се фрлат засебно од комуналниот отпад, односно во собирни капацитети назначени од страна на владата или локалните власти.
- Правилното фрлање на вашиот стар апарат ќе помогне да се спречат потенцијални негативни последици за околината и човековото здравје.
- За подетални информации за фрлањето на вашиот стар апарат, стапете во контакт со општинската служба за отстранување отпад или со продавницата од каде што сте го купиле производот.

NEDERLANDS

Verwijdering van uw oude apparaat

- Dit symbool van de doorgekruiste vuilnisbak geeft aan dat afgedankte elektrische en elektronische producten (WEEE) afzonderlijk van het huishoudelijke afval moeten worden verwijderd.
- Oude elektrische producten kunnen gevaarlijke stoffen bevatten, dus een juiste verwijdering van uw oude apparaat helpt bij het voorkomen van mogelijke negatieve gevolgen voor het milieu en de volksgezondheid. Uw oude apparaat kan herbruikbare onderdelen bevatten die kunnen worden gebruikt voor het repareren van andere producten, en andere waardevolle materialen die kunnen worden gerecycled voor het behoud van beperkte grondstoffen.
- U kunt uw apparaat meenemen naar de winkel waar u het product heeft gekocht, of u kunt contact opnemen met uw plaatselijke afvalverwerking instantie voor de gegevens van uw dichtstbijzijnde geautoriseerde WEEE-verzamelpunt. Voor de meest recente informatie voor uw land verwijzen wij u naar www.lg.com/global/recycling

NORSK

Avhending av gamle apparater

- Dette symbolet av en utkrysset avfallsdunk indikerer at kassert elektronikk og elektroniske produkter (WEEE) skal kastes separat fra husholdningsavfall og leveres til den kommunale resirkuleringen.
- Gamle elektriske produkter kan inneholde farlige stoffer, så korrekt avfallshåndtering av det gamle apparatet bidrar til å hindre potensielt negative konsekvenser for miljøet og andres helse. Gamle apparater kan inneholde gjenbrukbare deler som kan brukes til å reparere andre produkter og andre verdifulle materialer som kan resirkuleres for å bevare begrensede ressurser.
- Du kan bringe apparatet enten til butikken der du kjøpte produktet, eller ta kontakt med den lokale myndighetens avfallskontor for informasjon om nærmeste autoriserte innsamlingspunkt for el-avfall (WEEE-avfall). For den mest oppdaterte informasjonen for ditt land, gå til www.lg.com/global/recycling.



POLSKI

Utylizacja starego urządzenia

- Symbol przekreślonego pojemnika na odpady na kółkach oznacza, że produkty elektryczne lub elektroniczne (WEEE) należy zutylizować poza obiegiem odpadów komunalnych.
- Stare produkty elektroniczne mogą zawierać niebezpieczne substancje. Właściwa utylizacja starego urządzenia pozwoli uniknąć potencjalnych negatywnych skutków dla środowiska i zdrowia. Stare urządzenie może zawierać części wielokrotnego użytku, które mogą zostać wykorzystane do naprawy innych produktów lub inne wartościowe materiały, które można przetworzyć, aby oszczędzać zasoby naturalne.
- Urządzenie można oddać do sklepu, w którym zostało kupione lub skontaktować się z lokalnym urzędem gospodarki odpadami, aby uzyskać informacje o najbliższym punkcie zbiórki WEEE. Aby uzyskać aktualne informacje z zakresu gospodarki odpadami obowiązującej w danym kraju, należy odwiedzić stronę <http://www.lg.com/global/sustainability/environment/take-back-recycling/global-network-europe> (plik PDF : "For more information about how to recycle LG products in your country").

PORTUGUÊS

Eliminação do seu aparelho usado

- Este símbolo de um caixote do lixo com rodas e linhas cruzadas sobrepostas indica que os resíduos de produtos elétricos e eletrônicos (REEE) devem ser eliminados separadamente do lixo doméstico.

- Os produtos elétricos usados podem conter substâncias perigosas, pelo que, a eliminação correta do seu aparelho usado pode contribuir para evitar potenciais consequências negativas para o ambiente e saúde humana. O seu aparelho usado pode conter peças reutilizáveis que podem ser usadas para reparar outros produtos e outros materiais úteis que podem ser reciclados para preservar os recursos limitados.
- Pode levar o seu aparelho à loja onde o adquiriu, ou contactar a sua entidade local de recolha e tratamento de resíduos para obter mais informações relativas ao ponto de recolha de REEE autorizado mais próximo. Para obter informações mais atualizadas relativas ao seu país, visite www.lg.com/global/recycling

ROMÂNĂ

Eliminarea aparatului vechi

- Simbolul de peșteră indică faptul că deșeurile de echipamente electrice și electronice (DEEE) trebuie eliminate separat de celelalte deșeuri.
- Produsele electrice și electronice vechi conțin substanțe periculoase. Astfel, prin eliminarea corespunzătoare veți contribui la prevenirea deteriorării mediului înconjurător și al sănătății umane. Este posibil ca dispozitivul dvs. vechi să conțină piese componente care pot fi folosite pentru repararea altor produse sau materiale importante ce pot fi reciclate în scopul economisirii resurselor limitate.
- Dispozitivul vechi poate fi returnat magazinului de unde a fost achiziționat sau puteți contacta firma responsabilă pentru eliminarea deșeurilor în scopul aflării locației unității autorizate pentru reciclarea deșeurilor electrice și electronice (WEEE). Pentru informații mereu actualizate și referitoare la țara dvs. vă rugăm să vizitați pagina web www.lg.com/global/recycling.



SLOVENČINA

Zneškodovanje starého spotrebiča

- Tento symbol prečiarknutého odpadkového koša na kolieskach znamená, že odpad z elektrických a elektronických zariadení (WEEE) musí byť zneškodnený samostatne od komunálneho odpadu.
- Staré elektrické produkty môžu obsahovať nebezpečné latky, preto správne zneškodnenie vášho starého spotrebiča pomôže zabrániť potenciálnym negatívnym dopadom na prostredie a ľudské zdravie. Váš starý spotrebič môže obsahovať diely, ktoré možno opätovne použiť na opravu iných produktov, a iné cenné materiály, ktoré možno recyklovať s cieľom chrániť obmedzené zdroje.
- Svoj spotrebič môžete zaniest' do predajne, kde ste produkt zakúpili, alebo sa môžete obrátiť na oddelenie odpadov miestnej samosprávy a požiadať o informácie o najbližšom zbernom mieste odpadu z elektrických a elektronických zariadení (WEEE). Najnovšie informácie platné pre vašu krajinu nájdete na stránke www.lg.com/global/recycling

SLOVENŠČINA

Odstranjevanje vaše stare naprave

- Prečrtan simbol smetnjaka opozarja, da je treba odpadne električne in elektronske izdelke (OEEI) odstranjevati ločeno od ostalih komunalnih odpadkov.
- Odpadni električni izdelki lahko vsebujejo nevarne snovi, zato s pravilnim odstranjevanjem stare naprave prispevate k preprečevanju morebitnih negativnih vplivov na okolje in zdravje ljudi. Vaša stara naprava lahko vsebuje dele, ki jih je mogoče uporabiti za popravilo drugih izdelkov, in druge dragocene materiale, ki jih je mogoče reciklirati in s tem ohraniti omejene vire.

- Svojo napravo lahko odnesete v trgovino, kjer ste jo kupili, ali pa se glede podrobnosti o najbližjem pooblaščenem zbirnem mestu za odpadno električno in elektronsko opremo obrnite na lokalno komunalno podjetje. Za najnovejše informacije za svojo državo si oglejte www.lg.com/global/recycling.

SHQIP

Hedhja e pajisjes suaj të vjetër

- Të gjitha produktet elektrike dhe elektronike duhet të hidhen veçmas nga mbetjet e bashkisë përmes pikave të grumbullimit të caktuara nga qeveria ose autoritetet vendase.
- Hedhja e duhur e pajisjes suaj të vjetër do të ndihmojë në parandalimin e pasojave të mundshme negative për mjedisin dhe shëndetin e njeriut.
- Për informacione më të hollësishme rreth hedhjes të pajisjes suaj të vjetër, ju lutem kontaktoni zyrën e qytetit, shërbimin për hedhjen e mbeturinave ose dyqanin ku e keni blerë produktin.



SRPSKI

Odlaganje starog aparata

- Ovaj simbol precrtnana kanta za smeće pokazuje da električni i elektronski otpad (WEEE) treba da se odlaže odvojeno od običnog komunalnog otpada.
- Stari električni aparati mogu da sadrže otrovne supstance, tako da će pravilno odlaganje Vašeg starog aparata pomoći sprečavanju pojave negativnih posledica po životnu sredinu i zdravlje ljudi. Vaš stari aparat može da sadrži delove za višekratnu upotrebu koji se mogu koristiti za zamenu drugih proizvoda i druge vredne materijale koji se mogu reciklirati radi očuvanja ograničenih resursa.
- Vaš aparat možete da odnesete u radnju gde ste ga kupili ili da kontaktirate lokalnu vladinu kancelariju za otpad kako biste dobili informaciju o najbližoj autorizovanoj WEEE stanici za odlaganje ovog otpada. Za najnovije informacije za Vašu zemlju, molimo Vas da pogledate web stranicu www.lg.com/global/recycling.

SVENSKA

Bortskaffning av den gamla produkten

- Den överkorsade soptunnesymbolen indikerar att elektroniskt och elektriskt avfall (WEEE) ska sorteras separat från hushållsavfallet och lämnas in till en av kommunen anvisad plats för återvinning.
- Kasserade elektroniska och elektriska produkter kan innehålla farliga substanser, korrekt avfallshantering av produkten förhindrar negativa konsekvenser för miljön och den mänskliga hälsan. Din gamla produkt kan även innehålla återanvändningsbara delar som kan användas för att reparera andra produkter samt innehålla värdefulla ämnen som kan återvinnas för att spara jordens resurser.
- Du kan ta din gamla produkt till butiken där du köpte den eller kontakta din kommun för information om närmaste WEEE-uppsamlingsställe. För att få den senaste informationen för ditt land, gå till www.lg.com/global/recycling



FR

**Cet appareil
et ses accessoires
se recyclent**

REPRISE
À LA LIVRAISON



OU

À DÉPOSER
EN MAGASIN



OU

À DÉPOSER
EN DÉCHÈTERIE



Points de collecte sur www.quefairedemesdechets.fr
Privilégiez la réparation ou le don de votre appareil !

Bilješka

Bilješka

Bilješka

