



MANUAL DO UTILIZADOR

Sinalização Digital da LG

(MONITOR SIGNAGE)

Leia este manual com atenção antes de utilizar o monitor e guarde-o para futuras consultas.

webOS 4.1

ÍNDICE

PRECAUÇÕES DE SEGURANÇA ...4

- Precauções com o transformador de CA e a alimentação.....5
- Precauções ao deslocar o produto.....7
- Precauções ao instalar o produto.....8
- Precauções para limpar o produto.....10
- Precauções ao utilizar o produto.....11
- Precauções ao utilizar o controlo remoto13
- Precauções para evitar a retenção da imagem.....14
- Eliminação do produto.....14

UTILIZAR O CONTROLO REMOTO 15

EFETUAR LIGAÇÕES 18

- Ligar a um PC.....18
- Ligação do dispositivo externo.....18
- Ligar vários monitores.....20

DEFINIÇÕES 22

- Início.....22
 - Botões globais
 - Painel de instrumentos
 - [Gestor de Conteúdos]
 - [Modo de Galeria]
- Configuração Ez23
 - [Video Wall]
 - [AGENDAMENTO do Tempo de estar Ligado/ Desligado]
 - [Configuração Do Servidor Si]
 - [Configuração Do Servidor]
 - [Falha]
 - [Mail de Estado]
 - [Reproduzir via URL]
 - [Clonagem de Dados de Configuração]

- [Modo de Sincronização]
- [Multi-Ecrã]
- [LG ConnectedCare (Signage 365 Care)]
- [Ferramenta Nível]
- [Modo de Reunião de Empresa]
- Geral.....31
 - [Idioma]
 - [System Information (Informação do sistema)]
 - [Definir ID]
 - [Hora e Data]
 - [Ligar/desligar]
 - [Rede]
 - [Modo de Segurança]
 - [Orientações de Áudio]
 - [Configuração Avançada]
- Ecrã.....44
 - [Modo da Imagem]
 - [Proporção]
 - [Rotação]
 - [Configuração Avançada]
 - [Genlock]
- Som52
 - [Modo de Som]
 - [Saída de Som]
 - [Saída de Áudio]
 - [Ajuste da Sincronização de AV]
 - [Entrada de Áudio Digital]
- Administrador55
 - [Modo de Desbloqueio]
 - [Alterar Palavra-passe]
 - [Configurações de Empresa]
 - [Reposição dos Valores de Fábrica]

GESTOR DE CONTEÚDO 57

- Início de sessão Web57
- Gestor de conteúdo.....57
 - [Player]
 - [Agenda]
 - [Editor]
- Gestor de grupos 2.064
- Modo de Galeria67
- Screen Share68
- LG Presenter.....69
 - Ligar
 - Screen Share
 - Transferência

FERRAMENTAS DE GESTÃO..... 72

- Gestor de Controlo72
- ID da imagem73

PARA CONTROLAR UM PC EXTERNO ATRAVÉS DO ECRÃ TÁTIL 74

- Ligar a um PC.....74
- Tarefas Priorizadas no Ecrã Tátil.....74

CALIBRAÇÃO INTELIGENTE 75

- Instruções de Execução.....75
 - [CALIBRAÇÃO MANUAL]

CÓDIGO DE IV..... 77**CONTROLAR VÁRIOS PRODUTOS 79**

- Cabos de ligação79
- Parâmetro de comunicação.....80
- Lista De Referência De Comandos.....81
- Protocolo de transmissão/recepção.....86

RESOLUÇÃO DE PROBLEMAS..... 112

Para obter o código fonte incluído neste produto ao abrigo da GPL, LGPL, MPL e outras licenças de código aberto visite <https://opensource.lge.com>.

Além do código fonte, pode transferir todas as condições da licença referidas, renúncias de garantia e avisos de direitos de autor.

A LG Electronics também pode fornecer-lhe o código fonte aberto em CD-ROM mediante o pagamento de uma taxa que cobre o custo de realização de tal distribuição (como o custo do suporte, transporte e processamento), a pedido por e-mail para opensource@lge.com.

Esta oferta é válida por um período de três anos após o nosso último envio deste produto. Esta oferta é válida para todas as pessoas com conhecimento desta informação.

PRECAUÇÕES DE SEGURANÇA

As precauções de segurança destinam-se a evitar perigos ou danos inesperados, ajudando o utilizador a utilizar o produto em segurança e para a finalidade prevista.

AVISO

Ignorar essa mensagem de aviso pode resultar em acidente com ferimentos graves ou até fatais.

CUIDADO

Ignorar essa mensagem de cuidado pode resultar em ferimentos leves ou danos ao aparelho.

Modelo correspondente à cor da frase

| | | |
|-------|-----------|-----|
| COMUM | INVÓLUCRO | LED |
|-------|-----------|-----|

Precauções com o transformador de CA e a alimentação

AVISO

- Use apenas o cabo de alimentação ou o transformador de corrente fornecido ou aprovado pela LG Electronics, Inc. Se usar outro cabo de alimentação, certifique-se de que possui homologação segundo as normas nacionais. Se o cabo de alimentação estiver danificado em alguma parte, contacte o fabricante ou centro de assistência autorizado para proceder à substituição.
- Utilize o monitor apenas com o tipo de corrente (ou seja, tensão) indicado nas especificações do produto.
 - O produto pode ficar danificado, poderão ocorrer chamas, ou poderá ser eletrocutado. Se não souber ao certo o seu tipo de corrente, consulte uma empresa de instalação homologada.
- Certifique-se de que o cabo de alimentação está ligado a uma tomada com terra.
 - Pode ser eletrocutado ou ficar ferido ou o produto pode ficar danificado.
- Insira a ficha do cabo de alimentação ou o transformador de corrente com firmeza para que não se possa soltar.
 - Uma ligação mal feita pode provocar um incêndio ou choque elétrico.
- Em caso de trovada, nunca toque no cabo elétrico nem no cabo do sinal, pois pode ser muito perigoso.
 - Pode provocar choques elétricos.
- Tenha o cuidado de não pisar nem colocar objetos pesados (eletrodomésticos, roupas, etc.) sobre o cabo de alimentação ou o transformador de CA. Para além disso, não deve dobrar nem puxar com força para desligar o cabo de alimentação ou o transformador de corrente.
 - Os cabos de alimentação danificados podem provocar um incêndio ou um choque elétrico.
- Não ligue o cabo de alimentação ou o transformador de corrente da tomada de corrente caso tenham sido danificados com objetos pontiagudos.
 - Você pode ser eletrocutado.
- Não insira um condutor (pau metálico, etc.) numa das extremidades do cabo de alimentação enquanto a outra extremidade estiver ligada à tomada de corrente. Para além disso, não toque no cabo de alimentação diretamente depois de o desligar da tomada.
 - Você pode ser eletrocutado.
- Não deve ser usado com uma ficha múltipla onde estejam ligados vários aparelhos elétricos e de aquecimento. Utilize apenas uma ficha múltipla com borne de ligação à terra.
 - Pode ocorrer um incêndio devido ao sobreaquecimento.

- Se entrar água ou qualquer substância estranha no produto, desligue de imediato o cabo de alimentação e contacte o centro de assistência.
 - Caso contrário, poderá ocorrer um incêndio ou um choque elétrico devido a danos no produto.
- Mantenha o cabo de alimentação ou o transformador de corrente afastado de quaisquer dispositivos de aquecimento.
 - O revestimento do cabo pode derreter e provocar um incêndio ou choque elétrico.
- Nunca desmonte, repare nem modifique o cabo de alimentação ou o transformador de CA.
 - Pode provocar um incêndio ou um choque elétrico.
- O dispositivo de corte principal é o cabo de alimentação. Certifique-se de que o produto está instalado perto da tomada e se é facilmente acessível.
- Desde que a unidade esteja ligada à saída AC da parede, não é desligada da fonte de alimentação AC mesmo que a unidade esteja desligada.
- O consumo de energia só será "0" quando a ficha de alimentação estiver desligada.
- Use um cabo de alimentação como dispositivo de desligamento.



CUIDADO

- Se a tomada, os pinos da ficha do cabo de alimentação ou o transformador de corrente estiverem cobertos de pó, deverá limpar o pó e assegurar a sua limpeza contínua.
 - O sobreaquecimento devido a camadas de pó poderá provocar um incêndio ou choque elétrico.
- Se a tomada, os pinos da ficha do cabo de alimentação ou o transformador de corrente estiverem cobertos de água, deverá limpar a água e assegurar a sua limpeza contínua. Para além disso, não toque na ficha de alimentação nem no transformador de corrente com as mãos molhadas.
 - Tal poderá provocar choque elétrico.
- Não ligue nem desligue o produto colocando ou retirando a ficha da tomada. Quer dizer que não deve utilizar a ficha como interruptor.
 - Pode provocar choques elétricos ou o mau funcionamento do produto.
- Não desligue o cabo de alimentação enquanto o produto estiver em uso.
 - Choque elétrico pode danificar o produto.

Precauções ao deslocar o produto

AVISO

- Contacte o centro de assistência antes de deslocar o produto.
 - Tal poderá provocar choque elétrico e danificar o produto.
- Certifique-se que o produto está desativado, desligado e de que todos os cabos foram removidos antes de deslocar o produto.
 - Pode ser eletrocutado ou o produto pode ser danificado.
- Quando deslocar o produto, não exponha o produto a embates o impacto no painel da frente do produto.
 - Pode ser eletrocutado ou o produto pode ser danificado.
- Respeite o número de pessoas de acordo com o peso do produto. (Menos de 25 kg por pessoa, use equipamento de elevação se o peso for superior a 100 kg)
 - Para voltar a usar o produto danificado, contacte o centro de assistência porque poderá provocar choque elétrico ou incêndio.
- Não o segure virado ao contrário quando segurar nele apenas pela base. (Apenas para modelos que suportem base.)
 - Pode provocar a deformação do suporte, danos no painel e outros tipos de danos no produto.

CUIDADO

- Guarde a caixa de embalagem do produto. Pode colocar o produto na caixa quando o transportar.

Precauções ao instalar o produto

AVISO

- Contacte o centro de assistência antes de instalar o produto.
 - Poderá provocar choque elétrico e danificar o produto.
- Não deixe cair objetos nem exerça embate no produto. Mantenha afastado das crianças e não coloque brinquedos ou objetos perto do produto para impedir que algo seja atirado para o ecrã do produto.
 - Poderá magoar o utilizador ou danificar o produto.
- Não coloque nem pendure objetos pesados no produto.
 - Se o produto cair ou for derrubado, poderá causar ferimentos.
- Não toque na superfície do produto pois poderá sobreaquecer.
 - Poderá provocar danos físicos nas pessoas.
- Instale o produto de forma fixa no chão, na parede, etc. para impedir impactos externos como, por exemplo, vento e sismos.
 - Consulte o manual fornecido.
- Impeça que as crianças subam ou se agarrem ao produto.
 - Se o produto cair ou for derrubado, poderá causar ferimentos.
- Não instale em locais onde existam dispositivos de aquecimento, por exemplo, aquecimentos elétricos ou equipamentos de iluminação.
 - Poderão ocorrer incêndio, choque elétrico ou avaria.
- Não instale o produto sem ajuda porque poderá lesionar-se ou danificar o produto. Contacte o técnico de assistência autorizado pelo centro de assistência.
- Não instale o produto numa parede, caso corra o risco de ficar exposto a óleo, fumo ou vapores com gordura.
 - Isto poderá danificar o produto e provocar a respectiva queda.
- Não deixe o cabo de alimentação, de sinal, etc. em locais de passagem.
 - As pessoas poderão tropeçar, provocando choque elétrico, incêndio, avaria do produto ou ferimentos.
- Não deixe o produto cair quando o ligar a dispositivo externo ligado com um cabo curto.
 - Tal poderá provocar ferimentos ou danificar o produto.
- Se o produto for derrubado ou o gabinete estiver partido, desligue o produto e desligue o cabo de alimentação.
 - Se continuar a utilizar o produto sem tomar as devidas precauções, poderá ocorrer choque elétrico ou incêndio.
- Instale o produto num local seco afastado de pó e água. Evite altas temperaturas e humidade.
 - Tal poderá provocar choque elétrico, incêndio ou danos ao produto.
- Instale o produto de forma segura num local que aguento o peso do produto.
 - Uma resistência insuficiente poderá fazer com que o produto caia.
- Assuma uma posição confortável e natural para relaxar os músculos quando trabalhar com o produto.

 **CUIDADO**

- Instale o produto num local onde não haja Interferência Eletromagnética.
- Se instalar o produto num local que não apresente as condições recomendadas, pode comprometer seriamente a qualidade de imagem, ciclo de vida e aspeto do produto. Consulte o técnico de assistência antes de instalar. Não instale o produto em locais, por exemplo, onde haja abundância de poeira ou neblina de óleo, onde sejam usadas substâncias químicas, onde haja exposição direta à luz solar, temperaturas muito altas ou baixas, ou muita humidade.
- Certifique-se de que o produto receba boa ventilação instalando-o a alguma distância (100 mm ou mais) em relação à parede.
 - Se o produto for instalado muito próximo da parede, pode ficar deformado ou pode incendiar devido à acumulação de calor interno.
- Não tape o produto com um pano de mesa ou um cortinado ou outros materiais (por ex., plástico) enquanto estiver ligado à corrente para não obstruir o orifício de ventilação do produto.
 - O produto pode ficar deformado ou incendiar devido ao superaquecimento interno.
- Não instale o produto num local com pouca ventilação (por ex.: numa estante ou num armário) ou no exterior; evite colocá-lo sobre almofadas ou tapetes.
 - O produto poderá incendiar-se devido a sobreaquecimento no interior do produto.
- Instale o produto numa superfície plana e estável suficientemente grande para suportar o produto.
 - Se o produto cair, você pode se ferir ou o produto pode partir-se.
- Quando instalar o produto numa prateleira ou num armário, assegure que a extremidade inferior do produto não sobressaia.
 - O produto poderá cair devido a um centro de gravidade desequilibrado, o que poderá provocar ferimentos pessoais ou danos ao produto. Deverá usar armários ou prateleiras com dimensões adequadas ao produto.
- Um dispositivo de desligamento de fácil acesso deve ser incorporado de forma externa ao produto.
- Os componentes em conformidade com os requisitos da série IEC 61643 devem ser instalados de forma interna ou externa a este produto.
- Defina como [Ecrã e Retroiluminação desligada (Modo de Exterior)] quando instalar no exterior.
 - Ative o [Modo de Exterior] para reduzir o risco de humidade e condensação internas.
- Ao utilizar em temperaturas negativas, o produto pode não funcionar durante períodos de até uma hora para aumentar a temperatura no interior do mesmo.

Precauções para limpar o produto

AVISO

- Mantenha o produto sempre limpo.
 - Se não limpar a unidade durante muito tempo e ela acumular pó, poderão ocorrer incêndio ou danos ao produto.
- Quando precisar de limpar o interior do produto, deve entrar em contacto com o centro de assistência técnica.
 - Caso contrário, a limpeza sem uma orientação adequada poderá provocar incêndio, choque elétrico ou danos no produto.
- Quando limpar o produto, desligue o cabo de corrente e limpe-o cuidadosamente com um pano macio para não riscar.
 - Poderão ocorrer choque elétrico ou danos ao ecrã se ficar riscado.
- Para limpar a estrutura frontal, pulverize água num pano macio duas a quatro vezes e limpe apenas numa direção. (Não para modelos LED)
 - Demasiada humidade pode provocar manchas.
- Não contacte fisicamente o ecrã do pacote LED.
 - Isto pode danificar o produto.
- Para limpar o produto, utilize uma pistola de ar para remover levemente a poeira da estrutura frontal e do ecrã.
 - Se existirem substâncias estranhas entre os LED no ecrã, isto pode causar um defeito no ecrã.

CUIDADO

- Para limpar o produto ou ecrã, desligue o cabo de alimentação e limpe-o cuidadosamente com um pano suave. Não pulverize água ou outros líquidos diretamente no produto. Nomeadamente, não limpe o produto com químicos, incluindo limpa-vidros, qualquer tipo de ambientador, inseticida, lubrificantes, cera (automóvel, industrial), abrasivo, diluente, benzeno, álcool, etc., que possam danificar o produto ou o ecrã.
 - Pode provocar um incêndio, choque elétrico ou danos no produto (deformação, corrosão ou fraturas).

Precauções ao utilizar o produto

AVISO

- Não utilize o produto num ambiente com temperaturas excessivamente altas ou humidade elevada.
 - Tal poderá provocar ferimentos pessoais ou danificar o produto.
- Se usar o produto durante muito tempo, descanse em intervalos regulares para proteger a sua visão.
 - Uma visualização prolongada poderá resultar em deficiência de visão.
- A audição a um volume elevado ou o uso durante muito tempo poderá afetar a sua capacidade auditiva.
- Caso caiam líquidos ou objetos estranhos em cima do produto, desligue-o, desligue a ficha da tomada de parede e contacte o centro de assistência.
 - Caso contrário, o produto pode provocar incêndios ou choques elétricos.
- Se não aparecer imagem no ecrã nem ouvir som, pare de utilizar o produto. Desative o produto imediatamente, desligue-o da tomada de alimentação e contacte o centro de assistência.
 - Caso contrário, o produto pode provocar incêndios ou choques elétricos.
- Não deixe cair objetos nem cause embate no produto ou ecrã.
 - Tal poderá provocar ferimentos e danificar o ecrã.
- Se sentir cheiro a fumo ou outros odores ou ouvir sons estranhos, desligue o cabo de alimentação e entre em contacto com a assistência técnica.
 - Se continuar a usar o produto sem tomar medidas adequadas, poderão ocorrer choque elétrico ou incêndio.
- Não desmonte, repare ou modifique o produto sozinho. Contacte o centro de assistência se o produto precisar de ser reparado.
 - Poderão ocorrer incêndio ou choque elétrico.
- Não coloque objetos cheios de líquidos, por exemplo, vasos, chávenas, etc. no produto para impedir que possam penetrar líquidos no produto.
 - Caso contrário, pode provocar um incêndio, choque elétrico, avaria ou deformação.
- Não sujeite a superfície do produto a pressões fortes nem a riscos com objetos afiados, como pregos, lápis ou canetas. Não bata nem arranhe as partes frontal e laterais do ecrã com objetos metálicos.
 - Tal poderá danificar o produto e provocar a sua avaria.
- Não toque no produto se este estiver estado exposto à luz solar ou a uma luz intensa, uma vez que poderá estar quente.

- Não utilize dispositivos elétricos de alta tensão junto ao monitor (Ex., um mata-insetos elétrico).
 - Tal poderá provocar uma avaria do produto se receber um choque elétrico.
- Se ocorrer uma fuga de gás, não toque na tomada de corrente e abra as janelas para obter ventilação.
 - Caso contrário, o produto pode provocar incêndios ou choques elétricos.
- Se o produto for derrubado ou o gabinete estiver partido, desligue o produto e desligue o cabo de alimentação.
 - Se continuar a utilizar o produto sem tomar as devidas precauções, poderá ocorrer choque elétrico ou incêndio. Contacte o centro de assistência.
- Mantenha os acessórios pequenos fora do alcance das crianças.
 - Se for engolido por uma criança, consulte um médico imediatamente.
- Mantenha o produto afastado das crianças. Para além disso, não projete brinquedos ou objetos para o produto ou ecrã.
 - Tal poderá provocar ferimentos e danificar o ecrã.
- Deverá desligar todas as fontes de alimentação ao desligar os cabos de alimentação para cortar por completo o fornecimento de energia à unidade.

CUIDADO

- Este painel é um produto avançado que contém milhões de píxeis. Poderá ocasionalmente ver píxeis escuros quando olhar para o ecrã. Estes píxeis desativados não são um defeito e não afetam desempenho nem a fiabilidade do produto.
- Não coloque ou armazene substâncias inflamáveis próximas ao produto.
 - Existe o risco de explosão ou incêndio.
- Mantenha-se a uma distância adequada do produto.
 - Poderá danificar a sua visão se olhar para o produto a uma distância muito curta.
- Defina a resolução e frequência adequadas para o produto.
 - Tal poderá danificar a sua visão.
- Faça intervalos regulares ao trabalhar com o produto durante muito tempo.

Precauções ao utilizar o controlo remoto

AVISO

- Evite locais com muita humidade.
 - Tal poderá provocar ferimentos pessoais ou danificar o produto.
- Não exponha as pilhas a calor excessivo, por exemplo, luz solar direta, lareira aberta e aquecedores elétricos.
 - Tal poderá provocar incêndio e danos pessoais.
- Certifique-se de que as crianças não ingerem as pilhas do controlo remoto ao substituí-las. Mantenha as pilhas fora do alcance das crianças.
 - Se alguma criança ingerir uma pilha, consulte imediatamente um médico.
- Não elimine as pilhas em chamas acesas.
 - Elimine as pilhas num centro de reciclagem local ou numa loja de retalho que recolha pilhas.
- As pilhas usadas, incluindo as pilhas recarregáveis, devem ser recicladas separadamente do lixo normal.
 - Elimine as pilhas usadas e as pilhas recarregáveis num centro de reciclagem local ou numa loja de retalho que recolha pilhas.

CUIDADO

- Não faça shuntagem nem desmonte as pilhas.
 - Tal poderá provocar choque elétrico ou incêndio.
- O controlo remoto pode não funcionar corretamente à luz do sol ou sob uma lâmpada forte. Movimente o produto se estiver a ser utilizado nestas condições.
- Verifique se há algum obstáculo entre o aparelho e o controlo remoto.
- Não misture pilhas novas com usadas.
 - Uma pilha sobreaquecida ou com fugas poderá provocar incêndio ou choque elétrico.
- Utilize apenas os tipos de pilhas especificadas. Não introduza pilhas não recarregáveis no carregador.
 - Uma pilha sobreaquecida ou com fugas poderá provocar incêndio ou choque elétrico.

Precauções para evitar a retenção da imagem

- Apresentar uma imagem fixa durante um período de tempo prolongado pode provocar danos no ecrã, provocando uma retenção da imagem. A maior parte dos produtos de outros fabricantes apresenta o mesmo problema. Os danos resultantes não são cobertos pela garantia do produto.
 - Utilize uma proteção de ecrã caso utilize o monitor durante um período de tempo prolongado.

Eliminação do produto

- Não elimine este produto juntamente com o lixo doméstico normal.
- A eliminação deste produto deve ser efetuada de acordo com os regulamentos das suas autoridades locais.

UTILIZAR O CONTROLO REMOTO

As descrições neste manual baseiam-se nos botões do controlo remoto. Leia, cuidadosamente, este manual para utilizar o monitor de modo correto. Para instalar as pilhas, abra a tampa do compartimento das pilhas, coloque as pilhas (AAA de 1,5 V), fazendo corresponder os terminais \oplus e \ominus às etiquetas no interior do compartimento, e feche a tampa. Para remover as pilhas, realize as ações de instalação na ordem inversa. As ilustrações podem ser diferentes dos acessórios reais.

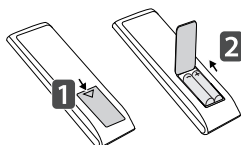

CUIDADO

- Não misture pilhas usadas com pilhas novas, pois isso pode danificar o controlo remoto.
- Não se esqueça de apontar o controlo remoto na direção do sensor do controlo remoto do monitor.
- As baterias internas e externas do produto não devem ser expostas a temperaturas excessivas, por exemplo, luz solar direta, chamas, etc.

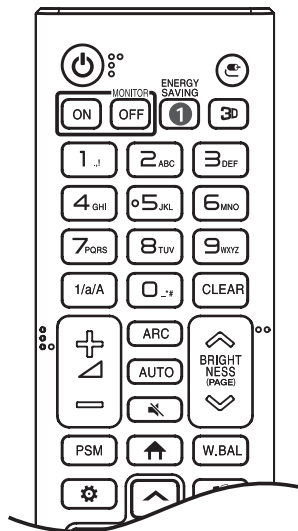

⏻ (ALIMENTAÇÃO) Liga ou desliga o monitor.

MONITOR ON Liga o monitor.

MONITOR OFF Desliga o monitor.

1 ENERGY SAVING Ajusta a luminosidade da imagem para reduzir o consumo de energia.

👁️ (ENTRADA) Seleciona o modo de entrada.

3D Utilizado para a visualização de vídeos em 3D. (Esta funcionalidade não é suportada.)

Botões alfanuméricos

Permite introduzir caracteres numéricos ou alfabéticos, consoante a definição.

1/a/A Alterna entre valores numéricos e alfabéticos. (Esta funcionalidade não é suportada.)

CLEAR Elimina o carácter alfanumérico introduzido.

⏮️ ⏭️ (Botão para Aumentar/Diminuir o volume) Ajusta o nível do volume.

ARC Seleciona o tamanho do ecrã.

AUTO Ajusta automaticamente a posição da imagem e minimiza a instabilidade. (Suportado apenas para a entrada RGB.)

🔊 (SEM SOM) Silencia todos os sons.

👁️ BRIGHTNESS 👁️ Ajusta o brilho do ecrã.

(PAGE) Desloca-se para o ecrã anterior ou seguinte. (Esta funcionalidade não é suportada.)

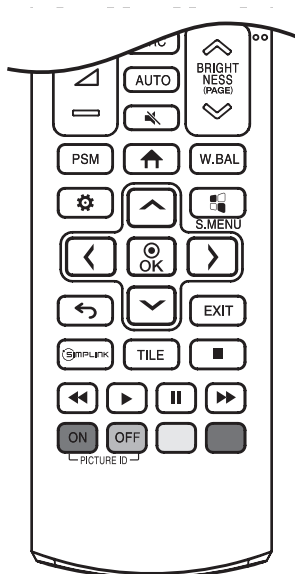

PSM Seleciona o Modo de imagem.

↑ (INÍCIO) Ativa a Barra de início.

W.BAL Accede ao menu Balanço de brancos.

⚙️ (DEFINIÇÕES) Accede aos menus principais ou guarda as informações do utilizador e sai dos menus.

⚡ S.MENU Tecla do menu SuperSign. (Esta funcionalidade não é suportada.)

⬆️⬇️⬅️⬆️⬇️⬆️⬇️⬆️⬇️⬆️⬇️⬆️⬇️ Depois de selecionar o menu, selecione e ajuste as funções.

⬅️ (VOLTAR) Regressa ao nível anterior.

EXIT Fecha o menu.

🔗 SIMPLINK Permite-lhe controlar vários dispositivos multimédia para poder desfrutar dos conteúdos através da simples utilização do controlo remoto a partir do menu Simplink.

⏏️⏪⏩⏸️⏭ Pode controlar a reprodução de multimédia ao ligar-se ao Simplink.

TILE Pode optar por ligar/desligar o Modo de MOSAICO.

PICTURE ID ON/OFF Quando o número da ID da imagem é igual ao da ID de configuração, é possível controlar o monitor que desejar através do formato de multi-e-crãs.

- **ON:** Controle individualmente os monitores com uma ID de imagem atribuída a cada um deles.
- **OFF:** Controle os monitores de uma só vez.

EFETUAR LIGAÇÕES

Pode ligar vários dispositivos externos ao seu monitor. Altere o modo de entrada e selecione o dispositivo externo que pretende ligar.

Para obter mais informações sobre as ligações do dispositivo externo, consulte o manual do utilizador fornecido com cada dispositivo.

Ligar a um PC

Alguns dos cabos não são fornecidos.

Este monitor suporta a funcionalidade Plug and Play*.

* Plug and Play: uma funcionalidade que permite que um PC reconheça dispositivos ligados pelo utilizador sem recurso a configuração ou a intervenção do utilizador na ligação.

Ligação do dispositivo externo

Ligue um recetor HD, leitor de DVD ou videogravador ao monitor e selecione um modo de entrada adequado.

Alguns dos cabos não são fornecidos. Para obter a melhor qualidade de som e imagem, recomenda-se a ligação dos dispositivos externos ao seu monitor através de cabos HDMI.

! NOTA

- Para a obtenção da melhor qualidade de imagem, recomenda-se a utilização do monitor com ligação HDMI.
- Para cumprir as especificações da norma do produto, utilize um cabo de interface blindado com núcleo de ferrite, como um cabo DVI-D.
- Se ligar o monitor quando o mesmo estiver frio, o ecrã pode tremer. Trata-se de uma situação normal.
- Podem aparecer alguns pontos vermelhos, verdes ou azuis no ecrã. Trata-se de uma situação normal.
- Utilize um cabo HDMI®/TM de alta velocidade (com um comprimento inferior a 3 metros).
- Utilize um cabo certificado com o logótipo HDMI. Se não utilizar um cabo HDMI certificado, o ecrã pode não aparecer ou pode ocorrer um erro de ligação.
- Tipos de cabo HDMI recomendados
 - Cabo HDMI®/TM de alta velocidade
 - Cabo HDMI®/TM de alta velocidade com Ethernet
- Se não for possível ouvir som no modo HDMI, verifique as definições do seu PC. É necessário alterar, manualmente, a saída predefinida de áudio para HDMI em alguns PC.
- Se pretender utilizar o modo HDMI-PC, tem de definir o seu PC/DTV para o modo PC.
- Poderão ocorrer problemas de compatibilidade se utilizar o modo HDMI-PC.
- Certifique-se de que o cabo de alimentação está desligado.
- Se ligar um dispositivo de jogos ao monitor, utilize o cabo fornecido com o dispositivo de jogos.

! CUIDADO

- Ligue o cabo de entrada de sinal e aperte-o rodando os parafusos no sentido dos ponteiros do relógio.
- Não exerça pressão no ecrã com o dedo durante um período prolongado, pois pode provocar distorções temporárias no ecrã.
- Evite a apresentação de uma imagem fixa no ecrã do aparelho durante um longo período de tempo para evitar que se surja uma imagem “fantasma”. Utilize uma proteção de ecrã se possível.
- Um dispositivo de comunicação sem fios próximo do monitor poderá afetar a imagem.

Ligar vários monitores

- As imagens poderão ser diferentes consoante o modelo.

Para utilizar diferentes produtos ligados entre si, ligue uma extremidade do cabo de entrada do sinal (cabo DP) ao conector da saída DP do Monitor 1 e ligue a outra extremidade ao conector da entrada DP do outro produto.

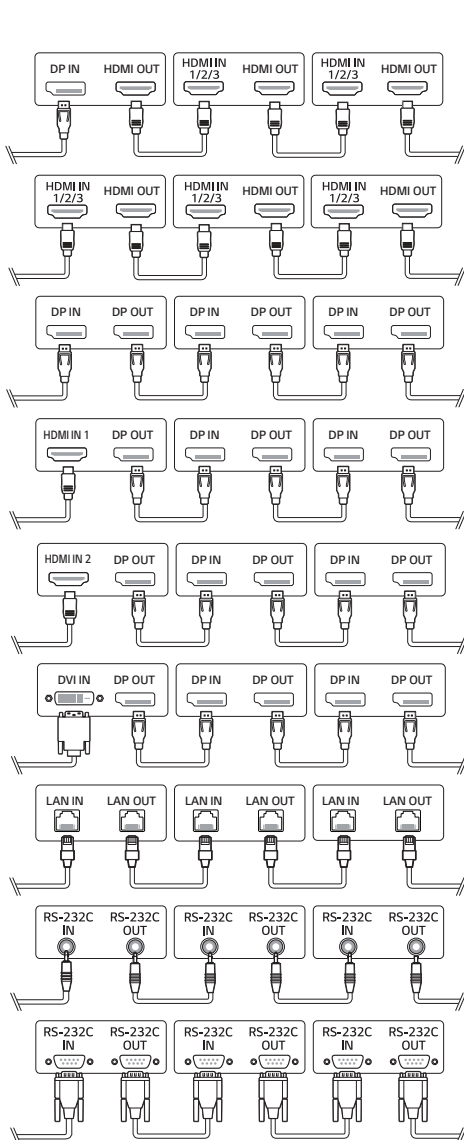

! **NOTA**

- Se o cabo de sinal entre o produto e o seu PC for demasiado longo, certifique-se de que utiliza o amplificador ou o cabo ótico.
- Cabo DP – Utilize um cabo DP certificado para DP 1.1a padrão ou superior.
- A ligação em série da saída de vídeo pode ser limitada, dependendo do desempenho do dispositivo de entrada que suporta HDCP.



! NOTA

- Conteúdos relacionados com software podem ser alterados sem aviso prévio devido a atualizações das funções do produto.
- Algumas funcionalidades descritas no Manual do utilizador podem não ser suportadas em determinados modelos e países.
- O protocolo SNMP 2.0 é suportado.

DEFINIÇÕES

Início

Botões globais

-  [URL MÓVEL]: Proporciona a informação necessária para aceder ao monitor definido através de um browser num dispositivo externo. Com esta funcionalidade, pode visualizar códigos QR e informações de URL. Além disso, ao aceder através de URL também pode executar o Gestor de conteúdo e o Gestor de grupos 2.0 e o Gestor de controlo. (Esta funcionalidade está otimizada para Google Chrome.)
-  [Entrada]: Acede ao ecrã de seleção de entrada externa
-  [Definição]: Acede ao ecrã de Definições

Painel de instrumentos

- Esta funcionalidade mostra, no centro do ecrã inicial, informações importantes sobre o seu monitor de sinalização. No painel de instrumentos, pode alterar manualmente as definições selecionando os itens correspondentes.
-  [Transferência Manual]: Transfere um manual através da leitura de um código QR.

! NOTA

- Se o painel de instrumentos estiver bloqueado, o foco não move.
- Algumas aplicações de código QR em dispositivos móveis poderão não funcionar. (Pode aceder à página para transferir manuais através do endereço indicado.)

[Gestor de Conteúdos]

- [Player]: Reproduzir diversos conteúdos, incluindo imagens, vídeos e conteúdo Supersign.
- [Agenda]: Gerir programações de conteúdos que vão ser reproduzidos em momentos diferentes.
- [Editor]: Criar o seu próprio conteúdo utilizando temas e ficheiros multimédia.
- [Group Manager 2.0]: Distribuir programações de conteúdo e dados de definições pelos dispositivos ligados.

[Modo de Galeria]

- Este modo permite-lhe apreciar o ambiente natural e pinturas famosas.

Configuração Ez

[Video Wall]

SETTINGS / ⚙️ → [Configuração Ez] → [Video Wall]

Configurar opções de videowall para criar um ecrã de ampla visualização.

- [Modo de Mosaico]: Ligar ou desligar o [Modo de Mosaico].
- [Configurações do Modo de Mosaicos]: Apresentar um único ecrã integrado em diversos monitores de sinalética.
- [Configuração Simples]: Define automaticamente [ID do Mosaico] com base na direção da ligação do conjunto RS232C.
 - Quando o [Definir ID] do conjunto ligado está completo, o desempenho da [Configuração Simples] está garantido apenas para o conjunto principal ([Definir ID] 1).
Executar esta função para o conjunto principal ([Definir ID] 1).
- [Modo Natural]: Apresentar a imagem excluindo a área que se sobrepõe à moldura do monitor para que a imagem apresentada tenha um aspeto mais natural.
- [Controlo de imagens]: Ajuste as definições que executam [Inversão de Varrimento] e desvio do frame.
 - Ao executar [Inversão de Varrimento], execute [Controlo de imagens] para as definições que não são executadas [Inversão de Varrimento].
- [Compensação de Branco]: Configurar as definições de compensação de branco (padrão branco, Ganho R/G/B e Luminosidade).
- [REPOR]: Repor as definições iniciais.
- [Reboot to Apply (Reiniciar para aplicar)]: Reinicie o aparelho para configurar um valor de Controlo de Videogramas/ Inversão de Rastreio valor.

! NOTA

- Quando o Modo Mosaico está ativado, é automaticamente definida [Controlo de imagens] para linhas numeradas ímpares e [Inversão de Varrimento] para linhas numeradas pares.

[AGENDAMENTO do Tempo de estar Ligado/Desligado]

SETTINGS / ⚙️ → [Configuração Ez] → [AGENDAMENTO do Tempo de estar Ligado/Desligado]

Definir uma programação para utilizar a sinalização consoante a hora e o dia da semana.

- [Configuração da Hora para Desligar]: Definir horas para ligar/desligar para cada dia da semana.
- [Configuração de Feriados]: Definir feriados por data e dia da semana.

[Configuração Do Servidor Si]

SETTINGS / ⚙️ → [Configuração Ez] → [CONFIGURAÇÃO DO SERVIDOR SI] → [CONFIGURAÇÃO DO SERVIDOR SI]

Configurar a ligação do Signage a um servidor SI externo. Configurar um ambiente de servidor para a instalação de uma aplicação SI.

SETTINGS / ⚙️ → [Configuração Ez] → [CONFIGURAÇÃO DO SERVIDOR SI] → [Modo de Programador e Beanviser]

Esta função fornece a máxima comodidade aos criadores de aplicações.

Configure para instalar e ativar o modo de Programador e a aplicação BEANVISER.

! NOTA

- Para utilizar estas funções, é necessária uma conta (ID/PALAVRA-PASSE) para o site de programadores do webOS Signage (<http://webossignage.developer.lge.com/>).

[Configuração Do Servidor]

SETTINGS / ⚙️ → [Configuração Ez] **→** [Configuração Do Servidor]

Configurar a ligação da sua sinalização a um servidor SuperSign.

- Servidor CMS
- Servidor Control

[Falha]

SETTINGS / ⚙️ → [Configuração Ez] **→** [Falha]

Defina a prioridade dos dispositivos de entrada quando ocorrer uma falha. Reproduza automaticamente o conteúdo armazenado no dispositivo ou execute o aplicativo definido.

- [Ligar/Desligar]: Liga ou desliga a [Falha].
- [Prioridade de Entrada]: Definir a prioridade das fontes de entrada para recuperação pós-falha.
- [Criar cópia de segurança via armazenamento]: Quando não há sinal de entrada, este recurso reproduz automaticamente o conteúdo armazenado no dispositivo ou executa o aplicativo definido. Quando definido como [Ligado], os itens [Automático], [Manual], [SuperSign conteúdo] e [App SI/Reproduzir por URL] são ativados.
 - [Auto]: Quando a entrada automática mudar porque estão a ser tiradas capturas de ecrã de uma imagem ou um vídeo que é reproduzido a intervalos regulares, esta função reproduzirá o ficheiro. (Modelo OLED não suportado.)
 - > Captar Intervalo de Tempo: O intervalo de tempo pode ser definido como 30 min, 1 hora, 2 horas e 3 horas.
 - [Manual]: Quando a entrada automática mudar porque o ficheiro da imagem ou do vídeo está a ser carregado, a função reproduzirá o ficheiro.
 - > [SELEÇÃO DE CONTEÚDO DA CÓPIA DE SEGURANÇA]: Com o botão de definições, pode carregar um ficheiro individual na memória interna/ externa.
 - > [Previsualizar]: Pode pré-visualizar o ficheiro carregado.
 - [Conteúdo Supersign]: Quando a entrada automática mudar, esta função reproduzirá o(s) ficheiro(s) distribuído(s) no SuperSign CMS.
 - [App SI/Reproduzir por URL]: Execute o App SI ou reproduza por URL quando ocorrer uma troca de entrada automática.
 - > [SI App]: O comportamento do SI App depende das configurações do menu [CONFIGURAÇÕES DO SERVIDOR SI] em [Configuração Ez].
 - > [Reproduzir via URL]: O comportamento da reprodução via URL depende das configurações do menu [Reproduzir via URL] em [Configuração Ez].
 - > Se [Reproduzir via URL] e [CONFIGURAÇÕES DO SERVIDOR SI] puderem ser executados, [Reproduzir via URL] será executado quando ocorrer uma troca de entrada automática.
- [repor]: Repor as definições iniciais.

! NOTA

- Se estiverem ligados vários dispositivos de entrada em simultâneo, o dispositivo de entrada muda automaticamente para aquele com a maior prioridade entre os dispositivos com sinal válido, mesmo que não ocorra uma falha.

[Mail de Estado]

SETTINGS /  → [Configuração Ez] → [Mail de Estado]

Configurar o sistema de modo a que o estado do dispositivo seja avaliado e notificado ao administrador por e-mail.

- [Ligar/Desligar]: Ligar ou desligar o [Mail de Estado].
- [Mailing Agendado], [Quando ocorrer uma falha]: Definir o intervalo de envio de e-mail.
- [E-mail do Utilizador]: Definir o endereço de e-mail do remetente.
- [Servidor de Envio (SMTP)]: Definir o endereço do servidor SMTP.
- [ID]: Introduzir o ID de conta do remetente.
- [Palavra-passe]: Introduzir a palavra-passe da conta do remetente.
- [E-mail do Destinatário]: Definir o endereço de e-mail do destinatário.
- [ENVIAR MENSAGEM]: Obter imediatamente o estado do dispositivo e enviar a informação para o endereço de e-mail especificado.
- [repor]: Repor as definições iniciais.

NOTA

- Se o estado relativo a qualquer um dos seguintes itens for alterado, ou em caso de anomalia, pode ser enviada uma mensagem de estado.
 - 1. Sensor de temperatura: Se o aparelho atingir uma temperatura perigosa, a temperatura atual é registada e é enviado um e-mail com essa informação.
 - 2. Sensor de Validação do sensor: É enviado um e-mail quando não está nenhum sensor de temperatura ligado, o estado de comunicação do sensor de temperatura é desconhecido, ou as informações fornecidas pelo fornecedor do chip são anómalas.
 - 3. Estado da LAN, estado do Wi-Fi: É enviado um e-mail quando o estado de ligação da rede é alterado. O número máximo de alterações do estado da rede que é possível guardar está limitado a 50. O valor guardado é reposto assim que a alimentação é desligada.
 - 4. Verificação de existência de sinal: Verifica a existência de sinal. Se não existirem sinais durante mais de 10 segundos, é enviado um e-mail.
 - 5. Estado de reprodução por agendamento: É enviado um e-mail se não for possível reproduzir os conteúdos entre a hora de início e a hora de fim no estado de Agendamento de gestão de conteúdos ou no estado de Conteúdo SuperSign. No entanto, isto não se aplica quando foi utilizado o telecomando para terminar a reprodução.
 - 6. Estado da falha: Em caso de falha ou de mudança automática para o dispositivo de entrada com maior prioridade, recebe um e-mail. (As mudanças de entrada efetuadas pelo utilizador (RC, RS232C, SuperSign) são excluídas.)
 - 7. Status de deteção de movimento: Quando o produto detecta movimento ou choque causado pelo ambiente externo, um e-mail é enviado para você.
 - 8. Estado da deteção de inclinação: É enviado um e-mail caso seja detetada uma alteração na inclinação do produto, como rotação ou queda. (As funcionalidades suportadas podem variar consoante o modelo.)
- Apenas são suportadas as portas SMTP 25, 465 e 587.
- As mudanças de entrada internas, excluindo as mudanças de entrada externas (RC, RS232C, SuperSign), são consideradas estado da Falha.
- É enviado um e-mail com a mensagem "Estado da falha: Falha" ao mudar para Estado da falha, e os e-mails de estado posteriores, enviados regularmente ou aquando de mudanças de estado, contêm a mensagem "Estado da falha: Nenhuma".

[Reproduzir via URL]

SETTINGS / ⚙️ → [Configuração Ez] → [Reproduzir via URL]

reproduzir conteúdo que pretende reproduzir automaticamente através do navegador Web integrado.

- [Carregador de URL]: Ligar ou desligar a função [Reproduzir via URL].
- [Definir URL]: Introduzir o endereço URL para apresentar automaticamente.
- [Previsualizar]: Pré-visualizar o website pretendido através do acesso ao URL especificado.
- [GUARDAR]: Guardar o URL especificado.
- [Reiniciar Para Aplicar]: Reiniciar o monitor configurado após guardar o URL especificado.
- [repor]: Repor as definições iniciais.

! NOTA

- Esta funcionalidade não se aplica quando a funcionalidade [Rotação do Ecrã] está ativada e a utilização desta funcionalidade desativa a função [Previsualizar].
- Se [Hora e Data] não estiver definida para [Definir Automaticamente], a navegação no site pode ser difícil.
 - **SETTINGS / ⚙️ → Verificar [Geral] → [Hora e Data] → [Definir Automaticamente]**

[Clonagem de Dados de Configuração]

SETTINGS / ⚙️ → [Configuração Ez] → [Clonagem de Dados de Configuração]

Esta funcionalidade é utilizada para copiar e importar as configurações do dispositivo para outros dispositivos.

- [Exportar Dados de Configuração]: Exportar as configurações do dispositivo para outro dispositivo.
- [Importar Dados de Configuração]: Importar as configurações de outro dispositivo para o dispositivo.

[Modo de Sincronização]

SETTINGS / ⚙️ → [Configuração Ez] → [Modo de Sincronização]

Sincronizar a hora e o conteúdo entre diversos produtos de sinalização.

- [Sincronização RS-232C]: Sincronizar diversos produtos de sinalização ligados por RS-232C.
- [Sincronização da Retroiluminação]: Partilha valores para controlar a retroiluminação através de sensores de iluminação entre dispositivos ligados via RS-232C.
- [sincronização de conteúdos de rede]: Sincronizar diversos produtos de sinalização ligados à mesma rede.

[Multi-Ecrã]

SETTINGS / ⚙️ → [Configuração Ez] → [Multi-Ecrã]

Esta função permite-lhe ver várias entradas externas e vídeos num único ecrã.

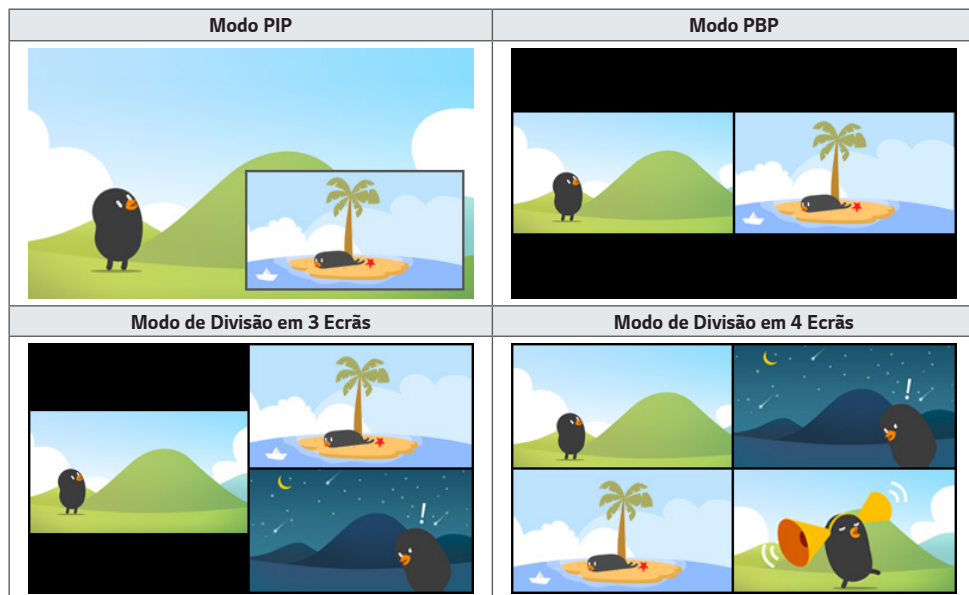

! NOTA

- No modo multi-ecrã, a funcionalidade de ligação em série com DP não é suportada.
- O número de ecrãs divididos que pode ter poderá variar consoante o modelo.

Selecionar o Esquema do ecrã

Quando entra no modo multi-ecrã sem ter definido um esquema do ecrã, aparece o menu de seleção do esquema do ecrã. Quando o menu de seleção do esquema do ecrã não for apresentado no ecrã, aceda à barra de menu de seleção do esquema do ecrã premindo a tecla para cima no seu controlo remoto e seleccione o esquema de ecrã pretendido.

Fechar o menu do Esquema do ecrã

No menu do esquema do ecrã, prima o botão para cima no controlo remoto para aceder à barra do menu do esquema do ecrã e seleccione-a ou prima o botão back para fechar o menu do esquema do ecrã.

Alterar a Entrada do ecrã

Prima o botão  no canto superior direito de cada ecrã dividido para selecionar a entrada pretendida.

! NOTA

- Não é possível selecionar novamente entradas já selecionadas para outros ecrãs divididos. Para as selecionar, prima o botão REPOR para repor as entradas de todos os ecrãs em primeiro lugar.
- O modo PIP apenas funciona quando a Rotação de entrada externa e a Rotação do ecrã estão desligadas ou definidas para 180.
- No modo PIP, as resoluções suportadas para o sub-ecrã são as seguintes: Não são suportadas outras resoluções.
 - 1680 x 1050/1920 x 1080
- Não são suportados formatos entrelaçados. Por ex., 1080i
- Isto aplica-se a AV/Suporte.
- Os modelos com modo de divisão em 4 ecrãs suportam uma resolução de entrada externa de 3840 x 2160 nos sub-ecrãs PIP.

Reproduzir vídeos em Ecrãs divididos

Prima o botão  no canto superior direito de cada ecrã dividido, seleccione Ficheiro de vídeo e, em seguida, seleccione um dispositivo de armazenamento para ver a lista de vídeos no dispositivo selecionado. Em seguida, seleccione o vídeo pretendido na lista para o reproduzir.

! NOTA

- É possível reproduzir vídeos criados com os codecs HEVC, MPEG-2, H.264 ou VP9 em ecrãs divididos. Quando utilizar o modo PIP, não é possível utilizar as combinações que se seguem.

| Principal | Secundário |
|-----------|------------|
| HEVC | HEVC |
| H.264 | HEVC |
| MPEG2 | HEVC |
| VP9 | VP9 |
| H.264 4K | MPEG2 |
| H.264 4K | VP9 |

- As limitações do modo de divisão em 3 e 4 ecrãs encontram-se indicadas abaixo.

| | | |
|------------------------------|---|--|
| Quando Usar 4K | Apenas suporta até 2 vídeos. | |
| | Está disponível uma combinação de, no máximo, 4K a 60 fps + 2K a 60 fps. No entanto, o H.264 4K suporta um máximo de 30 fps. | |
| Quando Usar Apenas 2K | 60fps | Pode combinar até 1 MPEG2, 2 H.264, e 4 outros codecs. |
| | 30fps | Pode combinar até 2 MPEG2 e 4 outros codecs. |

- Taxa de Videogramas Recomendada: 24, 25, 30, 60 (incluindo 23,9, 24,9, 29,9, 59,9)
Não garantimos o desempenho quando reproduzir conteúdos com outras taxas de videogramas.

[LG ConnectedCare (Signage 365 Care)]

SETTINGS / ⚙️ → [Configuração Ez] → [LG ConnectedCare (Signage 365 Care)]

Pode instalar a solução LG ConnectedCare (diagnóstico de falhas) para obter o serviço de diagnóstico e previsão de falhas.

- [Instalar]: Instala a solução LG ConnectedCare.
 - 1) [ENTRE NO NÚMERO DA CONTA]: Introduz o número de conta de 6 dígitos para instalar a solução LG ConnectedCare.
 - Número da Conta: O número atribuído aquando do registo da solução LG ConnectedCare. Quando é introduzido o número de conta, é obtido o nome da conta correspondente ao número.
 - 2) [CONFIRMAR NÚMERO DA CONTA]: Apresenta o número de conta e o nome da conta correspondente ao número de conta e valida o número da conta.
 - Se o número de conta estiver registado, é apresentado o nome da conta correspondente ao número de conta, e pode continuar a instalar a solução LG ConnectedCare.
 - Se o número de conta não estiver registado, o nome da conta é apresentado como “Desconhecido”, e não pode continuar a instalar a solução.
- [Ativar]/[Desativar]: Define se a solução LG ConnectedCare deve ser ativada/desativada.
- [Conta]: Apresenta o número e nome da conta atualmente ligada do utilizador.
- [Versão]: Apresenta a versão da solução LG ConnectedCare.
- [Verificar se existem Atualizações]: Procura atualizações disponíveis no servidor.
- [Atualização]: Atualiza a solução LG ConnectedCare para a versão mais recente.
- [Estado do Servidor]: Apresenta o estado da ligação entre o aparelho e o servidor.
 - [Ligado]: É apresentado quando o aparelho e o servidor estiverem ligados.
 - [Não Ligado]: É apresentado quando o aparelho e o servidor estiverem desligados.
 - [Aguardar Aprovação]: É apresentado quando o servidor estiver à espera de aprovação.
 - [Rejeitado]: É apresentado quando o servidor rejeitou a ligação.
- [Repor]: Elimina a solução LG ConnectedCare instalada.

[Ferramenta Nível]

SETTINGS /  → [Configuração Ez] → [Ferramenta Nível]

Você pode verificar o status do nível horizontal e vertical durante a instalação do produto.

Verificar a inclinação do produto

- O indicador de bolha e ângulo no nível mostra o grau de inclinação do produto.
- O indicador de ângulo e o nível no lado esquerdo da tela mostram o grau de inclinação à esquerda ou à direita.
- O indicador de ângulo e o nível no lado direito da tela mostram o grau de inclinação frontal ou traseira.

OBSERVAÇÃO

- Quando o produto está inclinado em mais de cinco graus em qualquer direção, uma seta piscando indica a direção para ajustar o produto e deixá-lo nivelado.
- O ponto de referência da inclinação horizontal pode depender do modelo.

[Modo de Reunião de Empresa]

SETTINGS /  → [Configuração Ez] → [Modo de Reunião de Empresa]

Pode configurar as Funções Rápidas para utilizar o produto numa sala de conferências.

- Modo de Reunião de Empresa: Ativar esta funcionalidade permite-lhe definir funções relacionadas com o modo de reunião da sala de conferências.
- Ecrã Guia da Reunião
 - Ecrã Guia da Reunião: Ativar esta funcionalidade permite-lhe utilizar o ecrã de informações da conferência. Esta funcionalidade destina-se à apresentação de uma imagem de fundo quando não existe nenhuma entrada externa. Ativar esta funcionalidade ativa a funcionalidade [Imagem de Falta de Sinal].
 - Nome da Sala de Reuniões: Quando o ecrã de informações da conferência está ligado, pode alterar o nome da sala de conferências apresentado no ecrã ou selecionar se pretende, ou não, apresentar o nome da sala de conferências.
 - Hora: Quando o ecrã de informações da conferência está ligado, pode selecionar se pretende, ou não, apresentar a hora no ecrã.
- Definições Avançadas
 - Brilho Automático: Ativar esta funcionalidade ajusta automaticamente a luminosidade do ecrã do monitor para que corresponda ao ambiente envolvente.
 - Modo de Imagem: Define o mesmo modo de imagem para todas as entradas externas suportadas por este produto.
 - Mudança Automática de Entrada: Quando uma entrada externa é inserida, esta funcionalidade muda automaticamente para a entrada externa relevante. Ativar esta funcionalidade termina a funcionalidade [Configuração Ez] → [Falha].
 - Desligar automaticamente: Desliga a alimentação automaticamente. Quando esta funcionalidade está ativada, as funcionalidades [Desligar Televisor Se Não Houver Sinal (15 min)] e [Desligamento sem IV (4hour)] são ativadas.
 - Editar Nome da Entrada: Altera o nome de cada entrada externa.
 - Temporizador da Apresentação: Utiliza o temporizador da apresentação. Ativar esta funcionalidade apresenta o [Temporizador da Apresentação] no ecrã para selecionar uma entrada externa.
 - > **INPUT** /  → [Temporizador da Apresentação]
 - > O tempo de funcionamento pode ser definido para 120 minutos em intervalos de dez minutos. Quando tiver definido o tempo, prima [Iniciar] para iniciar o temporizador.
 - > Prima o botão amarelo do controlo remoto para colocar o temporizador em pausa. Quando o temporizador está em pausa, o tempo é apresentado a azul.
 - > Prima o botão amarelo do controlo remoto para reiniciar o temporizador.
 - > O tempo é apresentado a vermelho quando o tempo restante é inferior a três minutos. O tempo fica intermitente quando o tempo restante é inferior a um minuto.

- > Prima o botão azul do controlo remoto para terminar o temporizador.
- > A IU desaparece automaticamente 10 minutos após o término do temporizador.
- > É possível que o produto se desligue durante o funcionamento do temporizador devido à definições de desligar automático e de poupança de energia.

! NOTA

- Se a Imagem de Falta de Sinal tiver sido transferida, ligar o [Ecrã Guia da Reunião] apresenta primeiro a imagem transferida quando não houver sinal.
- Caso se esteja a utilizar os itens [Nome da Sala de Reuniões] e [Hora] no [Ecrã Guia da Reunião] e se esteja a utilizar a imagem transferida como sendo a Imagem de Falta de Sinal, recomenda-se a utilização de uma imagem de cores claras, em conformidade com a resolução ideal do modelo Signage.
- Consoante o modelo, a função Mudança Automática de Entrada funciona sempre independentemente do [Modo de Reunião de Empresa].

Geral

[Idioma]

SETTINGS / ⚙️ → [geral] → [Definições de Idioma]

Pode seleccionar o idioma do menu a apresentar no ecrã.

- [Idioma dos Menus]: Definir o idioma do monitor de sinalização.
- [Idioma do Teclado]: Definir o idioma do teclado apresentado no ecrã.

[System Information (Informação do sistema)]

SETTINGS / ⚙️ → [Geral] → [Informações do Sistema]

esta funcionalidade apresenta informações, tais como nome do dispositivo, versão do software e espaço de armazenamento.

[Definir ID]

SETTINGS / ⚙️ → [Geral] → [Definir ID]

- [Definir ID] (1-1000): Atribuir um número exclusivo de ID da configuração a cada produto quando existem vários produtos ligados através de RS-232C. Atribua números de 1 a 1000 e saia da opção. Poderá controlar cada produto separadamente através da ID do produto atribuída a cada um deles.
- [Definir ID Automaticamente]: Atribuir automaticamente um número exclusivo de ID da configuração a cada produto quando existem vários produtos ligados para visualização.
- [Repôr o ID]: Repôr o Definir ID do produto para 1.

[Hora e Data]

SETTINGS / ⚙️ → [geral] → [Hora e Data]

Esta funcionalidade permite ver e alterar a hora e a data do dispositivo.

- [Definir Automaticamente]: Definir a [Horas] e a [Data].
- [Hora de Verão]: Permite definir o início e o fim da hora de verão. A função de início/fim de horário de verão só funciona quando é estabelecida com mais de um dia de intervalo entre as datas.
- [Configuração do Servidor NTP]: Permite definir outros servidores NTP para além do servidor NTP básico.
- [Fuso Horário]: Permite alterar o fuso horário com base nas configurações do continente, país/região, cidade ou utilizador.

[Ligar/desligar]

SETTINGS / ⚙️ → [Geral] → [Ligar/desligar]

Definições das funções relacionadas com a energia

[Desligar Televisor Se Não Houver Sinal (15 min)]

Defina a utilização ou não da funcionalidade Desligar automático após 15 min.

- Pode definir esta opção como [Ligado] ou [Desligado].
- Se definir esta função como [Ligado], desliga-se depois ter estado no estado Sem Sinal durante 15 minutos.
- Se definir esta opção para [Desligado], a funcionalidade Forçar desligar após 15 min. é desativada.
- Recomenda-se que defina esta funcionalidade como [Desligado] se pretender utilizar o produto durante longos períodos de tempo, uma vez que a funcionalidade desliga o produto.

[Desligamento sem IV (4hour)]

Defina se pretende utilizar a funcionalidade Desligar após 4 horas.

- Pode definir esta opção como [Ligado] ou [Desligado].
- Se definir esta funcionalidade como [Ligado], o aparelho desliga-se caso não seja premido qualquer botão do comando durante 4 horas.
- Se definir esta opção como [Desligado], a funcionalidade Desligar após 4 horas é desativada.
- Recomenda-se que defina esta funcionalidade como [Desligado] se pretender utilizar o produto durante longos períodos de tempo, uma vez que a funcionalidade desliga o produto.

! NOTA

- Para os modelos One:Quick, se a entrada atual estiver definida como One:Quick, o menu [Desligamento sem IV (4hour)] é desativado e a função não funciona.

[DPM] / [DPM (Modo de Espera)]

Defina o modo Gestão de energia do ecrã (DPM).

- Se esta funcionalidade não estiver definida como [Desligado], o monitor entra no modo DPM quando não existe qualquer sinal de entrada.
- Se definir esta funcionalidade como [Desligado], a funcionalidade , [DPM] / [DPM (Modo de Espera)] é desativada.

! NOTA

- Em alguns modelos de LED, quando o [Modo PM] está definido como [Desligar (Predefinição)], o modo de Poupança de Energia permanece ativado mesmo quando existe um sinal de entrada.

[Controlo de Ativação DPM] / [Controlo de Ativação DPM (Modo de Espera)]

Liga o aparelho de acordo com o processamento do sinal digital da porta DVI-D/HDMI ligada.

- Quando definido para [Relógio], o aparelho procura apenas por sinais de relógio digital e liga-se automaticamente assim que encontra o sinal do relógio.
- Quando definido para [Relógio+DADOS], o aparelho liga-se automaticamente se o relógio digital e os sinais de dados tiverem sido introduzidos.

[Modo PM]

- [Desligamento (Predefinição)]: Configurar o modo Desligar CC normal.
- [Manter Proporção]: O PC mantém os Dados de Identificação Alargada do Monitor (EDID, Extended Display Identification Data) mesmo quando está desligado.
- [Desligar Imagem]: Muda para o estado [Desligar Imagem] ao entrar no modo DPM, Desligar Automaticamente (15 min, 4 horas) ou Encerramento Incorreto.
- [Sempre Desligar o Ecrã]: Muda automaticamente para o estado [Desligar Imagem] ao entrar no modo DPM, Desligar Automaticamente (15 min, 4 horas), Agendamento da hora para desligar ou Encerramento incorreto; ou quando é premido o botão Ligar/Desligar do comando ou o botão Desligar do monitor.
- [Ecrã Desligado e Luz de Fundo Ligada]: Liga parcialmente a retroiluminação para manter o ecrã com uma temperatura adequada quando se encontra no estado Ecrã desligado.
- [Rede pronta]: O monitor está desligado, mas pode ligá-lo e desligá-lo internamente através da rede.

! NOTA

- Para alterar o estado do ecrã de [Desligar Imagem] para Ligado, deve premir o botão Power ou Input ou o botão On do monitor.

[Atraso de Ligamento](0-250)

- Esta funcionalidade evita a sobrecarga através da implementação de um atraso ao ligar o produto, quando estão configurados diversos monitores.
- O definir o intervalo de atraso entre 0 a 250 segundos.

[Estado de Ligamento]

- Seleccione o estado de funcionamento do monitor quando a fonte de alimentação for ligada.
- Pode seleccionar entre [PWR (Ligamento)], [STD (Standby)] e [LST (Último Estado)].
- [PWR (Ligamento)] mantém o monitor ligado quando a alimentação principal está ligada.
- [STD (Standby)] muda o monitor para o estado de Suspensão quando a alimentação principal está ligada.
- [LST (Último Estado)] define o estado do monitor para o estado anterior.

[Wake-on-LAN] / [Wake-on-LAN (Modo de Espera em Rede)]

- Configura a utilização da opção [Wake-on-LAN] / [Wake-on-LAN (Modo de Espera em Rede)].
- Pode definir a função para Ligada ou Desligada para cada rede com/sem fios.
- [Com fios]: Quando definido para [Ligado], a funcionalidade [Wake-on-LAN] / [Wake-on-LAN (Modo de Espera em Rede)] é ativada, permitindo-lhe ligar remotamente o produto através de uma rede ligada.
- [Sem Fios]: Quando definido para [Ligado], a funcionalidade [Wake-on-LAN] / [Wake-on-LAN (Modo de Espera em Rede)] é ativada, permitindo-lhe ligar remotamente o produto através de uma rede sem fios.

[Indicador de Alimentação]

- Esta função permite alterar as definições do [Indicador de Alimentação].
- A definição como [Ligado] liga o [Indicador de Alimentação].
- A definição como [Desligado] desliga o [Indicador de Alimentação].
- Independentemente das definições de [Ligado] ou [Desligado] no [Indicador de Alimentação], o [Indicador de Alimentação] será ligado durante aproximadamente 15 segundos.

[Histórico de Ligamento/Desligamento]

Apresenta o histórico de ligar/desligar do dispositivo.

[Rede]

SETTINGS / ⚙️ → [Geral] → [Rede]

[Ligação Com Fios (Ethernet)]

- Ligação com Fios: Liga o monitor a uma rede de área local (LAN) através da porta LAN e configura as definições de rede. Só são suportadas ligações de rede com fios. Depois de configurar uma ligação física, o ecrã irá ligar-se automaticamente, sem necessidade de ajustes na maioria das redes. Poderá ser necessário ajustar as definições de visualização para um pequeno número de redes. Para obter informações detalhadas, contacte o seu fornecedor de serviços de Internet ou consulte o manual do router.
- EAP 802.1X: Está disponível a autenticação com base na norma IEEE 802.1X para ligação com fios. Selecione o tipo de EAP pretendido e Autenticação de Fase 2, introduza o ID/Palavra-passe registados com o servidor de autenticação e prima o botão LIGAR para tentar estabelecer a ligação.

[Ligação Wi-Fi]

Se o seu monitor estiver configurado para uma rede sem fios, pode verificar e estabelecer ligação às redes sem fios disponíveis.

- [Adicionar uma rede sem fios oculta]: Pode adicionar uma rede sem fios digitando manualmente o respetivo nome.
- [Ligar por WPS PBC]: Prima o botão no router sem fios que suporta o PBC para estabelecer facilmente ligação ao router.
- [Ligar por WPS PIN]: Introduza o número PIN na página web do router sem fios com PIN para estabelecer facilmente uma ligação ao router.
- [Definições de Wi-Fi Avançadas]: Quando não é apresentada no ecrã uma rede sem fios disponível, pode estabelecer ligação à rede sem fios digitando diretamente as informações da rede.

[Transferência do Certificado]

- Transfira os certificados utilizados para EAP 802.1X armazenados em USB.
- Apenas a extensão de ficheiro pem pode ser transferida.

! NOTA

- Em modelos que suportam dongles Wi-Fi, o menu Ligação de Rede Sem Fios só é ativado quando um dongle Wi-Fi estiver ligado.
- Quando ligado a uma rede que suporte IPv6, pode selecionar IPv4 / IPv6 na ligação de rede com ou sem fios. No entanto, uma ligação IPv6 suporta apenas a ligação automática.

[Daisy Chain de LAN]

- A ligação em série LAN forma uma ligação em série de portas LAN. Deste modo, mesmo que ligue apenas um monitor a uma rede, os outros monitores da ligação em série também estarão ligados em série à rede.
- No entanto, o primeiro monitor configurado na ligação em série à rede tem de estar ligado à rede através de uma porta que não esteja a ser utilizada na ligação em série.

[SoftAP]

Se configurar um SoftAP, pode ligar vários dispositivos através de uma ligação Wi-Fi sem um router sem fios e utilizando Internet sem fios.

- As funções SoftAP e ScreenShare não podem ser utilizadas em simultâneo.
- Em modelos que suportam dongles Wi-Fi, o menu SoftAP só fica activado quando um dongle Wi-Fi está ligado ao produto.
- Canal Wi-Fi: Pode seleccionar directamente um canal de Wi-Fi.
- Informações de acesso do SoftAP
 - SSID: Um identificador único necessário para estabelecer uma ligação sem fios à Internet
 - Chave de segurança: A chave de segurança que introduz para estabelecer ligação à rede sem fios pretendida
 - Número de dispositivos ligados: Apresenta o número de dispositivos actualmente ligados ao seu dispositivo Signage através da ligação Wi-Fi. São suportados até 10 dispositivos.

[UPnP]

Abra e bloqueie a porta UDP 1900, que é utilizada para UPnP.

- A predefinição é [Ligado]. Se definir esta funcionalidade para [Desligado], a porta UDP 1900 fica bloqueada, deixando a função UPnP indisponível.
- Se definir esta funcionalidade como [Desligado], a opção de "Rede" do Modo de Sincronização é desactivada. Quando o valor do modo de sincronização é "Rede", o valor alterna para "Desligado", desativando a opção "Rede".
- Se alterar o valor UPnP, a alteração não será aplicada antes de um [reinício].
- Se definir UPnP como [Desligado], não é possível utilizar corretamente o Gestor de grupos 2.0.

[Teste de Ping]

Verifique o estado da sua rede com o teste de ping.

[Controlo de Portas]

As portas não utilizadas podem ser bloqueadas para segurança da rede.

[Domínio de ligação]

Permite mudar o domínio para verificar a ligação de rede.

! NOTA

- Recomenda-se reiniciar para que as definições sejam aplicadas corretamente.

Sugestões para as definições de rede

- Utilize um cabo LAN padrão (Cat5 ou superior com uma ficha RJ45) com este monitor.
- Muitos problemas de ligação de rede durante a configuração podem frequentemente ser resolvidos definindo novamente o router ou o modem. Após ligar o monitor à rede doméstica, desligue, rapidamente, e/ou desligue o cabo de alimentação do router ou modem da rede doméstica e, em seguida, volte a ligar e/ou conectar o cabo de alimentação.
- Consoante o fornecedor de serviços de Internet (ISP), o número de dispositivos que pode receber serviços de Internet pode ser limitado pelos termos aplicáveis do serviço. Para mais informações, contacte o seu fornecedor de serviços de Internet.
- A LG não é responsável por qualquer avaria do ecrã ou da funcionalidade de ligação à Internet devido a avarias/erros de comunicação associados à sua ligação de Internet ou a outro equipamento ligado.
- A LG não é responsável por problemas com a sua ligação à Internet.
- Poderá observar resultados indesejados se a velocidade de ligação da rede não corresponder aos requisitos dos conteúdos a que está a aceder.
- Poderá não ser possível realizar algumas operações de ligação à Internet devido a determinadas restrições definidas pelo fornecedor de serviços de Internet (ISP) que fornece a sua ligação à Internet.
- Quaisquer custos cobrados por um fornecedor de serviços de Internet, incluindo, sem cariz limitativo, custos de ligação, são da sua responsabilidade.

! NOTA

- Se pretender aceder diretamente à Internet a partir do monitor, a ligação à Internet deve estar sempre ativa.
- Se não conseguir aceder à Internet, verifique as condições da rede a partir de um PC na sua rede.
- Quando utiliza as Definições de rede, verifique o cabo LAN ou verifique se o DHCP do router está ligado.
- Se não concluir as definições de rede, esta poderá não funcionar correctamente.

! ATENÇÃO

- Não ligue um cabo de telefone modular à porta LAN.
- Visto existirem vários métodos de ligação, siga as especificações do seu fornecedor de telecomunicações ou fornecedor de serviços de Internet.
- O menu de definição de rede não estará disponível até que o monitor esteja ligado à rede física.

Dicas para a configuração de uma rede sem fios

- A rede sem fios pode ser afetada por interferência de um dispositivo que utilize a frequência de 2,4 GHz, por exemplo, um telefone sem fios, dispositivo Bluetooth ou micro-ondas. A interferência também pode ser causada por um dispositivo que utilize uma frequência de 5 GHz, como, por exemplo, dispositivos Wi-Fi.
- O serviço da rede sem fios pode funcionar lentamente, dependendo do ambiente sem fios circundante.
- Pode ocorrer congestionamento de tráfego nalguns dispositivos se alguma das redes domésticas locais estiver ligada.
- Para ligar a um router sem fios, é necessário um router que suporte uma ligação sem fios; a função de ligação sem fios do router correspondente também deve ser ativada. Pergunte ao fabricante do router se este suporta ligação sem fios.
- Para ligar a um router sem fios, verifique as definições de SSID e de segurança do router sem fios. Consulte o manual do utilizador do router correspondente para obter informações acerca das definições de SSID e de segurança do router sem fios.
- O monitor poderá não funcionar corretamente se os dispositivos de rede (router ou hub com/sem fios, etc.) não estiverem corretamente configurados. Certifique-se de que instala os dispositivos corretamente, consultando os respetivos manuais do utilizador antes de configurar a ligação de rede.
- O método de ligação pode variar de acordo com o fabricante do router sem fios.

[Modo de Segurança]

SETTINGS /  → [Geral] → [Modo de Segurança]

Utilize esta função para um desempenho seguro.

[Consultar Método de ISM]

Se uma fotografia for apresentada no ecrã durante um longo período de tempo, a fixação de imagem pode ocorrer. O Método ISM é uma funcionalidade que evita a fixação de imagem.

[Modo]

- Define o modo [Método ISM].
- [Desligado]: Desativa a função de Controlo de Luminosidade.
- [Orbiter]: Para impedir a ocorrência de retenção de imagem no ecrã, a posição do ecrã desloca-se em 4 píxeis de forma periódica. (Este item está desativado quando a entrada atual é Sem Sinal.) (Apenas suporta os modelos para uso no exterior.)
- [Lavagem de brancos]: Apresenta um padrão branco para remover a fixação de imagem.
- [Imagem dizador]: Reproduz a imagem pretendida a partir de um dispositivo USB.
- [Vídeo do Utilizador]: Reproduz o vídeo pretendido a partir de um dispositivo USB.

Repetir diariamente

- [Desligado, apenas 1 vez]: Selecione este modo e clique em Concluir para executar de imediato a função ISM.
- [Ligado]: Executa a função ISM durante o período de tempo definido na duração se a imagem fixa for mantida em espera durante o período definido.
- [Ligado, com deteção de movimentos]: Aplica-se apenas no modo [Orbiter]. Quando a imagem para se mantém durante o tempo de [Standby], a função de prevenção de retenção de imagem funciona durante o tempo de [Duração].
- [Ligado, sem deteção de movimentos]: Aplica-se apenas no modo [Orbiter]. Quando toca no botão [CONCLUÍDO], a função de prevenção de retenção de imagem é aplicada imediatamente e funciona de modo contínuo.
- [Schedule (Agendamento)]: Ativar a função ISM desde o tempo de início até ao tempo de fim no dia especificado.

[Standby]

- Pode definir o período entre 1 e 24 horas.
- Esta opção só está disponível se [Repetir] estiver definido como [Ligado].
- A função ISM é executada se a imagem fixa for mantida durante o período definido.

[Duração]

- Pode selecionar entre 1 - 10 min / 20 min / 30 min / 60 min / 90 min / 120 min / 180 min / 240 min.
- Esta opção só está disponível se [Repetir] estiver definido como [Ligado].
- A função ISM é realizada durante o tempo definido.

[Dia de Repetição]

- Pode definir a data.
- Esta opção só está disponível se [Repetir] estiver definido como [Agendar].

[Hora de Início]

- Definir a Hora de Início.
- Esta opção só está disponível se [Repetir] estiver definido como [Agendar].
- Não pode definir a mesma hora para a Hora de Início e a Hora de Fim.

[Hora de Fim]

- Defina a Hora de Fim.
- Esta opção só está disponível se [Repetir] estiver definido como [Agendar].
- Não pode definir a mesma hora para a Hora de Início e a Hora de Fim.

[Transferência de Imagem de Utilizador]

- Para transferir uma imagem, deverá existir um ficheiro de imagem na pasta "ISM" no seu dispositivo de armazenamento USB.
- Elimine as imagens existentes armazenadas na memória interna antes de transferir um novo ficheiro de imagem.
- Formatos de ficheiros de imagem suportados: BMP, JPG, JPEG e PNG
- Pode transferir até 4 imagens. (Suporta resoluções de 1920 x 1080 ou inferiores)
- Se a imagem da barra for eliminada ou não existir, é utilizada a imagem predefinida. (O vídeo predefinido é uma imagem de fundo branca)
- Esta opção só está disponível quando selecionar [Imagem dizador].

[Ciclo de Ações]

Pode selecionar entre 1 - 10 min / 20 min / 30 min / 60 min / 90 min / 120 min / 180 min / 240 min.

- Esta opção só está disponível quando selecionar [Orbiter].
- [Orbiter]: A posição do ecrã desloca-se a cada intervalo especificado.

[Utilizador Vídeo Download]

- Para transferir um vídeo, deverá existir um ficheiro de vídeo na pasta "ISM" no seu dispositivo de armazenamento USB.
- Elimine o conteúdo existente armazenado na memória interna antes de transferir um novo ficheiro de vídeo.
- Formatos de ficheiros de vídeo suportados: "MP4", "AVI", "FLV", "MKV", "MPEG", "TS"
- Só pode transferir 1 vídeo.
- Se o vídeo for eliminado ou não existir, é utilizado o vídeo predefinido. (O vídeo predefinido é uma imagem de fundo branca)
- Esta opção só está disponível quando seleccionar [Vídeo do Utilizador].

*** Como repor ou eliminar a Imagem do utilizador/Vídeo do utilizador**

- Reponha com **SETTINGS** /  > [Administrador] > [Reposição dos Valores de Fábrica]
- Abra a aplicação Player > Clique no botão Eliminar no canto superior direito do ecrã > Eliminar imagem/vídeo transferido

[Orientações de Áudio]

Se Orientações de Áudio estiver definido como Ligado, serão fornecidas orientações de áudio em diversas situações, por exemplo, quando ajustar o volume ou alterar definições e sinais de entrada.

[Velocidade]

Ajuste a velocidade do guia falado.

[Volume]

Ajuste o volume do guia falado.

[Tom]

Ajuste o tom do guia falado.

! NOTA

- Para utilizadores com dificuldades visuais.
- Esta funcionalidade está disponível apenas em alguns idiomas.

[Configuração Avançada]

SETTINGS / ⚙️ → [Geral] → [Configuração Avançada]

[Beacon]

- Esta opção ativa o Beacon BLE, uma das funcionalidades do Bluetooth 4.0.
- Modo de Beacon (Ligar/Desligar): Ativa a funcionalidade Beacon.
- São suportadas as funcionalidades do LG Beacon/iBeacon/Eddystone tipo Beacon.
- iBeacon
 - UUID do beacon (hexadecimal): Define o UUID.
 1. Campo1: Valor hexadecimal de 4 bytes (8 dígitos)
 2. Campo2: Valor hexadecimal de 2 bytes (4 dígitos)
 3. Campo3: Valor hexadecimal de 2 bytes (4 dígitos)
 4. Campo4: Valor hexadecimal de 2 bytes (4 dígitos)
 5. Campo5: Valor hexadecimal de 6 bytes (12 dígitos)
 - Principal (0-65535): Define o valor principal.
 - Secundário (0-65535): Define o valor secundário.
- Eddystone
 - Moldura: Define o UUID ou o URL.
- 1. Definição do método do UUID
 - UUID do beacon (hexadecimal): Define o UUID.
 - 1 - Campo1: Valor hexadecimal de 10 bytes (20 dígitos)
 - 2 - Campo2: Valor hexadecimal de 6 bytes (12 dígitos)
- 2. Definição do método do URL
 - Prefixo do URL: Define o prefixo do URL.
 - Sufixo do URL: Define o sufixo do URL.
 - Reproduzir via URL: Introduza a parte do URL sem prefixo nem sufixo.
 - O comprimento máximo do URL é de 15 caracteres.
- Botão [Verificar]: O botão é utilizado para concluir e aplicar as definições Beacon.

! NOTA

- Alguns modelos não suportam serviços de verificação de histórico em iOS.
- Recomenda-se reiniciar para que as definições sejam aplicadas corretamente.
- O valor de UUID é hexadecimal e é necessário inserir o número de dígitos exato.
- A distância para Beacon pode variar dependendo do dispositivo.
- A distância para Beacon pode variar dependendo da aplicação utilizada no dispositivo.
- A função Beacon é afetada por ondas rádio porque utiliza a tecnologia Bluetooth Low Energy (BLE). Poderá não funcionar corretamente se o intervalo de frequência for cerca de 2,4 GHz.
- Quando define iBeacon, o LG Beacon será definido para ser igual ao valor do campo iBeacon. Contudo, não será fornecido um item de definição de LG Beacon separado.

[Interface de controle]

Dispositivos conectados ao monitor podem ser controlados pela interface.

- [Controle de energia PC/OPS]: Permite que você controle a energia do PC ou do OPS ao ligar e desligar o monitor.
 - [Desativar]: Desativa o [Controle de energia PC/OPS].
 - [Sincronização (ativada)]: Configure a energia do PC/OPS para que seja ligada quando o monitor for ligado.
 - [Sincronização (ativada/desativada)]: Configure a energia do PC/OPS para que seja ligada quando o monitor for ligado e defina a energia do PC/OPS que seja desligada quando o monitor for desligado.
- [Seleção de Interface de Controle]: Selecione o caminho de comunicação serial entre o monitor e os dispositivos conectados.
 - [Exibir]: A comunicação serial está disponível por meio de um terminal de RS-232C IN do monitor.
 - [OPS]: A comunicação serial está disponível com o OPS instalado no monitor.
 - [HDBaseT]: A comunicação serial está disponível com o monitor via equipamento HDBaseT.

! OBSERVAÇÃO

- Dependendo do modelo, isso pode ser exibido como [Controle PC/OPS].
- Dependendo da interface compatível, o submenu de [Seleção de Interface de Controle] pode ser diferente.
- Os produtos para PC compatíveis com o controle de energia são MP500/MP700 e você deve adquiri-los separadamente, se necessário.
- Se você alterar [Seleção de Interface de Controle], a função [SINCRONIZAÇÃO RS-232C] do [Modo de Sincronização] poderá ser restringida.

[Imagem de Fundo]

Esta funcionalidade permite definir a imagem de fundo predefinida.

- [Imagem do Logótipo de arranque]: Permite alterar o logotipo apresentado quando o dispositivo arranca. Se definir esta opção como Desligado, não é apresentado nenhum logótipo no arranque do dispositivo. Transfira ou inicialize um ficheiro de imagem no dispositivo de armazenamento.
- [Imagem de Falta de Sinal]: Alterar a imagem que é apresentada quando não há sinal. Se definir esta opção como Desligado, não é apresentado nenhuma imagem se não houver sinal. Transfira ou inicialize um ficheiro de imagem no dispositivo de armazenamento.

! OBSERVAÇÃO

- Para descarregar uma imagem, deve haver um ficheiro de imagem em uma pasta chamada "LG_MONITOR" ou "lg_monitor" na memória externa (USB).
- Formatos de ficheiro de imagem compatíveis: "BMP", "JPG"

[Gestor de Entradas]

Pode definir a etiqueta de PC ou DTV para cada entrada externa.

[Configuração de SIMPLINK]

- Quando a opção [Configuração de SIMPLINK] estiver definida como [Ligado], pode utilizar o SIMPLINK fornecido pela Sinalização LG.
- [ID do Dispositivo]: Define a ID do dispositivo ligado através de cabos CEC. Pode escolher um valor entre [Tudo] e E.
- [Standby]: Define os cenários de envio e receção do comando OpStandBy (0x0c). Seguem-se os cenários detalhados:

| | Transmissão | Receção |
|----------------|-------------|---------|
| Tudo | O | O |
| Apenas enviar | O | X |
| Apenas receber | X | O |

[Crestron]

(Consoante o modelo)

[Crestron Connected] V1

- Esta função permite a sincronização com aplicações disponibilizadas pela Crestron.
- [Servidor]: Este menu define o endereço IP do servidor para a ligação de rede ao servidor (equipamento disponibilizado pela Crestron).
- [Porta] (1024-65535): Este menu define a porta da ligação de rede ao servidor. O número da porta predefinido é 41794.
- [IP ID] (3-254): Este menu define uma identificação única para a sincronização com a aplicação.

[Crestron Connected] V2

- O estado da ligação do tipo de servidor deve ser indicado por imagens e indicações escritas. (Desligado, A ligar, Ligado)
- [Tipo]: Pode seleccionar o tipo de servidor ao qual se pretende ligar (Desligado, Control System, Virtual Control, Fusion)
- [LIGAR]: Se premir o botão uma vez, um produto tenta ligar-se ao servidor e a indicação escrita do botão é alterada para [DESLIGAR]. Neste caso, os itens acima são imutáveis. Para desligar e alterar os itens acima, é necessário premir novamente o botão.
- Informações para ligar ao servidor
 - [Tipo]: Control System
 - [Servidor]: Introduzir a informação de IP do servidor
 - [Porta]: Introduzir a informação da Porta para o servidor
 - [IP ID]: Uma ID única que distingue o equipamento Crestron do servidor
 - [Tipo]: Virtual Control
 - [ID da Sala]: Uma ID única que distingue a sala do servidor. Se a [IP ID] for a mesma, mas a [ID da Sala] for diferente, o servidor reconhece-o como um equipamento Crestron diferente.
 - O [Servidor], a [Porta] e a [IP ID] são iguais aos do Control System.
 - [Tipo]: Fusion
 - [Método]: Pode seleccionar a direcção da ligação. ([Dispositivo para Fusion], [Fusion para Dispositivo])
 - [Dispositivo para Fusion]: Como ligar do produto ao servidor
 - [URL]: IP do servidor
 - [Porta]: Porta do Servidor
 - [Fusion para Dispositivo]: Como ligar do servidor ao produto

- [Descoberta Automática]: A capacidade de localizar outro equipamento Crestron na rede
- [SSL]: Pode estabelecer-se segurança de comunicação com o servidor. Os itens seguintes são significativos apenas no [SSL] relativamente a
 - [Utilizador], [Palavra-passe]: Quando a função [Autenticação] está ligada no servidor, o [Utilizador] e a [Palavra-passe] têm de ser introduzidos para ligar ao servidor.
 - [Verificar Certificado]: Uma funcionalidade que verifica se um certificado instalado num servidor é válido. Se não for válido, não liga ao servidor.
 - [Transferência do Certificado]: O certificado tem de ser armazenado no produto para executar a função [Verificar Certificado]. Apenas os certificados com extensões .pem, .crt no diretório raiz do dispositivo USB são reconhecidos e podem ser adicionados ou eliminados através do menu. Todos os certificados armazenados no momento da [Reposição dos Valores de Fábrica] são eliminados.

[XiO Cloud]

- O estado da ligação com [XiO Cloud] é apresentado. (Desligado, A ligar, Ligado)
- [LIGAR]: Se premir o botão uma vez, um produto tenta ligar-se ao servidor e a indicação escrita do botão é alterada para [DESLIGAR]. Para desligar, é necessário premir novamente o botão.

[USB2 → HDBaseT]

Esta função transfere os dados recebidos do terminal USB2 do monitor para o HDBaseT.

- [Ligado]: Transfira os dados do dispositivo conectado ao USB2 para o equipamento HDBaseT.
- [Desligado]: Receba os dados do equipamento HDBaseT para o Signage.

! OBSERVAÇÃO

- A função HDBaseT será temporariamente interrompida quando a configuração for alterada.

[Modo Silencioso]

Este modo é usado para reduzir o ruído da ventoinha.

Ajustado para o controlo definido da ventoinha e a luminosidade.

! NOTA

- Consoante o modelo, pode ser apresentado como [Modo Interior].
- Para os modelos apresentados como [Modo Interior], apenas o controlo definido da ventoinha é ajustado.

! CUIDADO

- O [Modo Silencioso]/[Modo Interior] está apenas disponível para utilização interior.
- A qualidade não é garantida quando o [Modo Silencioso]/[Modo Interior] é aplicado no exterior.

[LG promota]

Esta funcionalidade permite a ligação da aplicação promota num dispositivo móvel.

Para mais informações sobre a sua utilização, visite o site da Promota (<https://www.promota.net/>)

A função da aplicação Autorun Promota executa automaticamente a Promota após o arranque.

Ecrã

[Modo da Imagem]

SETTINGS / ⚙️ → [Ecrã] → [Modo da Imagem]

[Modo]

Esta funcionalidade permite selecionar o modo de imagem ideal para o seu ambiente de instalação.

- [Centro Comercial/QSR], [Transportes], [Educação], [Gov./Emp.]: Apresentar a imagem de forma perfeita no seu ambiente de instalação.
- [Geral]: Apresenta a imagem com contraste, brilho e nitidez normais.
- [Poupança de Energia Automática]: Ajusta o brilho do ecrã para reduzir o consumo de energia.
- [Para peritos], [Calibragem]: Permite que um perito, ou qualquer pessoa que prefira uma melhor qualidade de imagem, aperfeiçoe manualmente a qualidade de imagem.
- [Hospital]: Modo de definição de imagem otimizado para imagens médicas.

Em alguns modelos de LED, selecione um modo de imagem da seguinte forma:

- [Centro comercial], [Aeroporto e Estação], [Escritório e escola], [Sala de controlo]: Apresenta o modo otimizado para o ambiente de instalação.
- [Calibragem]: Permite que um perito, ou qualquer pessoa que prefira uma melhor qualidade de imagem, aperfeiçoe manualmente a qualidade de imagem.

! NOTA

- O tipo de [Modo da Imagem] que pode selecionar poderá variar consoante o modelo ou sinal de entrada.
- A opção [Para peritos] permite que um perito em qualidade de imagem ajuste a qualidade utilizando uma imagem específica. Portanto, poderá não ser eficaz com uma imagem normal.

[HDR]

Este recurso permite que você escolha o melhor modo de imagem para o seu ambiente de instalação.

- [Shopping/QSR]: Aguça a imagem aumentando o contraste, o brilho e a nitidez.
- [Geral]: Em um ambiente de visualização normal, abre um ecrã que pode exibir de maneira correta a expressividade e o brilho do HDR.
- [Gov./Corp.]: O ecrã é exibido mais brilhante e clara do que o ecrã Geral.
- [Educação]: Imagem adequada para educação.

Em alguns modelos de LED, selecione um modo de imagem da seguinte forma:

- [Centro comercial], [Aeroporto e Estação], [Escritório e escola], [Sala de controlo]: Apresenta o modo otimizado para o ambiente de instalação.

[Detalhes da Definição 3D]

- [Retroiluminação]: Ajusta o brilho do ecrã pelo controlo da luz de fundo. Quanto mais próximo de 100 o valor estiver, mais brilhante está o ecrã.
- [Luz LED]: Ajusta o brilho do painel LED para controlar o brilho do ecrã.
- [Luz LED]: Ajusta o brilho do ecrã ao ajustar a Luz LED. Os valores mais elevados aumentam o brilho.
- [Contraste]: Ajusta a diferença entre as áreas iluminadas e escuras da imagem. mais próximo de 100 o valor estiver, maior é a diferença.
- [Luminosidade]: Ajusta o brilho geral do ecrã. Quanto mais próximo de 100 o valor estiver, mais brilhante está o ecrã.
- [Definição]: Ajusta a definição das margens dos objetos. Quanto mais próximo de 50 o valor estiver, mais nítidas e definidas ficam as margens.
- [Cor]: Suavizar ou aprofundar as tonalidades no ecrã. Quanto mais próximo de 100 o valor estiver, mais profundas se tornam as cores.
- [Tom de Cor]: Ajusta o balanço entre os níveis de vermelho e verde apresentados no ecrã. Quanto mais próximo de Vermelho 50, mais vermelha será a cor. Quanto mais próximo de Verde 50, mais verde será a cor.
- [Temp. cor]: Quanto mais elevada configurar a temperatura de cor, mais frias vão parecer as cores no ecrã. quanto mais baixa configurar a temperatura de cor, mais quentes vão parecer as cores no ecrã.
- [Controlos Avançados] / [Controlos Avançados]: Personalizar as opções avançadas.
 - [Contraste Dinâmico]: Otimiza a diferença entre as partes escuras e iluminadas do ecrã de acordo com o brilho da imagem.
 - [Super Resolução]: Torna mais nítidas as áreas do ecrã que estão desfocadas e difíceis de distinguir.
 - [Gama de Cores]: Seleciona o intervalo de cores a apresentar.
 - [Contraste de Cor]: Ajusta a tonalidade e a saturação da imagem para obter uma apresentação mais vívida e realista.
 - [Filtro de cor]: Ajusta, com precisão, a cor e a tonalidade ao filtrar uma área de cor específica do espaço RGB.
 - [Cor Preferida]: Ajusta as tonalidades da pele, da relva e do céu ao seu gosto.
 - [Gama]: Permite ajustar as definições de gama para compensar o brilho do sinal de entrada.
 - [Compensação de Branco]: Permite ajustar a fidelidade da cor global de acordo com os seus gostos. No modo Perito, pode ajustar a imagem usando as opções Método/Padrão.
 - [Sistema de Gestão de Cores]: Os peritos utilizam o sistema de gestão de cores quando ajustam as cores a partir do padrão de testes. O sistema de gestão de cores permite-lhe realizar um ajuste ao efectuar selecções a partir de 6 espectros de cores diferentes (vermelho/amarelo/azul/turquesa/magenta/verde) sem afectar outras cores. Numa imagem normal, poderá não perceber as alterações de cor que efetuou.
 - [Mapeamento de tom dinâmico]: Configurações de contraste adequadas com base no brilho da imagem do conteúdo HDR.

- [Opção de Imagem]: Personalização das opções de imagem.
 - [Redução de Ruído]: Remove aleatoriamente “popping dots” para tornar a imagem mais nítida.
 - [Redução de Ruído MPEG]: Reduz o ruído gerado no processo de criação de um sinal de vídeo digital.
 - [Nível de Preto]: Ajusta o brilho do ecrã pelo controlo da luz de fundo.
(Definições recomendadas com base nos sinais de entrada: RGB 0 - 255: Alto, RGB 16 - 235: Baixo, YCbCr: Baixo)
 - [Cinema Real]: Otimiza a imagem de vídeo para obter um aspeto cinematográfico.
 - [Proteção de Movimentação Ocular]: Reduz a fadiga ocular ajustando os níveis de brilho e reduzindo a desfocagem com base na imagem apresentada.
 - [Retroluminação]: Torna as zonas claras do ecrã mais luminosas e escurece ainda mais as zonas escuras, de forma a proporcionar o máximo de contraste. Configurar esta funcionalidade como desligada poderá aumentar o consumo energético do seu monitor.
 - [TruMotion]: Reduz a vibração e a fixação da imagem que podem ocorrer nas imagens em movimento. (Se definir a [Rotação da Entrada Externa], esta função não está disponível.)
 - [V-Sync]: Controla os fotogramas de saída do ambiente de instalação (para alguns modelos LED/Modo de Imagem [Escritório e escola])
- [Aplicar a todas as entradas]: Copia o valor atual do menu de definições detalhado para a entrada e aplica apenas ao modo de imagem selecionado.
- [A inicializar]: Reinicia as definições de imagem. Visto que as definições de imagem são repostas de acordo com o modo de imagem do seu monitor, seleccione o modo de imagem antes de repor as definições de imagem.

[Proporção]

SETTINGS / ⚙️ → [Ecrã] → [Proporção]

Esta funcionalidade permite-lhe alterar o tamanho da imagem para visualizar a imagem na sua resolução ideal.

- [Largura Total]: Estica a imagem para preencher o ecrã.
- [Original]: Apresenta a imagem na sua resolução original.

[Rotação]

SETTINGS / ⚙️ → [Ecrã] → [Rotação]

[Rotação do Ecrã]

- Ao ligar o produto pela primeira vez, a tela gira automaticamente uma vez, dependendo do ambiente de instalação. (você pode verificar as informações sobre o status de rotação no menu Girar Ecrã).
- Esta funcionalidade roda o ecrã para a direita.
- Pode definir esta funcionalidade como Desligada/90/180/270.
- Quando desligada, esta funcionalidade é desativada.
- Recomenda-se que utilize conteúdos concebidos para serem utilizados em modo Retrato.
- Quando a rotação do ecrã está ativada, o modo PIP do multicrã não está disponível.

! NOTA

- Consoante o modelo, a função de rotação automática do ecrã poderá não ser suportada.

[Rotação da Entrada Externa]

- Esta funcionalidade roda o ecrã para a direita.
- Pode definir esta funcionalidade como Desligada/90/180/270.
- Definir a Rotação de Entrada como Ligado (90 ou 270) redimensiona o vídeo para [Largura Total] para o ARC.
- Se a [Rotação da Entrada Externa] estiver ativada durante a utilização da WiDi, a posição do cursor do rato poderá não ser exibida com precisão.
- Tenha em consideração que existe degradação da qualidade da imagem quando ativa [Rotação da Entrada Externa] durante a utilização de uma entrada externa que não está relacionada com o próprio produto.
- Com a Rotação de entrada externa definida como Ligado, o modo PIP multi-ecrã está desativado.
- Se a rotação da entrada externa estiver ativada em modelos que suportam funções táteis, estas podem não funcionar corretamente.

[Modo espelho]

- Definir que o ecrã deve rodar 180 graus.

[Configuração Avançada]

SETTINGS / ⚙️ → [Ecrã] → [Configuração Avançada]

- [Formato de Cor SDI]: Define o valor de codificação de píxeis, que faz parte do SDI Packet AVI Infotrame.
 - [Automático]: Define o valor de codificação de píxeis recebido do dispositivo.
 - [RGB444]: Define o valor de codificação de píxeis para RGB444.
 - [YCbCr444]: Define o valor de codificação de píxeis para YCbCr444.
 - [YCbCr422]: Define o valor de codificação de píxeis para YCbCr422.

! NOTA

- Esta funcionalidade funciona em SDI e SFP+.

[Genlock]

Quando o sinal Genlock está ligado à porta REF IN e a funcionalidade Genlock está ativada, o monitor pode utilizar a funcionalidade de sincronização de sinal de vídeo.

[ULTRA HD Deep Colour]

Se ligar um aparelho HDMI, DP ou OPS a uma das portas adaptáveis Deep Colour, pode definir a função ULTRA HD Deep Colour como Ligada (6G) ou Desligada (3G) no menu de definições da função ULTRA HD Deep Colour.

Se ocorrer um problema de compatibilidade com uma placa gráfica ao definir a opção Deep Color para Ligado a 3840 x 2160 @ 60 Hz, defina a opção Deep Color novamente para Desligado.

- As especificações de HDMI, DP e OPS podem variar consoante a porta de entrada. Verifique as especificações de cada dispositivo antes de ligar.
- A porta de entrada HDMI 1, 2 é mais adequada para vídeos de alta definição 4K@60 Hz (4:4:4, 4:2:2). No entanto, o vídeo ou o áudio poderão não ser suportados dependendo das especificações do dispositivo externo. Se for este o caso, ligue o dispositivo a uma porta HDMI diferente.
- Esta função pode não ser compatível em alguns modelos.

[Definições do Painel OLED]

- [Limpar Ruído no Ecrã]: Corrige problemas que podem surgir quando o ecrã está ligado durante longos períodos de tempo.
- [Definição do Modo da Proteção de Ecrã]: Esta função analisa as características da imagem da entrada externa para impedir a ocorrência de retenção de imagem no ecrã.

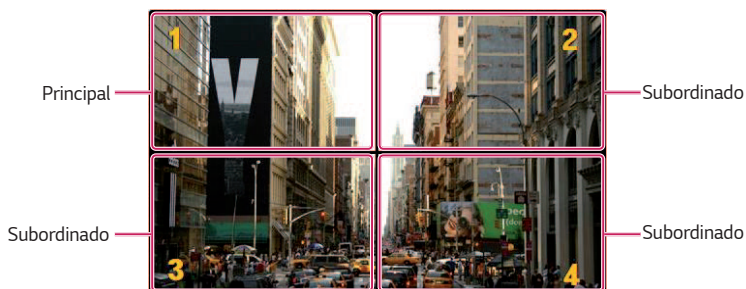

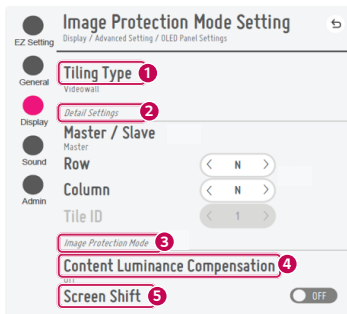

Quando está selecionado Master

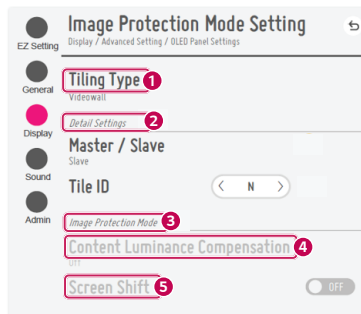

Quando está selecionado Slave

| N.º | Item | Descrição |
|-----|----------------------------|---|
| 1 | [Tipo de Mosaico] | <p>Selecione e defina o modo de acordo com o tipo de instalação do seu Signage.</p> <ul style="list-style-type: none"> Autónomo: Selecione e use este modo quando usar apenas uma única unidade. Parede de Vídeo: Selecione e use este modo quando usar duas ou mais configurações multicrã. Este modo requer definições avançadas. |
| 2 | [Definições do Detalhe] | <p>Selecione Master ou Slave.</p> <ul style="list-style-type: none"> Quando está selecionado Master: Introduza o número de linhas e colunas para todo o multicrã. Quando está selecionado Slave: Introduza o número de ID do multimosaico para o aparelho individual. |
| 3 | [Modo da Proteção de Ecrã] | <p>Esta função permite definir o nível de correção do conteúdo e definir se deve ser usada a função Mudar de Ecrã.</p> <ul style="list-style-type: none"> 4 [Compensação da Luminância do Conteúdo]: Selecione um nível de correção alto ou baixo a ser usado. 5 [Deslocamento do Ecrã]: Defina se pretende utilizar a função Deslocamento do Ecrã. |

! NOTA

- Os itens de menu [Tipo de Mosaico] e [Definições do Detalhe] não estão disponíveis para modelos que não suportem o modo de mosaico.
- A função [Modo da Proteção de Ecrã] é suportada para imagens de entrada externa.
 - A função [Modo da Proteção de Ecrã] não é suportada para reproduzir imagens em dispositivos USB.
 - A função [Modo da Proteção de Ecrã] não é suportada quando existe a entrada de sinais de entrelaçamento.
- O [Modo da Proteção de Ecrã] não funciona com as funções [TruMotion] / [Redução de Ruído] / [Redução de Ruído MPEG].
 - Para ativar as funções [TruMotion] / [Redução de Ruído] / [Redução de Ruído MPEG] no modo de entrada DTV, certifique-se de que o menu [Modo da Proteção de Ecrã] está definido como (Desligado).
- Recomenda-se que use conteúdos com uma duração de 10 minutos. (A função [Modo da Proteção de Ecrã] poderá não funcionar corretamente para conteúdos com uma duração superior a 10 minutos.)
- Para a função [Modo da Proteção de Ecrã] funcionar de modo normal, a função Dithering deve estar DESLIGADA no leitor de entrada externa ou no processador gráfico/na placa gráfica que usa.

- Para ativar a função [Modo da Proteção de Ecrã] numa parede de vídeo, os ecrãs têm de estar ligados à mesma rede através de uma LAN.

No entanto, algumas operações poderão não estar disponíveis quando os ecrãs estiverem ligados a uma [Daisy Chain de LAN]. Nesse caso, recomendamos que use um router ou switch.

- Se a opção [Definição do Modo da Proteção de Ecrã] estiver definida e em funcionamento, e as definições forem mudadas ou a função [Modo da Proteção de Ecrã] for parada, a função será reiniciada na próxima vez que o produto for ligado.
 - Para ativar a função [Modo da Proteção de Ecrã], é necessário aguardar pelo reconhecimento do padrão do conteúdo. (Esse tempo poderá variar consoante a duração do conteúdo.)
- A função [Deslocamento do Ecrã] só é suportada para a configuração autónoma ou para usar numa configuração DP única em cadeia.

Ou seja, se o [Modo de Mosaico] estiver ativado, a função [Deslocamento do Ecrã] só funcionará corretamente se os valores de [Linha] e [Coluna] nas [Configuração do modo de Mosaico] forem idênticos aos de [Linha] e [Coluna] em [Definições do Detalhe].
- Quando a opção [Compensação da Luminância do Conteúdo] estiver definida como [Alto], poderá haver diferenças na luminosidade, ao contrário do acontece quando estiver definida como [Baixo].
- Voltar às definições de fábrica clicando em [Administrador] > [Reposição dos Valores de Fábrica].
- Quando usar a função Deslocação de Ecrã, a localização da área tocada e da área deslocada poderá ser ligeiramente diferente.

[Poupança de Energia]

- [Poupança de Energia Inteligente]: Ajusta automaticamente o brilho do ecrã de acordo com o brilho da imagem para poupar energia.
 - [Ligado]: Ativa a funcionalidade de poupança de energia inteligente.
 - [Desligado]: Desativa a funcionalidade de poupança de energia inteligente.
- [Controlo de Luminosidade]: Ajusta o brilho do ecrã para reduzir o consumo de energia.
 - [Automático]: Ajustar a luminosidade do ecrã automaticamente em função da luz ambiente.
 - [Desligado]: Desativa a poupança de energia.
 - Mínimo/Média/Máximo: Utiliza a poupança de energia de acordo com o nível de poupança de energia definido para o monitor.
- [Ajuste da Gama de Brilho]: Define os valores mín/máx da gama de luminosidade para a retroiluminação ajustada pelos sensores de iluminação.
 - [Retroiluminação Mín]: Define o valor mínimo da retroiluminação.
 - [Retroiluminação Máx]: Define o valor máximo da retroiluminação.
- [Agendamento de Luminosidade]: Ajusta a retroiluminação nos horários especificados.
 - Pode definir esta funcionalidade como [Ligar/Desligar].
 - Adicione um agendamento ao configurar o valor de hora e retroiluminação agendada / Luz OLED / Luz LED.
 - Se a hora atual não tiver sido definida, a [Agendamento de Luminosidade] é desativada.
 - Pode adicionar até seis programações e estas são organizadas por ordem ascendente, em função da hora.
 - Pode editar uma programação selecionando-a a partir da lista e premindo o botão [OK].

! NOTA

- Voltar às definições de fábrica clicando em [Administrador] > [Reposição dos Valores de Fábrica].

[Ajustar (RGB-PC)]

Defina as opções de visualização do PC no modo RGB.

- Modo automático inteligente : Selecione a ativação da sintonia automática para a primeira resolução reconhecida da entrada RGB.
- [Definir Automaticamente]: Define a posição do ecrã, o relógio e a topologia para ajuste automático. A imagem pode aparecer instável durante alguns segundos enquanto a configuração estiver em curso.
- [Resolução]: Escolha entre as resoluções 1024 x 768, 1280 x 768 e 1360 x 768.
- [Posição] / [Tamanho] / [Fase]: Ajuste a opção se a imagem não ficar nítida após a configuração automática, especialmente se as letras aparecem tremidas.
- [Repor]: Repõe as predefinições da opção.

[Conteúdo HDMI IT]

Defina a função Conteúdo HDMI IT.

- [Desligado]: Desativa a função Conteúdo HDMI IT.
- [Ligado]: Ativa a função Conteúdo HDMI IT.

Esta funcionalidade altera automaticamente o modo de imagem do monitor com base nas informações de Conteúdo HDMI quando é introduzido um sinal HDMI.

Mesmo que o modo de imagem do monitor tenha sido alterado pela função Conteúdo HDMI IT, pode alterar novamente o modo de imagem de forma manual.

Visto que isto tem uma prioridade mais elevada do que o modo de imagem definido pelo utilizador, o modo de imagem atual poderá ser alterado quando o sinal HDMI mudar.

[Calibração de cores]

Define que a cor do ecrã deve corresponder à temperatura de cor efetiva.

- [Desligado]: Desativa a funcionalidade Calibração de Cores. A cor do ecrã está definida para o valor predefinido.
- [Ligado]: Ativa a funcionalidade Calibração de Cores. A cor do ecrã é definida para corresponder à temperatura de cor efetiva.

! NOTA

- A cor do ecrã poderá mudar se ativar ou desativar a funcionalidade.
- Se o Modo de Imagem for “Calibração”, esta função não estará disponível.

[LED Local Dimming]

Torna as zonas claras do ecrã mais luminosas e escurece ainda mais as zonas escuras, de forma a proporcionar o máximo de contraste.

! NOTA

- Voltar às definições de fábrica clicando em [Administrador] > [Reposição dos Valores de Fábrica].

[Controle automático do Average Picture Level]

É possível usar o controle de qualidade de imagem com base no APL (Average Picture Level) da imagem de entrada do monitor. Ao usar o monitor como video wall, recomenda-se desativar esta função para evitar uma diferença de qualidade de imagem entre os monitores.

! NOTA

- Voltar às definições de fábrica clicando em [Administrador] > [Reposição dos Valores de Fábrica].

Som

[Modo de Som]

SETTINGS / ⚙️ → [Som] → [Modo de Som]

[Modo de Som]

Será automaticamente seleccionada a melhor qualidade de som, consoante o tipo de vídeo actualmente em exibição.

- [Padrão]: Este modo de som funciona bem com todos os tipos de conteúdo.
- [Cinema]: Otimiza o som para assistir a filmes.
- [Voz Clara III] melhora as vozes para que possam ser ouvidas mais nitidamente.
- [Desporto]: Otimiza o som para assistir a desportos.
- [Música]: Otimiza o som para ouvir música.
- [Jogo]: Otimiza o som para jogar.

[Panorama]

- [Balanço]: Ajusta o volume das colunas do lado esquerdo e do lado direito.

[Equalizador]

- [Equalizador]: Ajuste manual do som a partir do equalizador.

[A inicializar]

- [A inicializar]: Repõe as configurações de som.

[Saída de Som]

SETTINGS /  → [Som] → [Saída de Som]

- [Coluna Interna] / [Altifalante Externo]: Pode emitir áudio através da coluna interna do monitor de sinalização ou através de uma coluna externa ligada ao mesmo.
 - [Usar Som da Coluna]: Permite-lhe ligar e desligar a coluna. Se estiver a usar um dispositivo áudio externo, desligar esta funcionalidade permite-lhe reproduzir áudio apenas pelo dispositivo áudio externo.
- [Coluna Externa SIMPLINK]: Esta função liga o dispositivo de home cinema através de SIMPLINK. Quando configurado como entrada de dispositivo de home cinema, a voz sai através do dispositivo ligado. Esta opção é ativada quando o SIMPLINK foi configurado como Ligado.
- [LG Sound Sync / Bluetooth]: Permite-lhe ligar dispositivos áudio Bluetooth ou auscultadores Bluetooth sem fios ao seu monitor para que possa desfrutar de uma experiência de áudio mais prática e mais rica.
- [Ótico]: Aplicado apenas a modelos com portas de saída de som óticas digitais. Pode fazer a saída do som através de dispositivos de reprodução de áudio externos ligados à porta de saída de som digital.
- [Saída de Som Digital]: Permite alterar as definições a para saída de som digital.

| | Entrada de Áudio | Saída de Áudio Digital |
|-------------------|--------------------------|------------------------|
| Automático | Dolby Digital Plus | Dolby Digital |
| | Dolby Digital | Dolby Digital |
| | AAC (Multimédia) | Dolby Digital |
| | AAC | Dolby Digital |
| | HE-AAC | Dolby Digital |
| | DTS-HD, DTS-Express, DTS | DTS |
| | MPEG | PCM |
| PCM | Tudo | PCM |

! NOTA

- Alguns dispositivos ligados recentemente podem tentar estabelecer uma nova ligação automaticamente ao monitor Signage quando este é ligado.
- Recomendamos a utilização de dispositivos de áudio LG que suportem o modo LG Sound Sync para LG TV ou o modo LG Sound Sync antes de proceder à ligação.
- Prima Seleção do Dispositivo para ver os dispositivos que estão ou que podem ser ligados, e para ligar outros dispositivos.
- Pode utilizar o controlo remoto de Signage para ajustar o volume do dispositivo emparelhado.
- Se o dispositivo de áudio não ligar, verifique se está ativo e disponível para a ligação.
- Consoante o tipo do dispositivo Bluetooth, este pode não estabelecer ligação corretamente ou pode ocorrer um comportamento anormal como vídeo e áudio não sincronizados.
- O som pode apresentar falhas ou ser emitido com baixa qualidade se:
 - o dispositivo Bluetooth estiver demasiado longe do projetor.
 - Existe um objeto a criar obstrução entre o dispositivo Bluetooth e o monitor de sinalização.
 - o dispositivo Bluetooth for utilizado em simultâneo com outros equipamentos de rádio como um micro-ondas ou uma rede LAN sem fios.

[Saída de Áudio]

SETTINGS / ⚙️ → [Som] → [Saída de Áudio]

- [Desligado]: Ajusta o volume de [Saída de Áudio]. (Sem emissão de áudio.)
- [Variável]: Pode especificar um intervalo de saída para o dispositivo de áudio externo ligado ao monitor e ajustar o volume dentro desse intervalo. Pode ajustar o volume de um dispositivo de áudio externo num intervalo de 0 a 100 (o mesmo que se aplica ao volume da coluna do equipamento de sinalização). No entanto, poderá haver uma diferença no som efetivamente emitido.
- [Fixo]: Define um nível fixo de saída de áudio para o dispositivo de áudio externo.
 - Se não existir entrada interna, é emitido o áudio externo.
 - O nível 100 de saída de áudio variável é o mesmo que o nível de saída de áudio fixo.

[Ajuste da Sincronização de AV]

SETTINGS / ⚙️ → [Som] → [Ajuste da Sincronização AV]

Esta funcionalidade ajusta a temporização de áudio para sincronizar vídeo e áudio.

- [Altifalante Externo] (0-15): Ajusta a sincronização entre o áudio e o vídeo provenientes das colunas externas, como as colunas ligadas a uma porta de saída de áudio digital, equipamento de áudio ou auscultadores da LG. Quanto maior for o número, mais lenta será a saída de voz em relação ao valor predefinido.
- [Coluna Interna] (0-15): Ajuste a sincronização do som vindo das colunas internas. Quanto maior for o número, mais lenta será a saída de voz em relação ao valor predefinido.
- [Ótico]: Ajusta a sincronização para o som da saída de áudio ótica digital. Um número maior indica uma saída de áudio mais lenta comparativamente com a predefinição.
- [Bypass]: Emite os sinais de transmissão ou o som proveniente de dispositivos externos sem qualquer desfasamento do áudio. O áudio pode ser transmitido antes do vídeo devido ao tempo necessário para processar a entrada de vídeo no monitor.

[Entrada de Áudio Digital]

SETTINGS / ⚙️ → [Som] → [Entrada de Áudio Digital]

Esta funcionalidade permite-lhe escolher uma fonte de entrada para a saída de áudio.

- [Digital]: Emite o áudio incluído no sinal digital emitido a partir da fonte de entrada de áudio ligada (HDMI, DISPLAYPORT, OPS).
- [Analogico]: Emite áudio de uma fonte de entrada digital (HDMI, DISPLAYPORT ou OPS) ligada ao monitor através da porta Entrada de áudio.

Administrador

[Modo de Desbloqueio]

SETTINGS / ⚙️ → [Administrador] → [Modo de Desbloqueio]

[Bloqueio do Painel Principal]

Quando define o Bloqueio do Painel de Controlo Inicial, pode limitar a alteração nas definições do Painel de Controlo Inicial.

[Bloqueio de USB]

Esta funcionalidade permite-lhe configurar a funcionalidade de bloqueio USB de modo a que as definições ou o conteúdo não possam ser alterados.

[Bloqueio de OSD]

Esta funcionalidade permite-lhe configurar a funcionalidade de bloqueio OSD de modo a que as definições ou o conteúdo não possam ser alterados.

- Prima e mantenha premida a tecla Settings (Definições) durante pelo menos 10 segundos e introduza a palavra-passe para aceder ao menu de definições em OSD Lock (Bloqueio de OSD).

[Bloqueio de Operações de IV]

- Se definir esta funcionalidade como [Desligado (Normal)], poderá utilizar o controlo remoto.
- Se definir esta funcionalidade como [Ligado (Apenas Botão de Ligar/Desligar)], só poderá utilizar o botão Ligar/Desligar.
- Se definir esta funcionalidade como [Ligado (Bloquear Todos)], não poderá utilizar o controlo remoto. (No entanto, a funcionalidade de ativação está disponível.)
- Prima sem soltar a tecla de Definições durante pelo menos 10 segundos e introduza a palavra-passe para aceder ao menu de definições em Bloqueio de Funcionamento IV.

[Bloqueio de Chave local]

Esta funcionalidade permite-lhe configurar a funcionalidade de bloqueio da operação das teclas locais de modo a que as definições ou o conteúdo não possam ser alterados.

- Se definir esta funcionalidade como [Desligado (Normal)], poderá utilizar o controlo remoto.
- Se definir esta funcionalidade como [Ligado (Apenas Botão de Ligar/Desligar)], só poderá utilizar o botão Ligar/Desligar. (Quando utilizar um joystick, mantenha premida uma tecla local para ligar/desligar o monitor.)
- Se definir esta funcionalidade como [Ligado (Bloquear Todos)], não poderá utilizar as teclas locais. (No entanto, a funcionalidade de ativação está disponível.)

[Bloqueio de Wi-Fi]

Esta funcionalidade permite-lhe ativar ou desativar a funcionalidade de Wi-Fi.

[Bloqueio da Ligação Com Fios]

Esta funcionalidade permite-lhe ligar ou desligar a Ligação de rede com fios.

[Bloqueio do ScreenShare]

- Ligado: Esta funcionalidade permite-lhe desativar a funcionalidade Screen Share.
- Desligado: Esta funcionalidade permite-lhe ativar a funcionalidade Screen Share.
- Desligado (PIN): Esta funcionalidade permite-lhe utilizar a funcionalidade Screen Share através de um PIN. Se o valor do Bloqueio do ScreenShare for alterado, a função apenas é aplicada após o reinício do dispositivo.

[Alterar Palavra-passe]

Pode alterar a palavra-passe de administrador. (A palavra-passe predefinida é: 000000)

- 1 Digite sua senha atual.
- 2 Introduza uma palavra-passe nova de 6 dígitos.
- 3 Introduza novamente a palavra-passe no campo Confirmar palavra-passe para a confirmar.

[Configurações de Empresa]

- Introduza o código de conta da sua empresa para aplicar as definições de Enterprise correspondentes.
- Após introduzir o seu código, o monitor é reiniciado aplicando assim as definições de Enterprise correspondentes.
- Esta funcionalidade não é ativada se já tiver sido introduzido um código.

[Reposição dos Valores de Fábrica]

Inicializa todas as definições em [Definição] e ficheiros do armazenamento interno.

Exceções são o valor do ganho de RGB do modo [Calibragem], [Parede de Vídeo]([Modo de Mosaico], [Configuração do modo de Mosaico], [Modo Natural], [Controlo de imagens], [Inversão de Varrimento]) e [Configuração do Servidor] de [Configuração Ez], e os itens [Definir ID] de [Geral].

! NOTA

- Mantém as definições existentes porque o botão de Ligar/Desligar no menu do Utilizador afeta apenas o estado ativo/inativo do submenu.

GESTOR DE CONTEÚDO

Início de sessão Web

- As funções suportadas variam consoante o produto.

O produto de sinalização é fornecido com uma funcionalidade que lhe permite aceder ao mesmo através do seu PC ou dispositivo móvel.

- São disponibilizados os menus Gestor de conteúdo, Gestor de grupos 2.0, Gestor de controlo, Encerrar sessão e Alterar a palavra-passe.
- URL: <https://set ip:3777>
- Pode consultar a palavra-passe inicial no menu **HOME / ↑** → [URL MÓVEL].

ATENÇÃO

- Resoluções suportadas (este programa foi otimizado para as seguintes resoluções):
 - PC 1920 x 1080
 - Dispositivo móvel: 360 x 640(1440 x 2560, 1080 x 1920), DPR
- Navegadores suportados (este programa foi otimizado para os seguintes navegadores):
 - Chrome 85 ou posterior (recomendado)
- Por motivos de segurança, inicie sessão com a palavra-passe inicial e altere a palavra-passe.
- Depois de a palavra-passe inicial ter sido modificada, a palavra-passe deixa de ser apresentada no menu **HOME / ↑** → [URL MÓVEL].

Gestor de conteúdo

[Player]

HOME / ↑ →  (Player) Leitor

A funcionalidade de leitor do Gestor de conteúdo permite-lhe reproduzir/gerir conteúdo de vídeo, de imagem, de modelos, conteúdo SuperSign e conteúdo de listas de reprodução de uma forma integrada. (Os modelos OLED não suportam reprodução e gestão de conteúdos de imagem e conteúdos de modelos.)

[Reprodução Contínua]

- 1 Seleccione o tipo de conteúdo pretendido a partir do separado da esquerda e, em seguida, seleccione o conteúdo pretendido.
- 2 Clique em [REPRODUZIR] no canto superior direito do ecrã e desfrute do conteúdo seleccionado.

[Exportar]

- 1 Seleccione o tipo de conteúdo pretendido a partir do separador à esquerda e clique em [Exportar] no canto superior direito do ecrã.
- 2 Seleccione o conteúdo que pretende exportar.
- 3 Clique em [COPIAR]/[Mover] no canto superior direito do ecrã e seleccione o dispositivo cujo conteúdo pretende exportar. (Se um ficheiro de conteúdo no dispositivo visado tiver sido seleccionado, o processamento do ficheiro de conteúdo é ignorado.)
- 4 Pode ver que o conteúdo foi movido/copiado para o dispositivo.

[ELIMINAR]

- 1 Selecione o tipo de conteúdo pretendido a partir do separador à esquerda e clique em [ELIMINAR] no canto superior direito do ecrã.
- 2 Selecione o conteúdo que pretende eliminar.
- 3 Clique no botão [ELIMINAR] no canto superior direito do ecrã.
- 4 Pode ver que o conteúdo foi eliminado.

[Filtrar / Ordenar]

- 1 Clique em [Filtrar / Ordenar] no canto superior direito do ecrã.
- 2 1) Selecione o critério de ordenamento pretendido para ordenar os ficheiros por nome ou pela ordem que foram reproduzidos (com o ficheiro reproduzido mais recentemente no topo da lista).
2) Apenas é possível visualizar o conteúdo armazenado no seu dispositivo pretendido através da filtragem dos ficheiros de conteúdo por dispositivo.
3) Apenas é possível visualizar o conteúdo do tipo pretendido através da filtragem dos ficheiros por tipo de conteúdo.

[Criar lista de reprodução]

Ao criar uma lista de reprodução, não é possível utilizar *, /, ", ;, ?, <, >, |, \, ., # no nome do ficheiro da lista de reprodução. Além disso, se a lista de reprodução incluir ficheiros cujos nomes incluam tais caracteres, não poderá mover ou copiar a lista de reprodução.

- 1 Selecione [Lista de Reprodução] a partir do separador à esquerda e clique em [Criar lista de reprodução] no canto superior direito do ecrã.
- 2 Selecione o conteúdo que pretende adicionar à lista de reprodução e clique em [SEGUINTE] no canto superior direito do ecrã.
- 3 Defina uma hora para reproduzir cada elemento de conteúdo (aplica-se apenas aos conteúdos de fotografias e modelos), bem como outros itens como o Efeito de Conversão, Proporção e Reprodução Automática, e clique no botão [CONCLUÍDO] no canto superior direito do ecrã.
- 4 Poderá ver que foi criada uma nova [Lista de Reprodução].

[DISTRIBUIÇÃO]

- 1 Clique no botão [Distribuir] no canto superior direito do ecrã.
- 2 Aceda à aplicação do Gestor de grupos para distribuir as listas de reprodução criadas.

! NOTA

- O botão Distribuir só aparece quando lista de reprodução é selecionado como tipo de conteúdo.

[Agenda]

HOME /    Scheduler (Programação)

A funcionalidade de programação do Gestor de conteúdo permite que determinados conteúdos sejam reproduzidos a uma hora definida através de uma lista de reprodução ou de uma entrada externa.

[Agendar]

- 1 Clique em [New Schedule (Novo Agendamento)] no canto superior direito do ecrã.
- 2 Selecione entre [Lista de Reprodução] e [Fonte De Entrada].
- 3 1) Se tiver selecionado [Lista de Reprodução], selecione a lista de reprodução cuja reprodução pretende programar.
2) Se tiver selecionado [Fonte De Entrada], selecione a fonte de entrada cuja reprodução pretende programar.
- 4 Introduza as informações e crie uma nova programação. (Ao criar uma programação, não é possível utilizar *, /, ", ;, ?, <, >, |, \, ., # no nome do ficheiro da programação. Além disso, se a lista de reprodução associada à programação incluir ficheiros cujos nomes incluam tais caracteres, não poderá mover ou copiar a lista de reprodução.)
- 5 À hora programada, assista à lista de reprodução ou entrada externa cuja reprodução programou.

[Importar uma programação]

- 1 Clique em [Importar] no canto superior direito do ecrã.
- 2 Selecione o dispositivo de armazenamento externo a partir do qual pretende importar uma programação.
- 3 Selecione a programação que pretende importar para o seu monitor. (Apenas pode escolher uma programação)
- 4 Clique em [Selecionar] no canto superior direito do ecrã.
- 5 Verifique que a programação foi importada para a memória de armazenamento interno do monitor.

[Exportar uma programação]

- 1 Clique em [Exportar] no canto superior direito do ecrã.
- 2 Selecione o dispositivo de armazenamento externo para o qual pretende exportar uma programação.
- 3 Selecione a programação que pretende exportar a partir do seu monitor. (Pode seleccionar várias programações.)
- 4 Clique em [Selecionar] no canto superior direito do ecrã.
- 5 Verifique que a programação foi exportada para o dispositivo de armazenamento externo selecionado.

[Eliminar Agendamento]

- 1 Clique no botão [ELIMINAR] no canto superior direito do ecrã.
- 2 Selecione as programações que pretende eliminar.
- 3 Clique em [ELIMINAR].
- 4 Verifique se as programações foram eliminadas.

[Vista de Calendário]

- 1 Quando tiver registado programações, clique em [Vista de Calendário].
- 2 Pode ver que as programações registadas são apresentadas sob a forma de um calendário.

[DISTRIBUIÇÃO]

- 1 Clique no botão [Distribuir] no canto superior direito do ecrã.
- 2 Aceda à aplicação do Gestor de grupos para distribuir as programações criadas.

! NOTA

- Se houver sobreposição na hora da criação do agendamento, será eliminado o agendamento criado anteriormente.
- O agendamento não funciona enquanto estiver em execução a aplicação da lista de Agendamento.

[Editor]

HOME /    (Editor)

A funcionalidade de editor do Gestor de conteúdo permite-lhe adicionar os modelos pretendidos.

- 1 Selecione o modelo do formato pretendido. (Pode seleccionar entre modo horizontal e modo vertical.)
- 2 Altere o texto do modelo.
 - 2-1. Aplique o estilo de tipo de letra pretendido (Tamanho, Peso, Sublinhado, Itálico)
- 3 Altere o ficheiro de multimédia.
 - 3-1. Selecione e aplique a taxa pretendida.
- 4 Guarde o modelo clicando em [Guardar] no canto superior direito do ecrã.
- 5 Verifique se o modelo que gravou é apresentado na lista de modelos.

Supported Photo & Video Files (Ficheiros de fotografia e vídeo suportados)

! NOTA

- Legendas não são suportadas.
- A funcionalidade de fotografia não é suportada em modelos OLED.

Codecs de vídeo suportados

| Extensão | Codec | |
|----------------------|-------|--|
| .asf, .wmv | Vídeo | Perfil Advanced VC-1 (exceto WMVA), perfis Simple e Main VC-1 |
| | Áudio | Norma WMA (excluindo WMA v1/voz WMA) |
| .avi | Vídeo | Xvid (exceto GMC de 3 pontos de deslocamento), H.264/AVC, Motion Jpeg, MPEG-4 |
| | Áudio | MPEG-1 Layer I, II, MPEG-1 Layer III (MP3), Dolby Digital, LPCM, ADPCM, DTS |
| .mp4, .m4v, .mov | Vídeo | H.264/AVC, MPEG-4, HEVC |
| | Áudio | Dolby Digital, Dolby Digital Plus, AAC, MPEG-1 Layer III (MP3) |
| .3gp | Vídeo | H.264/AVC, MPEG-4 |
| .3g2 | Áudio | AAC, AMR-NB, AMR-WB |
| .mkv | Vídeo | MPEG-2, MPEG-4, H.264/AVC, VP8, VP9, HEVC |
| | Áudio | Dolby Digital, Dolby Digital Plus, AAC, PCM, DTS, MPEG-1 Layer I, II, MPEG-1 Layer III (MP3) |
| .ts, .trp, .tp, .mts | Vídeo | H.264/AVC, MPEG-2, HEVC |
| | Áudio | MPEG-1 Layer I, II, MPEG-1 Layer III (MP3), Dolby Digital, Dolby Digital Plus, AAC, PCM |
| .mpg, .mpeg, .dat | Vídeo | MPEG-1, MPEG-2 |
| | Áudio | MPEG-1 Layer I, II, MPEG-1 Layer III (MP3) |
| .vob | Vídeo | MPEG-1, MPEG-2 |
| | Áudio | Dolby Digital, MPEG-1 Layer I, II, DVD-LPCM |

Rácio máximo de transmissão

| | |
|---|---|
| Filme Full HD | H.264 1920 x 1080 a 60 P BP/MP/HP a L4.2 40 Mbps HEVC 1920 x 1080 a 60 P Principal/Principal10 a L4.1 40 Mbps |
| Filme ULTRA HD (Apenas modelos UHD). | H.264 3840 x 2160 a 30 P BP/MP/HP a L5.1 50 Mbps HEVC 3840 x 2160 a 60 P Principal/Principal 10 a L5.1 60 Mbps |

Formatos de ficheiro de fotografia suportados

| Tipo de ficheiro | Formato | Resolução |
|-------------------|---------|--|
| .jpeg, .jpg, .jpe | JPEG | <ul style="list-style-type: none"> Mínimo: 64 x 64 Máximo: Tipo normal: 15360 (L) x 8640 (A) Tipo progressivo: 1920 (L) x 1440 (A) |
| .png | PNG | <ul style="list-style-type: none"> Mínimo: 64 x 64 Máximo: 5760 (L) x 5760 (A) |
| .bmp | BMP | <ul style="list-style-type: none"> Mínimo: 64 x 64 Máximo: 1920 (L) x 1080 (A) |

Sugestões para utilizar dispositivos de armazenamento USB

- Utilize apenas dispositivos de armazenamento USB reconhecidos.
- Os dispositivos de armazenamento USB ligados ao monitor através de um hub USB poderão não funcionar corretamente.
- Dispositivos de armazenamento USB que usem os seus próprios programas de reconhecimento automático poderão não ser reconhecidos.
- Dispositivos de armazenamento USB que usem os seus próprios controladores poderão não ser reconhecidos.
- A velocidade de reconhecimento de um dispositivo de armazenamento USB poderá depender de cada dispositivo.
- Não desligue o monitor nem retire o dispositivo USB quando o dispositivo de armazenamento USB estiver em funcionamento. Quando o dispositivo é separado ou desligado de repente, os ficheiros arquivados ou o dispositivo de armazenamento USB podem ficar danificados.
- Não ligue o dispositivo de armazenamento USB artificialmente alterado pelo PC. O dispositivo pode causar o mau funcionamento do produto ou impedir que este funcione. Lembre-se de utilizar apenas dispositivos de armazenamento USB com ficheiros normais de música, imagens e/ou filmes.
- Os dispositivos de armazenamento formatados com programas utilitários não suportados pelo Windows podem não ser reconhecidos.
- Ligue a alimentação a um dispositivo de armazenamento USB (mais de 0,5 A) que necessite de uma fonte de alimentação externa. Caso contrário, o dispositivo pode não ser reconhecido.
- Ligue o dispositivo de armazenamento USB com o cabo disponibilizado pelo fabricante do dispositivo.
- Alguns dispositivos de armazenamento USB podem não ser suportados ou funcionar sem problemas.
- Os métodos de alinhamento do dispositivo de armazenamento USB é similar ao Windows XP e os nomes de ficheiros podem reconhecer até 100 caracteres ingleses.
- Certifique-se de que faz uma cópia de segurança de ficheiros importantes, uma vez que os dados armazenados no dispositivo de memória USB podem ser danificados. Não nos responsabilizamos por qualquer perda de dados.
- Se a unidade de disco rígido USB não tiver uma fonte de alimentação externa, o dispositivo USB poderá não ser detectado. Certifique-se de que liga uma fonte de alimentação externa.
 - Utilize um transformador para uma fonte de alimentação externa. Não é fornecido um cabo USB com a fonte de alimentação externa.

- Se o seu dispositivo de armazenamento USB tiver múltiplas partições, ou se usar um leitor multcartões USB, pode usar até quatro partições ou dispositivos de memória USB.
- Se o dispositivo de armazenamento USB estiver ligado a um leitor multi-cartões USB os seus dados de volume poderão não ser detectados.
- Se um dispositivo de armazenamento USB não funcionar corretamente, retire-o e volte a ligá-lo.
- Se o dispositivo de armazenamento USB estiver ligado em modo de espera, é automaticamente carregado um disco rígido específico quando o monitor é ligado.
- A capacidade recomendada é de 1 TB ou menos para um disco rígido externo USB e de 32 GB ou menos para memória USB.
- Qualquer dispositivo com capacidade superior à recomendada poderá não funcionar devidamente.
- Se um disco rígido externo USB com uma funcionalidade de [Poupança de Energia] não funcionar, desligue o disco rígido e ligue-o novamente para que trabalhe devidamente.
- Os dispositivos de armazenamento USB (USB 2.0 ou inferior) também são suportados. Porém, podem não funcionar devidamente na lista de vídeos.
- Pode ser reconhecido numa pasta um máximo de 999 pastas ou ficheiros.
- Quando distribuir conteúdos para USB durante a reprodução de um vídeo com resolução UHD, o vídeo poderá parar intermitentemente.
- Os dispositivos de armazenamento USB suportados por um dispositivo móvel poderão não ser reconhecidos.
- Mesmo que estejam ligados vários dispositivos de armazenamento USB, só poderá usar um único dispositivo de armazenamento USB.

Gestor de grupos 2.0

Esta funcionalidade permite-lhe agrupar diferentes definições do monitor numa única rede para o mesmo grupo e distribuir conteúdo (programações e listas de reprodução) ou copiar dados de definição em grupo. As funcionalidades têm dois modos, Principal e Secundário, e pode ser acedida através do browser do seu PC ou através de um dispositivo móvel.

[Principal]

- Adicione, edite ou elimine grupos.
- Clone os dados de definições do seu dispositivo.
- Distribua [Agendar] e [Lista de Reprodução] em grupo.
- Todos os monitores vêm inicialmente em modo Principal.

[Subordinado]

- Reproduza [Agendar] e [DISTRIBUIR LISTA DE REPRODUÇÃO] distribuídas e modo Principal.
- Remova monitores para os respetivos grupos.
- Os monitores que tenham sido adicionadas a um grupo são automaticamente alterados para modo Secundário. Contrariamente, quando um monitor tiver sido eliminado de um grupo, é automaticamente inicializado e alterado para modo Principal.
- Se um novo Slave tiver sido adicionado a um grupo existente, ou se o [Clonagem de Dados] ou a distribuição de [Agendar]/[Lista de Reprodução] não tiver sido executada corretamente, será ativado o [Clonagem de Dados] ou o botão [Sincronizar].
- Pode duplicar os dados de definição do dispositivo principal para um grupo utilizando a [Data Cloning (Clonagem de dados)].
- Pode voltar a transferir o conteúdo distribuído ao grupo utilizando a opção [Sincronizar].

[GESTÃO DE GRUPOS]

- Criar um novo grupo
 1. Clique em [Adicionar Novo Grupo].
 2. Introduza um nome para o grupo.
 3. Clique em [Adicionar Dispositivo], selecione os dispositivos que pretende adicionar ao grupo e adicione-os.
 4. Clique em [Concluído] e verá que foi criado um novo grupo.
- Editar um grupo
 1. Clique no grupo que pretende editar.
 2. Adicione um novo dispositivo utilizando a opção [Adicionar Dispositivo].
 3. Elimine um dispositivo utilizando a opção [Eliminar Dispositivo].
 4. Verifique se os dispositivos de um grupo estão ligados à rede utilizando a opção [Verificação De Dispositivo].
 5. Se houver conjuntos de dispositivos no grupo que não sejam [Clonagem de Dados] ou cujo conteúdo não seja sincronizado, será ativado o [Clonagem de Dados] ou o botão [Sincronizar].
 6. Pode voltar a copiar os dados de definição do dispositivo principal para um grupo utilizando a opção [Clonagem de Dados].
 7. Pode voltar a transferir o conteúdo distribuído ao grupo utilizando a opção [Sincronizar].
- Eliminar um grupo
 1. Clique em [Eliminar Grupo].
 2. Selecione o grupo que pretende eliminar e clique em [Eliminar].
 3. Verifique se o grupo que selecionou foi eliminado.
- VISTA DE TODOS OS DISPOSITIVOS: Vista de todos os dispositivos: Esta página permite-lhe gerir todos os monitores secundários que estão ligados à mesma rede.
 1. Clique em [Vista De Todos Os Dispositivos].
 2. Clique em [Repor Modo Do Dispositivo].
 3. Selecione o monitor secundário cujo modo de dispositivo pretende alterar e clique em [Repor].

[Clonagem de Dados de Configuração]

- 1 Selecione o grupo pretendido e clique em Clone (Clonar).
- 2 Verifique se os dados foram copiados para os equipamentos secundários.

[Distribuir Conteúdos]

- 1 Selecione o tipo de conteúdo que pretende distribuir (Programações ou Listas de reprodução).
- 2 Selecione o conteúdo que pretende distribuir.
- 3 Selecione o grupo ao qual pretende distribuir o conteúdo e clique em [Distribuir].
- 4 Execute a aplicação Gestor de conteúdo nos equipamentos secundários e verifique se o conteúdo foi distribuído.

Como utilizar

- Monitores: Execute, adicione, elimine ou edite a aplicação a partir do ecrã inicial.
- Dispositivo móvel: Dispositivos móveis: Execute a aplicação na Barra do Iniciador ou aceda à aplicação a partir de um dispositivo móvel utilizando o código QR ou o URL fornecidos.

ATENÇÃO

- Pode criar até 25 grupos de trabalho.
- Pode adicionar a um grupo até 12 dispositivos secundários.
- Pode distribuir as programações armazenadas em dispositivos externos depois de executar a operação de importação do Gestor de conteúdo.
- Certifique-se de que elimina todas as programações armazenadas nos equipamentos secundários antes de distribuir quaisquer programações.
- A lista dos dispositivos que podem adicionar aos grupos pretendidos apenas é apresentada quando estão reunidas as seguintes condições:
 - Os dispositivos que pretende adicionar são da mesma rede que o dispositivo principal.
 - Os dispositivos que pretende adicionar estão em modo Principal e não pertencem a nenhum grupo existente.
 - A funcionalidade UPnP tem de estar ativada (aceda a [Geral] > [Rede] > UPnP e defina como [Ligado]).
- Poderá não funcionar corretamente em ambientes de rede sem fios. Recomenda-se que utilize uma rede com fios.
- Execute as definições iniciais para a função Slave quando eliminar o grupo.

Modo de Galeria

Este modo permite-lhe apreciar o ambiente natural e pinturas famosas.

HOME / 🏠 → Abrir a aplicação [Modo de Galeria].

- Pode clicar e reproduzir a imagem representativa do tema que aparece no meio do ecrã, ou clicar na imagem da pré-visualização do tema que aparece na parte inferior do ecrã para reproduzir.
- Também pode aceder a [OS MEUS TEMAS] no canto superior direito do ecrã e definir a ordem dos temas para reproduzir.
- Dentro do reprodutor de temas, pode ir para a lista de seleção de temas em [IR PARA LISTA] e ligar ou desligar a música de fundo em [SOM DO TEMA].
- Estão disponíveis 5 temas ([Dia de Sol], [Dia Chuvoso], [Galeria de Arte], [Fotografias Artísticas] e [Primavera Colorida]) e as imagens suportadas são as seguintes.

Screen Share

Esta funcionalidade permite que o ecrã de um dispositivo do utilizador, tal como um telemóvel ou PC Windows, seja partilhado com um ecrã através de uma ligação sem fios, tal como o WiDi ou o Miracast.

Como utilizar o [Screen Share]

INPUT /  → 

- 1 Estabeleça uma ligação de acordo com as instruções fornecidas no guia ao qual pode aceder clicando no botão GUIA DE LIGAÇÃO no canto superior direito.
- 2 Depois de estabelecida a ligação, é ativado o Screen Share entre o dispositivo do utilizador e o monitor.

NOTA

- Para mais informações sobre como usar o Intel WiDi, visite a página Web do fabricante do PC/portátil.
- Esta funcionalidade apenas funciona adequadamente com o WiDi 3.5 ou versões posteriores.
- Esta funcionalidade apenas funciona com as versões Windows 8.1 ou posteriores

LG Presenter

Esta função serve para mostrar o ecrã do PC (Windows ou Mac OS) no monitor Signage com uma ligação com/sem fios ao PC. Para usar esta função, terá de instalar o LG Presenter PC Client ("Client") no PC.

Pode usar o LG Presenter das seguintes formas.

- Ligar: Introduza o PIN para ligar o seu dispositivo Signage ao Client.
- Screen Share: Partilhar o ecrã do PC do Client ligado com o seu dispositivo Signage.
- Transferência: Se já estiver ligado um Client e outro Client precisar de partilhar o ecrã, pode pedir uma transferência para o Client ligado para obter permissão para partilhar o ecrã.
- Definições: Pode ver informações do Client ou alterar o idioma usado pelo Client.

NOTA

- Esta função pode não ser compatível em alguns modelos.
- Só é suportado partilhar o ecrã do PC e não a voz.

Ligar

No Signage

INPUT /  → [LG Presenter]

No PC

- 1 Aceda a www.lge.com/LGP para transferir o Client.
- 2 Instale e execute o Client transferido.
- 3 Introduza o nome de utilizador pretendido e prima o botão .
- 4 Selecione pesquisa automática ou manual para se ligar ao seu dispositivo.
 - Pesquisa automática
 - Quando a lista de dispositivos Signage encontrados na rede aparecer, selecione o dispositivo ao qual pretende ligar.
 - Pesquisa manual
 - Clique em "Novo", escreva o nome do dispositivo com que se quer ligar e o endereço de IP que aparece no Signage e clique em [Ligar].
- 5 Introduza o PIN que vê no seu dispositivo Signage no campo do PIN no Client.

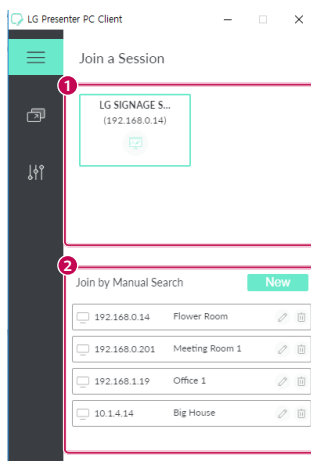

| N.º | Item | Descrição |
|-----|---------------------|--|
| 1 | Pesquisa automática | Pesquisa automática Signage na mesma rede. |
| 2 | Pesquisa manual | Insira manualmente o endereço de IP e o nome, ou selecione o dispositivo com que se quer ligar na lista de ligações. |

ATENÇÃO

- O Signage e o PC precisam de estar na mesma rede para que se possam ligar um ao outro.
- Se uma determinada porta (UDP 1900) do Signage estiver bloqueada, o programa Cliente não pode pesquisar automaticamente o Signage.
- Dependendo da configuração da rede, o programa Cliente pode não ser capaz de se ligar ou partilhar o ecrã com o

Signage através de pesquisa manual.

Screen Share

- 1 Selecione o ecrã que pretende partilhar e prima o botão "Partilhar".
- 2 Para sair do Screen Share, prima o botão [PARAR].

ATENÇÃO

- se o Screen Share não funcionar ou não conseguir ligar ao dispositivo Signage, verifique as definições da firewall no PC.

Transferência

PC1: O PC onde está a ser executado o cliente atualmente ligado ao seu dispositivo Signage.

PC2: O PC que pretende ligar ao dispositivo Signage ligado ao PC1

No PC2

- 1 Executar o programa Cliente para ligar o Signage ao qual o PC1 está ligado.

No PC1

- 1 Quando a janela do pedido de transferência aparecer no PC2, selecione se quer aprovar ou rejeitar o pedido.
- 2 Se aprovar o pedido de transferência, o dispositivo Signage será desligado, e o Client no PC2 será ligado ao dispositivo Signage.
- 3 Se rejeitar o pedido de transferência, o dispositivo Signage continuará ligado e poderá continuar a usar as funções do LG Presenter.

FERRAMENTAS DE GESTÃO

Gestor de Controlo

Controle e verifique o estado do ecrã através do navegador de Internet.

Esta função está disponível para PC e dispositivos móveis.

As funções suportadas variam consoante o produto.

Função

- [Painel]: Mostra um resumo do estado do produto e fornece ligações para cada página.
- [Ecrã e som]: Proporciona funcionalidades, como brilho do ecrã, som, entrada e reinício do dispositivo.
- [Hora e Data]: Ativa/desativa funcionalidades Definir Automaticamente e apresenta/altera a hora configurada no produto.
- [Rede]: Permite definir o nome e o endereço IP do seu monitor de sinalização.
- [Modo de Mosaico]: Apresenta as definições de modo de mosaico do produto.
- [Falha]: Ativa ou desativa a funcionalidade de Recuperação pós-falha e define itens relacionados.
- [Reproduzir via URL]: Ativa ou desativa a função Reproduzir via URL e define URL.
- [Atualização do software]: Atualiza o firmware do produto.
- [Gráficos]: Apresenta informações sobre o estado do produto tais como temperatura e estado da ventoinha.
- [Registo]: Mostra registos de avarias do produto.
- [Informações do Sistema]: Apresenta informações tais como a versão de software do produto e o nome do modelo.

ID da imagem

[ID de Imagem] é utilizado para alterar as definições de um produto específico (monitor), utilizando um único recetor de IV para multi-visão. A comunicação entre um monitor com um receptor IV e outros monitores é possível através de cabos RS-232C. Cada monitor é identificado por uma ID de configuração. A definição [ID de Imagem] permite utilizar apenas o controlo remoto com monitores com uma [Definir ID] que corresponda à [ID de Imagem].

- 1 Atribua a [Definir ID] aos monitores instalados conforme indicado abaixo:

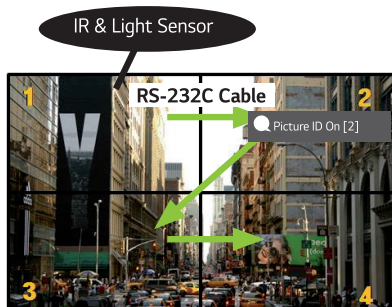

- 2 Prima o botão vermelho [ID de Imagem] Ligado no controlo remoto.
 - 3 Certifique-se de que a ID de imagem definida é idêntica à [Definir ID] do monitor que pretende controlar.
- Não é possível controlar um produto com uma [Definir ID] diferente da [ID de Imagem].

! NOTA

- Se a [ID de Imagem] tiver sido definida para 2, apenas o monitor do canto superior direito, que tem uma [Definir ID] de 2, pode ser controlado por sinais IV.
- Se premir o botão verde [ID de Imagem] Desligado no controlo remoto, as [ID de Imagem] de todos os monitores são desligadas. Se depois premir qualquer botão no controlo remoto, todos os monitores podem ser controlados por sinais IV, independentemente das respetivas [Definir ID].

Para controlar um PC externo através do ecrã tátil

- Só se aplica a determinados modelos.

Ligar a um PC

Ligar este produto a um PC com um cabo USB (Tipo A a Tipo B) permite controlar o PC ligado ao tocar no ecrã do produto.

Para um PC que suporta USB-C, use um cabo USB-C para ligar este produto ao PC e controlar o PC através do ecrã tátil.

Se o seu produto estiver equipado com OPS, pode também controlar o OPS ao tocar no ecrã do produto.

Tarefas Priorizadas no Ecrã Tátil

| Prioridade | Estados | Condições de Funcionamento | Dispositivo a executar a tarefa quando se toca no ecrã |
|------------|---|-------------------------------------|--|
| 1 | <ul style="list-style-type: none"> • Rotação da entrada externa definida como 90 ° /180 ° /270 ° • Menu, Aplicação, Painel de comando, etc. apresentado • Mensagem apresentada | Apenas um dos estados é apresentado | Ecrã do produto |
| 2 | <ul style="list-style-type: none"> • Equipado com OPS • Entrada externa configurada para OPS | Todos os estados são apresentados | OPS |
| 3 | <ul style="list-style-type: none"> • Ligado a um PC com um cabo USB-C • Entrada externa configurada para USB-C | Todos os estados são apresentados | PC ligado com USB-C |
| 4 | <ul style="list-style-type: none"> • Entrada externa configurada (exceto OPS/USB-C) • PC ligado à frente do produto com um cabo de toque | Todos os estados são apresentados | PC ligado à frente do produto com um cabo de toque |
| 5 | <ul style="list-style-type: none"> • Entrada externa configurada (exceto OPS/USB-C) • PC ligado à traseira do produto com um cabo de toque | Todos os estados são apresentados | PC ligado à traseira do produto com um cabo de toque |

! NOTA

- Quando ligar a um PC externo e usá-lo com um ecrã tátil, poderá demorar algum tempo para reconhecer o seu toque no dispositivo de ecrã tátil quando mudar a ligação para a função tátil entre PCs externos.

CALIBRAÇÃO INTELIGENTE

- Só se aplica a determinados modelos.

Instruções de Execução

W.BAL → [Calibração Inteligente]

- 1 Defina o Definir ID de cada conjunto.
- 2 Selecione o [Modo da Imagem] para executar a Calibração Inteligente.

Quando define o [Modo da Imagem] para o modo [Calibragem], pode definir a [Temperatura de Cor] como [3000 K] / [Alvo Ideal] / [Original].

- [Alvo Ideal]: Defina o valor de cor ideal do conjunto instalado como alvo.
- Defina o alvo para 3000 K no ambiente da estação de transmissão.

Quando define o [Modo da Imagem] exceto o modo [Calibragem], pode definir a [Temperatura de Cor] para 3200 K-13 000 K.

Pode ajustá-lo em unidades de 100 K.

- 3 Com [INICIAR CALIBRAÇÃO INTELIGENTE], pode corrigir a cor e luminosidade.
- 4 Se definir o menu [Configuração de Agendamento], a calibração é efetuada automaticamente de forma regular.

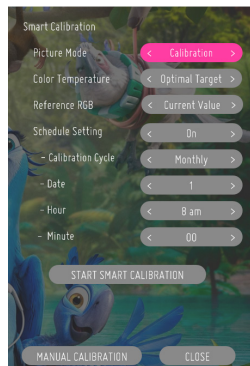

[CALIBRAÇÃO MANUAL]

Pode ajustar a cor manualmente do local selecionado.

- [Divisão do Ecrã]: Defina a área de ajuste manual.
- [Posição de Calibração]: Selecione o local de ajuste manual.

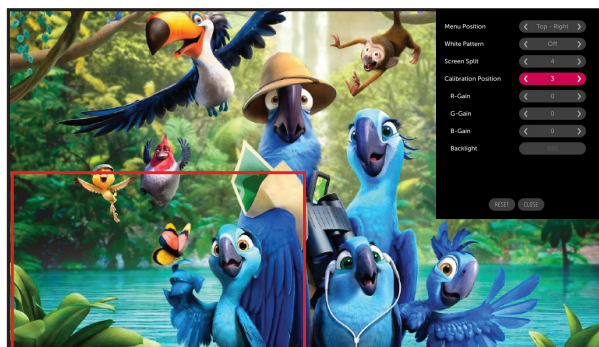



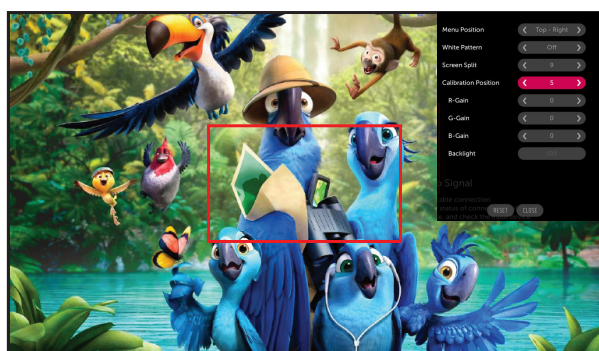





Divisão do Ecrã: 4, Posição de Calibração: 3



Divisão do Ecrã: 9, Posição de Calibração: 5

CÓDIGO DE IV

- A função HDMI/USB não é suportada por todos os modelos.
- Dependendo do modelo, alguns códigos das teclas podem não ser suportados.

| Código (Hexadecimal) | Função | Observações |
|----------------------|--|--------------------------|
| 08 |  (Alimentação) | Botão do controlo remoto |
| C4 | MONITOR ON | Botão do controlo remoto |
| C5 | MONITOR OFF | Botão do controlo remoto |
| 95 | ENERGY SAVING | Botão do controlo remoto |
| 0B | INPUT (Selecionar entrada) | Botão do controlo remoto |
| 10 | Tecla numérica 0 | Botão do controlo remoto |
| 11 | Tecla numérica 1 | Botão do controlo remoto |
| 12 | Tecla numérica 2 | Botão do controlo remoto |
| 13 | Tecla numérica 3 | Botão do controlo remoto |
| 14 | Tecla numérica 4 | Botão do controlo remoto |
| 15 | Tecla numérica 5 | Botão do controlo remoto |
| 16 | Tecla numérica 6 | Botão do controlo remoto |
| 17 | Tecla numérica 7 | Botão do controlo remoto |
| 18 | Tecla numérica 8 | Botão do controlo remoto |
| 19 | Tecla numérica 9 | Botão do controlo remoto |
| 02 |  (Vol +) | Botão do controlo remoto |
| 03 |  (Vol -) | Botão do controlo remoto |
| E0 | Brilho  (Página para cima) | Botão do controlo remoto |
| E1 | Brilho  (Página para baixo) | Botão do controlo remoto |
| DC |  (3D) | Botão do controlo remoto |
| 32 | 1/a/A | Botão do controlo remoto |
| 2F | NÍTIDO | Botão do controlo remoto |
| 7E |  SIMPLINK | Botão do controlo remoto |
| 79 | ARC (Marcar/Proporção) | Botão do controlo remoto |
| 4D | PSM (Modo da Imagem) | Botão do controlo remoto |
| 09 |  (SEM SOM) | Botão do controlo remoto |

| Código (Hexadecimal) | Função | Observações |
|----------------------|--------------------------------|--------------------------|
| 43 | ⚙️ (Definições/Menu) | Botão do controlo remoto |
| 99 | Configuração automática | Botão do controlo remoto |
| 40 | ^ (Cima) | Botão do controlo remoto |
| 41 | v (Baixo) | Botão do controlo remoto |
| 06 | > (Direita) | Botão do controlo remoto |
| 07 | < (Esquerda) | Botão do controlo remoto |
| 44 | Ⓞ ok (OK) | Botão do controlo remoto |
| 28 | ↩️ (VOLTAR) | Botão do controlo remoto |
| 7B | Mosaico | Botão do controlo remoto |
| 5B | Sair | Botão do controlo remoto |
| 72 | ID de imagem ligada (vermelho) | Botão do controlo remoto |
| 71 | ID de imagem desligada (verde) | Botão do controlo remoto |
| 63 | Amarelo | Botão do controlo remoto |
| 61 | Azul | Botão do controlo remoto |
| 5F | Balanço de brancos | Botão do controlo remoto |
| 3F | ⚙️ (Menu Supersign) | Botão do controlo remoto |
| 7C | 🏠 (Início) | Botão do controlo remoto |
| 97 | Alternar | Botão do controlo remoto |
| 96 | Espelhamento | Botão do controlo remoto |

CONTROLAR VÁRIOS PRODUTOS

- Só se aplica a determinados modelos.

Utilize este método para ligar vários produtos a um PC. Pode controlar vários produtos de uma só vez, ligando-os a um único PC.

No menu Opções, Definir ID tem de estar entre 1 e 1000, sem estar repetida.

Cabos de ligação

- A imagem pode ser diferente de acordo com o modelo.

Ligue o cabo RS-232C, conforme indicado na imagem.

O protocolo RS-232C é utilizado para estabelecer comunicação entre o PC e o produto. Pode ligar ou desligar o produto, selecionar uma fonte de entrada e ajustar o menu OSD a partir do PC.

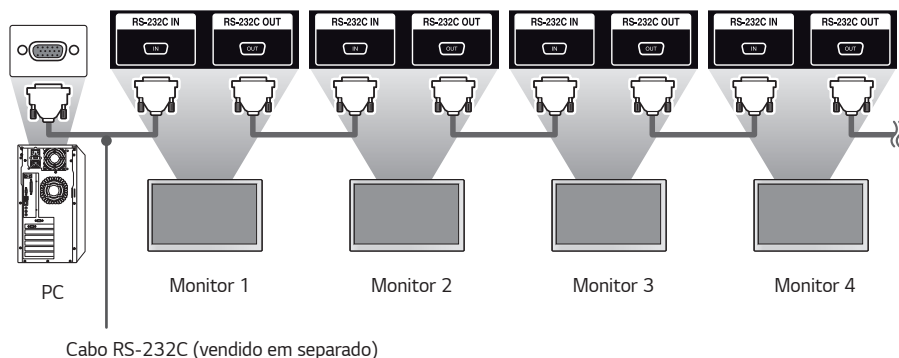
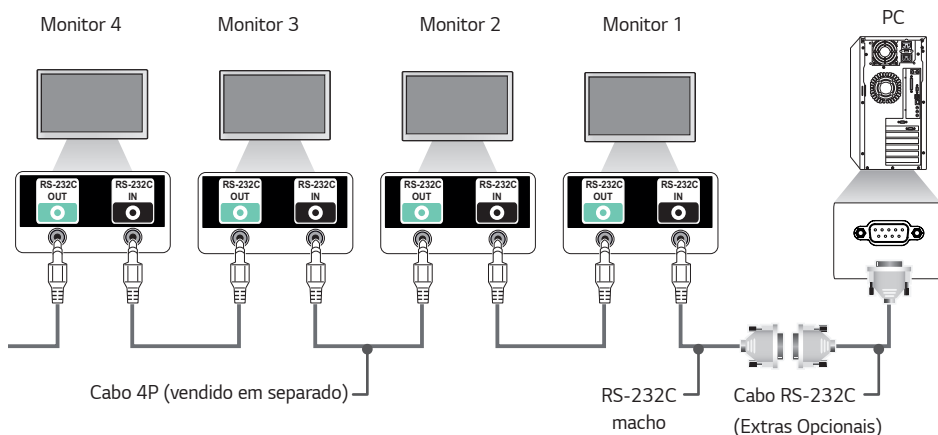

Parâmetro de comunicação

Taxa de transmissão: 9600 BPS

Comprimento de dados: 8 bits

Bit de paridade: Nenhum

Bit de paragem: 1 bits

Controlo de fluxo: Nenhum

Código de comunicação: ASCII

! NOTA

- Nas ligações com configuração de 3 fios (não padrão), é possível usar ligações em série de IV.
- Certifique-se de que utiliza apenas o cabo macho fornecido para ligar correctamente.
- Quando tem de controlar simultaneamente diversos produtos de sinalização com ligação em série, se tentar ligar/desligar o dispositivo principal de uma forma contínua, alguns produtos poderão não ligar. Neste caso, pode ligar os monitores em questão premindo o botão **MONITOR ON** em vez do botão de alimentação.

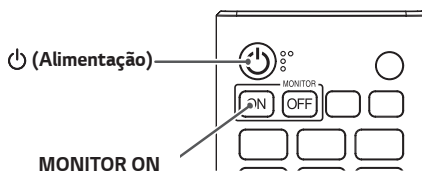

Lista De Referência De Comandos

| | | Comando | | Dados (Hexadecimais) |
|----|---|---------|---|--------------------------------|
| | | 1 | 2 | |
| 01 | [Ligar/desligar] | k | a | 00 a 02 |
| 02 | Selecionar Entrada | x | b | Consulte "Seleccionar entrada" |
| 03 | [Proporção] | k | c | Consultar [Proporção] |
| 04 | [Controlo de Luminosidade] | j | q | 00 a 04 |
| 05 | [Modo da Imagem] | d | x | Consultar [Modo de imagem] |
| 06 | [Contraste] | k | g | 00 a 64 |
| 07 | [Brilho] | k | h | 00 a 64 |
| 08 | [Nitidez] | k | k | 00 a 32 |
| 09 | [Cor] | k | i | 00 a 64 |
| 10 | [Tom de Cor] | k | j | 00 a 64 |
| 11 | [Temperatura de Cor] | x | u | 70 a D2 |
| 12 | [Panorama] | k | t | 00 a 64 |
| 13 | [Modo de Som] | d | y | Consultar [Modo de Som] |
| 14 | [Silêncio] | k | e | 00 a 01 |
| 15 | Controlo de volume | k | f | 00 a 64 |
| 16 | [Hora Atual] 1 (ano/mês/dia) | f | a | Consulte [Hora Atual] 1 |
| 17 | [Hora Atual] 2 (hora/minuto/segundo) | f | x | Consulte [Hora Atual] 2 |
| 18 | [Desligar Televisor Se Não Houver Sinal (15 min)] | f | g | 00 a 01 |
| 19 | [Desligamento sem IV (4hour)] | m | n | 00 a 01 |
| 20 | [Idioma] | f | i | Consulte [Idioma] |
| 21 | Define o [PREDEFINIÇÃO] | f | k | 00 - 02 |
| 22 | Temperatura actual | d | n | FF |
| 23 | [Tecla] | m | c | Consultar [Tecla] |
| 24 | Tempo decorrido | d | l | FF |
| 25 | verificar o número de série do produto | f | y | FF |

| | | Comando | | Dados (Hexadecimais) |
|----|---|---------|-------|---|
| | | 1 | 2 | |
| 26 | [Versão do Software] | f | z | FF |
| 27 | [Compensação de Branco] Ganho de vermelhos | j | m | 00 a FE |
| 28 | [Compensação de Branco] Ganho de verdes | j | n | 00 a FE |
| 29 | [Compensação de Branco] Ganho de azuis | j | o | 00 a FE |
| 30 | [Compensação de Branco] Desvio de vermelhos | s | x | 00 a 7F |
| 31 | [Compensação de Branco] Desvio de verdes | s | y | 00 a 7F |
| 32 | [Compensação de Branco] Desvio de azuis | s | z | 00 a 7F |
| 33 | [Retroiluminação] | m | g | 00 a 64 |
| 34 | [Ecrã desligado] | k | d | 00 a 01 |
| 35 | [Modo de Mosaico] | d | d | 00 a FF |
| 36 | Verifica o [Modo de Mosaico] | d | z | FF |
| 37 | [ID do Mosaico] | d | i | Consultar [ID do Mosaico] |
| 38 | [Modo Natural] | d | j | 00 a 01 |
| 39 | [DPM] / [DPM (Modo de Espera)] | f | j | Consulte [DPM] / [DPM (Modo de Espera)] |
| 40 | Remote Control/Local Key Lock (Bloqueio do controlo remoto/teclas locais) | k | m | 00 a 01 |
| 41 | [Atraso de Ligamento] | f | h | 00 a FA |
| 42 | Selecionar Modo [Falha] | m | i | 00 a 02 |
| 43 | Selecionar Entrada para [Falha] | m | j | Consultar Selecionar Entrada para [Falha] |
| 44 | Bloqueio de Teclas de Comando Local | t | p | 00 a 02 |
| 45 | Bloqueio de Chave local | t | o | 00 a 02 |
| 46 | [Estado] | s | v | Consultar [Verificação de estado] |
| 47 | [Hora de Verão] | s | d | Consultar [Hora de Verão] |
| 48 | [Modo PM] | s | n, 0c | 00 a 05 |
| 49 | [Consultar Método de ISM] | j | p | Consultar [Método ISM] |

| | | Comando | | Dados (Hexadecimais) |
|----|---|---------|---------------|---|
| | | 1 | 2 | |
| 50 | [DEFINIÇÕES DE REDE] | s | n, 80(81 (82) | Consultar [Definições de Rede] |
| 51 | [Estado de Ligamento] | t | r | 00 a 02 |
| 52 | Com fios [Wake-on-LAN] / [Wake-on-LAN (Modo de Espera em Rede)] | f | w | 00 a 01 |
| 53 | [Rotação do Ecrã] | t | h | 00 a 03 |
| 54 | [Sincronização de Hora] | s | n, 16 | 00 a 01 |
| 55 | [Sincronização de Conteúdos] | t | g | 00 a 01 |
| 56 | [Daisy Chain de LAN] | s | n, 84 | 00 a 01 |
| 57 | [Rotação da Entrada Externa] | s | n, 85 | 00 a 03 |
| 58 | [Beacon] | s | n, 88 | 00 a 01 |
| 59 | Modo de [Agendamento de Luminosidade] | s | m | 00 a 01 |
| 60 | [Agendamento de Luminosidade] | s | s | Consultar [Agendamento de Luminosidade] |
| 61 | [Multi-Ecrã] Modo e entrada | x | c | Consultar [Multi-ecrã] Modo e entrada |
| 62 | [Proporção] (Multi-ecrã) | x | d | Consulte [Proporção] (Multi-ecrã) |
| 63 | [ECRÃ DESLIGADO] (Multi-Ecrã) | x | e | Consultar [ECRÃ DESLIGADO] (Multi-Ecrã) |
| 64 | [Sempre Desligar o Ecrã] | s | n, 0d | 00 a 01 |
| 65 | Parar vídeo | k | x | 00 a 01 |
| 66 | Sem Fios [Wake-on-LAN] / [Wake-on-LAN (Modo de Espera em Rede)] | s | n, 90 | 00 a 01 |
| 67 | [Bloqueio de OSD] | k | l | 00 a 01 |
| 68 | [Conteúdo HDMI IT] | s | n, 99 | 00 a 01 |
| 69 | [Configuração de Feriados] | s | n, 9b | Consultar [Configuração de Feriados] |
| 70 | [UPnP] | s | n, 9c | 00 a 01 |
| 71 | [Bloqueio do Painel Principal] | s | n, 9d | 00 a 01 |
| 72 | [Bloqueio de USB] | s | n, 9e | 00 a 01 |
| 73 | [Bloqueio de Wi-Fi] | s | n, 9f | 00 a 01 |

| | | Comando | | Dados (Hexadecimais) |
|----|--|---------|-------|--|
| | | 1 | 2 | |
| 74 | [Bloqueio do ScreenShare] | s | n, a0 | 00 a 01 |
| 75 | [Criar cópia de segurança via armazenamento] | s | n, a1 | Consultar [Criar cópia de segurança via armazenamento] |
| 76 | [Entrada de Áudio Digital] | s | n, a2 | 00 a 01 |
| 77 | [Imagem do Logótipo de arranque] | s | n, a3 | 00 a 01 |
| 78 | [SoftAP] | s | n, a4 | 00 a 01 |
| 79 | [Tamanho Natural] | s | n, a5 | 00 a 64 |
| 80 | Reproduzir suporte interno guardado | s | n, a8 | Consultar Reprodução de suporte interno guardado |
| 81 | [Imagem de Falta de Sinal] | s | n, a9 | 00 a 01 |
| 82 | [Saída de Áudio] | s | n, aa | 00 a 02 |
| 83 | [Controlo de Ativação DPM] / [Controlo de Ativação DPM (Modo de Espera)] | s | n, 0b | 00 a 01 |
| 84 | Verificar falha da [Ventoinha] | d | w | FF |
| 85 | [Aplicar a todas as entradas] | s | n, 52 | 01 |
| 86 | [Ativação Temporizada Ligada] | f | d | Consultar [Temporizador para Ligar] |
| 87 | [Ativação Temporizada Desligada] | f | e | Consultar [Temporizador para Desligar] |
| 88 | Controlo de Novastar | s | n, b8 | Consulte Controlo LCIN008 |
| 89 | [Transfer Control (Transferir Controlo)] | s | n, cb | Consulte Transferir Controlo |
| 90 | Multicanal | s | n, 76 | 01 a 09 |
| 91 | Alterar DefinirID | j | x | Consulte Alterar DefinirID |
| 92 | [Gama] | s | n, ad | 00 a 03 |
| 93 | [Nível de Preto] | s | n, ae | 00 a 02 |
| 94 | [ULTRA HD Deep Colour] | s | n, af | Consulte [ULTRA HD Deep Colour] |
| 95 | [Modo de Sincronização] | s | n, b0 | 00 a 01 |
| 96 | [Gestor de Entradas] | s | n, b1 | Consulte [Gestor de Entradas] |

| | | Comando | | Dados (Hexadecimais) |
|-----|--|---------|-------|-------------------------------------|
| | | 1 | 2 | |
| 97 | [Controlo de Energia PC/OPS] | s | n, 8b | 00 a 02 |
| 98 | [LED Local Dimming] | s | n, c1 | 00 a 01 |
| 99 | [Inversão de Varrimento] | s | n, 87 | 00 a 01 |
| 100 | [Controlo de imagens] | s | n, b7 | 00 a 01 |
| 101 | [Controle automático do Average Picture Level] | s | n, be | 00 a 01 |
| 102 | Ler Valor do Brilho | m | u | FF |
| 103 | [Detecção de Falha da Tela] | t | z | 00 a 01 |
| 104 | [Modo Estéreo] | s | n, c2 | 00 a 02 |
| 105 | [Modo de imagem HDR] | s | n, c4 | Consulte [Modo de imagem HDR] |
| 106 | [Mapeamento de tom dinâmico] | s | n, c5 | 00 a 01 |
| 107 | [Full LED] | s | n, c6 | 00 a 03 |
| 108 | [USB2 → HDBaseT] | s | n, c3 | 00 a 01 |
| 109 | [Alterar Palavra-passe] | s | n,a7 | Consulte [Alterar Palavra-passe] |
| 110 | [Ajuste da Gama de Brilho] | s | n,ab | Consulte [Ajuste da Gama de Brilho] |
| 111 | [Calibração de cores] | s | n,d6 | 00 a 01 |
| 112 | [Modo Silencioso] | s | n,c7 | 00 a 01 |
| 113 | Ajuste automático | j | u | 01 |
| 114 | Localização horizontal | f | q | 00 a 64 |
| 115 | Localização vertical | f | r | 00 a 64 |
| 116 | Tamanho horizontal | f | s | 00 a 64 |
| 117 | Modo automático inteligente | t | i | 00 a 01 |

* Nota Os comandos poderão não funcionar quando não é utilizada uma entrada externa.

* Alguns comandos poderão não ser suportados em alguns modelos.

Protocolo de transmissão/recepção

Transmissão

(Comando1)(Comando2)()(Definir ID)()(Dados)(Cr)

- * (Comando1): Este comando é utilizado para identificar os modos de definição de ajuste ou de ajuste do utilizador.
- * (Comando2): Este comando é utilizado para controlar o monitor.
- * (Definir ID): Utilizada para selecionar um aparelho que pretende controlar. Pode ser atribuída uma Definir ID exclusiva a cada produto, desde 1 a 1000 (01H a 3E8H) nas Definições do menu OSD. Selecionar "00H" para a Definir ID permite o controlo simultâneo de todos os monitores ligados. (O valor máximo poderá variar consoante o modelo.)
- * (Dados): Transmite dados de comando. A contagem de dados poderá aumentar consoante o comando.
- * (Cr): Mudança de linha. Este parâmetro corresponde a '0 x 0D' em código ASCII.
- * (): Espaço em branco. Este parâmetro corresponde a '0 x 20' em código ASCII.

Confirmação

(Comando2)()(Definir ID)()(OK/NG)(Dados)(x)

- * O produto transmite uma confirmação (ACK) com base neste formato quando recebe dados normais. Neste ponto, se os dados forem FF, indicará os dados de estado atuais. Se os dados estiverem no modo de escrita de dados, devolve os dados do PC.
- * Se um comando for enviado com a ID do produto "00" (=0 x 00), os dados são refletidos em todos os monitores e não enviam qualquer confirmação (ACK).
- * Se enviar "FF" como valor dos dados no modo de controlo através de RS-232C, pode verificar o valor atualmente definido para a funcionalidade relevante (não aplicável para algumas funcionalidades).
- * Alguns comandos poderão não ser suportados em alguns modelos.

01. [Ligar/desligar] (Comando: k a)

Controla o estado de ligar/desligar do monitor.

Transmissão

(k)(a)()(Definir ID)()(Dados)(Cr)

Dados 00: [Desligado]

01: [Ligado]

02: Reiniciar

Confirmação

(a)()(Definir ID)()(OK/NG)(Dados)(x)

* O sinal de Confirmação é corretamente devolvido apenas quando o motor está totalmente ligado.

* Poderá existir um atraso entre os sinais de Transmissão e Confirmação.

* Esta função pode não ser compatível para todos os modelos.

E8: Aplicação SI

F0: SDI 1

F1: SDI 2

F2: SDI 3

F3: SDI 4

F4: SDI DUAL 12

F5: SDI DUAL 34

F6: SDI QUAD AUTO

F7: SDI QUAD 2SI

F8: SDI QUAD SQUARE

F9: SDI QUAD VIEW

Confirmação

(b)()(Definir ID)()(OK/NG)(Dados)(x)

* Alguns sinais de entrada podem não estar disponíveis em todos os modelos.

* Caso não seja distribuído a partir do SuperSign W, o WebOS Player devolve NG.

* Se disser "Ler" no modo IDB, responderá como tipo Nome de PC.

* A aplicação SI suporta apenas o funcionamento definido através de RS232C.

02. Seleccionar entrada (Comando: x b)

Selecciona um sinal de entrada.

Transmissão

(x)(b)()(Definir ID)()(Dados)(Cr)

Dados 20: AV

40: COMPONENTE

60: RGB

70: DVI-D (PC)

80: DVI-D (DTV)

90: HDMI1 (DTV)

A0: HDMI1 (PC)

91: HDMI2 (DTV)

A1: HDMI2 (PC)

92: OPS/HDMI3/DVI-D (DTV)

A2: OPS/HDMI3/DVI-D (PC)

95: OPS/DVI-D (DTV)

A5: OPS/DVI-D (PC)

96: HDMI3/DVI-D (DTV)

A6: HDMI3/DVI-D (PC)

97: HDMI3/HDMI2/DVI-D (DTV)

A7: HDMI3/HDMI2/DVI-D (PC)

98: OPS (DTV)

A8: OPS (PC)

99: HDMI2/OPS (DTV)

A9: HDMI2/OPS (PC)

C0: DISPLAYPORT (DTV)

D0: DISPLAYPORT (PC)

C1: DISPLAYPORT/USB-C (DTV)

D1: DISPLAYPORT/USB-C (PC)

C2: HDMI3 (DTV)

D2: HDMI3 (PC)

C3: HDBaseT (DTV)

D3: HDBaseT (PC)

E0: SuperSign webOS Player

E1: Outros

E2: Multi-ecrã

E3: Reproduzir via URL

03. [Proporção] (Comando: k c)

Ajusta a proporção do seu monitor.

Transmissão

(k)(c)()(Definir ID)()(Dados)(Cr)

Dados 02: [Ecrã Inteiro]

06: [Original]

Confirmação

(c)()(Definir ID)()(OK/NG)(Dados)(x)

* Dependendo da configuração de entrada do modelo, a proporção poderá ser diferente.

04. [Brilho] (Comando: j q)

Define o brilho do monitor.

Transmissão

(j)(q)()(Definir ID)()(Dados)(Cr)

Dados 00: [Desligado]

01: [Mínimo]

02: [Médio]

03: [Máximo]

04: [Automático]

Confirmação

(q)()(Definir ID)()(OK/NG)(Dados)(x)

* Esta função pode não estar disponível nalguns modelos.

05. [Modo de imagem] (Comando: d x)

Para seleccionar o modo de imagem.

Transmissão

(d)(x)()(Definir ID)()(Dados)(Cr)

Dados 00: [Centro Comercial/QSR]

01: [Geral]

02: [Gov./Empr.]

03: [Transportes]

04: [Educação]

05: [Expert 1]

08: [Poupança de Energia Automática]

11: [Calibragem]

12: [Hospital]

Confirmação

(x)()(Definir ID)()(OK/NG)(Dados)(x)

* Alguns modos de imagem podem não estar disponíveis em todos os modelos.

06. [Contraste] (Comando: k g)

Para ajustar o contraste do ecrã.

Transmissão

(k)(g)()(Definir ID)()(Dados)(Cr)

Dados 00-64: Contraste 0-100

Confirmação

(g)()(Definir ID)()(OK/NG)(Dados)(x)

07. [Luminosidade] (Comando: k h)

Ajusta o brilho do ecrã.

Transmissão

(k)(h)()(Definir ID)()(Dados)(Cr)

Dados 00-64: Brilho 0-100

Confirmação

(h)()(Definir ID)()(OK/NG)(Dados)(x)

08. [Definição] (Comando: k k)

Ajusta a definição do ecrã.

Transmissão

(k)(k)()(Definir ID)()(Dados)(Cr)

Dados 00-32: Nitidez 0-50

Confirmação

(k)()(Definir ID)()(OK/NG)(Dados)(x)

09. [Cor] (Comando: k i)

Ajusta as cores do ecrã.

Transmissão

(k)(i)()(Definir ID)()(Dados)(Cr)

Dados 00-64: Cor 0-100

Confirmação

(i)()(Definir ID)()(OK/NG)(Dados)(x)

10. [Tonalidade] (Comando: k j)

Ajusta as tonalidades do ecrã.

Transmissão

(k)(j)()(Definir ID)()(Dados)(Cr)

Dados 00-64: Tom de Cor Vermelho 50-Verde 50

Confirmação

(j)()(Definir ID)()(OK/NG)(Dados)(x)

11. [Temp. cor] (Comando: x u)

Para ajustar a Temperatura de cor do ecrã.

Transmissão

(x)(u)()(Definir ID)()(Dados)(Cr)

Dados 70-D2: 3200K-13000K

Confirmação

(u)()(Definir ID)()(OK/NG)(Dados)(x)

12. [Balanço] (Comando: k t)

Ajusta o balanço do som.

Transmissão

(k)(t)()(Definir ID)()(Dados)(Cr)

Dados 00-64: Esquerda 50-Direita 50

Confirmação

(t)()(Definir ID)()(OK/NG)(Dados)(x)

* Esta função pode não estar disponível nalguns modelos.

13. [Modo de Som] (Comando: d y)

Para seleccionar o Modo de som.

Transmissão

(d)(y)()(Definir ID)()(Dados)(Cr)

Dados 01: [Padrão]

02: [Música]

03: [Cinema]

04: [Desporto]

05: [Jogo]

07: [Notícia (Voz clara III)]

Confirmação

(y)()(Definir ID)()(OK/NG)(Dados)(x)

* Esta função pode não estar disponível nalguns modelos.

14. [Silêncio] (Comando: k e)

Coloca o áudio com/sem som.

Transmissão

(k)(e)()(Definir ID)()(Dados)(Cr)

Dados 00: [Sem som] (Som desligado)

01: Sem Som desligado (Volume ligado)

Confirmação

(e)()(Definir ID)()(OK/NG)(Dados)(x)

* Esta função pode não estar disponível nalguns modelos.

15. Controlo de volume (Comando: k f)

Ajusta o volume da reprodução.

Transmissão

(k)(f)()(Definir ID)()(Dados)(Cr)

Dados 00-64: Volume 0-100

Confirmação

(f)()(Definir ID)()(OK/NG)(Dados)(x)

* Esta função pode não estar disponível nalguns modelos.

16. [Hora Atual] 1 (ano/mês/dia) (Comando: f a)

Define os valores do Relógio 1 (ano/mês/dia) e Hora automática.

Transmissão

1. (f)(a)()(Definir ID)()(Dados1)()(Dados2)()(Dados3)(Cr)

(Dados3)(Cr)

2. (f)(a)()(Definir ID)()(0)(0)()(Dados1)(Cr)

1. Ao programar o Relógio 1 (ano/mês/dia)

Dados 1 00-: 2010 -

Dados 2 01-0C: Janeiro-Dezembro

Dados 3 01-1F: 1-31

- * Os valores mínimo e máximo para Dados1 diferem dependendo do ano de lançamento do produto.
- * Introduza "fa (Definir ID) ff" para visualizar as definições do Relógio 1 (ano/mês/dia).
 2. Ao definir a Hora automática
 - Dados 1 00: [Automático]
 - 01: [Manual]
- * Para ver o valor definido para a Hora automática, introduza "fa (Definir ID) 00 ff".

Confirmação

1. (a)()(Definir ID)()(OK/NG)(Dados1)(Dados2)(Dados3)(x)

(Dados3)(x)

2. (a)()(Definir ID)()(OK/NG)(0)(0)(Dados1)(x)

17. [Hora Atual] 2 (hora/minuto/segundo) (Comando: f x)

Define os valores do Relógio 2 (hora/minuto/segundo).

Transmissão

(f)(x)()(Definir ID)()(Dados1)()(Dados2)()(Dados3)(Cr)

(Dados3)(Cr)

Dados 1 00-17: 00-23 horas

Dados 2 00-3B: 00-59 minutos

Dados 3 00-3B: 00-59 segundos

- * Introduza "fx (Definir ID) ff" para visualizar as definições de Hora 2 (hora/minuto/segundo).
- * Esta funcionalidade só está disponível quando Relógio 1 (ano/mês/dia) foi definido.

Confirmação

(x)()(Definir ID)()(OK/NG)(Dados1)(Dados2)(Dados3)(x)

(Dados3)(x)

18. [Desligar Televisor Se Não Houver Sinal (15 min)] (Comando: f g)

ine o monitor para entrar no modo de Suspensão automática se não houver sinal durante 15 minutos.

Transmissão

(f)(g)()(Definir ID)()(Dados)(Cr)

Dados 00: [Desligado]

01: [Ligado]

Confirmação

(g)()(Definir ID)()(OK/NG)(Dados)(x)

19. [Desligar sem sinal de IR] (4 Horas) (Comando: m n)

Ativa Desligar Automaticamente quando não existe sinal IV durante 4 horas.

Transmissão

(m)(n)()(Definir ID)()(Dados)(Cr)

Dados 00: [Desligado]

01: [Ligado]

Confirmação

(n)()(Definir ID)()(OK/NG)(Dados)(x)

20. [Idioma] (Comando: f i)

Para definir o idioma da OSD.

Transmissão

(f)(i)()(Definir ID)()(Dados)(Cr)

Dados 00: checo

01: dinamarquês

02: alemão

03: Inglês

04: espanhol (UE)

05: Grego

06: francês

07: italiano

08: holandês

09: norueguês

0A: português

0B: português (BR)

0C: russo

0D: finlandês

0E: sueco

0F: Coreano

10: chinês (cantonês)

11: Japonês

12: chinês Yue (mandarim)

13: Árabe

14: Turco

Confirmação

(i)()(Definir ID)()(OK/NG)(Dados)(x)

- * Alguns idiomas poderão não estar disponíveis em determinados modelos.

21. Configurações de [PREDEFINIÇÃO] (Comando: f k)

Executa a reposição.

(Só pode efetuar a função Inicializar ecrã no modo de entrada RGB.)

Transmissão

(f)(k)()(Definir ID)()(Dados)(Cr)

Dados 00: [Repor Imagem]

02: [Repor Definições Iniciais]

Confirmação

(k)()(Definir ID)()(OK/NG)(Dados)(x)

* Esta função pode não estar disponível nalguns modelos.

22. Temperatura actual (Comando: d n)

Verifica a temperatura atual do produto.

Transmissão

(d)(n)()(Definir ID)()(Dados)(Cr)

Dados FF: Verificação de estado

Confirmação

(n)()(Definir ID)()(OK/NG)(Dados)(x)

* A temperatura é apresentada em hexadecimais.

23. [Tecla] (Comando: m c)

Envia um código da tecla para o controlo remoto de IV.

Transmissão

(m)(c)()(Definir ID)()(Dados)(Cr)

Dados IR_KEY_CODE

Confirmação

(c)()(Definir ID)()(OK/NG)(Dados)(x)

* Para obter um código da tecla, consulte o Código de IV.

* Dependendo do modelo, alguns códigos das teclas podem não ser suportados.

24. Tempo decorrido (Comando: d l)

Mostra o tempo que decorreu desde que o seu monitor foi ligado.

Transmissão

(d)(l)()(Definir ID)()(Dados)(Cr)

Dados FF: Estado de leitura

Confirmação

(l)()(Definir ID)()(OK/NG)(Dados)(x)

* Os dados recebidos são apresentados em hexadecimais.

25. Número de Série do Produto (Comando: f y)

Verifica o número de série do produto.

Transmissão

(f)(y)()(Definir ID)()(Dados)(Cr)

Dados FF: verificar o número de série do produto

Confirmação

(y)()(Definir ID)()(OK/NG)(Dados)(x)

* Os dados são no formato ASCII.

26. [Versão do Software] (Comando: f z)

Para verificar a versão do software.

Transmissão

(f)(z)()(Definir ID)()(Dados)(Cr)

Dados FF: Verificar a versão do software

Confirmação

(z)()(Definir ID)()(OK/NG)(Dados)(x)

27. [Compensação de Branco] Ganho de vermelhos (Comando: j m)

Ajusta o valor de ganho de vermelhos para compensação de Branco.

Transmissão

(j)(m)()(Definir ID)()(Dados)(Cr)

Dados 00-FE: Ganho de vermelhos entre 0-254

FF: Verifica o valor de ganho de vermelhos

Confirmação

(m)()(Definir ID)()(OK/NG)(Dados)(x)

28. [Compensação de Branco] Ganho de verdes (Comando: j n)

Ajusta o valor de ganho de verdes para compensação de Branco.

Transmissão

(j)(n)()(Definir ID)()(Dados)(Cr)

Dados 00-FE: Ganho de Verde 0-254

FF: Verifica o valor de ganho de verdes

Confirmação

(n)()(Definir ID)()(OK/NG)(Dados)(x)

29. [Compensação de Branco] Ganho de azuis (Comando: j o)

Ajusta o valor de ganho de azuis para compensação de Branco.

Transmissão

(j)(o)()(Definir ID)()(Dados)(Cr)

Dados 00-FE: Ganho de Azul 0-254

FF: Verifica o valor de ganho de azuis

Confirmação

(o)()(Definir ID)()(OK/NG)(Dados)(x)

30. [Compensação de Branco] Desvio de vermelhos (Comando: s x)

Ajusta o valor de desvio de vermelhos para compensação de Branco.

Transmissão

(s)(x)()(Definir ID)()(Dados)(Cr)

Dados 00-7F: Desvio de vermelhos entre 0-127

FF: Verifica o valor do desvio de vermelhos

Confirmação

(x)()(Definir ID)()(OK/NG)(Dados)(x)

31. [Compensação de Branco] Desvio de verdes (Comando: s y)

Ajusta o valor de desvio de verdes para compensação de Branco.

Transmissão

(s)(y)()(Definir ID)()(Dados)(Cr)

Dados 00-7F: Desvio de Verde 0-127

FF: Verifica o valor do desvio de verdes

Confirmação

(y)()(Definir ID)()(OK/NG)(Dados)(x)

32. [Compensação de Branco] Desvio de azuis (Comando: s z)

Ajusta o valor de desvio de azuis para compensação de Branco.

Transmissão

(s)(z)()(Definir ID)()(Dados)(Cr)

Dados 00-7F: Desvio de Azul 0-127

FF: Verifica o valor do desvio de azuis

Confirmação

(z)()(Definir ID)()(OK/NG)(Dados)(x)

33. [Luz de Fundo] (Comando: m g)

Ajusta a luminosidade da Retroiluminação.

Transmissão

(m)(g)()(Definir ID)()(Dados)(Cr)

Dados 00-64: Luz de Fundo 0-100

Confirmação

(g)()(Definir ID)()(OK/NG)(Dados)(x)

34. [Ecrã Desligado] (Comando: k d)

Liga/desliga o ecrã.

Transmissão

(k)(d)()(Definir ID)()(Dados)(Cr)

Dados 00: Ecrã ligado

01: Ecrã Desligado

Confirmação

(d)()(Definir ID)()(OK/NG)(Dados)(x)

* Esta função pode não estar disponível nalguns modelos.

35. [Modo de Mosaico] (Comando: d d)

Define um modo de mosaico e valores para as colunas e linhas de mosaicos.

Transmissão

(d)(d)()(Definir ID)()(Dados)(Cr)

Dados 00-FF: O primeiro byte-coluna de mosaico
segundo byte-fila de mosaico

* 00, 01, 10 e 11 significam que o modo de mosaico está desligado.

* O valor máximo poderá variar consoante o modelo.

Confirmação

(d)()(Definir ID)()(OK/NG)(Dados)(x)

* Esta função pode não estar disponível nalguns modelos.

* Se alterar os valores num modelo de Parede de Vídeo, deverá reiniciar para que funcione corretamente.

36. [Modo de Mosaico] (Comando: d z)

Verifica o modo de mosaico.

Transmissão

(d)(z)()(Definir ID)()(Dados)(Cr)

Dados FF: Verificar o modo de mosaico

Confirmação

(z)()(Definir ID)()(OK/NG)(Dados1)(Dados2)

(Dados3)(x)

Dados 1 00: Modo de Mosaico desligado

01: Modo de Mosaico ligado

Dados 2 00-0F: Coluna de mosaico

Dados 3 00-0F: Linha de mosaico

* Esta função pode não estar disponível nalguns modelos.

37. [ID do Mosaico] (Comando: d i)

Define o valor da ID de mosaico do produto.

Transmissão

(d)(i)()(Definir ID)()(Dados)(Cr)

Dados 01-E1: ID do mosaico 1-225

FF: Verifica o ID do Mosaico

* O valor de dados não pode exceder o valor de linha x coluna.

Confirmação

(i)()(Definir ID)()(OK/NG)(Dados)(x)

* Se introduzir um valor que exceda o valor da linha x coluna para o parâmetro Dados (exceto 0xFF), Ack passa a ser NG.

* Esta função pode não estar disponível nalguns modelos.

* Se alterar os valores num modelo de Parede de Vídeo, deverá reiniciar para que funcione corretamente.

38. [Modo Natural] (Em Modo de Mosaico) (Comando: d j)

Para apresentar a imagem de um modo natural, a parte da imagem que normalmente seria apresentada na falha entre os monitores é omitida.

Transmissão

(d)(j)()(Definir ID)()(Dados)(Cr)

Dados 00: [Desligado]

01: [Ligado]

Confirmação

(j)()(Definir ID)()(OK/NG)(Dados)(x)

* Esta função pode não estar disponível nalguns modelos.

39. [DPM] / [DPM (Modo de Espera)] (Comando: f j)

Define a função DPM (Gestão de Energia do Ecrã).

Transmissão

(f)(j)()(Definir ID)()(Dados)(Cr)

Dados 00: [Desligado]
02: 10 segundos
04: 1 minuto
05: 3 minutos
06: 5 minutos
07: 10 minutos

Confirmação

(j)()(Definir ID)()(OK/NG)(Dados)(x)

* Esta função pode não estar disponível nalguns modelos.

40. Bloqueio de Comando/Bloqueio de Operações de Chave local (Comando: k m)

Ajusta o bloqueio (frontal) do controlo remoto/teclas locais.

Transmissão

(k)(m)()(Definir ID)()(Dados)(Cr)

Dados 00: [Desligado] (Bloqueio desligado)
01: [Ligado] (Bloqueio ligado)

* Quando o monitor está desligado, a tecla Ligar/Desligar funciona mesmo que se encontre no modo Ligado (01).

Confirmação

(m)()(Definir ID)()(OK/NG)(Dados)(x)

* Esta função pode não estar disponível nalguns modelos.

41. [Atraso de Ligamento] (Comando: f h)

Define o atraso do agendamento para quando a alimentação é ligada. (Unidade: segundos)

Transmissão

(f)(h)()(Definir ID)()(Dados)(Cr)

Dados 00-FA: Mín. 0- Máx. 250 (seg)

Confirmação

(h)()(Definir ID)()(OK/NG)(Dados)(x)

* O valor máximo poderá variar consoante o modelo.

42. [Falha] (Comando: m i)

Para seleccionar o Modo de som.

Transmissão

(m)(i)()(Definir ID)()(Dados)(Cr)

Dados 00: [Desligado]
01: [Automático]
02: [Definição do utilizador]

Confirmação

(i)()(Definir ID)()(OK/NG)(Dados)(x)

43. Seleccionar entrada de [Falha] (Comando: m j)

Selecciona uma fonte de entrada para recuperação pós-falha. (Esta funcionalidade só está disponível quando a Recuperação pós-falha está definida para Personalizado.)

Transmissão

(m)(j)()(Definir ID)()(Dados1)()(Dados2)()(Dados3)()(Dados4) ... ()(DadosN)(Cr)

Dados1-N (Prioridade de entrada 1-N)

60: RGB
70: DVI-D
90: HDMI1
91: HDMI2
92: OPS/HDMI3/DVI-D
95: OPS/DVI-D
96: HDMI3/DVI-D
97: HDMI3/HDMI2/DVI-D
98: OPS
99: HDMI2/OPS
C0: DISPLAYPORT
C1: DISPLAYPORT/USB-C
C2: HDMI3
C3: HDBaseT

Confirmação

(j)()(Definir ID)()(OK/NG)(Dados1)(Dados2)(Dados3)(Dados4) ... (DadosN)(x)

* Alguns sinais de entrada podem não estar disponíveis em todos os modelos.

* O número de dados (N) pode variar consoante o modelo. (O número de dados depende do número de sinais de entrada suportado.)

* Esta função funciona como a última entrada e suporta dados no formato DTV.

44. Bloqueio de Teclas do Controlo Remoto (Comando: t p)

Configura as definições das teclas do controlo remoto do produto.

Transmissão

(t)(p)()(Definir ID)()(Dados)(Cr)

- Dados 00: Desbloqueia todas as teclas
01: Bloqueia todas as teclas, exceto o botão Ligar/Desligar
02: Bloqueia todas as teclas

Confirmação

(p)()(Definir ID)()(OK/NG)(Dados)(x)

- * Quando desligar o monitor, a tecla Ligar/Desligar continua a funcionar, mesmo no modo que bloqueia todas as teclas (02).

45. [Bloqueio de Operações de Chave Local] (Comando: t o)

Configura as definições de operação das teclas locais do produto.

Transmissão

(t)(o)()(Definir ID)()(Dados)(Cr)

- Dados 00: Desbloqueia todas as teclas
01: Bloqueia todas as teclas, exceto o botão Ligar/Desligar
02: Bloqueia todas as teclas

Confirmação

(o)()(Definir ID)()(OK/NG)(Dados)(x)

- * Quando desligar o monitor, a tecla Ligar/Desligar continua a funcionar, mesmo no modo que bloqueia todas as teclas (02).
* Esta função pode não ser compatível para todos os modelos.

46. Verificação de estado (Comando: s v)

Verifica o sinal atual do produto.

Transmissão

(s)(v)()(Definir ID)()(Dados)()(FF)(Cr)

- Dados 02: Verificar existência de sinal
03: O monitor está atualmente no modo PM
07: Verifica se os sensores de temperatura superior, inferior e principal estão a funcionar normalmente.
09: Velocidade da ventoinha
10: Detecção de RGB OK/NG (detecção de falha do ecrã)
16: Verifique o valor de humidade
17: Verifique o valor de intensidade da iluminação
18: Verifique o valor do estado de inclinação do produto

Confirmação

(v)()(Definir ID)()(OK/NG)(Dados)(Dados1)(x)

- Dados 02 (quando é encontrado um sinal)
Dados1 00: Sem sinal
01: Sinal presente
- Dados 03 (quando o monitor está atualmente no modo PM)
Dados1 00: O ecrã está ligado
01: O ecrã está desligado
02: Ecrã sempre desligado está ativado
03: Manter proporção está ativado
04: Ecrã desligado e retroiluminação ligada está ativado
- Dados 07 (ao verificar se os sensores de temperatura superior, inferior e principal estão a funcionar corretamente)
Dados1 00: Todos os sensores de temperatura estão danificados
01: Superior normal, falha no inferior, falha no principal
02: Falha no superior, inferior normal, falha no principal
03: Superior normal, inferior normal, falha no principal
04: Falha no superior, falha no inferior, principal normal
05: Superior normal, falha no inferior, principal normal
06: Falha no superior, inferior normal, principal normal
07: Todos os sensores de temperatura estão normais
- Dados 10 (quando executar a Detecção de Falhas de Ecrã)
Dados 100: Resultado da Detecção de Falhas de ecrã NG
07: Resultado da Detecção de Falhas de ecrã OK
- * Quando a Detecção de Falhas de ecrã estiver definida como Desligado ou não for suportada, os resultados da execução apresentam "NG".
- Dados 16 (para verificar o valor de humidade)
Dados 10-100: Lê o valor de % de HR da humidade atual (indicado como valor Hexadecimal).
- Dados 17 (para verificar o valor de intensidade da iluminação)
Dados 11-1000: Lê o valor de Lux da intensidade de iluminação atual (indicado como valor Hexadecimal).

Dados 18 (para verificar o valor do estado de inclinação do produto)

Dados 100: 0 graus
 01: 90 graus
 02: 180 graus
 03: 270 graus
 04: Inclinado para a frente
 05: Inclinado para trás

Dados 09 (ao verificar a velocidade da ventoinha)

Confirmação

(v)()(Definir ID)()(OK/NG)(Dados)(Dados1_1)
 (Dados1_2)...(DadosN_1)(DadosN_2)(x)

Dados1_1: 00-ff: Primeira velocidade da ventoinha 1 Byte superior

Dados1_2: 00-ff: Primeira velocidade da ventoinha 1 Byte inferior

...

DadosN_1: 00-ff: N-ésima velocidade da ventoinha 1 Byte superior

DadosN_2: 00-ff: N-ésima velocidade da ventoinha 1 Byte inferior

Velocidade da ventoinha: Hexadecimal 0-2008,
 Decimal 0-8200

- * O número de dados (N) pode variar consoante o modelo.
- * Esta função poderá não estar disponível nalguns modelos.

47. [Hora de Verão] (Comando: s d)

Define a funcionalidade de Hora de Verão.

Transmissão

(s)(d)()(Definir ID)()(Dados1)()(Dados2)()
 (Dados3)()(Dados4)()(Dados5)()(Cr)

Dados1 00: Desligado (Dados2-5: FF)

01: Hora de início
 02: Hora de fim

Dados2 01-0C: Janeiro-Dezembro

Dados3 01-06: Semana 1-6

- * O valor máximo de (Dados3) pode variar consoante a Dados.
 Dados4 00-06: (Domingo-Sábado)
 Dados5 00-17: 00-23 horas

- * Se quer ler a hora de início/de fim, introduza FF como parâmetros (Dados2) through (Dados5).

(Por exemplo, 1: sd 01 01 ff ff ff ff-Verifica a hora de início.

Por exemplo, 2: sd 01 02 ff ff ff ff-Verifica a hora de fim.)

- * Esta funcionalidade está disponível apenas quando as funções Relógio 1 (ano/mês/dia) e Relógio 2 (hora/minuto/segundo) tiverem sido definidas.

Confirmação

(d)()(Definir ID)()(OK/NG)(Dados1)(Dados2)
 (Dados3)(Dados4)(Dados5)(x)

- * Esta função pode não estar disponível nalguns modelos.

48. [Modo PM] (Comando: s n, 0c)

Define o Modo PM.

Transmissão

(s)(n)()(Definir ID)()(0c)()(Dados)(Cr)

Dados 00: [Desligar] (Básico)

01: [Manter Proporção]

02: [Ecrã desligado]

03: [Sempre Desligar o Ecrã]

04: [Ecrã desligado e Retroiluminação Ligada]

05: [Rede pronta]

Confirmação

(n)()(ID da configuração)()(OK/NG)(0c)(Dados)(x)

- * Esta função pode não estar disponível nalguns modelos.

49. [Método ISM] (Comando: j p)

Se ativar a funcionalidade Ecrã sempre desligado, o monitor entra em modo Ecrã desligado independentemente de ter ou não ativado o modo PM.

Transmissão

(j)(p)()(Definir ID)()(Dados)(Cr)

Dados 02: [Orbiter]

04: [White Wash]

08: [Desligado]

90: [Imagem dizador]

91: [Vídeo do Utilizador]

Confirmação

(p)()(Definir ID)()(OK/NG)(Dados)(x)

- * Esta função pode não estar disponível nalguns modelos.

- * "02: [Orbiter]" não é suportado enquanto o "91: [Vídeo do Utilizador]" estiver ligado.

50. [Definição de rede] (Comando: s n, 80 ou 81 ou 82)

Configura as definições de rede e DNS.

Transmissão

(s)(n)()(Definir ID)()(Dados1)()(Dados2)()(Dados3)()(Dados4)()(Dados5)(Cr)

Dados 180: Configura/apresenta o modo IP temporário (Auto/Manual), a máscara de subrede e o gateway.

81: Configura/apresenta o endereço DNS temporário.

82: Guarda as definições temporárias e mostra informações sobre a rede actual.

* Se Dados1 for 80,

Dados 200: Automático

01: Manual

FF: Apresenta o modo IP temporário (Auto/Manual), a máscara de subrede e o gateway.

* Se Dados2 for 01 (Manual),

Dados 3Endereço IP manual

Dados 4Endereço da máscara de subrede

Dados 5Endereço do gateway

* Se Dados1 for 81,

Dados 2Endereço DNS

FF: Apresenta o endereço de DNS temporário.

* Se Dados1 for 82,

Dados 280: Aplica o modo IP temporário (Auto/Manual), a máscara de sub-rede e o gateway.

81: Aplica o endereço DNS temporário

FF: Informação sobre a rede atual (IP, sub-rede, gateway e DNS)

* Um exemplo de definições,

1. Automático: sn 01 80 00

2. Manual: sn 01 80 01 010177223241 255255254000
010177222001(IP:10.177.223.241, sub-rede:
255.255.254.0, gateway: 10.177.222.1)

3. Leitura de rede: sn 01 80 ff

4. Definição de DNS: sn 01 81 156147035018 (DNS:
156.147.35.18)

5. Aplicar as definições: sn 01 82 80 (aplica o modo IP guardado (Automático/manual), a máscara de sub-rede e o gateway), sn 01 82 81 (aplica o DSN guardado)

* Cada endereço IP contém 12 dígitos decimais.

Confirmação

(n)()(Definir ID)()(OK/NG)(Dados1)(Dados)(x)

* Esta funcionalidade apenas se encontra disponível em redes com fios.

* Esta função pode não estar disponível nalguns modelos.

51. [Estado de Ligamento] (Comando: t r)

Define o Estado de alimentação ligada do monitor.

Transmissão

(t)(r)()(Definir ID)()(Dados)(Cr)

Dados 00: [LST (Último Estado)]

01: [STD (Standby)]

02: [PWR (Ligamento)]

Confirmação

(r)()(Definir ID)()(OK/NG)(Dados)(x)

52. Com fios [Wake-on-LAN] / [Wake-on-LAN (Modo de Espera em Rede)] (Comando: f w)

Seleciona a opção de Despertar pela rede local com fios.

Transmissão

(f)(w)()(Definir ID)()(Dados)(Cr)

Dados 00: [Desligado]

01: [Ligado]

Confirmação

(w)()(Definir ID)()(OK/NG)(Dados)(x)

53. [Rotação OSD] (Comando: t h)

Define a funcionalidade de rotação do ecrã.

Transmissão

(t)(h)()(Definir ID)()(Dados) (Cr)

Dados 00: [Desligado]

01: 90 graus

02: 270 graus

03: 180 graus

Confirmação

(h)()(Definir ID)()(OK/NG)(Dados)(x)

* Esta função pode não estar disponível nalguns modelos.

54. [Sincronização de Hora] (Comando: s n, 16)

Define a Sincronização de Hora.

Transmissão

(s)(n)()(Definir ID)()(1)(6)()(Dados)(Cr)

Dados 00: [Desligado]

01: [Ligado]

- * Esta funcionalidade apenas funciona quando o monitor se encontra em modo Principal.
- * Esta funcionalidade não está disponível se a hora atual não estiver definida.

Confirmação

(n)()(Definir ID)()(OK/NG)(1)(6)(Dados)(x)

- * Esta função pode não estar disponível nalguns modelos.

55. [Sincronização de Conteúdos] (Comando: t g)

Define a Sincronização de Conteúdos.

Transmissão

(t)(g)()(Definir ID)()(Dados)(Cr)

Dados 00: [Desligado]

01: [Ligado]

Confirmação

(g)()(Definir ID)()(OK/NG)(Dados)(x)

- * Esta função pode não estar disponível nalguns modelos.

56. [Daisy Chain de LAN] (Comando: s n, 84)

Liga/desliga Ligação em série LAN.

Transmissão

(s)(n)()(Definir ID)()(8)(4)()(Dados)(Cr)

Dados 00: [Desligado]

01: [Ligado]

Confirmação

(n)()(Definir ID)()(OK/NG)(8)(4)(Dados)(x)

- * Esta função pode não estar disponível nalguns modelos.

57. [Rotação da Entrada Externa] (Comando: s n, 85)

Define a funcionalidade de rotação da entrada externa.

Transmissão

(s)(n)()(Definir ID)()(8)(5)()(Dados)(Cr)

Dados 00: [Desligado]

01: 90 graus

02: 270 graus

03: 180 graus

Confirmação

(n)()(Definir ID)()(OK/NG)(8)(5)(Dados)(x)

- * Esta função pode não estar disponível nalguns modelos.

58. [Beacon] (Comando: s n, 88)

Liga/desliga Beacon.

Transmissão

(s)(n)()(Definir ID)()(8)(8)()(Dados)(Cr)

Dados 00: [Desligado]

01: [Ligado]

Confirmação

(n)()(Definir ID)()(OK/NG)(8)(8)(Dados)(x)

- * Esta função pode não estar disponível nalguns modelos.

59. Modo de [Agendamento de Luminosidade] (Comando: s m)

Seleciona um modo de Programação do brilho.

Transmissão

(s)(m)()(Definir ID)()(Dados)(Cr)

Dados 00: [Desligado]

01: [Ligado]

Confirmação

(m)()(Definir ID)()(OK/NG)(Dados)(x)

- * Esta funcionalidade não está disponível se a hora atual não estiver definida.
- * Esta função pode não estar disponível nalguns modelos.

60. [Agendamento de Luminosidade] (Comando: s s)

Define a Programação do brilho.

Transmissão

(s)(s)() (Definir ID)() (Dados1)() (Dados2)() (Dados3)
(Cr)

Dados 1

1. f1 a f6 (leitura de dados)

F1: Lê os primeiros dados do agendamento de luminosidade.

F2: Lê os segundos dados do agendamento de luminosidade.

F3: Lê os terceiros dados do agendamento de luminosidade.

F4: Lê os quartos dados do agendamento de luminosidade.

F5: Lê os quintos dados do agendamento de luminosidade.

F6: Lê os sextos dados do agendamento de luminosidade.

2. FF: Lê todas as listas armazenadas

3. e1 a e6 (Eliminar um índice), e0 (Eliminar todos os índices)

E0: Elimina todos os agendamentos de luminosidade.

E1: Elimina o primeiro agendamento de luminosidade.

E2: Elimina o segundo agendamento de luminosidade.

E3: Elimina o terceiro agendamento de luminosidade.

E4: Elimina o quarto agendamento de luminosidade.

E5: Elimina o quinto agendamento de luminosidade.

E6: Elimina o sexto agendamento de luminosidade.

4. 00-17: 00-23 horas

Dados 200-3B: 00-59 minutos

Dados 300-64: Retroiluminação 0-100

* Para ler ou eliminar um agendamento de luminosidade que tenha definido, (Dados2)(Dados3) devem estar definidos como FF.

* Se quiser ler todos os agendamentos de luminosidade configurados via FF, não introduza quaisquer valores em (Dados2)(Dados3).

* Quando obter todos os itens da lista de Agendamento de Brilho definida via FF, OK será confirmado (ACK) mesmo que não exista uma lista guardada.

ex1: ss 01 f1 ff ff – Lê os primeiros dados de índice no Agendamento de Luminosidade.

ex2: ss 01 ff-Lê todos os dados de índice no Agendamento de Luminosidade.

ex3: ss 01 e1 ff ff – Elimina os primeiros dados de índice no Agendamento de Luminosidade.

ex4: ss 01 07 1E 46-Adiciona um agendamento com a hora de 07:30 e uma retroiluminação de 70.

Confirmação

(s)() (Definir ID)() (OK/NG)(Dados1)(Dados2)(Dados3)
(x)

* Esta função poderá não estar disponível nalguns modelos.

61. [Multi-Ecrã] Modo e entrada (Comando: x c)

Guarda e controla os modos Multi-ecrã e entradas.

Transmissão

(x)(c)() (Definir ID)() (Dados1)() (Dados2)() (Dados3)
() (Dados4)() (Dados5)() (Cr)

Dados 1 (Define o modo multi-ecrã)

10: PIP

22: PBP2

23: PBP3

24: PBP4

25: PBP3 (1:2:1)

Dados2 (Define a entrada principal do multi-ecrã)

Dados3 (Define a entrada Sub1 do multi-ecrã)

Dados4 (Define a entrada Sub2 do multi-ecrã)

Dados5 (Define a entrada Sub3 do multi-ecrã)

80: DVI-D

90: HDMI1

91: HDMI2

92: OPS/HDMI3/DVI-D

95: OPS/DVI-D

96: HDMI3/DVI-D

97: HDMI3/HDMI2/DVI-D

98: OPS

99: HDMI2/OPS

C0: DISPLAYPORT

C1: DISPLAYPORT/USB-C

C2: HDMI3

C3: HDBaseT

Confirmação

(c)() (Definir ID)() (OK/NG)() (Dados1)(Dados2)
(Dados3)(Dados4)(Dados5)(x)

* Esta função pode não ser compatível para todos os modelos.

* Apenas funcionam os modos de entrada suportados pelo modelo.

* Esta função funciona como a última entrada e suporta dados no formato DTV.

* Quando a operação Ler é efetuada, o resultado 00 é apresentado se não for para uma entrada externa.

62. [Proporção] (Multi-ecrã) (Comando: x d)

Controla a proporção do multi-ecrã.

Transmissão

(x)(d)()(Definir ID)()(Dados1)()(Dados2)(Cr)

Dados1 01: controla a entrada Principal

02: controla a entrada Sub1

03: controla a entrada Sub2

04: controla a entrada Sub3

Dados2 00: Ecrã Inteiro

01: Original

Confirmação

(d)()(Definir ID)()(OK/NG)(Dados1)(Dados2)(x)

* Esta função pode não ser compatível para todos os modelos.

63. [ECRÃ DESLIGADO] (Multi-Ecrã) (Comando: x e)

Liga/desliga cada ecrã em multi-ecrã.

Transmissão

(x)(e)()(Definir ID)()(Dados1)()(Dados2)(Cr)

Dados 1 01: controla a entrada Principal

02: controla a entrada Sub1

03: controla a entrada Sub2

04: controla a entrada Sub3

Dados 2 00: Ecrã ligado

01: Ecrã Desligado

* Esta funcionalidade está disponível quando a aplicação Multi-ecrã está a ser executada.

* Esta funcionalidade não funciona quando não existe sinal.

Confirmação

(e)()(Definir ID)()(OK/NG)(Dados1)(Dados2)(x)

* Esta função pode não ser compatível para todos os modelos.

64. [Sempre Desligar o Ecrã] (Comando: s n, 0d)

Se ativar a funcionalidade Ecrã sempre desligado, o monitor entra em modo Ecrã desligado independentemente de ter ou não ativado o modo PM.

Transmissão

(s)(n)()(Definir ID)()(0)(d)()(Dados)(Cr)

Dados 00: [Desligado]

01: [Ligado]

Confirmação

(n)()(Definir ID)()(OK/NG)(0)(d)(Dados)(x)

* Esta função pode não estar disponível nalguns modelos.

65. Parar vídeo (Comando: k x)

Controla a paragem do vídeo.

Transmissão

(k)(x)()(Definir ID)()(Dados)(Cr)

Dados 00: A funcionalidade Parar vídeo está ligada.

01: A funcionalidade Parar vídeo está desligada.

* Esta funcionalidade apenas funciona em modo de entrada única.

Confirmação

(x)()(Definir ID)()(OK/NG)(Dados)(x)

* Esta função pode não ser compatível para todos os modelos.

66. Sem Fios [Wake-on-LAN] / [Wake-on-LAN (Modo de Espera em Rede)] (Comando: s n, 90)

Define a funcionalidade Despertar pela rede local sem fios.

Transmissão

(s)(n)()(Definir ID)()(9)(0)()(Dados)(Cr)

Dados 00: [Desligado]

01: [Ligado]

Confirmação

(n)()(Definir ID)()(OK/NG)(9)(0)(Dados)(x)

* Esta função pode não estar disponível nalguns modelos.

67. [Bloqueio de OSD] (Comando: k l)

Define o bloqueio de OSD.

Transmissão

(k)(l)()(Definir ID)()(Dados)(Cr)

Dados 00: Bloqueio de OSD

01: Desbloquear o bloqueio de OSD

Confirmação

(l)()(Definir ID)()(OK/NG)(Dados)(x)

68. [Conteúdo HDMI IT] (Comando: s n, 99)

Define automaticamente o modo de imagem com base nos dados HDMI.

Transmissão

(s)(n)()(Definir ID)()(9)(9)()(Dados)(Cr)

Dados 00: [Desligado]

01: [Ligado]

Confirmação

(n)()(Definir ID)()(OK/NG)(9)(9)(Dados)(x)

* Esta função pode não estar disponível nalguns modelos.

69. [Configuração de Feriados] (Comando: s n, 9b)

Define os feriados.

Transmissão

1. (s)(n)()(Definir ID)()(9)(b)()

(Dados1)()(Dados2)()(Dados3)()

(Dados4)()(Dados5)()(Dados6)(Cr)

2. (s)(n)()(Definir ID)()(9)(b)()(Dados1)()(Dados2)(Cr)

3. (s)(n)()(Definir ID)()(9)(b)()(Dados1)(Cr)

1. Definir um feriado

Dados 1 Ano de início

00-: 2010-

Dados 2 Mês de início

01-0c: Janeiro-Dezembro

Dados 3 Dados de início

01-1F: 01-31

Dados 4 Quanto tempo desde o ano/mês/data de início

01-07: De 1 a 7 dias

Dados 5 Repetição

00: Nenhum

01: Todos os meses

02: Todos os anos

Dados 6 Repete a programação numa base Dados/dia da semana.

01: Com base na Dados.

02: Com base no dia da semana.

* Os valores mínimo e máximo para Dados1 diferem dependendo do ano de lançamento do produto.

* Apenas pode introduzir um valor para (Dados 6) quando já foi definido um valor para (Dados 5) (todos os anos ou todos os meses).

2. Verificação de uma programação

Dados 1 Seleccione a programação pretendida.

F1: Lê a 1.ª programação

F2: Lê a 2.ª programação

F3: Lê a 3.ª programação

F4: Lê a 4.ª programação

F5: Lê a 5.ª programação

F6: Lê a 6.ª programação

F7: Lê a 7.ª programação

Dados 2

FF

3. Eliminar uma programação

E0: Elimina todos os agendamentos de férias

E1: Elimina o 1.º agendamento de férias

E2: Elimina o 2.º agendamento de férias

E3: Elimina o 3.º agendamento de férias

E4: Elimina o 4.º agendamento de férias

E5: Elimina o 5.º agendamento de férias

E6: Elimina o 6.º agendamento de férias

E7: Elimina o 7.º agendamento de férias

* Esta funcionalidade não está disponível se a hora atual não estiver definida.

Confirmação

1. (n)()(Definir ID)()(OK/NG)(9)(b)

(Dados1)(Dados2)(Dados3)(Dados4)(Dados5)

(Dados6)(x)

2. (n)()(Definir ID)()(OK/NG)(9)(b)(f)(1-7)

(Dados1)(Dados2)(Dados3)(Dados4)(Dados5)

(Dados6)(x)

3. (n)()(Definir ID)()(OK/NG)(9)(b)(Dados1)(x)

* Esta função pode não ser compatível para todos os modelos.

70. [UPnP] (Comando: s n, 9c)

Define o modo UPnP.

Transmissão

(s)(n)()(Definir ID)()(9)(c)()(Dados)(Cr)

Dados 00: [Desligado]

01: [Ligado]

Confirmação

(n)()(Definir ID)()(OK/NG)(9)(c)(Dados)(x)

- * Esta função pode não ser compatível para todos os modelos.
- * Alterar o modo UPnP provoca o reinício do dispositivo.

71. [Bloqueio do Painel Principal] (Comando: s n, 9d)

Define o bloqueio do painel do menu inicial.

Transmissão

(s)(n)()(Definir ID)()(9)(d)()(Dados)(Cr)

Dados 00: Desbloquear do Painel Principal

01: Bloqueio do Painel Principal

Confirmação

(n)()(Definir ID)()(OK/NG)(9)(d)(Dados)(x)

- * Esta função pode não estar disponível nalguns modelos.

72. [Bloqueio de USB] (Comando: s n, 9e)

Define o bloqueio USB.

Transmissão

(s)(n)()(Definir ID)()(9)(e)()(Dados)(Cr)

Dados 00: Desbloquear de USB

01: Bloqueio de USB

Confirmação

(n)()(Definir ID)()(OK/NG)(9)(e)(Dados)(x)

- * Esta função pode não estar disponível nalguns modelos.

73. [Bloqueio de Wi-Fi] (Comando: s n, 9f)

Define o Bloqueio do Wi-Fi.

Transmissão

(s)(n)()(Definir ID)()(9)(f)()(Dados)(Cr)

Dados 00: Desbloquear de Wi-Fi

01: Bloqueio de Wi-Fi

Confirmação

(n)()(Definir ID)()(OK/NG)(9)(f)(Dados)(x)

- * Esta função pode não ser compatível para todos os modelos.

74. [Bloqueio do ScreenShare] (Comando: s n, a0)

Define o bloqueio de partilha de ecrã.

Transmissão

(s)(n)()(Definir ID)()(a)(0)()(Dados)(Cr)

Dados 00: Desbloquear do ScreenShare

01: Bloqueio do ScreenShare

02: Bloqueio do Screen Share (PIN)

Confirmação

(n)()(Definir ID)()(OK/NG)(a)(0)(Dados)(x)

- * Esta função pode não estar disponível nalguns modelos.

75. [Criar cópia de segurança via armazenamento] (Comando: s n, a1)

Define Cópia de segurança através de armazenamento.

Transmissão

1. (s)(n)()(Definir ID)()(a)(1)()(Dados1)(Cr)
2. (s)(n)()(Definir ID)()(a)(1)()(Dados1)(Dados2)(Cr)

1. Desativação da Cópia de segurança através de armazenamento.

Dados 1 00: Desligado

2. Definição de cópia de segurança através de armazenamento como automático

Dados 1 01: Automático

Dados 2 01: 30 minuto

02: 1 hora

03: 2 horas

04: 3 horas

3. Definição de cópia de segurança através de armazenamento como manual

Dados 1 02: Manual

4. Definição de cópia de segurança através de armazenamento para conteúdo Supersign

Dados 1 03: Conteúdo Supersign

5. Defina como App SI/Reproduzir por URL

Dados 1 04: [App SI/Reproduzir por URL]

Confirmação

- 1.(n)()(Definir ID)()(OK/NG)(a)(1)(Dados1)(x)
- 2.(n)()(Definir ID)()(OK/NG)(a)(1)(Dados1)(Dados2)(x)

* Esta função pode não ser compatível para todos os modelos.

76. [Entrada de Áudio Digital] (Comando: s n, a2)

Define a Entrada de áudio digital.

Transmissão

(s)(n)()(Definir ID)()(a)(2)()(Dados)(Cr)

Dados 00: Digital

01: Analógico

Confirmação

(n)()(Definir ID)()(OK/NG)(a)(2)(Dados)(x)

* Esta função pode não estar disponível nalguns modelos.

77. [Imagem do Logótipo de arranque] (Comando: s n, a3)

Definição do logotipo de arranque.

Transmissão

(s)(n)()(Definir ID)()(a)(3)()(Dados)(Cr)

Dados 00: [Desligado]

01: [Ligado]

Confirmação

(n)()(Definir ID)()(OK/NG)(a)(3)(Dados)(x)

* Esta função pode não estar disponível nalguns modelos.

78. [SoftAP] (Comando: s n, a4)

Define o Modo SoftAP.

Transmissão

(s)(n)()(Definir ID)()(a)(4)()(Dados)(Cr)

Dados 00: [Desligado]

01: [Ligado]

Confirmação

(n)()(Definir ID)()(OK/NG)(a)(4)(Dados)(x)

* Esta função pode não estar disponível nalguns modelos.

79. [Tamanho Natural] (Comando: s n, a5)

Define a função Tamanho Natural.

Transmissão

(s)(n)()(Definir ID)()(a)(5)()(Dados)(Cr)

Dados 00-64: Tamanho Natural 0-100

Confirmação

(n)()(Definir ID)()(OK/NG)(a)(5)(Dados)(x)

* Esta função pode não estar disponível nalguns modelos.

80. Reproduzir suporte interno guardado (Comando: s n, a8)

Reproduz ficheiros multimédia guardados no armazenamento interno. Ficheiros multimédia no armazenamento interno: vídeos e imagens armazenados no armazenamento interno do monitor depois de serem exportados através do leitor de gestão de conteúdos.

* Não aplicável: Conteúdo de modelos, conteúdo SuperSign e conteúdo de lista de reprodução.

Transmissão

(s)(n)()(Definir ID)()(a)(8)()(Dados)(Cr)

Dados 01: Reproduzir

Confirmação

(n)()(Definir ID)()(OK/NG)(a)(8)()(Dados)(x)

* Esta função pode não estar disponível nalguns modelos.

81. [Imagem de Falta de Sinal] (Comando: s n, a9)

Define a funcionalidade Imagem de falta de sinal.

Transmissão

(s)(n)()(Definir ID)()(a)(9)()(Dados)(Cr)

Dados 00: [Desligado]

01: [Ligado]

Confirmação

(n)()(Definir ID)()(OK/NG)(a)(9)(Dados)(x)

* Esta função pode não estar disponível nalguns modelos.

82. [Saída de Áudio] (Comando: s n, aa)

Define a saída de áudio para desligado/variável/fixo.

Transmissão

(s)(n)()(Definir ID)()(a)(a)()(Dados)(Cr)

Dados 00: [Desligado]

01: [Variável]

02: [Fixo]

Confirmação

(n)()(Definir ID)()(OK/NG)(a)(a)(Dados)(x)

* Esta função pode não estar disponível nalguns modelos.

83. [Controlo de Ativação DPM] / [Controlo de Ativação DPM (Modo de Espera)] (Comando: s n, Ob)

Controla as definições do controlo de ativação DPM.

Transmissão

(s)(n)()(Definir ID)()(0)(b)()(Dados)(Cr)

Dados 00: [Relógio]

01: [Relógio+DADOS]

Confirmação

(n)()(Definir ID)()(OK/NG)(0)(b)(Dados)(x)

* Esta função pode não ser compatível para todos os modelos.

84. Verificação de avarias na [Ventoinha] (Comando: d w)

Verifique se existem avarias na ventoinha.

Transmissão

(d)(w)()(Definir ID)()(Dados)(Cr)

Dados FF: Estado de leitura

Confirmação

(w)()(Definir ID)()(OK/NG)(Dados1)(Dados2)(x)

Dados 1 00: Falha da ventoinha

01: Ventoinha normal

Dados 200: 0 falhas (Ventoinha normal)

01: 1 falha

02: 2 falhas

03: 3 falhas

04: 4 falhas

05: 5 falhas

06: 6 falhas

07: 7 falhas

08: 8 falhas

09: 9 falhas

0A: 10 falhas

* Esta função pode não ser compatível para todos os modelos.

85. [Aplicar a todas as entradas] (Comando: s n, 52)

Aplicar o modo de vídeo e um valor baixo da entrada atual ao mesmo valor de vídeo de todas as entradas.

Transmissão

(s)(n)()(Definir ID)()(5)(2)()(Dados)(Cr)

Dados 01: Aplicar

Confirmação

(n)()(Definir ID)()(OK/NG)(5)(2)(Dados)(x)

* Esta função pode não estar disponível nalguns modelos.

* Outros comandos não funcionarão durante algum tempo depois de aplicar.

86. Agendamento do [Ativação Temporizada Ligada] (Comando: f d)

Define as configurações do temporizador.

Transmissão

(f)(d)()(Definir ID)()(Dados1)()(Dados2)()(Dados3)(Cr)

Dados1

1. f1h a f7h (leitura de dados)

F1: Lê o dados do 1.º Temporizador para Ligar

F2: Lê os dados do 2.º Temporizador para Ligar

F3: Lê os dados do 3.º Temporizador para Ligar

F4: Lê os dados da 4.ª ligação do temporizador

F5: Lê os dados do 5.º Temporizador para Ligar

F6: Lê os dados do 6.º Temporizador para Ligar

F7: Lê os dados do 7.º Temporizador para Ligar

2. e1h a e7h (Eliminar um índice), e0h (Eliminar todos os índices)

E0: Eliminar todos os Temporizadores para Ligar

E1: Eliminar o 1.º Temporizador para Ligar

E2: Eliminar o 2.º Temporizador para Ligar

E3: Eliminar o 3.º Temporizador para Ligar

E4: Eliminar o 4.º Temporizador para Ligar

E5: Eliminar o 5.º Temporizador para Ligar

E6: Eliminar o 6.º Temporizador para Ligar

E7: Eliminar o 7.º Temporizador para Ligar

3. 01h a 0ch (definições dos dias do Temporizador para Ligar)

O2: Repetir Todos os Dias

O3: Repetir de 2.ª-feira a 6.ª-feira

O4: Repetir de 2.ª-feira a Sábado

O5: Repetir de Sábado a Domingo

O6: Repetir no Domingo

O7: Repetir na 2.ª-feira

O8: Repetir na 3.ª-feira

O9: Repetir na 4.ª-feira

OA: Repetir na 5.ª-feira

OB: Repetir na 6.ª-feira

OC: Repetir no Sábado

Dados2 00-17: 00-23 horas

Dados3 00-3B: 00-59 minutos

* Para ler ou eliminar um Temporizador Para Ligar que tenha definido, (Dados2)(Dados3) devem estar definidos como FFH.

Exemplo 1: fd 01 f1 ff ff – Lê os dados do 1.º índice do Temporizador Para Ligar.

Exemplo 2: fd 01 e1 ff ff – Lê os dados do 1.º índice do Temporizador Para Ligar.

Exemplo 3: fd 01 04 02 03-Define o Temporizador para Ligar como 2.ª-feira-Sábado 02:03.

* Esta funcionalidade está disponível apenas quando as funções Relógio 1 (ano/mês/dia) e Relógio 2 (hora/minuto/segundo) tiverem sido definidas.

Confirmação

(d)()(Definir ID)()(OK/NG)(Dados1)(Dados2)(Dados3)(x)

87. Agendamento do [Hora para DESLIGAR] (Comando: f e)

Define as configurações do temporizador desligado.

Transmissão

(f)(e)()(Definir ID)()(Dados1)()(Dados2)()(Dados3)(Cr)

Dados 1

1. f1h a f7h (leitura de dados)

F1: Lê os dados do 1.º Temporizador para Desligar

F2: Lê os dados do 2.º Temporizador para Desligar

F3: Lê os dados do 3.º Temporizador para Desligar

F4: Lê os dados do 4.º Temporizador para Desligar

F5: Lê os dados do 5.º Temporizador para Desligar

F6: Lê os dados do 6.º Temporizador para Desligar

F7: Lê os dados do 7.º Temporizador para Desligar

2. e1h a e7h (Eliminar um índice), e0h (Eliminar todos os índices)

E0: Eliminar todos os Temporizadores para Desligar

E1: Eliminar o 1.º Temporizador para Desligar

E2: Eliminar o 2.º Temporizador para Desligar

E3: Eliminar o 3.º Temporizador para Desligar

E4: Eliminar o 4.º Temporizador para Desligar

E5: Eliminar o 5.º Temporizador para Desligar

E6: Eliminar o 6.º Temporizador para Desligar

E7: Eliminar o 7.º Temporizador para Desligar

3. 01h a 0ch (definição dos dias do Temporizador para Desligar)

02: Repetir Todos os Dias

03: Repetir de 2ª-feira a 6ª-feira

04: Repetir de 2ª-feira a Sábado

05: Repetir de Sábado a Domingo

06: Repetir no Domingo

07: Repetir na 2ª-feira

08: Repetir na 3ª-feira

09: Repetir na 4ª-feira

0A: Repetir na 5ª-feira

0B: Repetir na 6ª-feira

0C: Repetir no Sábado

Dados2 00-17: 00-23 horas

Dados3 00-3B: 00-59 minutos

* Para ler ou eliminar um Temporizador Para Desligar que tenha definido, (Dados2)(Dados3) devem estar definidos como FFh.

Exemplo 1: fe 01 f1 ff ff – Lê os dados do 1.º índice do Temporizador Para Desligar.

Exemplo 2: fe 01 e1 ff ff – Lê os dados do 1.º índice do Temporizador Para Desligar.

Exemplo 3: fe 01 04 02 03-Define o Temporizador para Desligar como 2ª-feira-Sábado 02:03.

* Esta funcionalidade está disponível apenas quando as funções Relógio 1 (ano/mês/dia) e Relógio 2 (hora/minuto/segundo) tiverem sido definidas.

Confirmação

(e)()(Definir ID)()(OK/NG)(Dados1)(Dados2)(Dados3)(x)

88. Controlo de LCIN008 (Comando: s n, b8)

Controla o dispositivo LCIN008.

Transmissão

(s)(n)()(Definir ID)()(b)(8)()(Dados1)(Dados2)(Cr)

Dados 1 00: Ligar/desligar LCIN008

01: Luminosidade do LCIN008

Dados 2

1. Para Ligar

0 x 00: Desligado

0 x 01: Ligar

2. Para Brilho

0 x ff: Ler

0 x 00 – 0 x 64: Aplica um valor definido

Confirmação

(n)()(Definir ID)()(OK/NG)(b)(8)(Dados1)(Dados2)(x)

* Esta função poderá não estar disponível nalguns modelos.

* Outros comandos não funcionarão durante algum tempo depois de aplicar.

89. [Transferir Controlo] (Comando: s n, cb)

Transfere o comando para a saída RS232C.

Transmissão

(s)(n)()(Definir ID)()(c)(b)()(Dados)(Cr)

Dados Dados que saem para a saída RS232C

Confirmação

(n)()(Definir ID)()(OK/NG)(c)(b)(Dados)(x)

Dados Valor de resposta dos Dados transferidos para a saída RS232C

* Esta função poderá não estar disponível nalguns modelos.

* Outros comandos não funcionarão durante algum tempo depois de aplicar.

90. Multicanal (Comando: s n, 76)

Muda o canal.

Transmissão

(s)(n)()(Definir ID)()(7)(6)()(Dados)(Cr)

Dados 01-09: Canal para mudar para

Confirmação

(n)()(Definir ID)()(OK/NG)(7)(6)(Dados)(x)

* Esta função poderá não estar disponível nalguns modelos.

91. Alterar DefinirID (Comando: j x)

Altera e verifica o valor de DefinirID.

1. Quando é a modelo de LED geral

Transmissão

(j)(x)() (Definir ID)() (Dados1)() (Dados2)(Cr)

Dados1 Dados2: 00 01-03 e8 (1-1000)

Confirmação

(x)() (Definir ID)() (OK/NG)(Dados1)(Dados2)(x)

2. Quando é outro modelo (só de leitura)

Transmissão

(j)(x)() (Definir ID)() (Dados)(Cr)

Dados FF: Verificar o valor de DefinirID

O valor devolvido é indicado como um valor de números

hexadecimais correspondentes ao valor do código ASCII.

(Devolver quando DefinirID for 1: x 01 OK31x

Devolver quando DefinirID for 1000: x 3e8

OK31303030x)

Confirmação

(x)() (Definir ID)() (OK/NG)(Dados)(x)

* Funciona mesmo que o ID do aparelho não corresponder.

* Esta função poderá não estar disponível nalguns modelos.

92. [Gama] (Comando: s n, ad)

Define o Modo de Gama.

Transmissão

(s)(n)() (Definir ID)() (a)(d)() (Dados)(Cr)

Dados 00: [baixo](1,9)

01: [médio](2,2)

02: [Alto1](2,4)

03: [Alto2](BT.1886)

Confirmação

(n)() (Definir ID)() (OK/NG)(a)(d)(Dados)(x)

* Esta função poderá não estar disponível nalguns modelos.

93. [Nível de preto] (Comando: s n, ae)

Define o modo Nível de Preto.

Transmissão

(s)(n)() (Definir ID)() (a)(e)() (Dados)(Cr)

Dados 00: Baixo

01: Elevado

02: Auto

Confirmação

(n)() (Definir ID)() (OK/NG)(a)(e)(Dados)(x)

* Esta função poderá não estar disponível nalguns modelos.

94. [ULTRA HD Deep Colour] (Comando: s n, af)

Define o modo UHD Deep Colour para cada entrada.

Transmissão

(s)(n)() (Definir ID)() (a)(f)() (Dados1)() (Dados2)(Cr)

Dados1 70: DVI-D

90: HDMI1

91: HDMI2

92: OPS/HDMI3/DVI-D

95: OPS/DVI-D

96: HDMI3/DVI-D

97: HDMI3/HDMI2/DVI-D

98: OPS

99: HDMI2/OPS

C0: DISPLAYPORT

C1: DISPLAYPORT/USB-C

C2: HDMI3

C3: HDBaseT

Dados2 00: [Desligado]

01: [Ligado]

Confirmação

(n)() (Definir ID)() (OK/NG)(a)(f)(Dados1)(Dados2)(x)

* Esta função poderá não estar disponível nalguns modelos.

95. [Modo de Sincronização] (Comando: s n, b0)

Define o Modo de Sincronização.

Transmissão

(s)(n)() (Definir ID)() (b)(0)() (Dados)(Cr)

Dados 00: [Modo Slave]

01: [Modo Master]

Confirmação

(n)() (Definir ID)() (OK/NG)(b)(0)(Dados)(x)

* Esta função poderá não estar disponível nalguns modelos.

96. [Gestor de Entradas] (Comando: s n, b1)

Define etiquetas por entrada.

Transmissão

(s)(n)()(Definir ID)()(b)(1)()(Dados1)()(Dados2)(Cr)

Dados1 90: HDMI1

91: HDMI2

92: OPS/HDMI3/DVI-D

95: OPS/DVI-D

96: HDMI3/DVI-D

97: HDMI3/HDMI2/DVI-D

98: OPS

99: HDMI2/OPS

C0: DISPLAYPORT

C1: DISPLAYPORT/USB-C

C2: HDMI3

C3: HDBaseT

Dados2 00: DTV

01: PC

Confirmação

(n)()(Definir ID)()(OK/NG)(b)(1)(Dados1)(Dados2)(x)

* Esta função poderá não estar disponível nalguns modelos.

97. [Controlo de Energia PC/OPS] (Comando: s n, 8b)

Define o modo de Controlo de Ligamento/Desligamento do OPS/PC.

Transmissão

(s)(n)()(Definir ID)()(8)(b)()(Dados)(Cr)

Dados 00: [Desativar]

01: [Sincronização (Ligada)]

02: [Sincronização (Ligada/Desligada)]

Confirmação

(n)()(Definir ID)()(OK/NG)(8)(b)(Dados)(x)

* Esta função poderá não estar disponível nalguns modelos.

98. [Atenuação Local de LED] (Comando: s n, c1)

Define a [Atenuação Local de LED].

(Funcionalidade para definir o LED Local Dimming num sub-item em [Definições] → [Ecrã] → [Controlos Avançados])

Transmissão

(s)(n)()(Definir ID)()(c)(1)()(Dados)(Cr)

Dados 00: [Desligado]

01: [Ligado]

Confirmação

(n)()(Definir ID)()(OK/NG)(c)(1)(Dados)(x)

* Esta função poderá não estar disponível nalguns modelos.

99. [Inversão de Varrimento] (Comando: s n, 87)

Controla o estado ligado/desligado da Inversão de Rastreo.

Transmissão

(s)(n)()(Definir ID)()(8)(7)()(Dados)(Cr)

Dados 00: Desligado

01: Ligar

Confirmação

(n)()(Definir ID)()(OK/NG)(8)(7)(Dados)(x)

* Esta função poderá não estar disponível nalguns modelos.

* Se alterar os valores num modelo de Parede de Vídeo, deverá reiniciar para que funcione corretamente.

100. [Controlo de imagens] (Comando: s n, b7)

Controla o Controlo de Videogramas.

Transmissão

(s)(n)()(Definir ID)()(b)(7)()(Dados)(Cr)

Dados 00: Desligado

01: Ligar

Confirmação

(n)()(Definir ID)()(OK/NG)(b)(7)(Dados)(x)

* Esta função poderá não estar disponível nalguns modelos.

* Se alterar os valores num modelo de Parede de Vídeo, deverá reiniciar para que funcione corretamente.

101. [Controle automático do Average Picture Level] (Comando: s n, be)

Define o Controlo automático do Average Picture Level.

Transmissão

(s)(n)()(Definir ID)()(b)(e)()(Dados)(Cr)

Dados 00: [Desligado]

01: [Ligado]

Confirmação

(n)()(Definir ID)()(OK/NG)(b)(e)(Dados)(x)

* Este recurso pode não estar disponível para todos os modelos.

102. Ler Valor do Brilho (Comando: m u)

Verifica o valor do brilho.

Transmissão

(m)(u)()(Definir ID)()(FF)(Cr)

Confirmação

(u)()(Definir ID)()(OK/NG)(Dados1)(Dados2)(Dados3)

(Dados4)(Dados5)(Dados6)(Dados7)(x)

Dados 100-64: luz de fundo PWM figura 0-100

Dados 200-ff: o byte superior do valor medido pelo CA210.

Dados 300-ff: o 1 byte inferior do valor medido pelo CA210.

A medição do CA210 é hexadecimal: 0000-ffff, decimal: 0-65535

Dados 400-ff: o byte superior do valor medido pelo sensor BLU 1.

Dados 500-ff: o 1 byte inferior do valor medido pelo sensor BLU 1

Dados 600-ff: o byte superior do valor medido pelo sensor BLU 2

Dados 700-ff: o 1 byte inferior do valor medido pelo sensor BLU 2

A medição do BLU é hexadecimal: 0000-ffff, decimal: 0-65535

* A medição do CA210 é inserida como "Calibração" quando o produto é liberado da fábrica. É o padrão 0 antes da calibração.

* Este recurso pode não estar disponível para todos os modelos.

103. [Detecção de Falha da Tela] (Comando: t z)

Configura o recurso Detecção de Falha da Tela.

Transmissão

(t)(z)()(Definir ID)()(Dados)(Cr)

Dados 00: [Desligado]

01: [Ligado]

Confirmação

(z)()(Definir ID)()(OK/NG)(Dados)(x)

* Este recurso pode não estar disponível para todos os modelos.

104. [Modo estéreo] (Comando: s n, c2)

Controla o modo estéreo.

Transmissão

(s)(n)()(Definir ID)()(c)(2)()(Dados)(Cr)

Dados 00: esquerda/direita

01: esquerda/esquerda

02: direita/direita

Confirmação

(n)()(Definir ID)()(OK/NG)(c)(2)(Dados)(x)

* Este recurso pode não estar disponível para todos os modelos.

105. [Modo de imagem HDR] (Comando: s n, c4)

Seleciona um Modo de imagem HDR.

Transmissão

(s)(n)()(Definir ID)()(c)(4)()(Dados)(Cr)

Dados 00: shopping/QSR

01: geral

02: gov./corp.

04: educação

Confirmação

(n)()(Definir ID)()(OK/NG)(c)(4)(Dados)(x)

* Dependendo do modelo, alguns modos de imagem podem não ser compatíveis.

* Funciona apenas quando o conteúdo HDR está em execução.

106. [Mapeamento de tom dinâmico]**(Comando: s n, c5)**

Seleciona o Mapeamento de tom dinâmico.

Transmissão

(s)(n)()(Definir ID)()(c)(5)()(Dados)(Cr)

Dados 00: [Desligado]

01: [Ligado]

Confirmação

(n)()(Definir ID)()(OK/NG)(c)(5)(Dados)(x)

* Dependendo do modelo, alguns modos de imagem podem não ser compatíveis.

* Funciona apenas quando o conteúdo HDR está em execução.

107. [Full LED] (Comando: s n, c6)

Configura o Full LED.

(Um recurso para definir o Full LED em um subitem em [Configurações] → [Exibir] → [Modo de Imagem] → [Opção de Imagem])

Transmissão

(s)(n)()(Definir ID)()(c)(6)()(Dados)(Cr)

Dados 00: [Desligado]

01: [baixa]

02: [Médio]

03: [Alto]

Confirmação

(n)()(Definir ID)()(OK/NG)(c)(6)(Dados)(x)

* Este recurso pode não estar disponível para todos os modelos.

108. [USB2 → HDBaseT] (Comando: s n, c3)

Configura USB2 → HDBaseT.

Transmissão`(s)(n)()(Definir ID)()(c)(3)()(Dados)(Cr)`

Dados 00: [Desligado]

01: [Ligado]

Confirmação`(n)()(Definir ID)()(OK/NG)(c)(3)(Dados)(x)`

* Este recurso pode não estar disponível para todos os modelos.

109. [Alterar Palavra-passe] (Comando: s n, a7)

Alterar a palavra-passe.

Transmissão`(s)(n)()(Definir ID)()(a)(7)()(Dados1)(Dados2)``(Dados3)(Dados4)(Dados5)(Dados6)()(Dados7)``(Dados8)(Dados9)(Dados10)(Dados11)(Dados12)(Cr)`

Dados 1-6: 0-9(Palavra-passe anteriormente definida)

Dados 7-12: 0-9(Nova palavra-passe)

Confirmação`(n)()(Definir ID)()(OK/NG)(a)(7)()(Dados1)(Dados2)``(Dados3)(Dados4)(Dados5)(Dados6)()(Dados7)``(Dados8)(Dados9)(Dados10)(Dados11)(Dados12)(x)`

* Esta função poderá não estar disponível nalguns modelos.

110. [Ajuste da Gama de Brilho] (Comando: s n, ab)

Ajustar a gama de brilho.

Transmissão`(s)(n)()(Definir ID)()(a)(b)()(Dados1)()(Dados2)(Cr)`

Dados 1 00: Controlo de luminosidade mínimo

01: Controlo de luminosidade máximo

Dados 1 00-64: Controlo de gama

Confirmação`(n)()(Definir ID)()(OK/NG)(a)(b)(Dados1)(Dados2)(x)`

* Esta função poderá não estar disponível nalguns modelos.

* Dados2 só suporta valores Hexadecimais que sejam múltiplos de 5.

* A gama do valor de luminosidade mínima não pode ser superior à gama da luminosidade máxima, e a gama do valor de luminosidade máxima não pode ser inferior à gama da luminosidade mínima.

111. [Calibração de cores] (Comando: s n, d6)

Seleciona a Calibração de Cores.

Transmissão`(s)(n)()(Definir ID)()(d)(6)()(Dados)(Cr)`

Dados 00: Desligado

01: Ligado

Confirmação`(n)()(Definir ID)()(OK/NG)(d)(6)(Dados)(x)`

* Poderá não ser suportado consoante o modelo.

112. [Modo Silencioso] (Comando: s n, c7)

Seleciona o Modo Silencioso.

Transmissão`(s)(n)()(Definir ID)()(c)(7)()(Dados)(Cr)`

Dados 00: Desligado

01: Ligado

Confirmação`(n)()(Definir ID)()(OK/NG)(c)(7)(Dados)(x)`

* Poderá não ser suportado consoante o modelo.

113. Ajuste automático (Comando: j u)

Ajusta automaticamente a localização e o tremor da imagem. (Execução apenas no modo de entrada RGB-PC.)

Transmissão

(j)(u)()(Definir ID)()(Dados)(Cr)

Dados 01: Ligar

Confirmação

(u)()(Definir ID)()(OK/NG)(Dados)(x)

* Dependendo do modelo, pode não ser suportado.

114. Localização horizontal (Comando: f q)

Ajuste a localização horizontal do ecrã. (Execução apenas no modo de entrada RGB-PC.)

* Contudo, o intervalo de funcionamento varia consoante a resolução da entrada RGB.

Transmissão

(f)(q)()(Definir ID)()(Dados)(Cr)

Dados 00-64: Mín. -50 (Esquerda) - Máx. 50 (Direita)

Confirmação

(q)()(Definir ID)()(OK/NG)(Dados)(x)

* Dependendo do modelo, pode não ser suportado.

115. Localização vertical (Comando: f r)

Ajuste a localização vertical do ecrã. (Execução apenas no modo de entrada RGB-PC.)

* Contudo, o intervalo de funcionamento varia consoante a resolução da entrada RGB.

Transmissão

(f)(r)()(Definir ID)()(Dados)(Cr)

Dados 00-64: Mín. -50 (Para baixo) - Máx. 50 (Para cima)

Confirmação

(r)()(Definir ID)()(OK/NG)(Dados)(x)

* Dependendo do modelo, pode não ser suportado.

116. Tamanho horizontal (Comando: f s)

Ajuste o tamanho horizontal do ecrã. (Execução apenas no modo de entrada RGB-PC.)

* Contudo, o intervalo de funcionamento varia consoante a resolução da entrada RGB.

Transmissão

(f)(s)()(Definir ID)()(Dados)(Cr)

Dados 00-64: Mín. -50 (Reduzir) - Máx. 50 (Aumentar)

Confirmação

(s)()(Definir ID)()(OK/NG)(Dados)(x)

* Dependendo do modelo, pode não ser suportado.

117. Modo automático inteligente (Comando: t i)

Selecione as definições do modo automático inteligente.

Transmissão

(t)(i)()(Definir ID)()(Dados)(Cr)

Dados 00: Desligar

01: Ligar

Confirmação

(i)()(Definir ID)()(OK/NG)(Dados)(x)

* Dependendo do modelo, pode não ser suportado.

RESOLUÇÃO DE PROBLEMAS

- » Cada modelo pode ter diferentes pontos a verificar.
- » Para obter informações sobre as definições do PC, consulte a Ajuda do Windows.

Modelo correspondente à cor da frase

| | | | | | | |
|-------|-------|---------------------|-----------|------|----------|--------------------|
| COMUM | TÁTIL | PEQUENA POLEGADA | INVÓLUCRO | OLED | ESTICADO | PAREDE DE VÍDEO |
|-------|-------|---------------------|-----------|------|----------|--------------------|

Problemas relativos à utilização

- A alimentação não liga.
 - Verifique se o cabo de alimentação está corretamente ligado à tomada de parede.
 - Ao utilizar em temperaturas negativas, o produto pode não funcionar durante períodos de até uma hora para aumentar a temperatura no interior do mesmo.
 - Para modelos com um disjuntor, verifique se o disjuntor foi ligado corretamente. O interruptor do disjuntor deve estar definido como ligado (vermelho).
 - Experimente ligar a alimentação depois de desligar o transformador de CA e de limpar a porta de contacto.
 - Garanta que o cabo LAN não está danificado quando utilizar POE.
 - Não ligue o transformador de CA quando utilizar POE.
- A mensagem “Produto desconhecido” aparece quando o produto é ligado.
 - Verifique se o controlador do PC (placa gráfica) foi instalado.
 - Verifique se a função plug and play é suportada pelo manual do utilizador do PC (placa gráfica).

Problemas relativos ao ecrã (vídeo)

- Aparece uma mensagem que indica “Sem sinal” ou “Formato inválido”
 - O cabo de sinal não está ligado entre o PC e o produto ou o estado da ligação do cabo é instável. Verifique o cabo de sinal.
 - Aceda ao menu de entrada para verificar o sinal de entrada.
 - O sinal do PC (placa gráfica) está fora do intervalo de frequência vertical ou horizontal do produto. Ajuste o intervalo de frequência consultando as especificações neste manual.
- A posição do ecrã está incorreta.
 - Verifique se a resolução da placa gráfica e a frequência são suportadas pelo produto. Se a frequência exceder o intervalo suportado, utilize as definições do PC para definir a resolução para o valor recomendado.
 - Sinal analógico D-Sub – Prima o botão **AUTO** no controlo remoto para seleccionar automaticamente o estado ideal do ecrã adequado ao modo atual. Se o ajuste não for satisfatório, ajuste as definições de ecrã manualmente no menu OSD.

- O ecrã é apresentado anormalmente.
 - Ligue o cabo de sinal que corresponde ao sinal de entrada da fonte.
 - Pode aparecer condensação no ecrã. Irá desaparecer num determinado período depois de o produto estar ligado.
 - A condensação formada no interior do produto é um fenómeno natural e não está coberta pela garantia. (IPX6 é um padrão para proteger o produto de 100 l de água por minuto e não de infiltração da humidade no ar no interior do conjunto.)
 - Ao ligar o painel e a caixa do Signage, verifique os números de série para garantir que correspondem. Se os números de série corresponderem, desligue o cabo de alimentação e volte a ligá-lo para executar a funcionalidade Limpar Ruído no Ecrã. (O sistema irá reiniciar automaticamente depois de executar a funcionalidade.)
Também pode executar a funcionalidade no menu  (**Definições**) → [Ecrã] → [Definições Avançadas] → [Definições do Painel OLED] → [Limpar Ruído no Ecrã].
- O ecrã de configuração da BIOS do PC não é apresentado corretamente.
 - Em alguns PCs, o ecrã de configuração da BIOS pode não ser apresentado corretamente porque a proporção atípica não é suportada antes da configuração do controlador da placa gráfica. Isto não é um problema do produto; deve-se ao design da proporção do ecrã de configuração da BIOS da placa gráfica. Para aceder ao ecrã de configuração da BIOS do PC, ligue um monitor com proporção padrão (4:3 ou 16:9) e, em seguida, realize a configuração da BIOS.
- As imagens estão a tremer ou a oscilar no ecrã.
 - Se ligar o monitor quando estiver frio, o ecrã pode tremer. Trata-se de uma situação normal.
 - Certifique-se de que as definições atuais de resolução e frequência da placa gráfica são suportadas pelo monitor.
- Aparecem faixas no fundo.
 - Sinal analógico D-Sub – Prima o botão **AUTO** no controlo remoto para selecionar automaticamente o estado ideal do ecrã adequado ao modo atual. Se o ajuste não for satisfatório, ajuste as definições de ecrã manualmente no menu OSD.
- Aparece ruído horizontal ou os caracteres parecem desfocados.
 - Sinal analógico D-Sub – Prima o botão **AUTO** no controlo remoto para selecionar automaticamente o estado ideal do ecrã adequado ao modo atual. Se o ajuste não for satisfatório, ajuste as definições de ecrã manualmente no menu OSD.
- A imagem não é apresentada.
 - Verifique se o cabo está ligado corretamente entre o painel e a caixa do Signage.

Problemas relativos ao ecrã (cor)

- O ecrã tem uma fraca resolução de cores (16 cores).
 - Utilize as definições do PC para definir a cor para 24 bits (True Color) ou superior.
- A cor do ecrã é instável ou monocolor.
 - Verifique o estado de ligação do cabo de sinal. Em alternativa, volte a introduzir a placa gráfica do PC.
- Aparecem manchas pretas ou brilhantes no ecrã.
 - Alguns píxeis (vermelhos, verdes, azuis, pretos) são visíveis no ecrã devido às características únicas do painel do ecrã. Isto não é uma avaria do produto.
- A luminosidade do ecrã parece escura.
 - Volte a ajustar a luminosidade e o contraste.
 - A retroiluminação pode precisar de reparação.
 - **Se a temperatura interna do invólucro aumentar, a luminosidade do ecrã pode escurecer. Limpe o permutador de calor ou o filtro que se encontra na caixa periodicamente.**

Problemas relativos ao som

- Não existe saída de som.
 - Verifique se o cabo de áudio está ligado corretamente.
 - Ajuste o volume do produto ou do dispositivo externo.
 - Verifique se o som está definido corretamente.
- O som é demasiado abafado.
 - Selecione o equalizador de som adequado.
- O som é demasiado baixo.
 - Ajuste o volume do produto ou do dispositivo externo.
- Terá de adquirir colunas externas separadamente para alguns modelos, visto que estes não possuem colunas incorporadas.

Outros problemas

- A alimentação desligou-se repentinamente.
 - Verifique se a função de desligar automático está ativada nas definições relativas à hora.
 - A fonte de alimentação não foi fornecida corretamente. Verifique se o cabo de alimentação do produto está ligado corretamente.
 - Verifique as definições de controlo de alimentação.
 - Se a temperatura interna do invólucro aumentar, a alimentação pode desligar-se. Limpe o permutador de calor ou o filtro que se encontra na caixa periodicamente.
 - Verifique se a ventoinha está a funcionar corretamente.
 - Veja o estado da ventoinha em  (DEFINIÇÕES) → [Geral] → [Informações do Sistema] → [Estado da Ventoinha].

ATENÇÃO

- Como pode ocorrer retenção de imagem quando um ecrã fixo específico for usado durante muito tempo, para reduzir a retenção de imagens, recomenda-se que não exceda o tempo de funcionamento diário recomendado definido para o tamanho do ecrã e que veja conteúdos de vídeo com um número reduzido de caracteres ou logótipos fixos.
Tempo de funcionamento diário recomendado (55 polegadas: 18 horas, 65 polegadas: 12 horas)
- Podem aparecer algumas linhas horizontais nos ecrãs durante a execução da funcionalidade [Limpar Ruído no Ecrã]. Isto é normal, pelo que não precisa de se preocupar. Se a alimentação for ligada ou se ocorrer uma falha de energia durante a execução da funcionalidade [Limpar Ruído no Ecrã], esta pode não funcionar corretamente.
- Ligue a alimentação cinco minutos após a execução da funcionalidade [Limpar Ruído no Ecrã].
- As colunas externas ligadas ao produto podem emitir um som durante a execução da funcionalidade [Limpar Ruído no Ecrã].
- [Limpar Ruído no Ecrã]: corrige problemas que podem surgir no ecrã quando este está ligado durante longos períodos de tempo.
- Use a função [Definição do Modo da Proteção de Ecrã] nas [Definições do Painel OLED] para impedir a formação de uma retenção de imagem.

Problemas relativos ao toque

- O toque não responde.
 - Isto pode ocorrer quando o cabo USB entre o PC e o produto não está ligado. Remova o cabo USB e volte a ligá-lo no espaço de 10 segundos.
 - Certifique-se de que o cabo de alimentação do PC está firmemente ligado a uma tomada de parede e reinicie o PC.
 - O toque pode não responder quando o sistema estiver inativo devido a instabilidade da rede. Volte a ligar o cabo LAN ou reinicie o PC.
 - Se o PC e o produto não estiverem ligados com um cabo de sinal, o toque não responde. Verifique a ligação do cabo de sinal.
 - O toque pode não responder quando o produto está desligado. Verifique a alimentação do produto.
 - Se não utilizar uma tomada com terra, pode causar uma interrupção ou um erro de toque. Ligue sempre o cabo de alimentação a uma tomada com terra.
 - Verifique se, no momento, o ecrã está ligado.
 - Pode ocorrer uma interrupção ou um erro de toque de acordo com os casos abaixo.
 - Se tocar no ecrã apenas com uma unha ou ponta do dedo
 - Se estiver a segurar na ponta da caneta ou perto da mesma
 - Se estiver a usar a caneta enquanto a pressiona com força no ecrã
- O local de um toque não corresponde às coordenadas de toque.
 - Isto pode ocorrer quando o ecrã tátil não está calibrado corretamente. Altere as definições do tablet PC.
- É aplicado um toque a um monitor que não o pretendido.
 - Isto pode ocorrer se o monitor não estiver definido como o predefinido quando estiver a utilizar vários monitores. Defina o monitor como predefinido.
 - Isto pode ocorrer quando o ecrã tátil não está calibrado corretamente. Altere as definições do tablet PC.
- O multitoque não responde.
 - O conteúdo reproduzido (por exemplo, Flash Player, Paint, etc.) pode não suportar pontos multitoque. Certifique-se de que utiliza um conteúdo que suporta pontos multitoque.
 - Remova o cabo USB e volte a ligá-lo no espaço de 10 segundos.
 - Volte a executar o conteúdo (por exemplo, Flash Player, Paint, etc.).
 - Reinicie o PC.
 - O multitoque pode funcionar de forma instável na margem do ecrã tátil.
 - Pode ocorrer um erro de toque se o intervalo entre dois toques for demasiado curto.

Permanência de imagem

- A retenção de imagem aparece quando o produto é desligado.
 - Se utilizar uma imagem fixa durante muito tempo, os píxeis podem ser danificados. Utilize a função de proteção de ecrã.
 - Quando é apresentada uma imagem escura no ecrã após uma imagem com alto contraste (preto e branco ou cinzento), pode ocorrer a permanência de imagem. Trata-se de uma situação normal em ecrãs.
- Quando o painel LCD apresenta uma imagem estática durante um período alargado, pode causar uma diferença de tensão entre os eléctrodos que operam os cristais líquidos. Quando a diferença de tensão entre os eléctrodos é acumulada ao longo do tempo, os cristais líquidos tendem a permanecer alinhados numa direção. Durante este processo, uma imagem apresentada anteriormente permanece visível. Este fenómeno é designado por permanência de imagem.
- A permanência de imagem não ocorre quando se utilizam imagens que mudam constantemente, mas pode ocorrer quando se utiliza uma imagem fixa durante um período alargado. Por conseguinte, recomenda-se que utilize as instruções abaixo para diminuir a probabilidade da permanência de imagem quando utilizar uma imagem fixa. Recomenda-se que altere o ecrã pelo menos uma vez a cada 12 horas; se o fizer com mais frequência, a prevenção da permanência de imagem é mais eficaz.
- Condições de funcionamento recomendadas
 - 1 Altere o fundo e as cores dos caracteres utilizando o mesmo intervalo de tempo.
 - Quando alterar as cores, utilize cores complementares para ajudar a prevenir a permanência de imagem.

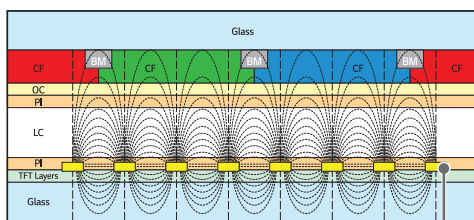

ITO ou MoTi Pixel Layer

- 2 Altere a imagem utilizando o mesmo intervalo de tempo.
 - Antes de alterar a imagem, certifique-se de que os caracteres ou a imagem permanecem no mesmo local após a alteração.

