



MANUEL D'UTILISATION

LG UltraGear™ Gaming Monitor

(MONITEUR LED*)

* Les moniteurs LED de LG combinent un écran LCD et un rétroéclairage LED.

Veuillez lire attentivement ce manuel avant de mettre en service votre appareil et conservez-le afin de pouvoir vous y référer ultérieurement.

27GL650F

SOMMAIRE

LICENCE.....3

ASSEMBLAGE ET PRÉPARATION 4

- Pilotes et logiciels pris en charge..... 5
- Description du produit et des boutons..... 6
 - Comment utiliser le bouton du joystick
- Déplacer et soulever le moniteur 7
 - Installation sur un bureau
 - Réglage de la hauteur du support
 - Réglage de l'inclinaison
 - Fonction de rotation
 - Rangement des câbles
 - Utilisation du verrou Kensington
 - Installation du support mural
 - Installation au mur

UTILISATION DU MONITEUR... 16

- Connexion à un PC..... 16
 - Connexion HDMI
 - Connexion DisplayPort
- Connexion aux périphériques AV 17

- Connexion HDMI
- Connecter un périphérique..... 18
 - Raccordement d'un casque

PARAMÈTRES UTILISATEUR.... 19

- Activation du menu principal..... 19
 - Fonctions du menu principal.
- Paramètres utilisateur 21
 - Paramètres du menu

DÉPANNAGE 31

SPÉCIFICATIONS DU PRODUIT 34

- Mode de réglage d'usine..... 36
- Durée HDMI (vidéo)..... 37
- Témoin de fonctionnement 37

LICENCE

Chaque modèle dispose de licences différentes. Consultez le site www.lg.com pour en savoir plus sur les licences.



Les termes HDMI et High-Definition Multimedia Interface ainsi que le logo HDMI sont des marques commerciales ou des marques déposées de HDMI Licensing Administrator, Inc. aux États-Unis et dans d'autres pays.

ASSEMBLAGE ET PRÉPARATION



ATTENTION

- Veillez à toujours utiliser des composants de la marque LG afin d'assurer la sécurité et les performances du produit.
- La garantie du produit ne couvre pas les dommages ou les blessures causés par l'utilisation de composants non certifiés.
- Nous vous recommandons d'utiliser les composants fournis.
- Si vous utilisez des câbles génériques non certifiés par LG, l'écran risque de ne rien afficher ou de subir des bruits de l'image.
- Les illustrations de ce document représentent les procédures standard ; elles peuvent donc différer de votre produit.
- Lors de l'assemblage du produit, n'appliquez pas de substances étrangères (huiles, lubrifiants, etc.) sur les vis. (Cela pourrait endommager le produit.)
- Évitez de trop serrer les vis. Vous risqueriez d'endommager le moniteur. Les dommages provoqués de cette manière ne sont pas couverts par la garantie du produit.
- Ne portez jamais le moniteur à l'envers en le tenant uniquement par la base du support. Cela pourrait provoquer la chute du moniteur et entraîner des blessures.
- Lorsque vous soulevez ou déplacez le moniteur, ne touchez pas à l'écran. Toute pression exercée sur l'écran du moniteur pourrait l'endommager.
- Pour le dessin d'onde sur l'apparence, contrairement à la méthode générale de revêtement, il est appliqué à l'ajout d'un matériau scintillant dans la matière première. Par conséquent, il se caractérise par son apparence de non décollée et la bonne durabilité. Veuillez utiliser ce produit sans souci car il n'y a aucun de problème pendant le cycle de vie.



REMARQUE

- Les composants peuvent différer de l'illustration.
- Les informations et spécifications contenues dans ce manuel peuvent être modifiées sans préavis, dans le but d'améliorer les performances du produit.
- Pour l'achat d'accessoires en option, adressez-vous à un magasin de matériel électronique, rendez-vous sur un site d'achat en ligne ou contactez le revendeur auprès duquel vous avez acheté ce produit.
- Le cordon d'alimentation fourni peut différer selon les régions.

Pilotes et logiciels pris en charge

Vous pouvez télécharger et installer la dernière version à partir du site de LGE (www.lg.com).

Pilotes et logiciels	Niveau de priorité de l'installation
Pilote du moniteur	Recommandé
OnScreen Control	Recommandé

Description du produit et des boutons

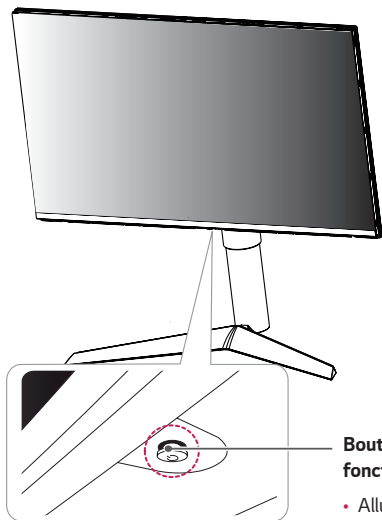

Bouton du joystick / Témoin de fonctionnement

- Allumé : Sous tension
- Éteint : Hors tension

Comment utiliser le bouton du joystick

Vous pouvez facilement contrôler les fonctions du moniteur en appuyant sur le bouton du joystick ou en le déplaçant vers la gauche/droite avec le doigt.

Fonctions de base

		Sous tension	Appuyez une fois sur le bouton du joystick pour allumer le moniteur.
		Hors tension	Appuyez de façon prolongée sur le bouton du joystick pour éteindre le moniteur.
		Contrôle du volume	Vous pouvez régler le volume en déplaçant le bouton du joystick vers la gauche/droite.
		Contrôlez la luminosité de l'écran	Vous pouvez contrôler la luminosité de l'écran en déplaçant le bouton du joystick vers le haut/bas.

REMARQUE

- Le bouton du joystick se trouve en bas du moniteur.

Déplacer et soulever le moniteur

Si vous souhaitez déplacer ou soulever le moniteur, suivez ces instructions pour éviter de le rayer ou de l'endommager afin d'assurer un déplacement sans danger, quelle que soit sa forme ou sa taille.

- Il est recommandé d'installer le moniteur dans sa boîte ou son emballage d'origine avant d'essayer de le déplacer.
- Avant de déplacer ou de soulever le moniteur, débranchez le cordon d'alimentation et tous les autres câbles.
- Maintenez fermement le moniteur par le bas et le côté du cadre. Ne maintenez pas le panneau directement.

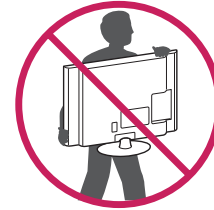
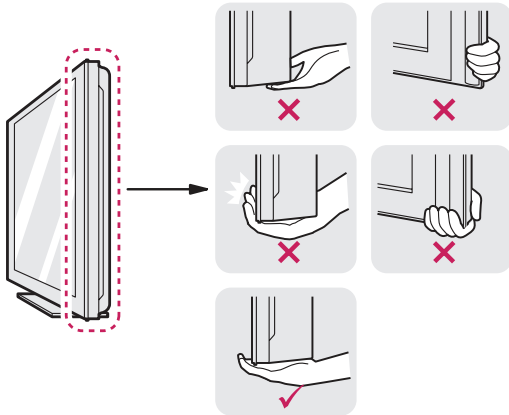

- Lorsque vous tenez le moniteur, orientez l'écran à l'opposé de vous pour éviter de le rayer.
- Lorsque vous transportez le moniteur, ne l'exposez pas à des secousses ou à des vibrations excessives.
- Lorsque vous déplacez le moniteur, maintenez-le à la verticale, ne le tournez jamais latéralement et ne l'inclinez pas sur le côté.

ATTENTION

- Évitez autant que possible de toucher l'écran du moniteur.
 - Vous risqueriez d'endommager l'écran ou certains pixels qui permettent de composer l'image.



- Si vous utilisez le panneau du moniteur sans la base du support, le bouton du joystick pourrait rendre le moniteur instable ou le faire tomber, ce qui pourrait endommager le moniteur ou vous blesser. Cela pourrait également entraîner des dysfonctionnements du bouton du joystick.

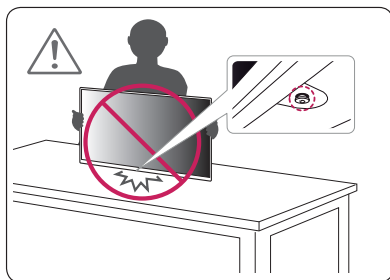

Installation sur un bureau

Soulevez le moniteur et placez-le sur le bureau en position verticale. Laissez une distance d'au moins 100 mm entre le moniteur et le mur pour assurer une ventilation correcte.

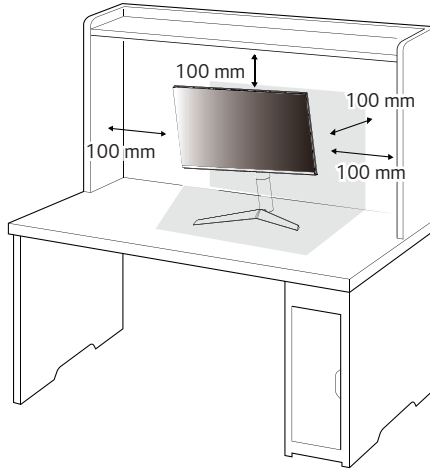

Réglage de la hauteur du support

- 1 Placez le moniteur monté sur la base du support en position verticale.
- 2 Tenez fermement le moniteur à deux mains et réglez la hauteur.

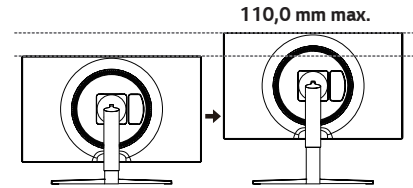
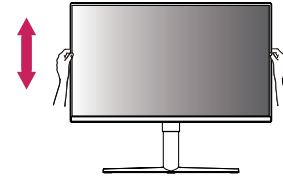

⚠ AVERTISSEMENT

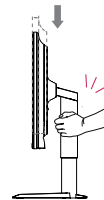

- Lors du réglage de la hauteur de l'écran, ne posez pas votre main sur le socle afin d'éviter de vous blesser aux doigts.

Réglage de l'inclinaison

- 1 Placez le moniteur monté sur la base du support en position verticale.
- 2 Modifiez l'inclinaison de l'écran.

L'inclinaison de l'écran peut être modifiée de -5° à 15° vers l'avant ou l'arrière pour bénéficier d'un confort visuel optimal.

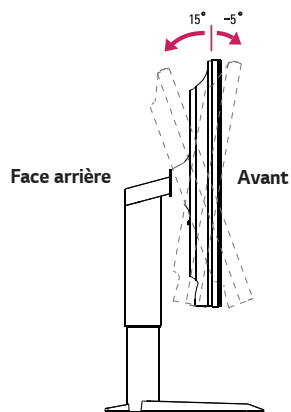

! AVERTISSEMENT

- Lorsque vous réglez l'inclinaison, ne tenez pas le support, comme illustré ci-dessous. Vous pourriez vous blesser les doigts.

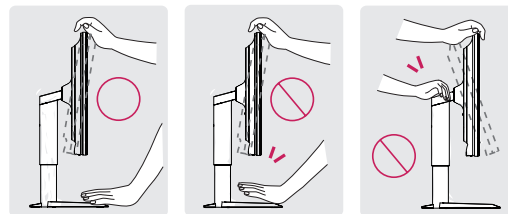

- Veillez à ne pas poser les doigts ou appuyer sur la surface de l'écran lorsque vous modifiez l'inclinaison du moniteur.

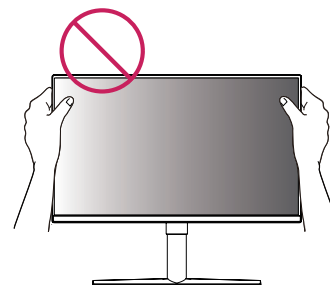

Fonction de rotation

La fonction de rotation permet au moniteur de pivoter de 90 ° dans le sens des aiguilles d'une montre.

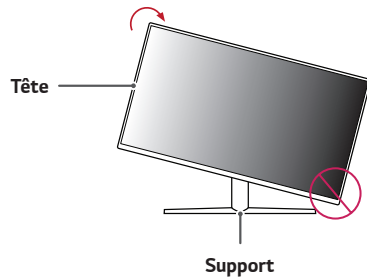

AVERTISSEMENT

- Pour éviter d'abîmer la base du support, assurez-vous qu'il n'est pas en contact avec le moniteur lors de la rotation de ce dernier à l'aide de la fonction de rotation.

1 Levez le moniteur à sa hauteur maximum.

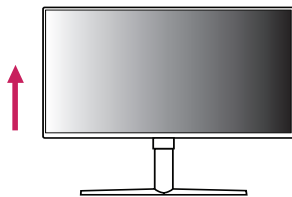

2 Ajustez l'angle du moniteur dans la direction de la flèche telle qu'indiquée dans l'illustration ci-dessous.

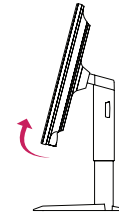

3 Pivotez le moniteur dans le sens des aiguilles d'une montre.



- 4 Terminez l'installation en faisant tourner le moniteur à 90° comme indiqué sur l'illustration ci-dessous.



REMARQUE

- La fonction de rotation automatique du moniteur n'est pas disponible.
- Un raccourci clavier Windows vous permet de faire pivoter facilement l'affichage de l'écran. Certaines versions de Windows et certains pilotes de carte graphique peuvent utiliser des paramètres différents pour la touche de pivot de l'écran ou ne pas prendre en charge la touche de pivot.

Rangement des câbles

Arrangez les câbles à l'aide du support de câbles comme indiqué sur l'illustration.

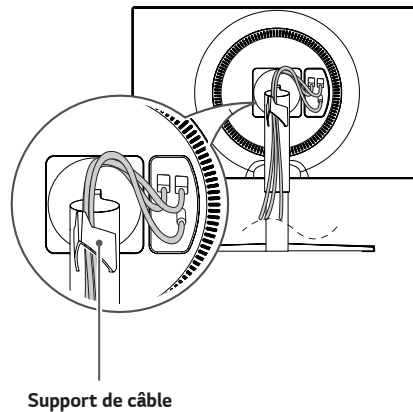
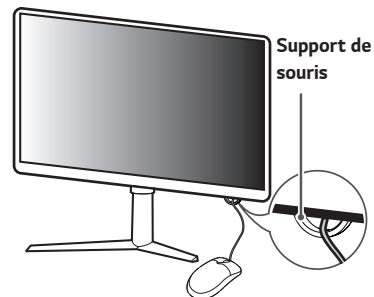

Utilisation du verrou Kensington

Le connecteur du système de sécurité Kensington est situé en bas du moniteur. Pour plus d'informations sur l'installation et l'utilisation de ce système de sécurité, consultez le guide de l'utilisateur du verrou Kensington ou rendez-vous sur le site Web <http://www.kensington.com>.

Reliez votre moniteur à un bureau à l'aide du câble du système de sécurité Kensington.

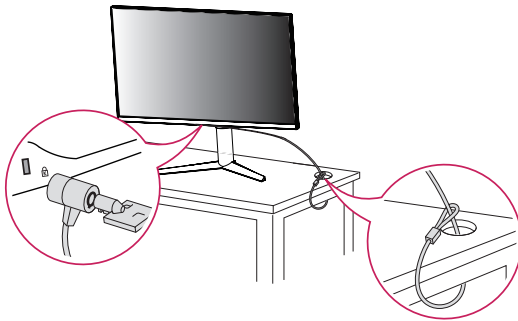

! REMARQUE

- Le système de sécurité Kensington est livré en option. Les accessoires en option sont disponibles à la vente dans la plupart des magasins d'électronique.

Installation du support mural

Ce moniteur présente les caractéristiques nécessaires pour l'ajout d'un support mural ou d'autres périphériques compatibles.

- 1 Placez le moniteur à plat, l'écran tourné vers le bas. Pour protéger le panneau du moniteur (l'écran), recouvrez la surface avec un chiffon doux ou avec la plaque de protection fournie avec le moniteur.
- 2 Retirez les quatre vis serrées à l'arrière du moniteur.
- 3 Placez le support mural sur le moniteur en faisant coïncider les trous de vis avec ceux du moniteur.
- 4 À l'aide d'un tournevis, serrez les quatre vis pour fixer le support au moniteur.

! REMARQUE

- Le support mural est vendu séparément.
- Pour plus d'informations sur l'installation, consultez le guide d'installation du support mural.
- Veillez à ne pas exercer une pression excessive lors du montage du support mural, cela pourrait endommager l'écran du moniteur.

Installation au mur

Installez le moniteur à une distance d'au moins 100 mm du mur et laissez environ 100 mm d'espace de chaque côté du moniteur pour garantir une ventilation correcte. Pour obtenir des instructions d'installation détaillées, demandez conseil à votre revendeur. Si vous souhaitez installer un support mural pivotant, consultez le manuel qui s'y rapporte.

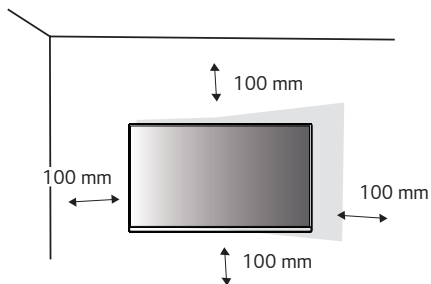

Pour installer le moniteur à un mur, fixez un support de fixation murale (disponible en option) à l'arrière du moniteur.

Assurez-vous que le support mural est correctement fixé au moniteur et au mur.

- 1 L'utilisation de vis plus longues que la norme pourrait endommager l'intérieur du produit.
- 2 Une vis non conforme à la norme VESA peut endommager le produit et provoquer la chute du moniteur. LG Electronics n'est pas responsable des accidents liés à l'utilisation de vis non standard.

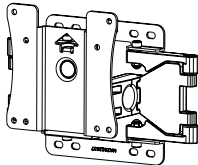
Support pour fixation murale (mm)	100 x 100
Vis standard	M4 x L10
Nombre de vis	4
Support mural (en option)	LSW 149 

! REMARQUE

- Utilisez les vis conformes aux normes VESA.
- Le kit d'installation du support mural contient le guide d'installation, ainsi que tous les éléments nécessaires.
- Le support mural est disponible en option. Pour vous procurer des accessoires en option, contactez votre revendeur.
- La longueur des vis peut varier en fonction du support mural. Vérifiez leur longueur avant de procéder à l'installation.
- Pour plus d'informations, consultez le guide de l'utilisateur du support de fixation murale.

! ATTENTION

- Débranchez toujours le cordon d'alimentation avant de déplacer ou d'installer le moniteur, pour éviter tout risque d'électrocution.
- L'installation du moniteur au plafond ou sur un mur incliné est fortement déconseillée. Le moniteur risque de tomber et de provoquer des blessures. Utilisez un support mural agréé par LG et contactez votre revendeur local ou une personne qualifiée.
- Évitez de trop serrer les vis. Vous risqueriez d'endommager le moniteur. Les dommages provoqués de cette manière ne sont pas couverts par la garantie du produit.

- Utilisez un support mural et des vis conformes aux normes VESA. Les dommages résultant de l'utilisation ou de la mauvaise utilisation de composants non appropriés ne sont pas couverts par la garantie du produit.
- Mesurées depuis l'arrière du moniteur, la longueur des vis ne doit pas excéder 8 mm.

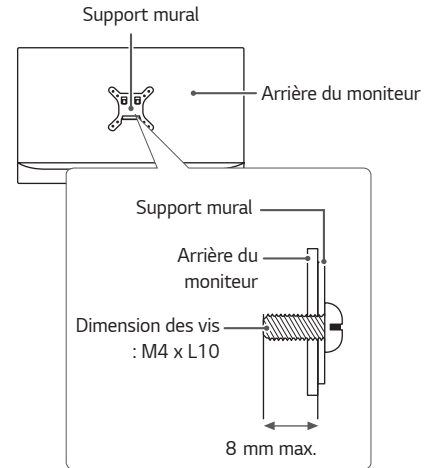

UTILISATION DU MONITEUR

- Appuyez sur le bouton du joystick, allez dans **Menu** → **Source d'entrée**, puis sélectionnez l'option d'entrée.



ATTENTION

- N'appuyez pas sur l'écran de façon prolongée. Vous risqueriez de déformer l'image.
- Évitez d'afficher une image fixe à l'écran pendant une période prolongée. Cela risque de provoquer une image rémanente. Configurez si possible un écran de veille.



REMARQUE

- Branchez le cordon d'alimentation à une multiprise (3 fiches) reliée à la terre ou à une prise murale mise à la terre.
- Si vous allumez le moniteur dans une pièce à basse température, un scintillement peut se produire. Ce phénomène est tout à fait normal.
- Des points rouges, verts ou bleus peuvent apparaître sur l'écran. Ce phénomène est tout à fait normal.

Connexion à un PC

- Ce moniteur est compatible avec la fonction *Plug and Play.
- * Plug and Play : Fonction permettant d'ajouter un périphérique à un ordinateur sans devoir procéder à une reconfiguration ou installer manuellement des pilotes.

Connexion HDMI

Permet de transmettre les signaux vidéo et audio numériques de votre ordinateur au moniteur.



ATTENTION

- L'utilisation d'un câble DVI vers HDMI / DP (DisplayPort) vers HDMI peut présenter des problèmes de compatibilité.
- Utilisez un câble certifié sur lequel est apposé le logo HDMI. Si vous utilisez un câble non certifié HDMI, l'écran peut ne pas s'afficher ou une erreur de connexion peut survenir.
- Types de câbles HDMI recommandés
- Câble HDMI®/TM haute vitesse
- Câble HDMI®/TM haute vitesse avec Ethernet

Connexion DisplayPort

Permet de transmettre les signaux vidéo et audio numériques de votre ordinateur au moniteur.

REMARQUE

- Il se peut qu'il n'y ait aucune sortie vidéo ou audio selon la version DP (DisplayPort) de votre PC.
- Si vous utilisez une carte graphique de sortie Mini DisplayPort, utilisez un câble Mini DP vers DP (Mini DisplayPort vers DisplayPort) ou un adaptateur prenant en charge DisplayPort 1.2 ou 1.4. (Vendu séparément)

Connexion aux périphériques AV

Connexion HDMI

La connexion HDMI permet de transmettre des signaux numériques audio et vidéo de votre périphérique AV vers votre moniteur.

REMARQUE

- L'utilisation d'un câble DVI vers HDMI / DP (DisplayPort) vers HDMI peut présenter des problèmes de compatibilité.
- Utilisez un câble certifié sur lequel est apposé le logo HDMI. Si vous utilisez un câble non certifié HDMI, l'écran peut ne pas s'afficher ou une erreur de connexion peut survenir.
- Types de câbles HDMI recommandés
 - Câble HDMI®/™ haute vitesse
 - Câble HDMI®/™ haute vitesse avec Ethernet

Connecter un périphérique

Raccordement d'un casque

Connecter un périphérique au moniteur via le port pour casque.

! REMARQUE

- Les périphériques sont vendus séparément.
- L'utilisation de prises d'oreillette Angulaires peut provoquer des problèmes lors de la connexion d'un autre périphérique externe au moniteur. Il est donc conseillé d'utiliser des prises d'oreillette Droites.



Angulaires

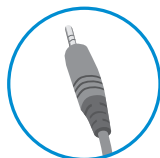

Droites

- Selon les paramètres audio de l'ordinateur et du périphérique externe, les fonctionnalités du casque et des haut-parleurs peuvent être limitées.

PARAMÈTRES UTILISATEUR

Activation du menu principal

- 1 Appuyez sur le bouton du joystick en bas du moniteur.
- 2 Déplacez le joystick vers le haut/bas (▲ / ▼) et vers la gauche/droite (◀ / ▶) pour régler les options.
- 3 Appuyez une nouvelle fois sur le bouton du joystick pour sortir du menu principal.

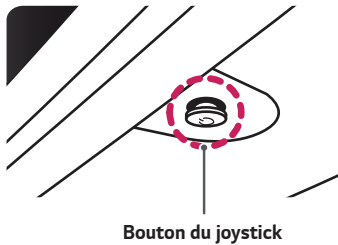

Bouton	Statut du menu	Description	
	Menu principal désactivé	Permet d'activer le menu principal.	
	Menu principal activé	Permet de sortir du menu principal. (Maintenez le bouton enfoncé pour éteindre le moniteur : vous pouvez éteindre le moniteur de cette façon à n'importe quel moment, même lorsque l'affichage écran est activé)	
	◀	Menu principal désactivé	Règle le niveau du volume du moniteur.
		Menu principal activé	Permet d'accéder à la fonction Source d'entrée .
	▶	Menu principal désactivé	Règle le niveau du volume du moniteur.
		Menu principal activé	Permet d'accéder à la fonction Menu .
	▲	Menu principal désactivé	Règle le niveau de luminosité du moniteur.
		Menu principal activé	Permet d'éteindre le moniteur.
	▼	Menu principal désactivé	Règle le niveau de luminosité du moniteur.
		Menu principal activé	Permet d'accéder à la fonction Mode Jeux .

Fonctions du menu principal.

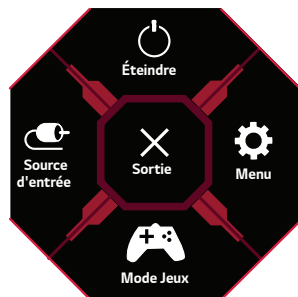

Menu principal	Description
Source d'entrée	Permet de définir le mode d'entrée.
Éteindre	Permet d'éteindre le moniteur.
Menu	Permet de configurer les paramètres de l'écran.
Mode Jeux	Permet de définir le mode de jeux pour les jeux.
Sortie	Permet de sortir du menu principal.

Paramètres utilisateur

Paramètres du menu

- 1 Pour afficher le menu Paramètres, appuyez sur le bouton du joystick en bas du moniteur, puis entrez les **Menu**.
- 2 Configurez les options en déplaçant le joystick vers le haut/bas ou vers la gauche/droite.
- 3 Pour retourner aux Paramètres supérieurs ou régler d'autres Paramètres, déplacez le joystick à l'icône ◀ ou appuyez sur le bouton (⏻).
- 4 Si vous souhaitez quitter le menu Paramètres, déplacez le joystick ◀ jusqu'à votre sorti.



Mode Jeux



Ajuster Jeu



Ajuster Image



Source d'entrée



Général

Mode Jeux sur le signal SDR (non-HDR).

Menu > Mode Jeux		Description
Mode Jeux	Joueur 1	Ce mode permet aux utilisateurs de personnaliser certains éléments, y compris les options liées au jeu.
	Joueur 2	Les modes image Joueur 1 et Joueur 2 vous permettent d'enregistrer deux séries de paramètres d'affichage personnalisés, y compris des options relatives aux jeux.
	FPS	Ce mode est optimisé pour les jeux FPS. Ce mode est adapté aux jeux FPS très sombres.
	RTS	Ce mode est optimisé pour les jeux RTS.
	Vive	Optimisez l'écran pour les couleurs vives.
	Lecture	Optimise l'écran pour visualiser les documents. Vous pouvez illuminer l'écran dans le menu Paramètres.
	Effet HDR	Optimisez l'écran pour une amplitude dynamique élevée.

Mode Jeux sur le signal HDR.

Menu > Mode Jeux	Description
Joueur 1	Ce mode permet aux utilisateurs de personnaliser certains éléments, y compris les options liées au jeu.
Joueur 2	Les modes image Joueur 1 et Joueur 2 vous permettent d'enregistrer deux séries de paramètres d'affichage personnalisés, y compris des options relatives aux jeux.
FPS	Ce mode est optimisé pour les jeux FPS. Ce mode est adapté aux jeux FPS très sombres.
RTS	Ce mode est optimisé pour les jeux RTS.
Vive	Optimisez l'écran pour les couleurs vives.
Mode Jeux	<p> REMARQUE</p> <ul style="list-style-type: none"> • Le contenu HDR ne peut pas être fonctionné correctement en fonction de la configuration du système d'exploitation Windows10. Veuillez vérifier la configuration de HDR On/Off de « Windows ». • Lorsque la fonction HDR est démarrée, les caractères ou la qualité de l'image peuvent être médiocres en fonction de la performance de la carte graphique. • Lorsque la fonction HDR est démarrée, des flambées d'écran ou des fissures peuvent se produire lors de la modification de l'entrée du moniteur ou de la puissance de on/off selon les performances de la carte graphique.

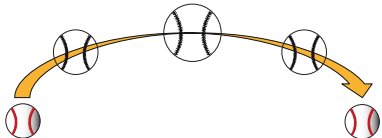
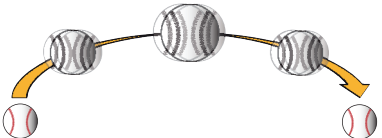
Menu > Ajuster Jeu		Description	
Ajuster Jeu	1ms Motion Blur Reduction	On	<p>Ce mode réduit le flou de mouvement dans les vidéos en mouvement rapide. Pour profiter pleinement de cette fonction, sélectionnez 1 920 x 1 080 @ 120Hz/144Hz avant d'activer 1ms Motion Blur Reduction.</p>  <p>Cette fonction est disponible pour la fréquence verticale suivante. (120Hz,144Hz)</p>
		Off	<p>Mettez le mode 1ms Motion Blur Reduction off.</p> 
		<p>! REMARQUE</p> <ul style="list-style-type: none"> • Pour réduire le flou de mouvement, la luminosité est réduite avec contrôle du rétroéclairage. • Les caractéristiques 1ms Motion Blur Reduction et FreeSync ne peuvent pas être utilisées en même temps. • Cette fonction est optimisée pour les jeux. • Il est recommandé de l'éteindre lorsque vous n'utilisez pas la fonction de jeu. • Un scintillement peut arriver pendant l'opération de 1ms Motion Blur Reduction. 	

Ajuster Jeu	Adaptive-Sync	Affiche des images naturelles et homogènes par la synchronisation de la fréquence verticale du signal d'entrée avec celle de la sortie.	
		 ATTENTION	
		<ul style="list-style-type: none"> • En entrée HDMI, le nom du menu est affiché sous la forme d' AMD FreeSync Tier certifié au lieu d' Adaptive-Sync (FreeSync / FreeSync Premium / FreeSync Premium Pro) • Interface supportée: DisplayPort (Adaptive-Sync), HDMI (FreeSync). • Carte graphique compatible: il est nécessaire pour la carte graphique d'être compatible avec le G-SYNC de NVIDIA ou le FreeSync d'AMD. • Version supportée: assurez-vous de mettre à jour la carte graphique au dernier pilote. • Pour plus information et les exigences, référez aux sites du NVIDIA (www.nvidia.com) et d l'AMD (www.amd.com). 	
	On	Fonction Adaptive-Sync activée.	
	Off	Fonction Adaptive-Sync désactivée.	
	Contrôle des noirs	Contrôle la profondeur des noirs pour une meilleure visibilité dans les scènes sombres. Vous pouvez facilement distinguer les objets sur les écrans de jeu sombres.	

Ajuster Jeu	Temps de Réponse	Permet de définir un temps de réponse pour les images affichées en fonction de la vitesse de l'écran. Pour un environnement normal, nous vous recommandons d'utiliser le mode Rapide . Pour une image en mouvement rapide, nous vous recommandons d'utiliser le mode Plus Rapide . Le mode Plus Rapide peut générer des images rémanentes.	
		Plus Rapide	Permet de définir un temps de réponse Plus Rapide.
		Rapide	Permet de définir un temps de réponse Rapide.
		Normal	Permet de définir un temps de réponse Normal.
		Off	Désactive la fonction d'amélioration du temps de réponse.
	Cross Hair	Cross Hair place une marque au centre de l'écran pour les jeux de tir à la première personne (FPS). Les utilisateurs peuvent choisir le Cross Hair le plus adapté à leur environnement de jeu parmi quatre Cross Hair différents. <ul style="list-style-type: none"> • Quand le moniteur est désactivé ou entre en mode d'économie d'énergie, la fonction Cross Hair est automatiquement désactivée. 	
	Réinitialisation du jeu	Voulez-vous réinitialiser votre paramètre de jeu?	
		Non	Permet d'annuler la sélection.
Oui		Permet de rétablir les paramètres par défaut.	

Menu > Ajuster Image		Description	
Ajuster Image	Luminosité	Ajustez la luminosité de l'écran.	
	Contraste	Ajustez le contraste de l'écran.	
	Netteté	Permet de régler la netteté de l'écran.	
	Gamma	Mode 1, Mode 2, Mode 3	Plus la valeur gamma est élevée, plus l'image devient sombre. De même, plus la valeur gamma est basse, plus l'image s'éclaircit.
		Mode 4	Si vous n'avez pas besoin de régler les paramètres de gamma, sélectionnez Mode 4.
	Températ.	Utilis.	L'utilisateur peut les personnaliser en rouge, vert ou bleu.
		Chaud	Permet d'ajouter du rouge à la couleur de l'écran.
		Moyen	permet de définir la couleur de l'écran à mi-chemin entre le rouge et le bleu.
		Froid	Permet d'ajouter du bleu à la couleur de l'écran.
		Manuel	Ajustez la température de couleur en 500K d'incrémentations. (Notez que 9300K est supporté remplaçant par 9500K).
	R/G/B	Vous pouvez personnaliser les couleurs de l'affichage à l'aide des options Rouge, Vert et Bleu .	
	Six Couleurs	Répond aux exigences de l'utilisateur pour les couleurs grâce au réglage du ton et de la saturation des six couleurs et à l'enregistrement de ces paramètres.	
		Teinte	Ajuste le ton de l'écran.
		Saturation	Règle la saturation des couleurs de l'écran. Plus la valeur est faible, moins les couleurs sont saturées et lumineuses. Plus la valeur est élevée, plus les couleurs sont saturées et foncées.
	Niveau Noir	Permet de définir le niveau de décalage (pour le mode HDMI uniquement). • Décalage : cette valeur sert de référence pour un signal vidéo ; il s'agit de la couleur la plus sombre que le moniteur peut afficher.	
		Haut	Maintient le taux de contraste de l'écran actuel.
		Bas	Réduit les niveaux de noirs et augmente les niveaux des blancs dans le taux de contraste de l'écran actuel.
DFC	On	Ajuste automatiquement la luminosité en fonction de l'écran.	
	Off	Permet de désactiver la fonction DFC .	

Ajuster Image	Réinitialiser l'imag	Voulez-vous réinitialiser les paramètres Image ?	
		Non	Permet d'annuler la sélection.
		Oui	Permet de rétablir les paramètres par défaut.

Menu > Source d'entrée		Description	
Source d'entrée	Liste des entrées	Permet de sélectionner le mode d'entrée.	
	Format d'image	Permet de régler le format d'affichage.	
		Full Wide	Permet d'afficher la vidéo en grand écran, quelle que soit l'entrée du signal vidéo.
		Original	Permet d'afficher la vidéo en fonction du format d'affichage de l'entrée du signal vidéo.
	 REMARQUE • L'affichage peut être identique pour les options Full Wide et Original à la résolution recommandée. (1 920 x 1 080)		
	Basculement d'entrée auto	Lorsque le commutateur d'entrée automatique est mis à On , l'affichage passe automatiquement à la nouvelle entrée lors de la connexion.	
		On	Activez Commutateur d'entrée automatique .
Off		Désactivez Commutateur d'entrée automatique .	

Menu > Général		Description	
Général	Langue	Permet de définir la langue d'affichage du menu.	
	SMART ENERGY SAVING	Haut	Permet d'économiser de l'énergie à l'aide de la fonction SMART ENERGY SAVING haute efficacité.
		Bas	Permet d'économiser de l'énergie à l'aide de la fonction SMART ENERGY SAVING basse efficacité.
		Off	Permet de désactiver la fonction SMART ENERGY SAVING.
	Témoin de fonctionnement	Permet d'activer ou de désactiver le témoin de fonctionnement situé en bas du moniteur.	
		On	Le témoin de fonctionnement s'active automatiquement. <ul style="list-style-type: none"> • Mode activé : Rouge • Mode veille : Rouge clignotant • Mode désactivé : Éteint
		Off	Le témoin de fonctionnement est éteint.
	Veille Automatique	Cette fonction éteint automatiquement le moniteur si aucun mouvement n'est détecté sur l'écran sur une période de temps donnée. Vous pouvez définir le délai pour la fonction d'arrêt automatique. (Off , 4H , 6H , and 8H)	
	Mode Compatible avec HDMI	La caractéristique du Mode Compatible avec HDMI peut reconnaître l'équipement existant qui ne soutient pas HDMI 2.0.	
		On	Activez Mode Compatible avec HDMI .
Off		Désactivez Mode Compatible avec HDMI .	
		 REMARQUE <ul style="list-style-type: none"> • Au cas où les appareils connectés ne soutiennent pas Mode Compatible avec HDMI, il arrive que l'écran ou le son ne fonctionne pas correctement. • Lorsque la mode de Compatibilité HDMI est activé, la résolution de 1 920 x 1 080 @ 144Hz ne concilie pas. • Certaines cartes graphiques plus anciennes ne concilient pas la HDMI 2.0, mais vous pouvez toujours sélectionner la résolution HDMI 2.0 dans le panneau de commande de la fenêtre. Cela peut causer l'écran apparait anormalement. 	
Version DisplayPort	Veuillez configurer la version de DisplayPort pour qu'elle corresponde à celle de l'appareil externe connecté(1.4, 1.2 et 1.1). Si vous souhaitez utiliser le HDR, sélectionnez la version de DisplayPort 1.4.		

Général	OSD Verrouiller	Cette fonction désactive la configuration et le réglage des menus.	
		On	Active la fonction OSD Verrouiller .
		Off	Désactive la fonction OSD Verrouiller .
	 REMARQUE Toutes les fonctions sont désactivées, sauf Luminosité , Contraste dans Ajuster Image , Source d'entrée , OSD Verrouiller et Information dans Général .		
	Information	L'affichage d'information sera montré le Temps d'utilisation total, Résolution.	
	Réinitialise	Non	Permet d'annuler la sélection.
		Oui	Permet de rétablir les paramètres par défaut.

DÉPANNAGE

Rien n'est affiché à l'écran.	
Le cordon d'alimentation du moniteur est-il branché ?	<ul style="list-style-type: none"> • Vérifiez que le cordon d'alimentation est correctement branché sur la prise secteur.
Le voyant d'alimentation est-il allumé ?	<ul style="list-style-type: none"> • Vérifiez la connexion du câble d'alimentation et appuyez sur le bouton d'alimentation.
Est-ce que L'alimentation est allumée et le LED apparaissant rouge?	<ul style="list-style-type: none"> • Vérifiez que l'entrée connectée est activée (Menu > Source d'entrée).
Le voyant d'alimentation clignote-t-il ?	<ul style="list-style-type: none"> • Si le moniteur est en mode veille, déplacez la souris ou appuyez sur une touche quelconque du clavier pour activer à nouveau l'affichage. • Vérifiez si l'ordinateur est allumé.
Le message L'écran n'est pas actuellement réglé sur la résolution recommandée. Si vous n'avez pas de vidéo ou si l'écran clignote, consultez le guide d'utilisation. s'affiche-t-il ?	<ul style="list-style-type: none"> • Cela se produit lorsque les signaux émis par le PC (carte graphique) ne sont pas inclus dans la plage recommandée de fréquence horizontale ou verticale du moniteur. Reportez-vous à la section « Spécifications du produit » de ce manuel pour définir la fréquence appropriée.
Le message Pas de Signal s'affiche-t-il ?	<ul style="list-style-type: none"> • Ce message apparaît lorsque le câble de signal est déconnecté ou manquant entre le PC et le moniteur. Vérifiez le câble et reconnectez-le.
Avez-vous installé le pilote d'affichage ?	<ul style="list-style-type: none"> • Assurez-vous d'installer le pilote d'affichage à partir de notre site: http://www.lg.com. • Vérifiez que votre carte graphique prend en charge la fonction Plug and Play.

Certaines fonctions sont désactivées.	
Certaines des fonctions sont-elles indisponibles lorsque vous appuyez sur le bouton Menu ?	<ul style="list-style-type: none"> • L'affichage à l'écran est verrouillé. L'affichage à l'écran est verrouillé. Allez sur Menu > Général et définir OSD Verrouiller sur Off.

Une image reste affichée sur l'écran.

L'image reste-t-elle visible même lorsque le moniteur est éteint ?

- L'affichage d'une image fixe pendant une durée prolongée peut endommager l'écran et provoquer cette image rémanente.
- Pour prolonger la durée de vie du moniteur, utilisez un économiseur d'écran.

L'affichage est instable et tremble. Les images affichées sur le moniteur laissent des traces d'ombre.

Avez-vous sélectionné la résolution appropriée ?

- Si vous avez sélectionné la résolution HDMI 1 080i 60/50 Hz (interlacée), il est possible que l'écran scintille. Modifiez la résolution à 1 080p ou réglez la résolution recommandée.

**REMARQUE**

- Fréquence verticale : Pour qu'une image s'affiche, l'écran doit être actualisé plusieurs dizaines de fois par seconde, comme une lampe fluorescente. Le nombre d'actualisations par seconde correspond à la fréquence verticale ou au taux de rafraîchissement. Cette valeur est exprimée en Hz.
- Fréquence horizontale : le cycle horizontal correspond à la durée nécessaire à l'affichage d'une ligne horizontale. Si 1 est divisé par l'intervalle horizontal, le résultat est le nombre de lignes horizontales affichées par seconde. Cette valeur, exprimée en kHz, correspond à la fréquence horizontale.
- Vérifiez que la résolution ou la fréquence de la carte graphique est comprise dans la plage reconnue par le moniteur et qu'elle est configurée à la résolution recommandée (optimale) dans **Panneau de configuration** > **Affichage** > **Menu** sous Windows. (Les paramètres peuvent varier selon le système d'exploitation que vous utilisez.)
- Si la résolution de la carte graphique n'est pas celle recommandée (optimale), le texte risque d'être flou, les images indistinctes, la zone d'affichage incomplète ou mal centrée.
- Les méthodes de réglage peuvent varier selon l'ordinateur ou le système d'exploitation et certaines résolutions peuvent être indisponibles selon les performances de la carte graphique. Si tel est le cas, contactez le fabricant de l'ordinateur ou de la carte graphique pour obtenir de l'aide.
- Il est possible que certaines cartes graphiques ne prennent pas en charge la résolution 1 920 x 1 080. Si la résolution ne peut pas être affichée, contactez le fabricant de votre carte graphique.

Les couleurs ne s'affichent pas normalement.	
L'affichage apparaît-il décoloré (16 couleurs) ?	<ul style="list-style-type: none"> Sélectionnez le mode 24 bits (couleurs vraies) ou supérieur. Sous Windows, choisissez Panneau de configuration > Affichage > Paramètres > Qualité de couleur. (Les paramètres peuvent varier selon le système d'exploitation que vous utilisez.)
Les couleurs semblent-elles instables ou monochromes ?	<ul style="list-style-type: none"> Vérifiez que le câble de signal est correctement connecté. Reconnectez le câble ou réinsérez la carte graphique du PC.
L'écran affiche-t-il des points ?	<ul style="list-style-type: none"> Lorsque vous utilisez le moniteur, il est possible que des points pixellisés (rouges, verts, bleus, blancs ou noirs) apparaissent à l'écran. Ce phénomène est normal sur un écran LCD. Il ne s'agit pas d'une erreur et cela n'a aucune incidence sur les performances du moniteur.

Aucun son en provenance du port de casque.	
Les images affichées via le DP (DisplayPort) ou l'entrée HDMI sont-elles sans son ?	<ul style="list-style-type: none"> Assurez-vous que les connexions du port casque sont effectuées correctement. Essayez d'augmenter le volume avec le joystick. Définissez la sortie audio du PC sur le moniteur que vous utilisez : sur la fenêtre Microsoft, allez dans Panneau de configuration > Matériel et audio > Son > définissez le moniteur comme périphérique par défaut. (Les paramètres peuvent varier selon le système d'exploitation que vous utilisez.)

SPÉCIFICATIONS DU PRODUIT

Écran LCD	Type	TFT (Thin Film Transistor) Écran LCD (Liquid Crystal Display)	
	Profondeur des couleurs	HDMI	Affichage 8 bits/couleur pris en charge.
		DP (DisplayPort)	Affichage 8 bits/couleur pris en charge.
Résolution	Résolution max.	1 920 x 1 080 à 144 Hz	
	Résolution recommandée	1 920 x 1 080 à 144 Hz	
Sources d'alimentation	Type d'alimentation	19 V $\overline{\text{---}}$ 2,4 A Ou 19 V $\overline{\text{---}}$ 2,0 A	
	Consommation électrique (utilisation normale)	Mode de fonctionnement : 30 W (Utilisation normale)* Mode veille : \leq 0,3 W ** Mode désactivé : \leq 0,3 W	
Adaptateur ca/cc	type DA-48F19, fabriqué par Asian Power Devices Inc, ou type ADS-48FSK-19 19048EPCU-1, fabriqué par SHENZHEN HONOR ELECTRONIC, ou type ADS-48FSK-19 19048EPK-1, fabriqué par SHENZHEN HONOR ELECTRONIC, ou type ADS-48FSK-19 19048EPG-1, fabriqué par SHENZHEN HONOR ELECTRONIC Sortie: 19 V $\overline{\text{---}}$ 2,53 A		
	type ADS-45SN-19-3 19040G, fabriqué par SHENZHEN HONOR ELECTRONIC, ou type ADS-45SQ-19-3 19040E, fabriqué par SHENZHEN HONOR ELECTRONIC, ou type ADS-45FSQ-19 19040EPG-1, fabriqué par SHENZHEN HONOR ELECTRONIC, ou type ADS-45FSQ-19 19040EPK-1, fabriqué par SHENZHEN HONOR ELECTRONIC, ou type ADS-45FSQ-19 19040EPCU-1, fabriqué par SHENZHEN HONOR ELECTRONIC, ou type ADS-45FSQ-19 19040EPBR-1, fabriqué par SHENZHEN HONOR ELECTRONIC, ou type LCAP21C, fabriqué par LIEN CHANG ELECTRONIC ENTERPRISE, ou type LCAP26B-E, fabriqué par LIEN CHANG ELECTRONIC ENTERPRISE, ou type LCAP26B-A, fabriqué par LIEN CHANG ELECTRONIC ENTERPRISE Sortie: 19 V $\overline{\text{---}}$ 2,1 A		

Conditions environnementales	Conditions de fonctionnement	Température	de 0 °C à 40 °C
		Humidité	moins de 80 %
	Stockage	Température	de -20 °C à 60 °C
		Humidité	moins de 85 %
Dimensions	Dimensions du moniteur (largeur x hauteur x profondeur)		
	Avec support	615,1 x 575,2 x 274,4 (mm)	
	Sans support	615,1 x 366,6 x 45,2 (mm)	
Poids (sans emballage)	Avec support	6,4 kg	
	Sans support	4,5 kg	

Ces spécifications sont sujettes à modification sans préavis.

Le niveau de consommation d'énergie peut être différent en état de fonctionnement et le réglage du moniteur.

* La consommation d'énergie en mode commuté est mesurée selon l'essai du standard LGE (mode blanc à plein, résolution maximale).

** Le moniteur passe au Mode de Veille en quelques minutes (5 minutes au maximum).

Mode de réglage d'usine

(Mode prédéfini, HDMI/ DisplayPort PC)

Mode prédéfini	Fréquence horizontale (kHz)	Fréquence verticale (Hz)	Polarité (H/V)	Remarques
640 x 480	31,469	59,94	+/-	
640 x 480	37,5	75	-/-	
800 x 600	76,302	120	+/-	
800 x 600	46,875	75,0	+/+	
800 x 600	37,879	60,317	+/+	
1 024 x 768	97,551	120	+/-	
1 024 x 768	60,023	75,029	+/+	
1 280 x 1 024	63,194	59,96	+/-	
1 280 x 1 024	79,976	75,025	+/+	
1 280 x 1 024	130,035	119,96	+/-	
1 280 x 720	45,00	60,00	+/+	
1 920 x 1 080	137,26	119,98	+/-	
1 920 x 1 080	67,50	60	+/+	
1 920 x 1 080	84,36	74,99	+/+	
1 920 x 1 080	113,22	99,93	-/-	
1 920 x 1 080	163,44	144	+/-	

* Lorsque la mode de Compatibilité HDMI est activé, la résolution de 1 920 x 1 080 @ 144Hz ne concilie pas.

Durée HDMI (vidéo)

mode de soutien de l'usine (mode pré réglé)	Fréquence horizontale (kHz)	Fréquence verticale (Hz)	Remarques
480P	31,5	60	
576P	31,25	50	
720P	37,5	50	
720P	45	60	
1 080P	56,25	50	
1 080P	67,5	60	
1 080P	112,5	100	
1 080P	135	120	

Témoin de fonctionnement

Mode	Couleur du voyant
Mode activé	Rouge (Pendant quelques secondes)
Mode veille	Off
Mode désactivé	Off



Le modèle et le numéro de série du produit se trouvent au dos et sur un côté du produit.
Enregistrez-les ci-dessous dans le cas où vous avez besoin du service.

Modèle _____

N° de série _____

Afin d'obtenir le code de source sous GPL, LGPL, MPL, et les autres licences à source ouverte, qui sont contenues dans ce produit, veuillez visiter <http://opensource.lge.com>. A part le code de source, tous les termes de licence, les avertissements de garantie et les déclarations de droit d'auteur sont existants pour le téléchargement. Electroniques de LG sera également vous fournir le code de source ouverte en CD-ROM pour une charge de couvrir le coût de performer la distribution (comme le coût du média, du transport et du traitement) sur la demande de courrier électronique à la source ouverte @lge.com. Cette offre est valide pour trois années de la date en quoi vous achète le produit.