

USER GUIDE

LG-H650E



Σχετικά με τις παρούσες οδηγίες χρήσης ΕΛΛΗΝΙΚΑ

Σας ευχαριστούμε που επιλέξατε την LG. Διαβάστε με προσοχή αυτές τις οδηγίες χρήσης, προτού χρησιμοποιήσετε για πρώτη φορά τη συσκευή, για να εξασφαλίσετε την ασφαλή και σωστή χρήση της.

- Να χρησιμοποιείτε πάντοτε γνήσια αξεσουάρ LG. Τα παρεχόμενα είδη είναι σχεδιασμένα αποκλειστικά για αυτή τη συσκευή και πιθανόν να μην είναι συμβατά με άλλες συσκευές.
- Η συσκευή αυτή δεν είναι κατάλληλη για άτομα με προβλήματα όρασης, λόγω του πληκτρολογίου οθόνης αφής.
- Οι περιγραφές βασίζονται στις προεπιλεγμένες ρυθμίσεις της συσκευής.
- Οι προεπιλεγμένες εφαρμογές της συσκευής υπόκεινται σε ενημερώσεις και η υποστήριξη για τις εν λόγω εφαρμογές ενδέχεται να αποσυρθεί χωρίς προηγούμενη ειδοποίηση. Εάν έχετε τυχόν ερωτήσεις σχετικά με μια εφαρμογή που συνόδευε τη συσκευή, επικοινωνήστε με ένα Κέντρο υποστήριξης της LG. Για εφαρμογές που εγκαταστάθηκαν από το χρήστη, επικοινωνήστε με τον αντίστοιχο πάροχο υπηρεσιών.
- Η τροποποίηση του λειτουργικού συστήματος της συσκευής ή η εγκατάσταση λογισμικού από ανεπίσημες πηγές ενδέχεται να προκαλέσει ζημιά στη συσκευή και να οδηγήσει σε καταστροφή ή απώλεια δεδομένων. Τέτοιες ενέργειες παραβιάζουν τη Σύμβαση άδειας χρήσης της LG και καθιστούν άκυρη την εγγύησή σας.
- Ένα μέρος του περιεχομένου και των εικόνων μπορεί να μην αντιστοιχούν πλήρως στη συσκευή σας, καθώς εξαρτώνται από την περιοχή, τον πάροχο υπηρεσιών, την έκδοση λογισμικού ή την έκδοση λειτουργικού συστήματος και μπορεί να αλλάξουν χωρίς προειδοποίηση.
- Η άδεια χρήσης του λογισμικού, των αρχείων ήχου, των ταπετσαριών, των εικόνων και άλλων μέσων που συνοδεύουν το τηλέφωνό σας παρέχεται για περιορισμένο χρονικό διάστημα. Αν εξαγάγετε και χρησιμοποιήσετε αυτό το υλικό για εμπορικούς ή άλλους σκοπούς, ενδέχεται να παραβιάσετε τους νόμους περί πνευματικών δικαιωμάτων. Ως χρήστης, είστε απολύτως και πλήρως υπεύθυνος για τυχόν παράνομη από πλευράς σας χρήση των παρεχόμενων μέσων.

- Ενδέχεται να εφαρμόζονται πρόσθετες χρεώσεις για υπηρεσίες δεδομένων όπως η ανταλλαγή μηνυμάτων, η αποστολή, η λήψη, ο αυτόματος συγχρονισμός και οι υπηρεσίες τοποθεσίας. Για να αποφύγετε τις πρόσθετες χρεώσεις, επιλέξτε ένα πρόγραμμα δεδομένων που είναι κατάλληλο για τις ανάγκες σας. Επικοινωνήστε με τον αρμόδιο πάροχο υπηρεσιών για περισσότερες λεπτομέρειες.

Επεξηγήσεις οδηγιών

 ΠΡΟΕΙΔΟΠΟΙΗΣΗ	Συνθήκες που μπορεί να προκαλέσουν τραυματισμό σε εσάς και άλλα άτομα, βλάβη στο τηλέφωνο ή άλλη υλική ζημιά.
 ΣΗΜΕΙΩΣΗ	Ειδοποιήσεις ή πρόσθετες πληροφορίες.

Πίνακας περιεχομένων

ΕΛΛΗΝΙΚΑ	1	Παρατεταμένο άγγιγμα	27
Οδηγίες για ασφαλή και αποτελεσματική χρήση	6	Σύρσιμο.....	28
Χαρακτηριστικά που θα λατρέψετε	14	Γρήγορο σύρσιμο.....	28
QSlide.....	15	Διπλό πάτημα	29
Χρήση του QSlide	15	Μεγέθυνση/σμίκρυνση με τα δάχτυλά σας.....	29
QuickMemo+	16	Ρύθμιση λογαριασμού Google.....	30
Χρήση του QuickMemo+	16	Δημιουργία λογαριασμού Google	30
Προβολή της αποθηκευμένης σημείωσης	17	Σύνδεση στον προσωπικό σας λογαριασμό Google.....	30
Λήψη με χειρονομία.....	17	Κλειδωμα και ξεκλειδωμα της συσκευής	31
Λήψη φωτογραφιών με κίνηση.....	17	Ενεργοποίηση οθόνης	31
Βασικές λειτουργίες	18	Knock Code	32
Αξεσουάρ.....	19	Αλλαγή της μεθόδου κλειδώματος της οθόνης.....	33
Διάταξη τηλεφώνου.....	20	Smart Lock.....	33
Ενεργοποίηση και απενεργοποίηση του τηλεφώνου	22	Αρχική οθόνη	34
Τοποθέτηση της κάρτας Nano SIM	22	Εξοικείωση με την Αρχική οθόνη	34
Πραγματοποιείται φόρτιση της μπαταρίας.....	24	Επιστροφή σε εφαρμογές που χρησιμοποιήθηκαν πρόσφατα.....	36
Βελτιστοποίηση διάρκειας ζωής μπαταρίας.....	24	Πλαίσιο ειδοποιήσεων	37
Τοποθέτηση της κάρτας μνήμης	25	Λήψη στιγμιότυπου οθόνης.....	40
Αφαίρεση της κάρτας μνήμης.....	26	Πληκτρολόγιο οθόνης	41
Συμβουλές για την οθόνη αφής	27	Χρήση του πληκτρολογίου και εισαγωγή κειμένου.....	41
Πάτημα ή άγγιγμα.....	27	Εισαγωγή ειδικών χαρακτήρων	41
		Διαχωρισμός ή ένωση του πληκτρολογίου.....	42
		Μεταφορά δεδομένων μεταξύ ενός PC και της συσκευής	42
		Μεταφορά δεδομένων μέσω σύνδεσης USB.....	42

Μεταφορά δεδομένων μέσω ασύρματης σύνδεσης.....	43
LG Bridge	43
Λειτουργίες της εφαρμογής LG Bridge	44
Για λήψη του λογισμικού LG Bridge.....	44
LG AirDrive.....	44
SmartShare.....	45
Χρήση του SmartShare.....	45
Απόλαυση περιεχομένου από κοντινές συσκευές στο τηλέφωνό σας.....	45
Εφαρμογές	46
Εγκατάσταση ή κατάργηση εγκατάστασης εφαρμογών	47
Για να ανοίξετε την εφαρμογή Play Store..	47
Για να ανοίξετε μια οθόνη με τις λεπτομέρειες μιας εφαρμογής	47
Για την κατάργηση της εγκατάστασης εφαρμογών.....	47
Κλήσεις	48
Πραγματοποίηση κλήσης.....	48
Κλήση επαφών	48
Απάντηση και απόρριψη κλήσης	48
Πραγματοποίηση δεύτερης κλήσης	49
Προβολή αρχείων καταγραφής κλήσεων	49
Αλλαγή των ρυθμίσεων κλήσεων.....	49
Επαφές	50
Αναζήτηση επαφής.....	50
Προσθήκη νέας επαφής.....	50
Αγαπημένες επαφές.....	50
Δημιουργία ομάδας	51
Μήνυμα.....	52
Αποστολή μηνύματος	52
Προβολή συζήτησης	52
Αλλαγή των ρυθμίσεων ανταλλαγής μηνυμάτων	52
Κάμερα.....	53
Λήψη φωτογραφίας.....	53
Επιλογές κάμερας στο σκόπευτρο	53
Μεσοδιάστημα λήψης	55
Πολλαπλή λήψη.....	56
Προβολή χειρονομίας.....	56
Αυτόματη εστίαση πολλών σημείων	56
Ζουμ 4X.....	57
Μετά τη λήψη φωτογραφίας.....	57
Εγγραφή βίντεο	58
Μετά την εγγραφή βίντεο	58
Άλμπουμ	59
Προβολή εικόνων	59
Επεξεργασία φωτογραφιών.....	59
Ρύθμιση ταπετσαρίας.....	60
Μεγέθυνση και σμίκρυνση.....	60
Αναπαραγωγή βίντεο.....	60
Διαγραφή φωτογραφιών/βίντεο	62
E-mail	62
Προσθήκη λογαριασμού	62
Χρήση φακέλων λογαριασμών	62
Σύνθεση και αποστολή email	63
Αλλαγή των γενικών ρυθμίσεων ηλεκτρονικού ταχυδρομείου	63
Διαγραφή λογαριασμού ηλεκτρονικού ταχυδρομείου.....	63
Μουσική	64
Αναπαραγωγή τραγουδιών	64
Επιλογές αναπαραγωγής μουσικής.....	65
Ρολόι	66
Ξυπνητήρια	66
Αντιστρ. Χρονόμ.....	67
Παγκόσμιο ρολόι.....	67
Χρονόμετρο	67
Αριθμομηχ.....	68
Ημερολόγιο	68

Φωνητ. εγγραφή	69	Κλειδωμα οθόνης.....	84
Εγγραφή ήχου ή φωνής.....	69	Πλήκτρα αφής αρχικής οθόνης.....	85
Λήψεις.....	69	Περισσότερες ρυθμίσεις προβολής.....	86
Ραδιόφωνο FM	69	Ρυθμίσεις Γενικές	86
LG Backup	70	Γλώσσα & εισαγωγή.....	86
Πληροφορίες για τη δημιουργία		Τοποθεσία.....	87
αντιγράφων ασφαλείας και την επαναφορά		Λογαριασμοί & συγχρονισμός.....	88
δεδομένων στη συσκευή.....	70	Cloud.....	88
Για τη δημιουργία αντιγράφου ασφαλείας		Προσβασιμότητα.....	88
των δεδομένων της συσκευής σας	71	Πλήκτρο συντόμευσης.....	90
Εφαρμογές Google	71	Ασφάλεια.....	91
Ρυθμίσεις.....	73	Ημερομηνία & ώρα.....	92
Πρόσβαση στο μενού "Ρυθμίσεις"	74	Αποθήκευση.....	92
Ρυθμίσεις Δίκτυα	74	Μπαταρία και εξοικονόμηση ενέργειας.....	93
Wi-Fi.....	74	Εφαρμογές.....	93
Wi-Fi Direct.....	75	Προεπιλεγμένη εφαρμογή μηνυμάτων	93
Bluetooth.....	75	Δημιουργία αντιγράφου ασφαλείας &	
Δεδομένα κινητής τηλεφωνίας.....	77	επαναφορά.....	93
Ρυθμίσεις κλήσεων.....	77	Σχετικά με το τηλέφωνο.....	94
SmartShare Beam.....	79	Κανονισμοί και ασφάλεια	94
Διακομιστής πολυμέσων	79	Παράρτημα.....	95
LG Bridge.....	79	Ενημέρωση λογισμικού τηλεφώνου	96
Εκτύπωση.....	80	Συχνές ερωτήσεις.....	97
Σύνδεση μέσω κινητής συσκευής με USB.....	80	Οδηγός αντικλεπτικής προστασίας ...	102
Φορητό σημείο πρόσβασης Wi-Fi.....	81	Περισσότερες πληροφορίες	103
Bluetooth tethering	81	Πληροφορίες σημείωσης για το λογισμικό	
Λειτουργία πτήσης.....	81	ανοικτού κώδικα	103
Δίκτυα κινητής τηλεφωνίας.....	82	Εμπορικά σήματα.....	103
VPN.....	82	DinX HD.....	104
Ρυθμίσεις Ήχος & εidoποίηση	82	ΔΗΛΩΣΗ ΣΥΜΜΟΡΦΩΣΗΣ	105
Περισσότερες ρυθμίσεις.....	83	Διεύθυνση ενημέρωσης για θέματα	
Ρυθμίσεις Προβολή.....	84	συμμόρφωσης ως προς τη χρήση του	
Αρχική οθόνη.....	84	προϊόντος.....	105

Οδηγίες για ασφαλή και αποτελεσματική χρήση

Διαβάστε τις παρακάτω απλές οδηγίες. Η μη τήρηση αυτών των οδηγιών μπορεί να αποβεί επικίνδυνη ή παράνομη.

Σε περίπτωση σφάλματος, η συσκευή σας διαθέτει ένα εργαλείο λογισμικού που θα δημιουργήσει ένα αρχείο καταγραφής σφάλματος. Το εργαλείο συλλέγει δεδομένα ειδικά για το συγκεκριμένο σφάλμα όπως τα εξής: ισχύς σήματος, cell ID position σε περίπτωση απρόσμενης απόρριψης κλήσης και εφαρμογές που υπάρχουν στη συσκευή. Το αρχείο καταγραφής χρησιμοποιείται αποκλειστικά για τον προσδιορισμό της αιτίας του σφάλματος. Αυτά τα αρχεία καταγραφής είναι κρυπτογραφημένα και η πρόσβαση σε αυτά είναι εφικτή μόνο από εξουσιοδοτημένα κέντρα επισκευής της LG, σε περίπτωση που χρειαστεί να επιστρέψετε τη συσκευή σας για επισκευή.

Έκθεση σε ενέργεια ραδιοσυχνότητας

Πληροφορίες σχετικά με την έκθεση σε ραδιοκύματα και το συντελεστή ειδικής απορρόφησης (ΣΕΑ).

Το μοντέλο κινητού τηλεφώνου LG-H650E έχει σχεδιαστεί ώστε να συμμορφώνεται με τις ισχύουσες απαιτήσεις ασφαλείας για την έκθεση σε ραδιοκύματα. Οι απαιτήσεις αυτές βασίζονται σε επιστημονικές οδηγίες που περιλαμβάνουν περιθώρια ασφαλείας για την προστασία όλων των ατόμων, ανεξάρτητα από την ηλικία ή την κατάσταση της υγείας τους.

- Στις οδηγίες σχετικά με την έκθεση σε ραδιοκύματα χρησιμοποιείται μια μονάδα μέτρησης η οποία είναι γνωστή ως συντελεστής ειδικής απορρόφησης ή ΣΕΑ. Οι έλεγχοι για το ΣΕΑ διεξάγονται χρησιμοποιώντας τυπικές μεθόδους με το τηλέφωνο να εκπέμπει στο μέγιστο πιστοποιημένο επίπεδο ισχύος σε όλες τις ζώνες συχνοτήτων που χρησιμοποιεί.
- Αν και μπορεί να υπάρχουν διαφορές μεταξύ των επιπέδων του ΣΕΑ για διάφορα μοντέλα τηλεφώνων της LG, όλα έχουν σχεδιαστεί ώστε να ανταποκρίνονται στις σχετικές οδηγίες για την έκθεση σε ραδιοκύματα.

- Το όριο του ΣΕΑ που συνιστάται από τη Διεθνή Επιτροπή Προστασίας από τη Μη Ιονίζουσα Ακτινοβολία (ICNIRP), είναι 2 W/kg με βάση τον υπολογισμό της μέσης τιμής για 10 γραμμάρια σωματικού ιστού.
- Η υψηλότερη τιμή του ΣΕΑ για αυτό το μοντέλο τηλεφώνου, όπως έχει ελεγχθεί για χρήση στο αυτί, είναι 1,040 W/kg (10 g) και για χρήση στο σώμα είναι 1,100 W/Kg (10 g).
- Αυτή η συσκευή πληροί τις προϋποθέσεις για την έκθεση σε ραδιοσυχνότητες είτε όταν χρησιμοποιείται στην κανονική θέση χρήσης δίπλα στο αυτί είτε όταν βρίσκεται σε απόσταση τουλάχιστον 1,5 cm από το σώμα. Όταν χρησιμοποιείται θήκη μεταφοράς, κλιπ ζώνης ή θήκη για χρήση στο σώμα, δεν πρέπει να περιλαμβάνει μεταλλικά στοιχεία και πρέπει να συγκρατεί το προϊόν σε απόσταση τουλάχιστον 1,5 cm από το σώμα σας. Για τη μετάδοση αρχείων δεδομένων ή μηνυμάτων, η συσκευή απαιτεί την ύπαρξη ποιοτικής σύνδεσης στο δίκτυο. Σε ορισμένες περιπτώσεις, η μετάδοση αρχείων δεδομένων ή μηνυμάτων μπορεί να καθυστερήσει έως ότου είναι διαθέσιμη μια τέτοια σύνδεση. Βεβαιωθείτε ότι τηρούνται οι παραπάνω οδηγίες σχετικά με την απόσταση από το σώμα μέχρι να ολοκληρωθεί η μετάδοση.

Φροντίδα και συντήρηση του προϊόντος

- Χρησιμοποιείτε πάντα μόνο αυθεντικές μπαταρίες, φορτιστές και αξεσουάρ της LG που έχουν εγκριθεί για χρήση με το συγκεκριμένο μοντέλο τηλεφώνου. Η χρήση διαφορετικών τύπων ενδέχεται να καταστήσει άκυρη κάθε έγκριση ή εγγύηση που ισχύει για το τηλέφωνο και μπορεί να αποβεί επικίνδυνη.
- Ορισμένα περιεχόμενα και εικόνες ενδέχεται να διαφέρουν από τη συσκευή σας χωρίς προειδοποίηση.
- Μην αποσυναρμολογείτε τη μονάδα. Όταν απαιτούνται εργασίες επισκευής, παραδώστε την σε εξειδικευμένο τεχνικό.
- Κατά τη διακριτική ευχέρεια της LG, οι επισκευές που καλύπτονται από την εγγύηση ενδέχεται να περιλαμβάνουν την τοποθέτηση ανταλλακτικών μερών ή πινάκων (είτε καινούριων είτε

επισκευασμένων), με την προϋπόθεση ότι η λειτουργικότητά τους είναι ισοδύναμη με τη λειτουργικότητα των μερών που αντικαταστάθηκαν.

- Κρατάτε τη συσκευή μακριά από ηλεκτρικές συσκευές όπως τηλεοράσεις, ραδιόφωνα και υπολογιστές.
- Η συσκευή πρέπει να φυλάσσεται μακριά από πηγές θερμότητας, όπως καλοριφέρ ή ηλεκτρικές κουζίνες.
- Προσέξτε να μην πέσει.
- Η συσκευή δεν πρέπει να υπόκειται σε μηχανικές δονήσεις ή κραδασμούς.
- Απενεργοποιείτε το τηλέφωνο στις περιοχές όπου αυτό απαιτείται σύμφωνα με ειδικούς κανονισμούς. Για παράδειγμα, μην χρησιμοποιείτε το τηλέφωνο σε νοσοκομεία, καθώς η χρήση του μπορεί να επηρεάσει ευαίσθητο ιατρικό εξοπλισμό.
- Μην πιάνετε το τηλέφωνο με βρεγμένα χέρια, όταν φορτίζει. Μπορεί να υποστείτε ηλεκτροπληξία και να προκληθεί σοβαρή βλάβη στο τηλέφωνο.
- Μην φορτίζετε το τηλέφωνο κοντά σε εύφλεκτα υλικά, καθώς ενδέχεται να θερμανθεί και να δημιουργηθεί κίνδυνος πυρκαγιάς.
- Χρησιμοποιήστε ένα στεγνό πανί για να καθαρίσετε το περίβλημα της συσκευής (μην χρησιμοποιείτε διαλύτες όπως βενζίνη, διαλυτικό ή οινόπνευμα).
- Μην φορτίζετε το τηλέφωνο όταν βρίσκεται πάνω σε μαλακά υφάσματα.
- Το τηλέφωνο πρέπει να φορτίζεται σε καλά αεριζόμενο χώρο.
- Μην αφήνετε τη συσκευή σε χώρους με υπερβολικό καπνό ή σκόνη.
- Μην τοποθετείτε το τηλέφωνο δίπλα σε πιστωτικές κάρτες ή εισιτήρια μέσω μεταφοράς. Μπορεί να επηρεάσει τις πληροφορίες που περιέχονται στις μαγνητικές ταινίες.
- Μην χτυπάτε την οθόνη με αιχμηρά αντικείμενα, καθώς ενδέχεται να προκαλέσετε βλάβη στο τηλέφωνο.
- Μην εκθέτετε το τηλέφωνο σε υγρά ή υγρασία.

- Χρησιμοποιείτε με προσοχή τα αξεσουάρ, όπως π.χ. τα ακουστικά. Μην αγγίζετε άσκοπα την κεραία.
- Μην χρησιμοποιείτε, μην αγγίζετε και μην προσπαθείτε να αφαιρέσετε ή να επιδιορθώσετε σπασμένο, κομμένο ή ραγισμένο γυαλί. Η εγγύηση δεν καλύπτει βλάβες που οφείλονται σε κακή χρήση της γυάλινης οθόνης.
- Το τηλέφωνό σας είναι ηλεκτρονική συσκευή που παράγει θερμότητα κατά την κανονική λειτουργία. Η παρατεταμένη, άμεση επαφή με το δέρμα σας υπό συνθήκες ανεπαρκούς εξαερισμού ενδέχεται να επιφέρει δυσφορία ή μικρά εγκαύματα. Συνεπώς, χειριστείτε με προσοχή το τηλέφωνό σας κατά τη λειτουργία ή αμέσως μετά.
- Αν βραχεί το τηλέφωνό σας, αποσυνδέστε το αμέσως και στεγνώστε το καλά. Μην επιχειρήσετε να επισπεύσετε το στέγνωμα με μια εξωτερική πηγή θερμότητας, όπως είναι οι φούρνοι, οι φούρνοι μικροκυμάτων ή οι στεγνωτήρες μαλλιών.
- Το υγρό στο βρεγμένο τηλέφωνο αλλάζει το χρώμα της ετικέτας του προϊόντος στο εσωτερικό του τηλεφώνου. Η εγγύηση δεν καλύπτει βλάβες της συσκευής που οφείλονται στην έκθεσή της σε υγρά.

Αποτελεσματική χρήση του τηλεφώνου

Ηλεκτρονικές συσκευές

Όλα τα κινητά τηλέφωνα μπορεί να δέχονται παρεμβολές που επηρεάζουν την απόδοσή τους.

- Μην χρησιμοποιείτε το κινητό τηλέφωνο κοντά σε ιατρικό εξοπλισμό χωρίς να έχετε λάβει σχετική άδεια. Αποφεύγετε να τοποθετείτε το τηλέφωνο κοντά σε βηματοδότη, όπως για παράδειγμα σε τσέπη στο στήθος σας.
- Ορισμένα ακουστικά βοηθήματα ενδέχεται να υφίστανται παρεμβολές από κινητά τηλέφωνα.
- Μικρές παρεμβολές ενδέχεται να επηρεάσουν συσκευές, όπως τηλεοράσεις, ραδιόφωνα, υπολογιστές κ.λπ.

- Αν είναι δυνατόν, να χρησιμοποιείτε το τηλέφωνό σας σε θερμοκρασίες μεταξύ 0°C και 35°C. Η έκθεση του τηλεφώνου σε πολύ χαμηλές ή υψηλές θερμοκρασίες ενδέχεται να προκαλέσει ζημιά, δυσλειτουργία ή ακόμα και έκρηξη.

Οδική ασφάλεια

Ελέγξτε τους νόμους και τους κανονισμούς για τη χρήση των κινητών τηλεφώνων στις περιοχές όπου οδηγείτε.

- Μην χρησιμοποιείτε ποτέ τηλέφωνο χειρός όταν οδηγείτε.
- Εστιάστε όλη σας την προσοχή στην οδήγηση.
- Σταματήστε στην άκρη του δρόμου και σταθμεύστε το όχημά σας πριν πραγματοποιήσετε ή απαντήσετε σε μια κλήση, εάν το απαιτούν οι συνθήκες οδήγησης.
- Η ενέργεια ραδιοσυχνότητας ενδέχεται να επηρεάσει ορισμένα ηλεκτρονικά συστήματα στο όχημά σας, όπως το ραδιόφωνο του αυτοκινήτου και τον εξοπλισμό ασφαλείας.
- Εάν το όχημά σας είναι εξοπλισμένο με έναν ή περισσότερους αερόσακους, μην εγκαθιστάτε και μην τοποθετείτε ασύρματο εξοπλισμό σε σημεία όπου θα εμποδίζεται η λειτουργία του αερόσακου. Ενδέχεται να προκληθεί δυσλειτουργία του αερόσακου ή σοβαρός τραυματισμός λόγω ακατάλληλης απόδοσης.
- Όταν ακούτε μουσική ενώ βρίσκεστε έξω, βεβαιωθείτε ότι έχετε ρυθμίσει την ένταση σε ένα λογικό επίπεδο, για να έχετε επίγνωση του τι συμβαίνει γύρω σας. Αυτό είναι ιδιαίτερα σημαντικό όταν κινείστε κοντά σε δρόμους.

Πρόκληση βλάβης στην ακοή σας



Για να προφυλαχτείτε από πιθανή βλάβη της ακοής σας, αποφύγετε την ακρόαση σε υψηλά επίπεδα ήχου για μεγάλα χρονικά διαστήματα.

Ενδέχεται να προκληθεί βλάβη στην ακοή σας εάν εκτίθεστε σε δυνατό ήχο για παρατεταμένο χρονικό διάστημα. Επομένως, σας συνιστούμε να μην ενεργοποιείτε ή απενεργοποιείτε το τηλέφωνο κοντά στα αυτιά σας. Επίσης, σας συνιστούμε να ρυθμίζετε την ένταση της μουσικής και

του ήχου κλήσης σε ένα λογικό επίπεδο.

- Όταν χρησιμοποιείτε ακουστικά, να μειώνετε την ένταση του ήχου αν δεν ακούτε όσους μιλούν γύρω σας ή αν το άτομο που κάθεται δίπλα σας μπορεί να ακούσει αυτό που ακούτε.

ΣΗΜΕΙΩΣΗ

- Η υπερβολική ηχητική πίεση από τα ακουστικά μπορεί να προκαλέσει απώλεια της ακοής.

Γυάλινα εξαρτήματα

Ορισμένα εξαρτήματα της κινητής συσκευής είναι από γυαλί. Το γυαλί αυτό ενδέχεται να σπάσει σε περίπτωση πτώσης της κινητής συσκευής σε σκληρή επιφάνεια ή έντονου χτυπήματος. Εάν σπάσει κάποιο γυάλινο εξάρτημα, μην το αγγίζετε και μην επιχειρήσετε να το αφαιρέσετε. Μην ξαναχρησιμοποιήσετε την κινητή συσκευή, μέχρι να αντικατασταθεί το γυαλί από εξουσιοδοτημένο πάροχο υπηρεσιών.

Πεδία ανατινάξεων

Μην χρησιμοποιείτε το τηλέφωνο σε περιοχές όπου γίνονται ανατινάξεις. Να ακολουθείτε τους περιορισμούς και όποιους κανονισμούς ή κανόνες ισχύουν.

Περιβάλλοντα όπου υπάρχει κίνδυνος εκρήξεων

- Μην χρησιμοποιείτε το τηλέφωνο σε σημεία ανεφοδιασμού καυσίμων.
- Μην χρησιμοποιείτε το τηλέφωνο κοντά σε καύσιμα ή χημικά.
- Μην μεταφέρετε και μην αποθηκεύετε εύφλεκτα αέρια, υγρά ή εκρηκτικά στον ίδιο χώρο του αυτοκινήτου σας όπου τοποθετείτε το κινητό σας τηλέφωνο ή τα αξεσουάρ του.

Χρήση σε αεροσκάφος

Οι ασύρματες συσκευές μπορούν να προκαλέσουν παρεμβολές στα συστήματα αεροσκαφών.

- Πριν επιβιβαστείτε σε αεροσκάφος, απενεργοποιήστε το κινητό σας τηλέφωνο.

- Όσο το αεροσκάφος βρίσκεται στο έδαφος, μην χρησιμοποιείτε το τηλέφωνο χωρίς άδεια από το πλήρωμα.

Παιδιά

Φυλάξτε το τηλέφωνο σε ασφαλές μέρος, μακριά από παιδιά. Περιλαμβάνει εξαρτήματα μικρού μεγέθους που ενδέχεται να προκαλέσουν κίνδυνο πνιγμού εάν αποσπαστούν από το τηλέφωνο.

Επείγουσες κλήσεις

Οι επείγουσες κλήσεις ενδέχεται να μην είναι διαθέσιμες σε όλα τα δίκτυα κινητής τηλεφωνίας. Για το λόγο αυτό, δεν πρέπει να βασίζεστε αποκλειστικά σε αυτό το τηλέφωνο για επείγουσες κλήσεις. Επικοινωνήστε με τον τοπικό πάροχο υπηρεσιών για να ενημερωθείτε σχετικά με αυτό το θέμα.

Πληροφορίες και φροντίδα μπαταριών

- Δεν είναι απαραίτητο να αποφορτιστεί πλήρως η μπαταρία για να την επαναφορτίσετε. Σε αντίθεση με άλλα συστήματα μπαταριών, δεν εμφανίζεται το φαινόμενο μνήμης που μπορεί να επηρεάσει την απόδοση της μπαταρίας.
- Χρησιμοποιείτε μόνο μπαταρίες και φορτιστές LG. Οι φορτιστές LG έχουν σχεδιαστεί με τρόπο τέτοιο, ώστε να μεγιστοποιούν τη διάρκεια ζωής της μπαταρίας.
- Μην αποσυναρμολογείτε και μην βραχυκυκλώνετε την μπαταρία.
- Αντικαθιστάτε την μπαταρία όταν μειωθεί σημαντικά η απόδοσή της. Η μπαταρία μπορεί να φορτιστεί εκατοντάδες φορές μέχρι να χρειαστεί αντικατάσταση.
- Εάν η μπαταρία δεν έχει χρησιμοποιηθεί για πολύ καιρό, φορτίστε τη για να μεγιστοποιήσετε τη διάρκεια χρήσης της.
- Μην αφήνετε εκτεθειμένο το φορτιστή της μπαταρίας απευθείας στην ηλιακή ακτινοβολία και μην τον χρησιμοποιείτε σε χώρους με πολλή υγρασία, όπως το μπάνιο.
- Μην αφήνετε την μπαταρία σε θερμούς ή κρύους χώρους, καθώς ενδέχεται να μειωθεί η απόδοσή της.

- Εάν αντικαταστήσετε τη μπαταρία με λανθασμένο τύπο μπαταρίας, υπάρχει κίνδυνος έκρηξης. Η απόρριψη των χρησιμοποιημένων μπαταριών πρέπει να γίνεται σύμφωνα με τις οδηγίες.
- Για να μην αποφύγετε την άσκοπη κατανάλωση ενέργειας από το φορτιστή, αποσυνδέετε πάντοτε το φορτιστή από την πρίζα μετά την πλήρη φόρτιση του τηλεφώνου.
- Η πραγματική διάρκεια ζωής της μπαταρίας εξαρτάται από τη διαμόρφωση του δικτύου, τις ρυθμίσεις των προϊόντων, τις συνθήκες χρήσης, την μπαταρία και τις περιβαλλοντικές συνθήκες.
- Βεβαιωθείτε πως η μπαταρία δεν έρχεται σε επαφή με αιχμηρά αντικείμενα, όπως δόντια ζώων ή καρφιά. Υπάρχει κίνδυνος ανάφλεξης.



ΠΡΟΕΙΔΟΠΟΙΗΣΗ!

Ειδοποίηση για την αντικατάσταση της μπαταρίας

- Η μπαταρία ιόντων λιθίου είναι επικίνδυνη καθώς μπορεί να προκαλέσει τραυματισμό.
- Η αντικατάσταση της μπαταρίας από μη εξειδικευμένο τεχνικό μπορεί να προκαλέσει βλάβη στη συσκευή.
- Μην αντικαθιστάτε τη μπαταρία μόνοι σας. Μπορεί να προκληθεί βλάβη στη μπαταρία που θα οδηγήσει σε υπερθέρμανση και τραυματισμό. Η μπαταρία πρέπει να αντικαθίσταται από τον εξουσιοδοτημένο πάροχο υπηρεσιών. Η μπαταρία πρέπει να ανακυκλώνεται ή να απορρίπτεται ξεχωριστά από τα οικιακά απορρίμματα.
- Στην περίπτωση που το προϊόν διαθέτει ενσωματωμένη μπαταρία που δε μπορεί να αφαιρεθεί από το χρήστη, η LG σας προτείνει να απευθυνθείτε σε επαγγελματία για την αφαίρεση της μπαταρίας, εάν πρόκειται να την αντικαταστήσετε ή να τη στείλετε για ανακύκλωση στο τέλος της ζωής της. Για την πρόληψη βλάβης στο προϊόν, και για την ασφάλεια του χρήστη, μην επιχειρήσετε να αφαιρέσετε τη μπαταρία. Απευθυνθείτε στη Γραμμή Βοήθειας της LG, ή σε άλλο επαγγελματία.
- Η αφαίρεση της μπαταρίας προϋποθέτει αποσυναρμολόγηση του περιβλήματος του προϊόντος, αποσύνδεση των ηλεκτρικών καλωδίων/επαφών, και προσεκτική απομάκρυνση της μπαταρίας με εξειδικευμένα εργαλεία. Εάν χρειάζεστε τις επαγγελματικές οδηγίες για την αφαίρεση της μπαταρίας, επισκεφθείτε τη διεύθυνση <http://www.lge.com/global/sustainability/environment/take-backrecycling>.





Χαρακτηριστικά που θα λατρέψετε

QSlide

Από οποιαδήποτε οθόνη, χρησιμοποιήστε τον πίνακα ελέγχου ειδοποιήσεων για να αποκτήσετε εύκολη πρόσβαση και να χρησιμοποιήσετε το Σημειωματάριο, το Ημερολόγιο, την Αριθμομηχανή και άλλα με το QSlide.





Χρήση του QSlide

- 1 Αγγίξτε και σύρετε τη γραμμή κατάστασης προς τα κάτω > αγγίξτε . Εάν δεν βλέπετε το εικονίδιο , αγγίξτε  και επιλέξτε **QSlide** για ενεργοποίηση.

ΣΗΜΕΙΩΣΗ

- Όταν χρησιμοποιείτε εφαρμογές που υποστηρίζουν το QSlide, αγγίξτε >  **QSlide**. Η λειτουργία εμφανίζεται ως μικρό παράθυρο στην οθόνη σας.

- 2 Χρησιμοποιήστε τις παρακάτω επιλογές.

	Αγγίξτε για επέκταση του παραθύρου σε πλήρες παράθυρο.
	Αγγίξτε για προσαρμογή της διαφάνειας του παραθύρου.
	Αγγίξτε για να κλείσετε το παράθυρο QSlide.
	Σύρετε για να προσαρμόσετε το μέγεθος του παραθύρου QSlide.

- 3 Μπορείτε να χρησιμοποιήσετε και να αγγίξετε την οθόνη κάτω από τα παράθυρα **QSlide**, όταν η γραμμή διαφάνειας δεν είναι πλήρης



ΣΗΜΕΙΩΣΗ



- Η λειτουργία QSlide μπορεί να υποστηρίξει ταυτόχρονα μέχρι και δύο παράθυρα.

QuickMemo+

Η λειτουργία QuickMemo+ σας επιτρέπει να δημιουργείτε σημειώσεις.

Χρήση του QuickMemo+









Μπορείτε να χρησιμοποιήσετε τη λειτουργία QuickMemo+ για να δημιουργήσετε εύκολα και αποτελεσματικά σημειώσεις κατά τη διάρκεια μιας κλήσης, χρησιμοποιώντας μια αποθηκευμένη εικόνα ή την τρέχουσα οθόνη του τηλεφώνου.

- 1 Πατήστε και σύρετε τη γραμμή κατάστασης προς τα κάτω και πατήστε . Εάν δεν βλέπετε το εικονίδιο , αγγίξτε  και επιλέξτε **QuickMemo+** για ενεργοποίηση.

Ή



Αγγίξτε  >  >  > .

- 2 Δημιουργήστε μια σημείωση χρησιμοποιώντας τις παρακάτω επιλογές:



	Αγγίξτε για να αποθηκεύσετε τη σημείωση που δημιουργήσατε.
	Πατήστε για να αναιρέσετε την πιο πρόσφατη ενέργεια.
	Πατήστε για να επαναλάβετε την πιο πρόσφατη ενέργεια διαγραφής.
	Αγγίξτε για να εισαγάγετε κείμενο στη σημείωσή σας.
	Πατήστε για να επιλέξετε τον τύπο και το χρώμα πέννας.
	Αγγίξτε για να χρησιμοποιήσετε τη γόμα, για να σβήσετε τα σημάδια του στυλό από τη σημείωση.
	Αγγίξτε για να επιλέξετε το στυλ κοινής χρήσης ή χαρτιού.
	Αγγίξτε για να αποκρύψετε ή να εμφανίσετε τη γραμμή εργαλείων.

ΣΗΜΕΙΩΣΗ

- Στη λειτουργία QuickMemo+, θα πρέπει να χρησιμοποιείτε την άκρη του δαχτύλου σας. Μην χρησιμοποιείτε το νύχι σας.

3 Αγγίξτε  για να αποθηκεύσετε την τρέχουσα σημείωση στο  ή στο .

Προβολή της αποθηκευμένης σημείωσης

Πατήστε  >  >  και επιλέξτε το άλμπουμ **QuickMemo+**.

Λήψη με χειρονομία

Με τη λειτουργία λήψης με χειρονομία μπορείτε να τραβήξετε μια φωτογραφία με μια χειρονομία, χρησιμοποιώντας την μπροστινή κάμερα.

Λήψη φωτογραφιών με κίνηση

Υπάρχουν δύο τρόποι χρήσης της λειτουργίας "Λήψη με χειρονομία".

- Σηκώστε το χέρι σας με ανοιχτή την παλάμη έως ότου το εντοπίσει η κάμερα και εμφανιστεί ένα πλαίσιο στην οθόνη. Στη συνέχεια, κλείστε το χέρι σας σε γροθιά, για να ξεκινήσει ένα αντίστροφο χρονόμετρο που θα σας δώσει χρόνο να ετοιμαστείτε.

Ή

- Σηκώστε το χέρι σας σε γροθιά έως ότου το εντοπίσει η μπροστινή κάμερα και εμφανιστεί ένα πλαίσιο στην οθόνη. Στη συνέχεια, ανοίξτε τη γροθιά σας για να ξεκινήσει ένα αντίστροφο χρονόμετρο που θα σας δώσει χρόνο να ετοιμαστείτε.





Βασικές λειτουργίες

Αξεσουάρ

Μπορείτε να χρησιμοποιήσετε τα παρακάτω αξεσουάρ με το τηλέφωνό σας.

- Προσαρμογέας ταξιδιού
- Οδηγός γρήγορης εκκίνησης
- Στερεοφωνικό σετ ακουστικών-μικροφώνου
- Καλώδιο USB
- Εργαλείο εξαγωγής SIM

ΣΗΜΕΙΩΣΗ

- Τα στοιχεία που περιγράφονται παραπάνω ενδέχεται να είναι προαιρετικά.
- Να χρησιμοποιείτε πάντοτε γνήσια αξεσουάρ LG. Τα παρεχόμενα είδη είναι σχεδιασμένα αποκλειστικά για αυτή τη συσκευή και πιθανόν να μην είναι συμβατά με άλλες συσκευές.
- Τα είδη που παρέχονται με τη συσκευή και τυχόν διαθέσιμα αξεσουάρ ενδέχεται να διαφέρουν ανάλογα με την περιοχή ή τον πάροχο υπηρεσιών.

Διάταξη τηλεφώνου

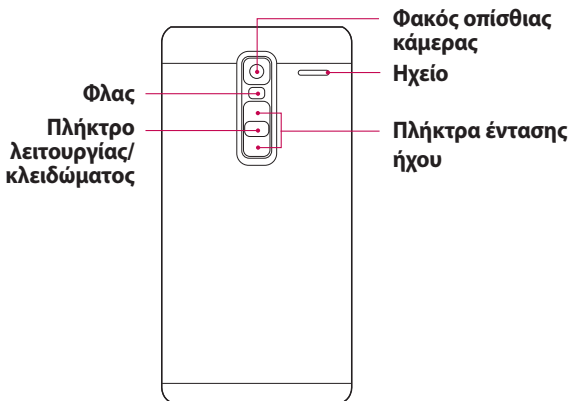
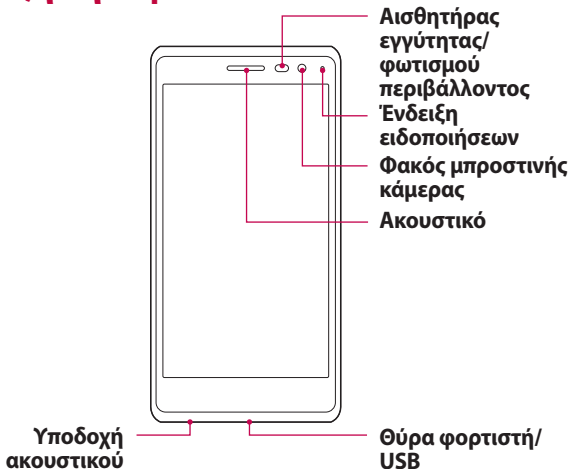

Πλήκτρο λειτουργίας/ κλειδώματος	<ul style="list-style-type: none"> · Πατώντας παρατεταμένα αυτό το πλήκτρο, μπορείτε να ενεργοποιείτε και να απενεργοποιείτε το τηλέφωνό σας. · Πατήστε στιγμιαία για να ενεργοποιήσετε/ απενεργοποιήσετε την οθόνη.
Πλήκτρα έντασης ήχου	<p>Ενώ η οθόνη είναι απενεργοποιημένη:</p> <ul style="list-style-type: none"> · Πατήστε το πλήκτρο αύξησης έντασης δύο φορές για εκκίνηση του QuickMemo+. · Πατήστε το πλήκτρο μείωσης έντασης δύο φορές για εκκίνηση της Κάμερα και τραβήξτε μια φωτογραφία. <p>Στην αρχική οθόνη:</p> <ul style="list-style-type: none"> · Ελέγξτε την ένταση ειδοποίησης ήχου. <p>Κατά τη διάρκεια μιας κλήσης:</p> <ul style="list-style-type: none"> · Ελέγξτε την ένταση του ακουστικού κατά την αναπαραγωγή ήχου/βίντεο. · Ελέγχετε την ένταση συνεχώς.

ΣΗΜΕΙΩΣΗ : Αισθητήρας εγγύτητας

- Όταν πραγματοποιείτε και λαμβάνετε κλήσεις, ο αισθητήρας εγγύτητας απενεργοποιεί αυτόματα το φωτισμό τηλεφώνου και κλειδώνει το πληκτρολόγιο αφής εντοπίζοντας πότε το τηλέφωνο βρίσκεται κοντά στο αυτί σας. Έτσι επεκτείνετε τη διάρκεια ζωής της μπαταρίας και αποτρέπετε την ακούσια ενεργοποίηση της οθόνης αφής κατά τη διάρκεια κλήσεων.

ΠΡΟΕΙΔΟΠΟΙΗΣΗ

- Αν τοποθετήσετε ένα βαρύ αντικείμενο ή καθίσετε πάνω στο τηλέφωνο, ενδέχεται να προκληθεί βλάβη στην οθόνη και στις λειτουργίες της οθόνης αφής. Μην καλύπτετε τον αισθητήρα εγγύτητας με προστατευτική μεμβράνη ή με οποιοδήποτε άλλο προστατευτικό κάλυμμα. Μπορεί να προκληθεί βλάβη στον αισθητήρα.

Ενεργοποίηση και απενεργοποίηση του τηλεφώνου

Ενεργοποίηση του τηλεφώνου

Πατήστε παρατεταμένα το **πλήκτρο λειτουργίας/κλειδώματος** στο πίσω μέρος του τηλεφώνου για δύο δευτερόλεπτα μέχρι να ενεργοποιηθεί η οθόνη.

Απενεργοποίηση τηλεφώνου

- 1 Πατήστε παρατεταμένα το **πλήκτρο λειτουργίας/κλειδώματος** στο πίσω μέρος του τηλεφώνου μέχρι να εμφανιστεί το μενού "Επιλογές τηλεφώνου".
- 2 Αγγίξτε την επιλογή **Απενεργοποίηση** στο μενού "Επιλογές τηλεφώνου".
- 3 Πατήστε **ΟΚ** για να επιβεβαιώσετε ότι θέλετε να απενεργοποιήσετε το τηλέφωνο.

Τοποθέτηση της κάρτας Nano SIM

Τοποθετήστε την κάρτα Nano SIM που παρέχεται από την εταιρεία κινητής τηλεφωνίας.

ΠΡΟΕΙΔΟΠΟΙΗΣΗ

- Μην τοποθετήσετε μια κάρτα μνήμης στην υποδοχή κάρτας Nano SIM. Αν μια κάρτα μνήμης κολλήσει στην υποδοχή της κάρτας Nano SIM, ζητήστε από ένα κέντρο τεχνικής υποστήριξης της LG να αφαιρέσουν την κάρτα μνήμης από τη συσκευή.
- 1 Τοποθετήστε το εργαλείο εξαγωγής θήκης της κάρτας Nano SIM που παρέχεται με το τηλέφωνο (ή μια λεπτή ακίδα) μέσα στο άνοιγμα του κουμπιού εξαγωγής και πιέστε προσεκτικά αλλά σταθερά, μέχρι να βγει έξω η θήκη.

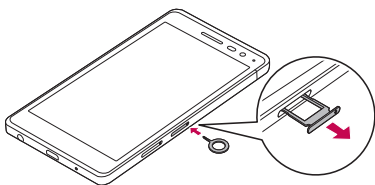

ΣΗΜΕΙΩΣΗ

- Το κουμπί εξαγωγής είναι ένα μικρό στρογγυλό άνοιγμα, ακριβώς πάνω από το πορτάκι της θήκης.

2 Τραβήξτε τη θήκη της κάρτας Nano SIM.

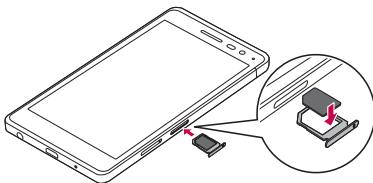

3 Τοποθετήστε την κάρτα Nano SIM στη θήκη (όπως φαίνεται στην παραπάνω εικόνα).

4 Εισαγάγετε τη θήκη της κάρτας Nano SIM.

ΣΗΜΕΙΩΣΗ

- Πριν τοποθετήσετε ή αφαιρέσετε την κάρτα Nano SIM, απενεργοποιήστε το τηλέφωνο.

ΠΡΟΕΙΔΟΠΟΙΗΣΗ

- Πρέπει να είστε πάντα προσεκτικοί όταν αφαιρείτε τη θήκη της κάρτας Nano SIM. Το εργαλείο εξαγωγής είναι πολύ αιχμηρό.

Πραγματοποιείται φόρτιση της μπαταρίας

Φορτίστε την μπαταρία προτού τη χρησιμοποιήσετε για πρώτη φορά. Για να φορτίσετε την μπαταρία, χρησιμοποιήστε το φορτιστή. Μπορείτε επίσης να χρησιμοποιήσετε έναν υπολογιστή, για να φορτίσετε την μπαταρία, συνδέοντας το τηλέφωνο στον υπολογιστή μέσω του καλωδίου USB.

ΠΡΟΕΙΔΟΠΟΙΗΣΗ

- Χρησιμοποιείτε μόνο εγκεκριμένη από την LG μπαταρία, φορτιστή και καλώδιο. Αν χρησιμοποιείτε μη εγκεκριμένους φορτιστές, μπαταρίες ή καλώδια, μπορεί να καθυστερήσει η φόρτιση της μπαταρίας. Ή μπορεί να προκληθεί έκρηξη της μπαταρίας ή βλάβη στη συσκευή, που δεν καλύπτεται από την εγγύηση.

Η υποδοχή του φορτιστή βρίσκεται στο κάτω μέρος του τηλεφώνου. Τοποθετήστε το φορτιστή και συνδέστε τον σε μια πρίζα.

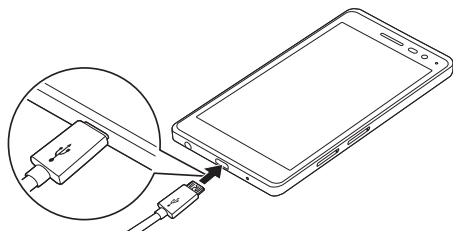

Βελτιστοποίηση διάρκειας ζωής μπαταρίας

Για να παρατείνετε την ισχύ της μπαταρίας, απενεργοποιήστε λειτουργίες που δεν χρειάζεστε να εκτελούνται συνεχώς στο παρασκήνιο. Μπορείτε να παρακολουθείτε πόση μπαταρία καταναλώνουν οι εφαρμογές και οι πόροι του συστήματος.

Παρατείνετε τη διάρκεια ζωής της μπαταρίας σας:

- Απενεργοποιήστε τις ραδιοεπικοινωνίες όταν δεν τις χρησιμοποιείτε. Αν δεν χρησιμοποιείτε Wi-Fi, Bluetooth® ή GPS, απενεργοποιήστε τις αντίστοιχες λειτουργίες.
- Μειώστε τη φωτεινότητα της οθόνης και ορίστε μικρότερο χρονικό όριο απενεργοποίησης για την οθόνη.
- Απενεργοποιήστε τον αυτόματο συγχρονισμό για το Gmail, το Ημερολόγιο, τις Επαφές και άλλες εφαρμογές.
- Ορισμένες εφαρμογές που έχετε λάβει από το Διαδίκτυο ενδέχεται να καταναλώνουν την ισχύ της μπαταρίας.
- Όταν χρησιμοποιείτε εφαρμογές που έχετε κάνει λήψη, ελέγχετε το επίπεδο φόρτισης της μπαταρίας.

Τοποθέτηση της κάρτας μνήμης

Η συσκευή σας υποστηρίζει κάρτες microSD με χωρητικότητα έως 2 TB. Ανάλογα με τον κατασκευαστή και τον τύπο της κάρτας μνήμης, ορισμένες κάρτες μνήμης ενδέχεται να μην είναι συμβατές με τη συσκευή σας.

ΠΡΟΕΙΔΟΠΟΙΗΣΗ

- Ορισμένες κάρτες μνήμης ενδέχεται να μην είναι πλήρως συμβατές με τη συσκευή. Η χρήση μη συμβατής κάρτας μνήμης μπορεί να προκαλέσει βλάβη στη συσκευή ή την κάρτα μνήμης, ή να καταστρέψει τα δεδομένα που είναι αποθηκευμένα σε αυτήν.

ΣΗΜΕΙΩΣΗ

- Η συχνή εγγραφή και διαγραφή δεδομένων μειώνει τη διάρκεια ζωής των καρτών μνήμης.

- 1 Τοποθετήστε το εργαλείο εξαγωγής θήκης της κάρτας μνήμης που παρέχεται με το τηλέφωνο (ή μια λεπτή ακίδα) μέσα στο άνοιγμα του κουμπιού εξαγωγής και πιέστε προσεκτικά αλλά σταθερά, μέχρι να βγει έξω η θήκη.
- 2 Τραβήξτε τη θήκη της κάρτας μνήμης.

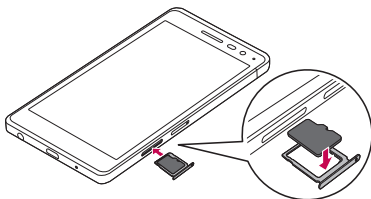

- 3 Τοποθετήστε την κάρτα μνήμης στη θήκη (όπως φαίνεται στην παραπάνω εικόνα).
- 4 Εισαγάγετε τη θήκη της κάρτας μνήμης.

Αφαίρεση της κάρτας μνήμης

Πριν αφαιρέσετε την κάρτα μνήμης, πρώτα αποσυνδέστε την από το σύστημα για ασφαλή αφαίρεση.

Αγγίξτε **Ο** > **☰** > **⚙️** > καρτέλα **Γενικές** > **Αποθήκευση** > **Αφαίρεση κάρτας SD**.

⚠️ ΠΡΟΕΙΔΟΠΟΙΗΣΗ

- Μην αφαιρείτε την κάρτα μνήμης ενώ η συσκευή μεταφέρει ή έχει πρόσβαση σε πληροφορίες. Διαφορετικά, μπορεί να προκληθεί απώλεια ή καταστροφή των δεδομένων ή βλάβη στην κάρτα μνήμης ή τη συσκευή. Η LG δεν ευθύνεται για απώλειες που οφείλονται στην εσφαλμένη χρήση κατεστραμμένων καρτών μνήμης, συμπεριλαμβανομένης της απώλειας δεδομένων.

Συμβουλές για την οθόνη αφής

Παρακάτω θα βρείτε μερικές συμβουλές για την πλοήγηση στο τηλέφωνό σας.

ΣΗΜΕΙΩΣΗ

- Μην ασκείτε υπερβολική πίεση. Η οθόνη αφής είναι αρκετά ευαίσθητη, ώστε να ανταποκρίνεται ακόμα και σε ένα ελαφρύ, σταθερό άγγιγμα.
- Με την άκρη του δαχτύλου πατήστε την επιλογή που θέλετε. Προσέξτε να μην πατήσετε άλλα πλήκτρα.

Πάτημα ή άγγιγμα

Με ένα απλό πάτημα με το δάχτυλο επιλέγετε αντικείμενα, συνδέσμους, συντομεύσεις και γράμματα στο πληκτρολόγιο οθόνης.

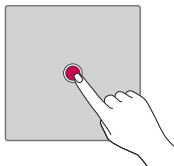

Παρατεταμένο άγγιγμα

Αγγίξτε και κρατήστε πατημένο ένα στοιχείο στην οθόνη χωρίς να σηκώσετε το δάχτυλό σας, μέχρι να εκτελεστεί η ενέργεια.

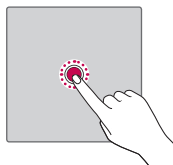

Σύρσιμο

Αγγίξτε και κρατήστε πατημένο ένα στοιχείο. Στη συνέχεια, χωρίς να σηκώσετε το δάχτυλό σας, μετακινήστε το πάνω στην οθόνη μέχρι τη θέση-στόχο. Μπορείτε να σύρετε αντικείμενα στην αρχική οθόνη για να τους αλλάξετε θέση.

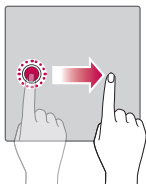

Γρήγορο σύρσιμο

Για γρήγορο σύρσιμο, μετακινήστε γρήγορα το δάχτυλό σας πάνω στην επιφάνεια της οθόνης, χωρίς να διακόψετε την κίνηση (ώστε να μην σύρετε κάποιο αντικείμενο).

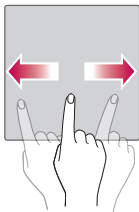

Διπλό πάτημα

Πατήστε δύο φορές για να εστιάσετε σε ιστοσελίδες ή χάρτες.

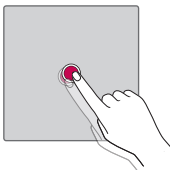

Μεγέθυνση/σμίκρυνση με τα δάχτυλά σας

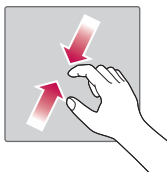
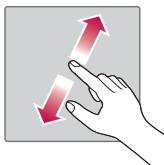

Χρησιμοποιήστε το δείκτη και τον αντίχειρα, ενώνοντας ή απομακρύνοντας τα δάχτυλά σας. Έτσι μεγεθύνετε ή σμικρύνετε την οθόνη, όταν χρησιμοποιείτε το πρόγραμμα περιήγησης και τους χάρτες ή όταν βλέπετε εικόνες.





Ρύθμιση λογαριασμού Google

Την πρώτη φορά που θα ανοίξετε μια εφαρμογή Google στο τηλέφωνό σας, θα χρειαστεί να συνδεθείτε στον προσωπικό σας λογαριασμό Google. Αν δεν έχετε λογαριασμό Google, θα σας ζητηθεί να δημιουργήσετε έναν.

Δημιουργία λογαριασμού Google

- 1 Πατήστε  >  >  > καρτέλα **Γενικές** > **Λογαριασμοί & συγχρονισμός**.
- 2 Πατήστε **ΠΡΟΣΘΗΚΗ ΛΟΓΑΡΙΑΣΜΟΥ** > **Google** > **Εναλλακτικά, δημιουργήστε ένα νέο λογαριασμό**.
- 3 Εισαγάγετε το όνομα και το επώνυμό σας και έπειτα αγγίξτε **ΕΠΟΜΕΝΟ**.
- 4 Πληκτρολογήστε τον αριθμό τηλεφώνου σας για ασφάλεια και αγγίξτε **ΕΠΟΜΕΝΟ**.
- 5 Ακολουθήστε τις οδηγίες και συμπληρώστε τις απαιτούμενες και προαιρετικές πληροφορίες που αφορούν το λογαριασμό. Περιμένετε μέχρι ο διακομιστής να δημιουργήσει το λογαριασμό σας.

Σύνδεση στον προσωπικό σας λογαριασμό Google

- 1 Πατήστε  >  >  > καρτέλα **Γενικές** > **Λογαριασμοί & συγχρονισμός**.
- 2 Πατήστε **ΠΡΟΣΘΗΚΗ ΛΟΓΑΡΙΑΣΜΟΥ** > **Google**.
- 3 Εισαγάγετε τη διεύθυνση email σας και αγγίξτε **ΕΠΟΜΕΝΟ**.
- 4 Εισαγάγετε τον κωδικό πρόσβασής σας και αγγίξτε **ΕΠΟΜΕΝΟ**.
- 5 Αφού συνδεθείτε, μπορείτε να χρησιμοποιήσετε το Gmail και να εκμεταλλευτείτε τις υπηρεσίες της Google στο τηλέφωνό σας.
- 6 Αφού ρυθμίσετε το λογαριασμό Google, το τηλέφωνό σας θα συγχρονίζεται αυτόματα με τον προσωπικό σας λογαριασμό Google στο web (αν υπάρχει διαθέσιμη σύνδεση δεδομένων).

Μόλις συνδεθείτε, το τηλέφωνο συγχρονίζεται με τις υπηρεσίες Google, π.χ. με το Gmail, τις Επαφές και το Ημερολόγιο Google. Μπορείτε

επίσης να χρησιμοποιείτε την υπηρεσία Χάρτες, να πραγματοποιείτε λήψη εφαρμογών από το Play Store, να δημιουργείτε αντίγραφα ασφαλείας των ρυθμίσεών σας στους διακομιστές της Google και να απολαμβάνετε τα πλεονεκτήματα άλλων υπηρεσιών της Google στο τηλέφωνό σας.

Κλειδώμα και ξεκλειδώμα της συσκευής

Πατώντας το πλήκτρο λειτουργίας/κλειδώματος, απενεργοποιείται η οθόνη και η συσκευή μεταβαίνει σε λειτουργία κλειδώματος. Η συσκευή κλειδώνει αυτόματα αν δεν χρησιμοποιηθεί για συγκεκριμένο χρονικό διάστημα. Με αυτόν τον τρόπο αποτρέπονται τα αθέλητα πατήματα στην οθόνη και εξοικονομείται μπαταρία.

Για να ξεκλειδώσετε τη συσκευή, αγγίξτε το πλήκτρο λειτουργίας/κλειδώματος και σύρετε την οθόνη προς οποιαδήποτε κατεύθυνση.

Ενεργοποίηση οθόνης

Η λειτουργία "Ενεργοποίηση οθόνης" σας επιτρέπει να ενεργοποιήσετε ή να απενεργοποιήσετε εύκολα την οθόνη με διπλό πάτημα.

Ενεργοποίηση της οθόνης

- 1 Πατήστε δύο φορές το κέντρο της κλειδωμένης οθόνης, για να ενεργοποιήσετε την οθόνη.
- 2 Ξεκλειδώστε την οθόνη ή μεταβείτε σε οποιαδήποτε από τις διαθέσιμες συντομεύσεις ή γραφικά στοιχεία.

Απενεργοποίηση της οθόνης

- 1 Αγγίξτε δύο φορές ένα κενό σημείο της Αρχικής οθόνης ή τη γραμμή κατάστασης.
- 2 Η οθόνη θα απενεργοποιηθεί.

ΣΗΜΕΙΩΣΗ

- Πατήστε μια περιοχή στο κέντρο της οθόνης. Αν αγγίξετε την κάτω ή πάνω περιοχή, η ταχύτητα αναγνώρισης μπορεί να μειωθεί.



Knock Code

Με τη λειτουργία Knock Code μπορείτε να δημιουργήσετε το δικό σας κωδικό ξεκλειδώματος, χρησιμοποιώντας ένα συνδυασμό πατημάτων στην οθόνη. Μπορείτε να έχετε άμεση πρόσβαση στην Αρχική οθόνη όταν η οθόνη είναι απενεργοποιημένη, αν πατήσετε την ίδια ακολουθία πλήκτρων στην οθόνη.

ΣΗΜΕΙΩΣΗ

- Εάν εισαγάγετε λανθασμένο Knock Code 5 φορές, θα μεταβείτε υποχρεωτικά στη σελίδα εισόδου στο λογαριασμό σας Google/θα πρέπει να πληκτρολογήσετε τον εφεδρικό κωδικό κλειδώματος.
- Αγγίξτε την οθόνη για να την ενεργοποιήσετε/απενεργοποιήσετε χρησιμοποιώντας την άκρη του δαχτύλου και όχι το νύχι σας.

Ρύθμιση της λειτουργίας Knock Code



- 1 Αγγίξτε  >  >  > καρτέλα **Προβολή** > **Κλείδωμα οθόνης** > **Διαλέξτε κλείδωμα οθόνης** > **Knock Code**.
- 2 Αγγίξτε τα τετράγωνα σε μοτίβο, για να ορίσετε το δικό σας Knock Code. Το προσωπικό σας μοτίβο Knock Code μπορεί να περιλαμβάνει από 3 έως 8 αγγίγματα.

Ξεκλείδωμα της οθόνης με το Knock Code

Μπορείτε να ξεκλειδώσετε την οθόνη πατώντας το μοτίβο Knock Code που έχετε ήδη ορίσει, όταν η οθόνη απενεργοποιείται.

Αλλαγή της μεθόδου κλειδώματος της οθόνης

Μπορείτε να αλλάξετε τον τρόπο που κλειδώνετε την οθόνη, ώστε να μην μπορεί κανείς να αποκτήσει πρόσβαση στις προσωπικές σας πληροφορίες.

- 1 Αγγίξτε  >  >  > καρτέλα **Προβολή** > **Κλειδωμα οθόνης** > **Διαλέξτε κλειδωμα οθόνης**.
- 2 Επιλέξτε το κλειδωμα οθόνης που θέλετε από τις επιλογές: Κανένα, Σύρετε, Knock Code, Μοτίβο, Κωδικός κλειδώματος και Κωδικός πρόσβασης.



ΣΗΜΕΙΩΣΗ

- Δημιουργήστε ένα λογαριασμό Google πριν να ορίσετε μοτίβο ξεκλειδώματος και απομνημονεύστε το Αντίγραφο ασφαλείας PIN που δημιουργήσατε κατά τη δημιουργία του μοτίβου κλειδώματος.

Smart Lock

Μπορείτε να χρησιμοποιήσετε το Έξυπνο κλειδωμα, για να κάνετε ευκολότερο το ξεκλειδωμα του τηλεφώνου σας. Μπορείτε να το ρυθμίσετε ώστε το τηλέφωνο να παραμένει ξεκλειδωτο όταν είναι συνδεδεμένη μια αξιόπιστη συσκευή Bluetooth, όταν βρίσκεται σε οικεία τοποθεσία όπως το σπίτι ή την εργασία, ή όταν αναγνωρίζει το πρόσωπό σας.

Ρύθμιση της λειτουργίας έξυπνου κλειδώματος

- 1 Αγγίξτε  >  >  > καρτέλα **Προβολή** > **Κλειδωμα οθόνης** > **Smart Lock**.
- 2 Προτού προσθέσετε αξιόπιστες συσκευές, αξιόπιστες τοποθεσίες ή αξιόπιστα πρόσωπα, πρέπει να ρυθμίσετε ένα κλειδωμα οθόνης (Knock Code, Μοτίβο, Κωδικός κλειδώματος ή Κωδικός πρόσβασης).

Αρχική οθόνη

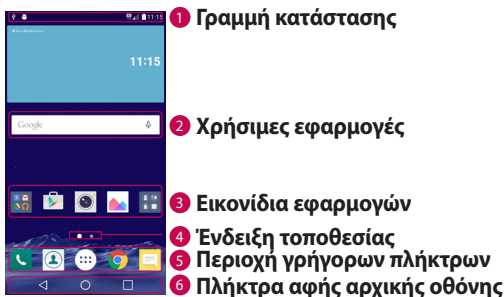

Η Αρχική οθόνη είναι το σημείο εκκίνησης για πολλές εφαρμογές και λειτουργίες. Εκεί μπορείτε να προσθέτετε στοιχεία όπως συντομεύσεις εφαρμογών και γραφικά στοιχεία της Google, ώστε να έχετε άμεση πρόσβαση σε πληροφορίες και εφαρμογές. Αυτή είναι η προεπιλεγμένη οθόνη και είναι προσβάσιμη από οποιοδήποτε μενού όταν πατήσετε .

Εξοικείωση με την Αρχική οθόνη



- 1 Γραμμή κατάστασης** – Εμφανίζει τις πληροφορίες κατάστασης του τηλεφώνου, όπως η ώρα, η ισχύς σήματος, η κατάσταση μπαταρίας και τα εικονίδια ειδοποιήσεων.
- 2 Χρήσιμες εφαρμογές** - Τα γραφικά στοιχεία είναι αυτόνομες εφαρμογές που είναι προσβάσιμες από το συρτάρι εφαρμογών ή την Αρχική οθόνη. Σε αντίθεση με τις συντομεύσεις, ένα γραφικό στοιχείο μπορεί να λειτουργεί ως εφαρμογή οθόνης.
- 3 Εικονίδια εφαρμογών** - Αγγίξτε ένα εικονίδιο (εφαρμογή, φάκελο κ.λπ.) για να το ανοίξετε και να το χρησιμοποιήσετε.
- 4 Ένδειξη τοποθεσίας** – Υποδεικνύει ποια αρχική οθόνη προβάλλετε.
- 5 Περιοχή γρήγορων πλήκτρων** – Παρέχει πρόσβαση με ένα άγγιγμα στη λειτουργία από οποιαδήποτε αρχική οθόνη.

6 Πλήκτρα αφής αρχικής οθόνης

 Πλήκτρο πίσω	Επιστροφή στην προηγούμενη οθόνη. Επίσης, κλείνει αναδυόμενα στοιχεία όπως μενού, παράθυρα διαλόγου και το πληκτρολόγιο της οθόνης.
 Πλήκτρο αρχικ. σελίδας	Πατήστε το για να επιστρέψετε στην αρχική οθόνη από οποιαδήποτε οθόνη.
 Πλήκτρο επισκόπησης	Εμφανίζει τις εφαρμογές που χρησιμοποιήθηκαν πρόσφατα. Εάν αγγίξετε παρατεταμένα αυτό το πλήκτρο, ανοίγει ένα μενού με τις διαθέσιμες επιλογές.

Για να δείτε άλλα πλαίσια αρχικής οθόνης

Το λειτουργικό σύστημα παρέχει πολλές Αρχική οθόνες, για να προσφέρει περισσότερο χώρο για την προσθήκη εικονιδίων, γραφικών στοιχείων και πολλών άλλων.

- Σύρετε το δάκτυλό σας αριστερά ή δεξιά κατά πλάτος της Αρχικής οθόνης, για να αποκτήσετε πρόσβαση σε πρόσθετες αρχικές οθόνες.

Επιστροφή σε εφαρμογές που χρησιμοποιήθηκαν πρόσφατα

Η εκτέλεση πολλαπλών εργασιών είναι εύκολη με το Android, καθώς μπορείτε να εκτελείτε περισσότερες από μία εφαρμογές ταυτόχρονα. Δεν χρειάζεται να κλείσετε μια εφαρμογή για να ανοίξετε μια άλλη. Χρησιμοποιήστε εναλλάξ διάφορες ανοιχτές εφαρμογές.

Το Android διαχειρίζεται κάθε εφαρμογή, διακόπτοντας και ξεκινώντας τη λειτουργία της όταν χρειάζεται, προκειμένου να διασφαλίζεται ότι οι αδρανείς εφαρμογές δεν καταναλώνουν άσκοπα πόρους.

- 1 Πατήστε . Θα εμφανιστεί μια λίστα με τις εφαρμογές που χρησιμοποιήσατε πρόσφατα.
- 2 Αγγίξτε την εφαρμογή που θέλετε να χρησιμοποιήσετε. Η προηγούμενη εφαρμογή θα συνεχίσει να λειτουργεί στο παρασκήνιο. Αγγίξτε για έξοδο από μια εφαρμογή, αφού τη χρησιμοποιήσετε.
 - Για να κλείσετε μια εφαρμογή από τη λίστα πρόσφατων εφαρμογών, σύρετε την προεπισκόπηση της εφαρμογής προς τα αριστερά ή προς τα δεξιά. Για να διαγράψετε όλες τις εφαρμογές, αγγίξτε **Εκκαθάριση όλων**.

Προσαρμογή της αρχικής οθόνης

Μπορείτε να προσαρμόσετε την αρχική οθόνη προσθέτοντας εφαρμογές και γραφικά στοιχεία και αλλάζοντας ταπετσαρίες.

Προσθήκη στοιχείων στην Αρχική οθόνη

- 1 Αγγίξτε και κρατήστε πατημένο το κενό τμήμα της αρχικής οθόνης.
- 2 Στο μενού "Λειτουργία προσθήκης", επιλέξτε το στοιχείο που θέλετε να προσθέσετε. Το στοιχείο που προσθέσατε εμφανίζεται στην Αρχική οθόνη.
- 3 Μετακινήστε το στη θέση που θέλετε και σηκώστε το δάχτυλό σας.

ΣΗΜΕΙΩΣΗ

- Για να προσθέσετε το εικονίδιο μιας εφαρμογής στην Αρχική οθόνη από την οθόνη "Εφαρμογές", αγγίξτε παρατεταμένα την εφαρμογή που θέλετε να προσθέσετε.

Κατάργηση ενός στοιχείου από την Αρχική οθόνη

Ενώ είστε στην Αρχική οθόνη, αγγίξτε παρατεταμένα το εικονίδιο που θέλετε να καταργήσετε > σύρετέ το στο .

Προσθήκη εφαρμογής στην περιοχή γρήγορων πλήκτρων

Από την οθόνη "Εφαρμογές" ή στην Αρχική οθόνη, αγγίξτε παρατεταμένα ένα εικονίδιο εφαρμογής και σύρετέ το στην περιοχή γρήγορων πλήκτρων. Έπειτα αφήστε το στην επιθυμητή θέση.

Κατάργηση εφαρμογής από την περιοχή γρήγορων πλήκτρων

Αγγίξτε παρατεταμένα το επιθυμητό γρήγορο πλήκτρο και σύρετέ το στο .

ΣΗΜΕΙΩΣΗ

- Δεν είναι δυνατή η κατάργηση του **πλήκτρου Εφαρμογές** .

Προσαρμογή εικονιδίων εφαρμογών στην αρχική οθόνη

- 1 Αγγίξτε παρατεταμένα ένα εικονίδιο εφαρμογής μέχρι να αποδεσμευτεί από την τρέχουσα θέση του και αφήστε το. Το εικονίδιο επεξεργασίας  εμφανίζεται στην επάνω δεξιά γωνία της εφαρμογής.
- 2 Πατήστε το εικονίδιο εφαρμογής ξανά και επιλέξτε την επιθυμητή σχεδίαση και μέγεθος του εικονιδίου.
- 3 Πατήστε **OK** για να αποθηκεύσετε την αλλαγή.

Πλαίσιο ειδοποιήσεων

Οι ειδοποιήσεις σας ενημερώνουν για τη λήψη νέων μηνυμάτων, για συμβάντα ημερολογίου και ξυπνητήρια, καθώς και για συμβάντα σε εξέλιξη, όπως όταν βρίσκεστε σε κλήση.

Άνοιγμα του πλαισίου ειδοποιήσεων

Σύρετε προς τα κάτω από τη γραμμή κατάστασης για να ανοίξετε το πλαίσιο ειδοποιήσεων. Για να κλείσετε το πλαίσιο ειδοποιήσεων, σύρετε προς τα πάνω την οθόνη ή αγγίξτε .

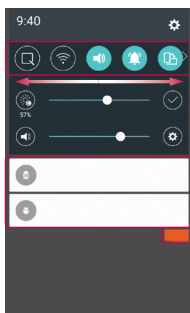
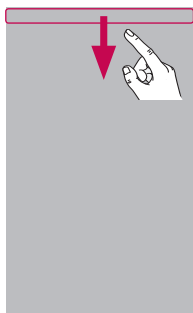

- 1 Περιοχή γρήγορων ρυθμίσεων
- 2 Ειδοποιήσεις
- 3 ΕΚΚΑΘΑΡΙΣΗ

- 1 Πατήστε κάθε πλήκτρο γρήγορης ρύθμισης, για να το ενεργοποιήσετε/απενεργοποιήσετε. Αγγίξτε παρατεταμένα το πλήκτρο που θέλετε για απευθείας πρόσβαση στο μενού ρυθμίσεων της λειτουργίας. Για να δείτε περισσότερα πλήκτρα εναλλαγής, σύρετε το δάχτυλό σας προς τα αριστερά ή δεξιά. Πατήστε ☰ για να καταργήσετε, να προσθέσετε ή να αλλάξετε τη διάταξη των πλήκτρων γρήγορης ρύθμισης.
- 2 Αναγράφονται οι τρέχουσες ειδοποιήσεις, καθεμία με σύντομη περιγραφή. Πατήστε μια ειδοποίηση για να την προβάλετε.
- 3 Πατήστε για να διαγράψετε όλες τις ειδοποιήσεις.

Όταν έρχεται μια ειδοποίηση, το εικονίδιο της εμφανίζεται στην κορυφή της οθόνης. Τα εικονίδια των εκκρεμών ειδοποιήσεων εμφανίζονται αριστερά, ενώ τα εικονίδια συστήματος, όπως αυτά που συμβολίζουν το Wi-Fi και τη στάθμη ισχύος της μπαταρίας, εμφανίζονται δεξιά.

Εικονίδια ενδείξεων στη γραμμή κατάστασης

Τα εικονίδια ενδείξεων εμφανίζονται στη γραμμή κατάστασης στο επάνω μέρος της οθόνης, για να σας ενημερώσουν για αναπάντητες κλήσεις, νέα μηνύματα, συμβάντα ημερολογίου, την κατάσταση της συσκευής και άλλα.

Εκκρεμείς
ειδοποιήσεις



Ειδοποιήσεις
συστήματος



Τα εικονίδια που εμφανίζονται στο επάνω μέρος της οθόνης παρέχουν πληροφορίες σχετικά με την κατάσταση της συσκευής. Στον ακόλουθο πίνακα παρατίθενται κάποια από τα συνηθέστερα εικονίδια.

Εικονίδιο	Περιγραφή	Εικονίδιο	Περιγραφή
	Δεν έχει τοποθετηθεί κάρτα SIM		Γίνεται αναπαραγωγή ενός τραγουδιού
	Δεν υπάρχει διαθέσιμο σήμα δικτύου		Χωρίς διακοπή, ούτε ειδοποιήσεις
	Η λειτουργία πτήσης είναι ενεργή		Η λειτουργία δόνησης είναι ενεργή
	Συνδεθήκατε σε δίκτυο Wi-Fi		Μπαταρία πλήρως φορτισμένη
	Έχουν συνδεθεί ενσύρματα ακουστικά		Φόρτιση μπαταρίας
	Κλήση σε εξέλιξη		Το τηλέφωνο είναι συνδεδεμένο σε PC μέσω καλωδίου USB
	Αναπάντητη κλήση		Λήψη δεδομένων
	Το Bluetooth είναι ενεργό		Αποστολή δεδομένων
	Προειδοποίηση συστήματος		Το GPS είναι ενεργό
	Ξυπνητήρι ενεργό		Συγχρονίζονται δεδομένα

	Έχετε νέο φωνητικό μήνυμα
	Νέο μήνυμα κειμένου ή πολυμέσων
	Το LG AirDrive συνδέθηκε



	Επιλέξτε μέθοδο εισαγωγής
	Το φορητό σημείο πρόσβασης Wi-Fi είναι ενεργό

ΣΗΜΕΙΩΣΗ

- Η θέση του εικονιδίου στη γραμμή κατάστασης ενδέχεται να διαφέρει, ανάλογα με τη λειτουργία ή την υπηρεσία.
- Οι διαθέσιμες επιλογές ενδέχεται να διαφέρουν ανάλογα με την περιοχή ή τον πάροχο υπηρεσιών.

Λήψη στιγμιότυπου οθόνης





Πατήστε παρατεταμένα το **πλήκτρο μείωσης έντασης** και το **πλήκτρο λειτουργίας/κλειδώματος** ταυτόχρονα για 2 δευτερόλεπτα, για να αποτυπώσετε ένα στιγμιότυπο της τρέχουσας οθόνης.

Για να δείτε την εικόνα που τραβήξατε, αγγίξτε  >  >  > το φάκελο **Screenshots**.

Πληκτρολόγιο οθόνης

Μπορείτε να πληκτρολογήσετε κείμενο με το πληκτρολόγιο της οθόνης. Το πληκτρολόγιο της οθόνης εμφανίζεται στην οθόνη όταν αγγίξετε ένα διαθέσιμο πεδίο εισαγωγής κειμένου.

Χρήση του πληκτρολογίου και εισαγωγή κειμένου

Εικονίδιο	Περιγραφή
	Πατήστε μία φορά για να μετατρέψετε σε κεφαλαίο το επόμενο γράμμα που θα πληκτρολογήσετε. Για να είναι όλα κεφαλαία, πατήστε δύο φορές.
	Αγγίξτε το για να μεταβείτε στις Ρυθμίσεις πληκτρολογίου. Αγγίξτε παρατεταμένα για αλλαγή της μεθόδου εισαγωγής κειμένου.
	Πατήστε για να προσθέσετε κενό διάστημα.
	Πατήστε για να δημιουργήσετε μια νέα γραμμή.
	Πατήστε για να διαγράψετε τον προηγούμενο χαρακτήρα.

Εισαγωγή ειδικών χαρακτήρων

Από το πληκτρολόγιο οθόνης μπορείτε να εισαγάγετε ειδικούς χαρακτήρες.





Για παράδειγμα, προκειμένου να εισαγάγετε το χαρακτήρα "á", αγγίξτε και κρατήστε πατημένο το πλήκτρο "a" μέχρι να εμφανιστεί ένα αναδυόμενο παράθυρο με τους σχετικούς ειδικούς χαρακτήρες. Χωρίς να σηκώσετε το δάχτυλο, σύρετε το δάχτυλό σας στον ειδικό χαρακτήρα που θέλετε. Μόλις επισημανθεί, σηκώστε το δάχτυλό σας.

ΣΗΜΕΙΩΣΗ

- Το σύμβολο στην επάνω δεξιά γωνία ενός πλήκτρου υποδεικνύει ότι στο συγκεκριμένο πλήκτρο αντιστοιχούν επιπρόσθετοι χαρακτήρες.

Διαχωρισμός ή ένωση του πληκτρολογίου

Μπορείτε να χωρίσετε το πληκτρολόγιο στη μέση, απομακρύνοντας δύο δάχτυλά σας οριζόντια στο πληκτρολόγιο οριζόντιας μορφής. Με αυτόν τον τρόπο, είναι πιο εύκολο να πληκτρολογήσετε με τους αντίχειρές σας. Για να χρησιμοποιήσετε αυτήν τη λειτουργία, βεβαιωθείτε ότι η ρύθμιση "Διαχωρισμός πληκτρολογίου" είναι ενεργοποιημένη.

- Αγγίξτε  >  >  > καρτέλα **Γενικές** > **Γλώσσα & εισαγωγή** > **Πληκτρολόγιο LG**  > **Ύψος και διάταξη πληκτρολογίου** > **Διαχωρισμός Πληκτρολόγιο υπολογιστή.**



Μεταφορά δεδομένων μεταξύ ενός PC και της συσκευής

Μπορείτε να αντιγράψετε ή να μεταφέρετε δεδομένα μεταξύ ενός PC και της συσκευής.

Μεταφορά δεδομένων μέσω σύνδεσης USB

- 1 Συνδέστε τη συσκευή σας σε PC χρησιμοποιώντας το καλώδιο USB που παρέχεται μαζί με το τηλέφωνό σας.
- 2 Ανοίξτε το πλαίσιο Ειδοποιήσεις, αγγίξτε τον τρέχοντα τύπο σύνδεσης και επιλέξτε **Συσκευή πολυμέσων (MTP)**.
- 3 Εμφανίζεται ένα αναδυόμενο παράθυρο στο PC σας, το οποίο σας επιτρέπει να μεταφέρετε τα δεδομένα που θέλετε.

ΣΗΜΕΙΩΣΗ

- Για να μπορείτε να εντοπίσετε το τηλέφωνό σας, απαιτείται εγκατάσταση του προγράμματος οδήγησης της πλατφόρμας LG Android στο PC σας.
- Ελέγξτε τις απαιτήσεις για τη χρήση της **Συσκευή πολυμέσων (MTP)**.

Στοιχεία	Απαίτηση
Λειτουργικό σύστημα	Microsoft Windows XP SP3, Vista ή νεότερη έκδοση
Έκδοση Windows Media	Windows Media Player 10 ή νεότερη έκδοση

Μεταφορά δεδομένων μέσω ασύρματης σύνδεσης

Μπορείτε να κοινοποιήσετε ή να διαχειριστείτε περιεχόμενο από το τηλέφωνό σας σε υπολογιστή μέσω Wi-Fi ή δεδομένα κινητής τηλεφωνίας με τη λειτουργία **LG AirDrive**.

ΣΗΜΕΙΩΣΗ

- Εάν θέλετε να χρησιμοποιήσετε τη λειτουργία LG AirDrive, ανατρέξτε στην ενότητα **LG AirDrive** στις **Ρυθμίσεις**.

LG Bridge

Το LG Bridge είναι μια εφαρμογή που σας βοηθά να διαχειριστείτε εύκολα εικόνες, μουσική, βίντεο, έγγραφα, κ.λπ. που είναι αποθηκευμένα σε μια κινητή συσκευή LG από τον υπολογιστή σας. Επίσης, μπορείτε να δημιουργήσετε αντίγραφα ασφαλείας των αρχείων σας, όπως των επαφών και των εικόνων στον υπολογιστή σας, ή να ενημερώσετε το λογισμικό σε μια κινητή συσκευή.

ΣΗΜΕΙΩΣΗ

- Μπορείτε να δείτε λεπτομερείς οδηγίες σχετικά με τον τρόπο χρήσης της εφαρμογής LG Bridge στο μενού Βοήθεια, αφού εγκαταστήσετε και ανοίξετε το πρόγραμμα.
- Οι υποστηριζόμενες λειτουργίες ενδέχεται να διαφέρουν ανάλογα με τη συσκευή.
- Το ενοποιημένο πρόγραμμα οδήγησης USB της LG είναι ένα πρόγραμμα που απαιτείται για τη σύνδεση του κινητού τηλεφώνου LG σε υπολογιστή. Εγκαθιστάται αυτόματα κατά την εγκατάσταση της εφαρμογής LG Bridge.

Λειτουργίες της εφαρμογής LG Bridge

- Διαχειριστείτε περιεχόμενα από το τηλέφωνό σας στον υπολογιστή μέσω Wi-Fi ή δεδομένα κινητής τηλεφωνίας.
- Δημιουργήστε αντίγραφα ασφαλείας και επαναφέρετε τα δεδομένα της κινητής σας συσκευής μέσω USB.
- Ενημερώστε το λογισμικό μιας κινητής συσκευής από τον υπολογιστή σας μέσω USB.

Για λήψη του λογισμικού LG Bridge

- 1 Μεταβείτε στη διεύθυνση www.lg.com.
- 2 Στο πλαίσιο αναζήτησης, πληκτρολογήστε το όνομα μοντέλου για να το αναζητήσετε.
- 3 Επιλέξτε τις πληροφορίες μοντέλου και κάντε κλικ στο κουμπί **ΜΕΤΑΒΑΣΗ**.
- 4 Κάντε κύλιση προς τα κάτω και επιλέξτε την καρτέλα **ΣΥΓΧΡΟΝΙΣΜΟΣ PC > Windows** ή **Mac OS > ΛΗΨΗ**, για να πραγματοποιήσετε λήψη της εφαρμογής LG Bridge.

LG AirDrive



Σας επιτρέπει να συνδεθείτε στον υπολογιστή για να διαχειριστείτε το τηλέφωνό σας. Πριν από τη χρήση, ρυθμίστε το LG Bridge από τον ιστότοπο της LG Electronics στον υπολογιστή. Όταν συνδεθείτε στον ίδιο λογαριασμό LG από το τηλέφωνο και τον υπολογιστή σας, μπορείτε να χρησιμοποιήσετε τη λειτουργία LG AirDrive.

- 1 Συνδεθείτε στον ίδιο λογαριασμό LG από κινητές συσκευές και υπολογιστή.
- 2 Στην οθόνη **Ρυθμίσεις**, αγγίξτε την καρτέλα **Δίκτυα > Κοινή χρήση & σύνδεση > LG Bridge > LG AirDrive**.
- 3 Εκτελέστε την εφαρμογή LG Bridge από τον υπολογιστή σας και επιλέξτε **LG AirDrive**.

SmartShare

Το SmartShare σάς επιτρέπει να κοινοποιήσετε περιεχόμενο πολυμέσων με τις εφαρμογές Άλμπουμ και Μουσική.

Χρήση του SmartShare

- 1 Κατά την προβολή του περιεχομένου που θέλετε να μοιραστείτε, αγγίξτε  > **SmartShare** ή .
- 2 Στη λίστα, αγγίξτε τη συσκευή με την οποία θέλετε να γίνει κοινή χρήση.
 - Αν η συσκευή δεν βρίσκεται στη λίστα, σιγουρευτείτε ότι η σύνδεση Wi-Fi, Wi-Fi Direct ή Bluetooth είναι ενεργοποιημένη. Στη συνέχεια, αγγίξτε **ΕΠΑΝΑΛΗΨΗ**.

Απόλαυση περιεχομένου από κοντινές συσκευές στο τηλέφωνό σας

- 1 Για να συνδέσετε κοντινές συσκευές με τη συσκευή σας, αγγίξτε την επιλογή **Κοντινές συσκευές** στις εφαρμογές **Άλμπουμ** και **Μουσική**.
 - Βεβαιωθείτε ότι η συσκευή σας και οι κοντινές συσκευές είναι συνδεδεμένες στο ίδιο δίκτυο Wi-Fi και ότι η υπηρεσία DLNA στην κοντινή συσκευή είναι ενεργοποιημένη.
- 2 Αγγίξτε τη συσκευή με την οποία θέλετε να συνδεθείτε. Αν η συσκευή δεν εμφανίζεται στη λίστα, αγγίξτε **Αναζήτηση κοντινών συσκευών**.
- 3 Αφού δημιουργηθεί σύνδεση, μπορείτε να απολαύσετε το περιεχόμενο στη συσκευή σας.



Εφαρμογές

Εγκατάσταση ή κατάργηση εγκατάστασης εφαρμογών

Το Play Store σάς παρέχει τη δυνατότητα περιήγησης και αναζήτησης δωρεάν εφαρμογών και εφαρμογών επί πληρωμή.

Για να ανοίξετε την εφαρμογή Play Store



Αγγίξτε  >  > .

Για να ανοίξετε μια οθόνη με τις λεπτομέρειες μιας εφαρμογής

Κατά την περιήγηση στο Play Store, αγγίξτε μια εφαρμογή ανά πάσα στιγμή για να ανοίξετε την οθόνη λεπτομερειών της.

Η οθόνη "Λεπτομέρειες εφαρμογής" περιλαμβάνει μια περιγραφή, βαθμολογίες, σχόλια και σχετικές πληροφορίες σχετικά με μια εφαρμογή. Από αυτήν την οθόνη, μπορείτε να πραγματοποιήσετε λήψη, εγκατάσταση, κατάργηση εγκατάστασης, να βαθμολογήσετε την εφαρμογή και άλλα.





Για την κατάργηση της εγκατάστασης εφαρμογών

- 1 Αγγίξτε  >  >  > καρτέλα **Γενικές** > **Εφαρμογές**.
- 2 Αφού εμφανιστούν όλες οι εφαρμογές, βρείτε με κύλιση και επιλέξτε την εφαρμογή που θέλετε να καταργήσετε.
- 3 Πατήστε **Κατάργηση εγκατάστασης**.

Κλήσεις

Μπορείτε να απολαύσετε καθαρές κλήσεις σε όλες τις περιοχές.



Πραγματοποίηση κλήσης

- 1 Αγγίξτε  > .
- 2 Εισαγάγετε τον αριθμό χρησιμοποιώντας το πληκτρολόγιο κλήσης. Για να διαγράψετε ένα ψηφίο, πατήστε .
- 3 Αφού πληκτρολογήσετε τον αριθμό που θέλετε, αγγίξτε  για να πραγματοποιήσετε την κλήση.
- 4 Για να τερματίσετε μια κλήση, αγγίξτε .



ΣΗΜΕΙΩΣΗ

- Για να εισαγάγετε το σύμβολο "+" όταν πραγματοποιείτε διεθνείς κλήσεις, αγγίξτε παρατεταμένα το .

Κλήση επαφών

- 1 Αγγίξτε  > .
- 2 Περιηγηθείτε στη λίστα επαφών. Μπορείτε επίσης να εισαγάγετε το όνομα της επαφής στο πεδίο αναζήτησης ή να περιηγηθείτε στα γράμματα της αλφαβήτου στη δεξιά πλευρά της οθόνης.
- 3 Στη λίστα που εμφανίζεται, πατήστε την επαφή που θέλετε να καλέσετε.





Απάντηση και απόρριψη κλήσης

- Σύρετε το εικονίδιο  προς οποιαδήποτε κατεύθυνση, για να απαντήσετε σε μια εισερχόμενη κλήση.
- Σύρετε το εικονίδιο  προς οποιαδήποτε κατεύθυνση, για να απορρίψετε μια εισερχόμενη κλήση.

ΣΗΜΕΙΩΣΗ

- Εάν θέλετε να απορρίψετε μια κλήση και να στείλετε μήνυμα στον καλούντα, σύρετε το εικονίδιο .



Πραγματοποίηση δεύτερης κλήσης

- 1 Στη διάρκεια της πρώτης κλήσης, αγγίξτε  > **Προσθήκη κλήσης** και πληκτρολογήστε τον αριθμό.
- 2 Πατήστε .
- 3 Στην οθόνη κλήσεων εμφανίζονται και οι δύο κλήσεις. Η αρχική σας κλήση κλειδώνεται και τίθεται σε αναμονή.
- 4 Για εναλλαγή μεταξύ των κλήσεων, πατήστε τον εμφανιζόμενο αριθμό. Εναλλακτικά, αγγίξτε  για να ξεκινήσετε μια κλήση συνδιάσκεψης.
- 5 Για να τερματίσετε όλες τις κλήσεις, αγγίξτε .

ΣΗΜΕΙΩΣΗ

- Χρεώνετε για κάθε κλήση που πραγματοποιείτε.

Προβολή αρχείων καταγραφής κλήσεων

- 1 Πατήστε  >  > καρτέλα **Αρχεία καταγρ. κλήσ.**
- 2 Εμφανίζεται μια λίστα όλων των εξερχόμενων, εισερχόμενων και αναπάντητων κλήσεων.

ΣΗΜΕΙΩΣΗ

- Πατήστε οποιαδήποτε καταχώριση του αρχείου καταγραφής κλήσεων για να δείτε την ημερομηνία, την ώρα και τη διάρκεια της κλήσης.
- Πατήστε  > **Διαγραφή όλων**, για να διαγράψετε όλα τα καταγεγραμμένα στοιχεία.

Αλλαγή των ρυθμίσεων κλήσεων

Μπορείτε να διαμορφώσετε τις ρυθμίσεις κλήσης του τηλεφώνου, όπως η προώθηση κλήσεων, καθώς και άλλες ειδικές λειτουργίες που προσφέρονται από το φορέα σας.

- 1 Αγγίξτε  > .
- 2 Πατήστε  > **Ρυθμίσεις κλήσεων** και διαμορφώστε τις επιλογές που θέλετε.



Επαφές

Μπορείτε να προσθέσετε επαφές στο τηλέφωνο και να τις συγχρονίσετε με τις επαφές του προσωπικού σας λογαριασμού Google ή με άλλους λογαριασμούς που υποστηρίζουν το συγχρονισμό επαφών.

Αναζήτηση επαφής

- 1 Αγγίξτε  > .
- 2 Πατήστε **Αναζήτηση επαφών** και εισαγάγετε το όνομα της επαφής με το πληκτρολόγιο. Εμφανίζονται αντιστοιχίες καθώς πληκτρολογείτε.



Προσθήκη νέας επαφής

- 1 Αγγίξτε  > .
- 2 Πληκτρολογήστε τον αριθμό της νέας επαφής.
- 3 Αγγίξτε  > **Προσθήκη στις επαφές > Νέα επαφή.**
- 4 Αν θέλετε να προσθέσετε μια εικόνα στη νέα επαφή, αγγίξτε το εικονίδιο εικόνων. Επιλέξτε **Λήψη φωτογραφίας** ή **Επιλογή από τη συλλογή.**
- 5 Εισαγάγετε τις πληροφορίες που θέλετε για την επαφή.
- 6 Πατήστε **ΑΠΟΘΗΚΕΥΣΗ.**



Αγαπημένες επαφές

Μπορείτε να ορίσετε ως αγαπημένες τις επαφές που καλείτε πιο συχνά.



Προσθήκη επαφής στις αγαπημένες σας

- 1 Αγγίξτε  > .
- 2 Επιλέξτε μια επαφή για να δείτε τις λεπτομέρειές της.
- 3 Αγγίξτε το αστέρι επάνω δεξιά στην οθόνη. Το αστέρι γίνεται κίτρινο.

Κατάργηση μιας επαφής από τη λίστα αγαπημένων

- 1 Πατήστε  >  > καρτέλα **Αγαπημένοι**.
- 2 Επιλέξτε μια επαφή για να δείτε τις λεπτομέρειές της.
- 3 Αγγίξτε το κίτρινο αστέρι επάνω δεξιά στην οθόνη. Το αστέρι αποκτά σκούρο χρώμα και η επαφή καταργείται από τα αγαπημένα.

Δημιουργία ομάδας

- 1 Πατήστε  >  > καρτέλα **Ομάδες**.
- 2 Πατήστε  > **Νέα ομάδα**.
- 3 Εισαγάγετε ένα όνομα για τη νέα ομάδα. Μπορείτε επίσης να ορίσετε έναν ξεχωριστό ήχο κλήσης για την ομάδα που δημιουργήσατε.
- 4 Πατήστε **Προσθήκη μελών** για να προσθέσετε επαφές στην ομάδα και πατήστε **ΠΡΟΣΘΗΚΗ**.
- 5 Πατήστε **ΑΠΟΘΗΚΕΥΣΗ** για να αποθηκεύσετε την ομάδα.

ΣΗΜΕΙΩΣΗ

- Εάν διαγράψετε μια ομάδα, οι επαφές που έχουν αντιστοιχιστεί με τη συγκεκριμένη ομάδα δεν θα χαθούν. Θα παραμείνουν στη λίστα επαφών σας.





Μήνυμα

Το τηλέφωνό σας συνδυάζει την ανταλλαγή μηνυμάτων κειμένου και πολυμέσων σε ένα έξυπνο και εύχρηστο μενού.

ΣΗΜΕΙΩΣΗ



- Ενδέχεται να χρεωθείτε για κάθε μήνυμα που στέλνετε. Συμβουλευτείτε τον πάροχο υπηρεσιών σας.

Αποστολή μηνύματος

- 1 Αγγίξτε  >  > .
- 2 Αγγίξτε  και επιλέξτε μία ή περισσότερες καταχωρίσεις από τη "Λίστα επαφών".

Ή

Εισαγάγετε το όνομα ή τον αριθμό της επαφής στο πεδίο **Προς**. Όσο πληκτρολογείτε το όνομα της επαφής, εμφανίζονται επαφές που ταιριάζουν. Μπορείτε να αγγίξετε έναν προτεινόμενο παραλήπτη και να προσθέσετε περισσότερες από μία επαφές.

- 3 Αγγίξτε το πεδίο κειμένου και αρχίστε να γράφετε το μήνυμά σας.
- 4 Αγγίξτε  για να ανοίξει το μενού επιλογών. Επιλέξτε οποιαδήποτε από τις διαθέσιμες επιλογές.
- 5 Αγγίξτε  για να επισυνάψετε στο μήνυμα το αρχείο που θέλετε να μοιραστείτε.
- 6 Για να στείλετε το μήνυμά σας, πατήστε **Αποστ.**

Προβολή συζήτησης

Τα μηνύματα που έχετε ανταλλάξει με κάποιο άλλο άτομο προβάλλονται με χρονολογική σειρά, έτσι ώστε να μπορείτε να βλέπετε και να βρίσκετε εύκολα τις συνομιλίες σας.

Αλλαγή των ρυθμίσεων ανταλλαγής μηνυμάτων

Οι ρυθμίσεις ανταλλαγής μηνυμάτων του τηλεφώνου σας είναι προκαθορισμένες, ώστε να μπορείτε να στέλνετε μηνύματα αμέσως. Μπορείτε να αλλάξετε τις ρυθμίσεις, ανάλογα με τις προτιμήσεις σας.

· Αγγίξτε  >  >  > **Ρυθμίσεις.**

Κάμερα

Μπορείτε να χρησιμοποιήσετε την κάμερα ή τη βιντεοκάμερα για να τραβήξετε και να μοιραστείτε φωτογραφίες και βίντεο.





· Αγγίξτε  >  > .



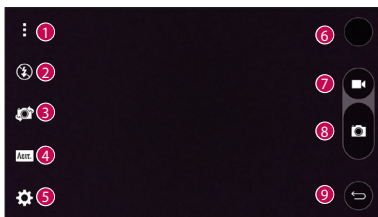

Λήψη φωτογραφίας

- 1 Καδράρετε το θέμα σας στην οθόνη.
- 2 Ένα τετράγωνο γύρω από το θέμα υποδεικνύει ότι η κάμερα έχει εστιάσει.
- 3 Αγγίξτε  για λήψη μιας φωτογραφίας. Η φωτογραφία θα αποθηκευτεί αυτόματα στο Άλμπουμ.

Επιλογές κάμερας στο σκόπευτρο



1		Απόκρυψη/Εμφάνιση επιλογών – Πατήστε για απόκρυψη/εμφάνιση των επιλογών της κάμερας στο σκόπευτρο.
2		Επιτρέπει τη διαχείριση του φλας της κάμερας.
3		Αγγίξτε για εναλλαγή μεταξύ του φακού της πίσω και της μπροστινής κάμερας.
4		Επιτρέπει την επιλογή του τρόπου λήψης για την εικόνα.



5		Αγγίξτε αυτό το εικονίδιο για να ανοίξετε το μενού ρυθμίσεων της κάμερας.
6		Αγγίξτε για να δείτε την τελευταία φωτογραφία/βίντεο που τραβήξατε.
7		Αγγίξτε για να ξεκινήσει η εγγραφή.
8		Αγγίξτε για λήψη μιας φωτογραφίας.
9		Αγγίξτε για έξοδο από την κάμερα.

ΣΗΜΕΙΩΣΗ

- Πριν από την έναρξη λήψης φωτογραφιών, φροντίστε να καθαρίσετε το προστατευτικό κάλυμμα του φακού με ένα ύφασμα από μικροΐνες. Εάν το κάλυμμα του φακού έχει δαχτυλιές οι εικόνες μπορεί να είναι θαμπές με "φωτοστέφανο" γύρω από τα θέματα.







Χρήση των ρυθμίσεων λειτουργίας

Στο σκόπευτρο της κάμερας, αγγίξτε **Λεπ.** για να εμφανιστούν οι επιλογές λειτουργίας. Αγγίξτε κάθε εικονίδιο για να χρησιμοποιήσετε τις ακόλουθες ρυθμίσεις λειτουργίας.

	Σας επιτρέπει να τραβήξετε πανοραμικές φωτογραφίες.
	Σας επιτρέπει να εφαρμόσετε ρυθμίσεις που χρησιμοποιείτε συχνά για τις φωτογραφίες και τα βίντεο.

Χρήση των ρυθμίσεων για προχωρημένους



Στο σκόπευτρο της κάμερας, αγγίξτε  για να εμφανιστούν οι επιλογές για προχωρημένους. Αγγίξτε κάθε εικονίδιο για να προσαρμόσετε τις ακόλουθες ρυθμίσεις της κάμερας.

	Συνδυάζει τις φωτογραφίες που έχουν ληφθεί με πολλές εκθέσεις σε μία βελτιστοποιημένη φωτογραφία, για τη δημιουργία καλύτερης φωτογραφίας σε δύσκολες συνθήκες φωτισμού.
	Ορίστε τις αναλογίες της εικόνας και την ποιότητα βίντεο.
	Επιτρέπει τη λήψη φωτογραφιών με φωνητικές εντολές. Όταν είναι ενεργοποιημένη, πείτε απλώς " Cheese ", " Smile ", " LG ", κλπ., για να τραβήξετε μια φωτογραφία.
	Ορίστε το χρονοδιακόπτη της κάμερας. Η ρύθμιση αυτή είναι ιδανική όταν θέλετε να συμπεριληφθείτε στη φωτογραφία ή το βίντεο.
	Επιτρέπει τη λήψη καλύτερων φωτογραφιών και βίντεο, εμφανίζοντας μια γραμμή πλέγματος, για να σας βοηθήσει με την ευθυγράμμιση.
	Ορίστε τη θέση όπου θα αποθηκεύονται οι φωτογραφίες και τα βίντεό σας. Επιλέξτε IN (εσωτερική μνήμη) ή SD (κάρτα μνήμης). Αυτό το μενού εμφανίζεται μόνο όταν έχει τοποθετηθεί κάρτα SD.
	Αγγίξτε το για να μάθετε πώς λειτουργεί μια δυνατότητα. Με το εικονίδιο αυτό εμφανίζεται ένας οδηγός βοήθειας.

Μεσοδιάστημα λήψης

Μπορείτε να τραβήξετε μεσοδιαστήματα λήψης από τη λειτουργία "Αυτόματο", χρησιμοποιώντας το φακό της μπροστινής κάμερας. Αγγίξτε και κρατήστε το εικονίδιο  για την αυτόματη λήψη 4 διαδοχικών selfie.

Πολλαπλή λήψη

Μπορείτε να τραβήξετε πολλαπλές λήψεις από τη λειτουργία κάμερας "Αυτόματο", χρησιμοποιώντας το φακό της πίσω κάμερας. Αγγίξτε και κρατήστε το εικονίδιο  για τη λήψη μιας σειράς διαδοχικών φωτογραφιών έως ότου απελευθερώσετε το κουμπί λήψης. Το σκόπευτρο εμφανίζει τον αριθμό των λήψεων που τραβήχτηκαν. Κατά την προβολή πολλαπλών λήψεων στο Άλμπουμ, αγγίξτε  για την προβολή κάθε διαδοχικής λήψης (παρόμοια με την προβολή ενός flipbook).

Προβολή χειρονομίας

Μετά τη λήψη φωτογραφίας με το φακό της μπροστινής κάμερας, μπορεί να ελέγξετε αυτόματα τη φωτογραφία που τραβήξατε με αυτή τη χειρονομία.

1 Αγγίξτε  >  > .

2 Λήψη φωτογραφίας με τη μπροστινή κάμερα.

3 Μετά τη λήψη της φωτογραφίας, μεταφέρετε το τηλέφωνο κοντά στο πρόσωπό σας. Θα εμφανιστεί η φωτογραφία που τραβήξατε.

ΣΗΜΕΙΩΣΗ

- Ανάλογα με την ταχύτητα και τη γωνία της χειρονομίας, αυτή η λειτουργία ενδέχεται να μη λειτουργεί σωστά.
- Όταν η γωνία αλλάξει μετά τη γρήγορη προεπισκόπηση, θα επιστρέψει στη λειτουργία κάμερας. Μεταβείτε στο Άλμπουμ για να δείτε ξανά τη φωτογραφία.

Αυτόματη εστίαση πολλών σημείων

Κατά τη λήψη μιας φωτογραφίας, η Αυτόματη εστίαση (AF) πολλών σημείων λειτουργεί αυτόματα, επιτρέποντάς σας να βλέπετε καθαρά την εικόνα.

Ζουμ 4X







Κατά τη χρήση του πίσω φακού της κάμερας, μπορείτε να πραγματοποιήσετε μεγέθυνση ή σμίκρυνση έως 4x.

ΣΗΜΕΙΩΣΗ





- Κρατήστε σταθερά τη συσκευή. Αυτή η δυνατότητα δεν μπορεί να χρησιμοποιηθεί με ορισμένες λειτουργίες. Τα αντικείμενα ενδέχεται να αλληλεπικαλύπτονται κατά τη λήψη φωτογραφιών με θέματα σε γρήγορη κίνηση.

Μετά τη λήψη φωτογραφίας



Για να δείτε την τελευταία φωτογραφία που τραβήξατε, αγγίξτε τη μικρογραφία εικόνας στην οθόνη.

	Αγγίξτε για να επεξεργαστείτε τη φωτογραφία.
	Πατήστε για να τραβήξετε άλλη φωτογραφία αμέσως.
	Αγγίξτε για να ανοίξετε τις διαθέσιμες επιλογές κοινής χρήσης.
	Πατήστε το για να διαγράψετε τη φωτογραφία.
	Αγγίξτε για πρόσβαση σε πρόσθετες επιλογές.
	Αγγίξτε για να προσθέσετε τη φωτογραφία στα αγαπημένα σας.

Εγγραφή βίντεο

- 1 Αγγίξτε  >  > .
- 2 Καθράρετε το θέμα σας στην οθόνη.
- 3 Αγγίξτε  για να ξεκινήσει η εγγραφή του βίντεο.
- 4 Η διάρκεια του βίντεο εμφανίζεται στο επάνω μέρος της οθόνης.

ΣΗΜΕΙΩΣΗ





- Πατήστε  για να τραβήξετε φωτογραφίες κατά την εγγραφή βίντεο.
- 5 Πατήστε  για παύση της εγγραφής βίντεο. Μπορείτε να συνεχίσετε ξανά την εγγραφή, αγγίζοντας .

Ή

Πατήστε  για διακοπή της εγγραφής. Το βίντεο θα αποθηκευτεί αυτόματα στο Άλμπουμ.



Μετά την εγγραφή βίντεο

Αγγίξτε τη μικρογραφία βίντεο στην οθόνη, για να δείτε το τελευταίο βίντεο που τραβήξατε.

	Πατήστε το, για να τραβήξετε αμέσως ένα άλλο βίντεο.
	Αγγίξτε για να ανοίξουν οι διαθέσιμες επιλογές κοινής χρήσης (όπως Μηνύματα ή Bluetooth), για να το μοιραστείτε.
	Πατήστε για να διαγράψετε το βίντεο.
	Αγγίξτε για πρόσβαση σε πρόσθετες επιλογές.
	Αγγίξτε για να προσθέσετε το βίντεο στα αγαπημένα σας

Άλμπουμ

Η εφαρμογή Άλμπουμ παρουσιάζει τις εικόνες και τα βίντεο στο χώρο αποθήκευσης, συμπεριλαμβανομένων αυτών που έχετε τραβήξει με την εφαρμογή Κάμερα, αλλά και αυτών που έχετε κατεβάσει από το διαδίκτυο ή άλλες θέσεις.

- 1 Αγγίξτε  >  > .
- 2 Πατήστε ένα άλμπουμ για να το ανοίξετε και να προβάλετε τα περιεχόμενά του. (Οι εικόνες και τα βίντεο στο άλμπουμ εμφανίζονται με χρονολογική σειρά.)
- 3 Για να δείτε μια εικόνα σε ένα άλμπουμ, πατήστε το αντίστοιχο στοιχείο.

ΣΗΜΕΙΩΣΗ

- Ανάλογα με το λογισμικό που είναι εγκαταστημένο, ορισμένες μορφές αρχείων ενδέχεται να μην υποστηρίζονται.
- Ορισμένα αρχεία ενδέχεται να μην αναπαράγονται σωστά, λόγω της κωδικοποίησής τους.

Προβολή εικόνων

Το Άλμπουμ εμφανίζει τις εικόνες σας σε φακέλους. Όταν μια άλλη εφαρμογή, όπως το E-mail, αποθηκεύει μια εικόνα, δημιουργείται αυτόματα ο φάκελος λήψης που θα περιέχει την εικόνα αυτή. Παρομοίως, η αποτύπωση στιγμιότυπων οθόνης δημιουργεί αυτόματα το φάκελο "Στιγμιότυπα οθόνης".

Οι εικόνες εμφανίζονται σύμφωνα με την ημερομηνία δημιουργίας τους. Επιλέξτε μια εικόνα για να τη δείτε σε προβολή πλήρους οθόνης. Σύρετε προς τα αριστερά ή προς τα δεξιά για να δείτε την επόμενη ή την προηγούμενη εικόνα.

Επεξεργασία φωτογραφιών

Κατά την προβολή μιας φωτογραφίας, αγγίξτε .

Ρύθμιση ταπετσαρίας

Κατά την προβολή μιας φωτογραφίας, αγγίξτε **⋮** > **Ορισμός εικόνας ως**, για να ορίσετε την εικόνα ως ταπετσαρία ή να την αντιστοιχίσετε σε μια επαφή.

ΣΗΜΕΙΩΣΗ

- Ανάλογα με το λογισμικό που είναι εγκαταστημένο, ορισμένες μορφές αρχείων ενδέχεται να μην υποστηρίζονται.
- Αν το μέγεθος ενός αρχείου υπερβαίνει το διαθέσιμο χώρο στη μνήμη, ενδέχεται να προκύψει σφάλμα κατά το άνοιγμα αρχείων.

Μεγέθυνση και σμίκρυνση

Χρησιμοποιήστε μία από τις ακόλουθες μεθόδους για να μεγεθύνετε μια εικόνα:

- Πατήστε δύο φορές σε οποιοδήποτε σημείο.
- Απομακρύνετε τα δύο δάχτυλά σας σε οποιοδήποτε σημείο στην εικόνα για μεγέθυνση. Ενώστε τα δάχτυλα (τσίμπημα) ή αγγίξτε δύο φορές την εικόνα για σμίκρυνση.







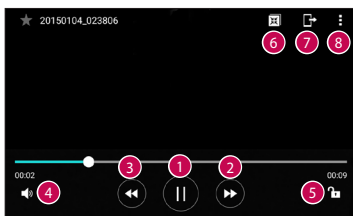

Αναπαραγωγή βίντεο

1 Αγγίξτε **○** > **⋮** > .

2 Επιλέξτε το βίντεο που θέλετε να δείτε.

Επιλογές βίντεο



1		Αγγίξτε για παύση/συνέχιση της αναπαραγωγής βίντεο.
2		Αγγίξτε και κρατήστε για γρήγορη προώθηση σταδιακά. Αγγίξτε για προώθηση 10 δευτερολέπτων μπροστά.
3		Αγγίξτε και κρατήστε για σταδιακή κίνηση προς τα πίσω. Αγγίξτε για επιστροφή 10 δευτερολέπτων προς τα πίσω.
4		Αγγίξτε για να προσαρμόσετε την ένταση ήχου του βίντεο.
5		Αγγίξτε για κλείδωμα/ξεκλείδωμα της οθόνης.
6		Αγγίξτε για χρήση του QSlide για την εφαρμογή Βίντεο.
7		Αγγίξτε για να μοιραστείτε το βίντεό σας μέσω της λειτουργίας SmartShare.
8		Αγγίξτε για πρόσβαση σε πρόσθετες επιλογές.

ΣΗΜΕΙΩΣΗ

- Κατά την αναπαραγωγή ενός βίντεο, σύρετε τη δεξιά πλευρά της οθόνης προς τα επάνω ή κάτω για να προσαρμόσετε τον ήχο.
- Κατά την αναπαραγωγή ενός βίντεο, σύρετε την αριστερή πλευρά της οθόνης προς τα επάνω ή κάτω για να προσαρμόσετε τη φωτεινότητα.
- Κατά την αναπαραγωγή ενός βίντεο, σύρετε το δάχτυλό σας από αριστερά προς τα δεξιά (ή αντίστροφα) για γρήγορη κίνηση προς τα εμπρός ή προς τα πίσω.

Διαγραφή φωτογραφιών/βίντεο

Χρησιμοποιήστε μία από τις ακόλουθες μεθόδους:

- Ενώ είστε σε ένα φάκελο, πατήστε , επιλέξτε τις φωτογραφίες/βίντεο και, στη συνέχεια, πατήστε **ΔΙΑΓΡΑΦΗ**.
- Κατά την προβολή μιας φωτογραφίας, αγγίξτε .

E-mail

Με την εφαρμογή Email μπορείτε να διαβάζετε email από άλλους παρόχους, εκτός του Gmail. Η εφαρμογή E-mail υποστηρίζει τους ακόλουθους τύπους λογαριασμών: POP3, IMAP, Microsoft Exchange (για χρήστες εταιρικών λογαριασμών) και άλλους λογαριασμούς.

- Αγγίξτε  >  > .

Προσθήκη λογαριασμού

Όταν ανοίγετε για πρώτη φορά την εφαρμογή E-mail, ανοίγει ένας οδηγός ρύθμισης από τον οποίο μπορείτε να προσθέσετε λογαριασμό ηλεκτρονικού ταχυδρομείου. Μπορείτε επίσης να προσθέσετε το λογαριασμό του ηλεκτρονικού σας ταχυδρομείου με την εφαρμογή **Ρυθμίσεις**.

- Αγγίξτε  > **Ρυθμίσεις** > .



Χρήση φακέλων λογαριασμών

- Αγγίξτε  > **Εμφάνιση όλων των φακέλων**.

Κάθε λογαριασμός περιέχει τους εξής φακέλους: Εισερχόμενα, VIP, Απεσταλμένα, Πρόχειρα και Εμφάνιση όλων των φακέλων.

Ίσως υπάρχουν κι άλλοι φάκελοι, ανάλογα με τις λειτουργίες που υποστηρίζει ο πάροχος υπηρεσιών του λογαριασμού σας.



Σύνθεση και αποστολή email

- 1 Πατήστε .
- 2 Εισαγάγετε τη διεύθυνση του παραλήπτη του μηνύματος. Όσο πληκτρολογείτε το κείμενο, εμφανίζονται διευθύνσεις από τις επαφές που ταιριάζουν. Αν υπάρχουν πολλές διευθύνσεις, διαχωρίστε τις με ερωτηματικά.
- 3 Αγγίξτε το πεδίο **Cc/Bcc** για κάνετε κοινοποίηση ή ιδιαίτερη κοινοποίηση σε άλλες επαφές/διευθύνσεις e-mail.
- 4 Αγγίξτε το πεδίο κειμένου και πληκτρολογήστε το μήνυμά σας.
- 5 Πατήστε παρατεταμένα το πεδίο κειμένου για να επεξεργαστείτε τις επιλεγμένες λέξεις (Έντονη/Πλάγια/Υπογράμμιση/Χρώμα).
- 6 Αγγίξτε  για να επισυνάψετε το αρχείο που θέλετε να στείλετε με το μήνυμά σας.
- 7 Αγγίξτε  για να στείλετε το μήνυμα.

Αλλαγή των γενικών ρυθμίσεων ηλεκτρονικού ταχυδρομείου

- Αγγίξτε  > **Ρυθμίσεις** > **Γενικές ρυθμίσεις**.

Διαγραφή λογαριασμού ηλεκτρονικού ταχυδρομείου

- Αγγίξτε  > **Ρυθμίσεις** >  > **Κατάργηση λογαριασμού** > Επιλέξτε το λογαριασμό που θέλετε να διαγράψετε > **ΔΙΑΓΡ.** > **ΝΑΙ**.



Μουσική

Το τηλέφωνό σας διαθέτει ένα πρόγραμμα αναπαραγωγής μουσικής με το οποίο μπορείτε να ακούτε όλα τα αγαπημένα σας κομμάτια.

ΣΗΜΕΙΩΣΗ







- Ανάλογα με το λογισμικό που είναι εγκαταστημένο, ορισμένες μορφές αρχείων ενδέχεται να μην υποστηρίζονται.
- Αν το μέγεθος ενός αρχείου υπερβαίνει το διαθέσιμο χώρο στη μνήμη, ενδέχεται να προκύψει σφάλμα κατά το άνοιγμα αρχείων.
- Τα πνευματικά δικαιώματα των αρχείων μουσικής ενδέχεται να προστατεύονται από διεθνείς συνθήκες και εθνικούς νόμους περί προστασίας των πνευματικών δικαιωμάτων. Επομένως, για την αναπαραγωγή ή αντιγραφή μουσικής, ίσως χρειαστείτε σχετική άδεια ή άδεια χρήσης. Σε ορισμένες χώρες, οι διατάξεις του νόμου απαγορεύουν στους ιδιώτες την αντιγραφή υλικού που προστατεύεται από τους νόμους περί πνευματικών δικαιωμάτων. Πριν από τη λήψη ή την αντιγραφή του αρχείου, ελέγξτε την εθνική νομοθεσία της αντίστοιχης χώρας σχετικά με τη χρήση παρόμοιου υλικού.

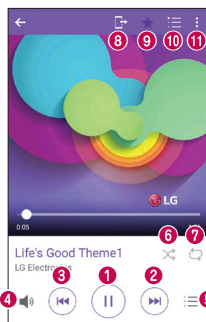



Αναπαραγωγή τραγουδιών

- 1 Αγγίξτε  >  > .
- 2 Πατήστε την καρτέλα **Τραγούδια**.
- 3 Επιλέξτε το τραγούδι που θέλετε να αναπαραγάγετε.
- 4 Οι παρακάτω επιλογές είναι διαθέσιμες.

Επιλογές αναπαραγωγής μουσικής



1		Πατήστε αυτό το στοιχείο ελέγχου για παύση της αναπαραγωγής.
		Αγγίξτε για να συνεχίσετε την αναπαραγωγή.
2		Αγγίξτε για να μεταβείτε στο επόμενο κομμάτι του άλμπουμ, της λίστας αναπαραγωγής ή της λίστας αναπαραγωγής με τυχαία σειρά. Για γρήγορη προώθηση, αγγίξτε παρατεταμένα.
3		Αγγίξτε για να επανεκκινήσετε το τρέχον κομμάτι ή για να μεταβείτε στο προηγούμενο κομμάτι του άλμπουμ, της λίστας αναπαραγωγής ή της λίστας αναπαραγωγής με τυχαία σειρά. Για κίνηση προς τα πίσω, αγγίξτε και κρατήστε.
4		Αγγίξτε για να προσαρμόσετε την ένταση ήχου.
5		Αγγίξτε για να ανοίξετε τη μουσική βιβλιοθήκη.
6		Αγγίξτε για να ξεκινήσει η αναπαραγωγή της λίστας (τα κομμάτια παίζονται σε τυχαία σειρά).

7		Αγγίξτε για να επιλέξετε: "Επαναλαμβάνονται όλα τα τραγούδια", "Επανάληψη τρέχοντος τραγουδιού" ή "Η επανάληψη έχει απενεργοποιηθεί".
8		Αγγίξτε για να μοιραστείτε τη μουσική σας μέσω της λειτουργίας SmartShare.
9		Αγγίξτε για να προσθέσετε το τραγούδι στα αγαπημένα σας.
10		Αγγίξτε για να ανοίξετε την τρέχουσα λίστα αναπαραγωγής.
11		Αγγίξτε για πρόσβαση σε πρόσθετες επιλογές.

Ρολόι

Η εφαρμογή Ρολόι σας παρέχει πρόσβαση στις λειτουργίες Ξυπνητήρια, Αντιστρ. Χρονόμ., Παγκόσμιο ρολόι και Χρονόμετρο. Μεταβείτε σε αυτές τις λειτουργίες, αγγίζοντας τις καρτέλες στο πάνω μέρος της οθόνης ή σύροντας το δάχτυλο οριζόντια στην οθόνη.

- Αγγίξτε  >  > .

Ξυπνητήρια

Από την καρτέλα Ξυπνητήρια μπορείτε να ρυθμίζετε τα ξυπνητήρια.

- 1 Αγγίξτε την καρτέλα **Ξυπνητήρια**.
- 2 Αγγίξτε  για προσθήκη νέας αφύπνισης.
- 3 Προσαρμόστε τις ρυθμίσεις όπως απαιτείται και πατήστε **ΑΠΟΘΗΚΕΥΣΗ**.

ΣΗΜΕΙΩΣΗ

- Μπορείτε επίσης να πατήσετε μια υπάρχουσα αφύπνιση για επεξεργασία.

Αντιστρ. Χρονόμ.

Η καρτέλα Αντιστρ. Χρονόμ. μπορεί να σας ενημερώνει με ένα ηχητικό σήμα όταν έχει περάσει ένα καθορισμένο χρονικό διάστημα.

- 1 Αγγίξτε την καρτέλα **Αντιστρ. Χρονόμ.**
- 2 Ορίστε την επιθυμητή ώρα στο αντίστροφο χρονόμετρο.
- 3 Αγγίξτε **Έναρξη** για να ξεκινήσει το αντίστροφο χρονόμετρο.
- 4 Αγγίξτε **Διακοπή** για να διακοπεί το αντίστροφο χρονόμετρο.

Παγκόσμιο ρολόι

Από την καρτέλα Παγκόσμιο ρολόι, μπορείτε να ελέγχετε εύκολα την τρέχουσα ώρα σε άλλες πόλεις σε όλο τον κόσμο.

- 1 Αγγίξτε την καρτέλα **Παγκόσμιο ρολόι**.
- 2 Αγγίξτε  και επιλέξτε την πόλη που θέλετε.



Χρονόμετρο

Από την καρτέλα Χρονόμετρο, μπορείτε να χρησιμοποιείτε το τηλέφωνό σας ως χρονόμετρο.

- 1 Αγγίξτε την καρτέλα **Χρονόμετρο**.
- 2 Πατήστε **Έναρξη** για να ξεκινήσετε το χρονόμετρο.
 - Πατήστε **Lap** για να καταγράψετε χρόνους γύρων.
- 3 Πατήστε **Διακοπή** για να διακόψετε το χρονόμετρο.

Αριθμομηχ.

Με την εφαρμογή Αριθμομηχανή μπορείτε να εκτελείτε μαθηματικούς υπολογισμούς, χρησιμοποιώντας μια τυπική ή επιστημονική αριθμομηχανή.





- 1 Αγγίξτε  >  > .
- 2 Για να εισαγάγετε αριθμούς, πατήστε τα αριθμητικά πλήκτρα.
- 3 Για απλούς υπολογισμούς, πατήστε το σύμβολο της πράξης που θέλετε να γίνει (+, -, x ή ÷) και το σύμβολο =.

ΣΗΜΕΙΩΣΗ

- Για πιο σύνθετους υπολογισμούς, πατήστε .

Ημερολόγιο







Με την εφαρμογή Ημερολόγιο μπορείτε να παρακολουθείτε το πρόγραμμα συμβάντων σας.

- 1 Αγγίξτε  >  > .
- 2 Αγγίξτε την ημερομηνία στην οποία θέλετε να προσθέσετε ένα συμβάν. Έπειτα αγγίξτε .

Φωνητ. εγγραφή

Η εφαρμογή Φωνητική εγγραφή καταγράφει ηχητικά αρχεία τα οποία μπορείτε να χρησιμοποιήσετε με διάφορους τρόπους.

Εγγραφή ήχου ή φωνής

- 1 Αγγίξτε  >  > .
- 2 Πατήστε  για έναρξη της εγγραφής.
- 3 Πατήστε  για διακοπή της εγγραφής.
- 4 Πατήστε  για ακρόαση της εγγραφής.

ΣΗΜΕΙΩΣΗ

- Πατήστε  για να μεταβείτε στις ηχογραφήσεις σας. Μπορείτε να ακούσετε τις αποθηκευμένες εγγραφές σας.

Λήψεις

Χρησιμοποιήστε αυτή την εφαρμογή για να δείτε ποια αρχεία έχουν ληφθεί μέσω των εφαρμογών.

- Αγγίξτε  >  > .

Ραδιόφωνο FM

Το τηλέφωνό σας διαθέτει ενσωματωμένο ραδιόφωνο FM, για να συντονίζετε στους αγαπημένους σας σταθμούς εν κινήσει.

- Αγγίξτε  >  > .

ΣΗΜΕΙΩΣΗ

- Πρέπει να συνδέσετε τα ακουστικά σας, προκειμένου να χρησιμοποιηθούν ως κεραία.

LG Backup

Πληροφορίες για τη δημιουργία αντιγράφων ασφαλείας και την επαναφορά δεδομένων στη συσκευή

Το καλύτερο είναι να δημιουργείτε τακτικά αντίγραφο ασφαλείας και να το αποθηκεύετε στον εσωτερικό αποθηκευτικό χώρο, ειδικά πριν από την ενημέρωση λογισμικού. Αν διατηρείτε ενημερωμένο αντίγραφο ασφαλείας σε μια μονάδα μνήμης, τότε ίσως μπορέσετε να επαναφέρετε τα δεδομένα της συσκευής σας σε περίπτωση απώλειας, κλοπής ή οποιασδήποτε βλάβης.

Η εφαρμογή LG Backup υποστηρίζεται από smartphone και tablet, άλλες εκδόσεις λογισμικού ή λειτουργικού συστήματος της LG. Επομένως, όταν αγοράσετε το νέο LG smartphone ή tablet, μπορείτε να δημιουργήσετε σε αυτό αντίγραφα ασφαλείας των δεδομένων που έχετε στην τωρινή σας συσκευή.

Εάν έχετε προφορτώσει την εφαρμογή LG Backup στο smartphone ή το tablet σας, τότε μπορείτε να δημιουργήσετε αντίγραφο ασφαλείας και να επαναφέρετε τα περισσότερα δεδομένα, στα οποία περιλαμβάνονται οι ληφθείσες και οι προεγκατεστημένες εφαρμογές, οι σελιδοδείκτες, οι καταχωρίσεις ημερολογίου, οι επαφές, οι ρυθμίσεις της αρχικής οθόνης και οι ρυθμίσεις συστήματος.

ΠΡΟΕΙΔΟΠΟΙΗΣΗ

- Για την προστασία έναντι απροσδόκητης απενεργοποίησης κατά τη δημιουργία αντιγράφων ασφαλείας ή την εκτέλεση διαδικασιών επαναφοράς λόγω ανεπαρκούς ισχύος της μπαταρίας, φροντίστε να διατηρείτε την μπαταρία σας πάντα πλήρως φορτισμένη.

ΣΗΜΕΙΩΣΗ

- Όλα τα αποθηκευμένα αρχεία της συσκευής σας διαγράφονται πριν από την επαναφορά του αρχείου αντιγράφου ασφαλείας. Φροντίστε να αντιγράψετε το αρχείο αντιγράφου ασφαλείας σε άλλη θέση.
- Λάβετε υπόψη ότι τα δεδομένα της συσκευής σας θα αντικατασταθούν με το περιεχόμενο του αντιγράφου ασφαλείας.

Για τη δημιουργία αντιγράφου ασφαλείας των δεδομένων της συσκευής σας

1 Αγγίξτε  >  > .

2 Ορίστε τις επιλογές που θέλετε.

- **Αντιγραφή δεδομένων σε νέα συσκευή** – Αντιγράφει τα δεδομένα από μια παλιά συσκευή στη νέα συσκευή.
- **Δημιουργία αντιγράφων ασφαλείας και επαναφορά** – Δημιουργεί αντίγραφα ασφαλείας των δεδομένων ή τα επαναφέρει από ένα αντίγραφο ασφαλείας.

Εφαρμογές Google

Η Google προσφέρει εφαρμογές ψυχαγωγίας, κοινωνικής δικτύωσης και επαγγελματικές εφαρμογές. Ενδέχεται να απαιτείται λογαριασμός Google για την πρόσβαση σε ορισμένες εφαρμογές.

Για να δείτε περισσότερες πληροφορίες εφαρμογών, μεταβείτε στο μενού "Βοήθεια" κάθε εφαρμογής.

ΣΗΜΕΙΩΣΗ

- Ορισμένες εφαρμογές ενδέχεται να μην είναι διαθέσιμες, ανάλογα με την περιοχή ή τον πάροχο υπηρεσιών.

Google

Πραγματοποιήστε γρήγορη αναζήτηση για στοιχεία στο Internet ή τη συσκευή σας.

Chrome

Πραγματοποιήστε αναζήτηση για πληροφορίες και περιηγηθείτε σε ιστοσελίδες.

Gmail

Στείλτε ή λάβετε email μέσω της υπηρεσίας Google Mail.

Χάρτες

Βρείτε την τοποθεσία σας στο χάρτη, αναζητήστε τοποθεσίες και δείτε πληροφορίες τοποθεσίας για διάφορα σημεία.

YouTube

Παρακολουθήστε ή δημιουργήστε βίντεο και μοιραστείτε τα με άλλους.

Google Drive

Αποθηκεύστε το περιεχόμενό σας στο cloud, αποκτήστε πρόσβαση σε αυτό από οπουδήποτε και μοιραστείτε το με άλλους.

Μουσική Play

Ανακαλύψτε, ακούστε και μοιραστείτε μουσική στη συσκευή σας.

Ταινίες Play

Παρακολουθήστε βίντεο που είναι αποθηκευμένα στη συσκευή σας και πραγματοποιήστε λήψη διαφόρων περιεχομένων για παρακολούθηση στο Play Store.

Hangouts

Συνομιλήστε με τους φίλους σας, μεμονωμένα ή σε ομάδες, και χρησιμοποιήστε εικόνες, emoticon και βιντεοκλήσεις κατά τη συνομιλία.

Φωτογραφίες

Διαχειριστείτε φωτογραφίες, άλμπουμ και βίντεο που έχετε αποθηκεύσει στη συσκευή σας και τα έχετε αποστείλει στο Google+.

Ρυθμίσεις Google

Διαμορφώστε τις ρυθμίσεις για ορισμένες λειτουργίες που παρέχονται από τη Google.

Φωνητική αναζήτηση

Πραγματοποιήστε γρήγορη αναζήτηση για στοιχεία, εκφωνώντας μια λέξη-κλειδί ή φράση.







Ρυθμίσεις

Πρόσβαση στο μενού "Ρυθμίσεις"

Με την εφαρμογή "Ρυθμίσεις" μπορείτε να προσαρμόζετε και να εξατομικεύετε το τηλέφωνό σας.

Άνοιγμα της εφαρμογής ρυθμίσεων

- Αγγίξτε  > αγγίξτε παρατεταμένα  > **Ρυθμίσεις συστήματος**.
- Αγγίξτε  >  > .

Προβολή ρυθμίσεων

Αγγίξτε  για να μεταβείτε στη λειτουργία προβολής.

- **Προβολή λίστας** – Πραγματοποιήστε κύλιση προς τα επάνω και προς τα κάτω στη λίστα.
- **Προβολή καρτέλας** – Σύρετε αριστερά και δεξιά ή αγγίξτε την καρτέλα που θέλετε.

ΣΗΜΕΙΩΣΗ

- Οι οδηγίες για την εκτέλεση εργασιών σε αυτόν τον οδηγό βασίζονται στην προεπιλεγμένη ρύθμιση προβολής.

Ρυθμίσεις Δίκτυα

Wi-Fi

Μπορείτε να αποκτήσετε πρόσβαση υψηλής ταχύτητας στο Internet, όταν βρίσκεστε στην εμβέλεια του ασύρματου σημείου πρόσβασης (AP).

Στην οθόνη **Ρυθμίσεις**, αγγίξτε την καρτέλα **Δίκτυα > Wi-Fi**.

- 1 Πατήστε  για να ενεργοποιηθεί το Wi-Fi και να ξεκινήσει η σάρωση για διαθέσιμα δίκτυα Wi-Fi.
- 2 Πατήστε ένα δίκτυο για να συνδεθείτε σε αυτό.
 - Αν το δίκτυο προστατεύεται με ένα εικονίδιο κλειδώματος, θα πρέπει να εισαγάγετε ένα κλειδί ασφαλείας ή κωδικό πρόσβασης.

3 Η γραμμή κατάστασης εμφανίζει εικονίδια που υποδεικνύουν την κατάσταση Wi-Fi.

ΣΗΜΕΙΩΣΗ

- Εάν βρίσκεστε εκτός δικτύου Wi-Fi ή έχετε απενεργοποιήσει το Wi-Fi, η συσκευή μπορεί να συνδεθεί αυτόματα στο Web, χρησιμοποιώντας δεδομένα κινητής τηλεφωνίας, για τα οποία ενδέχεται να επιβαρυνθείτε με χρεώσεις.

Wi-Fi Direct

Το Wi-Fi Direct παρέχει απευθείας σύνδεση μεταξύ συσκευών με δυνατότητα Wi-Fi χωρίς να απαιτείται σημείο πρόσβασης.

- Αγγίξτε  > **Wi-Fi για προχωρημένους** > **Wi-Fi Direct**.

ΣΗΜΕΙΩΣΗ

- Όταν βρίσκεστε σε αυτό το μενού, η συσκευή σας είναι ορατή σε άλλες συσκευές Wi-Fi Direct που βρίσκονται κοντά.

Bluetooth

Το Bluetooth είναι μια τεχνολογία επικοινωνίας περιορισμένης εμβέλειας που σας επιτρέπει να συνδεθείτε ασύρματα με διάφορες συσκευές Bluetooth, όπως ακουστικά και κιτ αυτοκινήτου handsfree, και φορητές συσκευές, υπολογιστές, εκτυπωτές και ασύρματες συσκευές με δυνατότητα Bluetooth.

ΣΗΜΕΙΩΣΗ

- Η LG δεν φέρει καμία ευθύνη για τυχόν απώλειες, υποκλοπές ή κακή χρήση δεδομένων που αποστέλλονται μέσω της λειτουργίας Bluetooth.
- Φροντίζετε πάντα να μοιράζεστε και να λαμβάνετε δεδομένα από συσκευές που είναι αξιόπιστες και διαθέτουν την κατάλληλη ασφάλεια.
- Αν υπάρχουν εμπόδια μεταξύ των συσκευών, η λειτουργική απόσταση ενδέχεται να μειωθεί.
- Ορισμένες συσκευές, ιδίως όσες δεν έχουν ελεγχθεί ή εγκριθεί από την Bluetooth SIG, ενδέχεται να μην είναι συμβατές με τη συσκευή σας.

Σύζευξη του τηλεφώνου σας με άλλη συσκευή Bluetooth

- 1 Στην οθόνη **Ρυθμίσεις**, αγγίξτε την καρτέλα **Δίκτυα > Bluetooth**.
- 2 Πατήστε  για να ενεργοποιήσετε το Bluetooth και ξεκινήστε τη σάρωση για διαθέσιμες συσκευές Bluetooth.
 - Εάν θέλετε να εντοπίσετε επίσης τις ορατές συσκευές εντός εμβέλειας, πατήστε **ΑΝΑΖΗΤΗΣΗ**.
- 3 Επιλέξτε από τη λίστα τη συσκευή με την οποία θέλετε να γίνει σύζευξη. Μόλις ολοκληρωθεί η σύζευξη, το τηλέφωνό σας συνδέεται με την άλλη συσκευή.

ΣΗΜΕΙΩΣΗ

- Η διαδικασία σύζευξης μεταξύ δύο συσκευών Bluetooth πραγματοποιείται μία φορά. Μόλις δημιουργηθεί η σύζευξη, οι συσκευές θα συνεχίσουν να αναγνωρίζουν τη συνεργασία τους και θα ανταλλάσσουν πληροφορίες.
- Στο εγχειρίδιο της συσκευής Bluetooth θα βρείτε πληροφορίες σχετικά με τη λειτουργία σύζευξης και τον κωδικό πρόσβασης (συνήθως είναι 0 0 0 0 – τέσσερα μηδενικά).

Αποστολή δεδομένων μέσω Bluetooth

- 1 Επιλέξτε ένα αρχείο ή στοιχείο, όπως μια επαφή ή ένα αρχείο πολυμέσων.
- 2 Ενεργοποιήστε την επιλογή για την αποστολή δεδομένων μέσω Bluetooth.
- 3 Αναζητήστε και πραγματοποιήστε σύζευξη με μια συσκευή με δυνατότητα Bluetooth.

ΣΗΜΕΙΩΣΗ

- Λόγω των διαφορετικών προδιαγραφών και λειτουργιών άλλων συσκευών συμβατών με Bluetooth, η οθόνη και οι διαδικασίες ενδέχεται να διαφέρουν, ενώ οι λειτουργίες όπως η μεταφορά ή η ανταλλαγή ενδέχεται να μην είναι εφικτές με όλες τις συσκευές που είναι συμβατές με Bluetooth.

Λήψη δεδομένων μέσω Bluetooth

- 1 Στην οθόνη **Ρυθμίσεις**, αγγίξτε την καρτέλα **Δίκτυα > Bluetooth**.
- 2 Αγγίξτε  για να ενεργοποιήσετε το Bluetooth.
- 3 Θα λάβετε ένα αίτημα για να αποδεχτείτε την προσπάθεια σύζευξης από τη συσκευή αποστολής. Βεβαιωθείτε ότι επιλέγετε **ΑΠΟΔΟΧΗ**.

Δεδομένα κινητής τηλεφωνίας

Δείχνει τη χρήση δεδομένων και το όριο χρήσης δεδομένων κινητής τηλεφωνίας.

- Αγγίξτε  για ενεργοποίηση και απενεργοποίηση της σύνδεσης δεδομένων κινητής τηλεφωνίας. Αυτή η ενέργεια σας επιτρέπει να διαχειρίζεστε τη χρήση δεδομένων κινητής τηλεφωνίας. Μπορείτε να χρησιμοποιήσετε μια σύνδεση δικτύου Wi-Fi για δεδομένα.

Ρυθμίσεις κλήσεων

Σας επιτρέπει να διαμορφώνετε διάφορες ρυθμίσεις κλήσεων.

Στην οθόνη **Ρυθμίσεις**, αγγίξτε την καρτέλα **Δίκτυα > Ρυθμίσεις κλήσεων**.

- **Φωνητικό ταχυδρομείο** – Μπορείτε να επιλέξετε την υπηρεσία φωνητικού ταχυδρομείου του φορέα σας.
- **Αριθμοί κλήσης καθορισμένων αριθμών** – Σας επιτρέπει να διαχειριστείτε και να δημιουργήσετε μια λίστα με αριθμούς που μπορείτε να καλέσετε από το τηλέφωνό σας. Απαιτείται ο κωδικός PIN2, τον οποίο θα σας δώσει ο πάροχος. Εάν ενεργοποιηθεί, από το τηλέφωνό σας θα μπορείτε να καλείτε μόνο τους αριθμούς στη λίστα καθορισμένων αριθμών.
- **Πλαίσιο ανάδυσης εισερχόμενης κλήσης** – Εμφανίζεται ένα αναδυόμενο μήνυμα για τις εισερχόμενες κλήσεις όταν χρησιμοποιείται μια εφαρμογή.
- **Απόρριψη κλήσης** – Μπορείτε να ρυθμίσετε τη λειτουργία απόρριψης κλήσεων.

- **Απόρριψη με μήνυμα** – Όταν θέλετε να απορρίψετε μια κλήση, μπορείτε να στείλετε ένα γρήγορο μήνυμα με αυτήν τη λειτουργία. Η επιλογή αυτή είναι χρήσιμη αν πρέπει να απορρίψετε μια κλήση κατά τη διάρκεια μιας συνάντησης.
- **Πρώτηση κλήσης** – Μπορείτε να επιλέξετε τις περιπτώσεις στις οποίες θέλετε να προωθούνται οι κλήσεις.
- **Αυτόμ. απάντηση** – Ρυθμίστε την ώρα που θέλετε να μεσολαβεί προτού μια συνδεδεμένη συσκευή hands-free απαντήσει αυτόματα μια εισερχόμενη κλήση.
- **Δόνηση σύνδεσης** – Δονεί το τηλέφωνό σας όταν το άλλο μέρος απαντά στην κλήση.
- **Αποθήκευση άγνωστων αριθμών** – Μπορείτε να προσθέσετε άγνωστους αριθμούς σε επαφές μετά από μια κλήση.
- **Το πλήκτρο ισχύος τερματ. την κλήση** – Μπορείτε να χρησιμοποιήσετε το πλήκτρο λειτουργίας για τερματίσετε μια κλήση.
- **Εισερχόμενη κλήση σε αναμονή** – Ενεργοποιήστε αυτήν την επιλογή, ώστε οι εισερχόμενες κλήσεις να τίθενται σε σίγαση με περιστροφή της συσκευής.
- **Φραγή κλήσεων** – Κλειδώνει τις εισερχόμενες, εξερχόμενες ή διεθνείς κλήσεις.
- **Διάρκεια κλήσεων** – Μπορείτε να προβάλετε τη διάρκεια κλήσης για διάφορους τύπους κλήσεων.
- **Πρόσθετες ρυθμίσεις** – Σας επιτρέπει να αλλάζετε ρυθμίσεις όπως: **Αναγνώριση κλήσης, Αναμ. κλήσ. κ.λπ.**

SmartShare Beam

Το SmartShare Beam σας επιτρέπει να στέλνετε και να λαμβάνετε γρήγορα αρχεία ανάμεσα σε τηλέφωνα LG ή tablet.

Λήψη δεδομένων μέσω SmartShare Beam

- 1 Στην οθόνη **Ρυθμίσεις**, αγγίξτε την καρτέλα **Δίκτυα > Κοινή χρήση & σύνδεση > SmartShare Beam**.
- 2 Αγγίξτε  για να ενεργοποιήσετε το SmartShare Beam. Το Wi-Fi θα ενεργοποιηθεί αυτόματα στο τηλέφωνό σας και είναι έτοιμο για τη λήψη αρχείων.

Αποστολή δεδομένων μέσω του SmartShare Beam

- 1 Επιλέξτε ένα αρχείο ή στοιχείο, όπως ένα αρχείο πολυμέσων.
- 2 Ενεργοποιήστε την επιλογή για την αποστολή δεδομένων μέσω SmartShare Beam.
- 3 Επιλέξτε από τη λίστα τη συσκευή με την οποία θέλετε να γίνει σύζευξη.

Διακομιστής πολυμέσων

Σας επιτρέπει να κοινοποιείτε το περιεχόμενο πολυμέσων του τηλεφώνου σε κοντινές συσκευές που είναι συμβατές με DLNA.

Στην οθόνη **Ρυθμίσεις**, αγγίξτε την καρτέλα **Δίκτυα > Κοινή χρήση & σύνδεση > Διακομιστής πολυμέσων**

- Ενεργοποιήστε την επιλογή **Κοινή χρήση περιεχομένου**, για να επιτρέπεται η πρόσβαση των κοντινών συσκευών στο περιεχόμενό σας.

LG Bridge

Στην οθόνη **Ρυθμίσεις**, αγγίξτε την καρτέλα **Δίκτυα > Κοινή χρήση & σύνδεση > LG Bridge**.

Εάν χρειάζεστε περισσότερες πληροφορίες, ανατρέξτε στην ενότητα **LG Bridge** στις **Βασικές λειτουργίες**.

Εκτύπωση

Επιτρέπει την εκτύπωση του περιεχομένου ορισμένων οθονών (όπως ιστοσελίδες που προβάλλονται στον Chrome) σε εκτυπωτή που είναι συνδεδεμένος στο ίδιο δίκτυο Wi-Fi με τη συσκευή Android που χρησιμοποιείτε.

Στην οθόνη **Ρυθμίσεις**, αγγίξτε την καρτέλα **Δίκτυα > Κοινή χρήση & σύνδεση > Εκτύπωση**.

Εκτύπωση μέσω ασύρματου εκτυπωτή

- 1 Επιλέξτε ένα αρχείο ή στοιχείο, όπως μια επαφή ή ένα αρχείο πολυμέσων.
- 2 Ενεργοποιήστε την επιλογή για την αποστολή δεδομένων μέσω Bluetooth.
- 3 Αναζητήστε και πραγματοποιήστε σύζευξη με μια συσκευή με δυνατότητα Bluetooth.

ΣΗΜΕΙΩΣΗ

- Λόγω των διαφορετικών προδιαγραφών και λειτουργιών άλλων συσκευών συμβατών με Bluetooth, η οθόνη και οι διαδικασίες ενδέχεται να διαφέρουν, ενώ οι λειτουργίες όπως η μεταφορά ή η ανταλλαγή ενδέχεται να μην είναι εφικτές με όλες τις συσκευές που είναι συμβατές με Bluetooth.

Σύνδεση μέσω κινητής συσκευής με USB

Μπορείτε να μοιράζεστε τη σύνδεση Ίντερνετ με τον υπολογιστή σας μέσω ενός καλωδίου USB.

- 1 Συνδέστε το τηλέφωνο στον υπολογιστή σας με ένα καλώδιο USB.
- 2 Στην οθόνη **Ρυθμίσεις**, αγγίξτε την καρτέλα **Δίκτυα > Tethering**.
- 3 Αγγίξτε  για να ενεργοποιήσετε τη σύνδεση μέσω κινητής συσκευής με USB.

Φορητό σημείο πρόσβασης Wi-Fi

Μπορείτε να χρησιμοποιήσετε το τηλέφωνό σας για την παροχή ευρυζωνικής σύνδεσης μέσω δικτύου κινητής τηλεφωνίας. Δημιουργήστε ένα φορητό σημείο πρόσβασης (hotspot) και μοιραστείτε τη σύνδεσή σας.

Στην οθόνη **Ρυθμίσεις**, αγγίξτε την καρτέλα **Δίκτυα > Tethering**

- 1 Αγγίξτε  για να ενεργοποιήσετε το φορητό σημείο πρόσβασης Wi-Fi.
- 2 Αγγίξτε την επιλογή "Ρύθμιση φορητού σημείου πρόσ" για να αλλάξετε το SSID, τον τύπο ασφάλειας, τον κωδικό πρόσβασης και άλλες επιλογές του φορητού σημείου πρόσβασης.

Bluetooth tethering

Μπορείτε να συνδεθείτε με άλλες συσκευές μέσω Bluetooth.

- Στην οθόνη **Ρυθμίσεις**, αγγίξτε την καρτέλα **Δίκτυα > Tethering**.
- Αγγίξτε  για να ενεργοποιήσετε το Bluetooth tethering, προκειμένου να μοιραστείτε τη σύνδεσή σας μέσω του Bluetooth tethering.

Λειτουργία πτήσης

Σας επιτρέπει να χρησιμοποιείτε πολλές δυνατότητες του τηλεφώνου σας, όπως παιχνίδια και μουσική, όταν βρίσκεστε σε περιοχή όπου η πραγματοποίηση/λήψη κλήσεων ή η χρήση δεδομένων απαγορεύεται. Όταν ρυθμίζετε το τηλέφωνό σας στη λειτουργία πτήσης, δεν μπορεί να στείλει ή να λάβει κλήσεις ή να αποκτήσει πρόσβαση σε ηλεκτρονικά δεδομένα.

Στην οθόνη **Ρυθμίσεις**, αγγίξτε την καρτέλα **Δίκτυα > Περισσότερα > Λειτουργία πτήσης**.

Δίκτυα κινητής τηλεφωνίας

Αυτό το μενού σας επιτρέπει να διαμορφώσετε διάφορες ρυθμίσεις δικτύου κινητής τηλεφωνίας, όπως **Δεδομένα κινητής τηλεφωνίας**, **Περιοχή δεδομένων** κ.λπ.

Στην οθόνη **Ρυθμίσεις**, αγγίξτε την καρτέλα **Δίκτυα > Περισσότερα > Δίκτυα κινητής τηλεφωνίας**.

VPN

Από το τηλέφωνό σας μπορείτε να προσθέσετε, να ρυθμίσετε και να διαχειριστείτε εικονικά ιδιωτικά δίκτυα (VPN) που σας επιτρέπουν να συνδεθείτε και να αποκτήσετε πρόσβαση σε πόρους εντός ενός ασφαλισμένου τοπικού δικτύου, όπως του εταιρικού δικτύου σας.

Στην οθόνη **Ρυθμίσεις**, αγγίξτε την καρτέλα **Δίκτυα > Περισσότερα > VPN**.

Ρυθμίσεις Ήχος & ειδοποίηση

Σας επιτρέπει να αλλάξετε τις ρυθμίσεις για διάφορους ήχους στη συσκευή.

Στην οθόνη **Ρυθμίσεις**, αγγίξτε την καρτέλα **Ήχος & ειδοποίηση**.

- **Ηχητικά προφίλ** – Σας επιτρέπει να ορίσετε το ηχητικό προφίλ του τηλεφώνου σας.
- **Ένταση** - Προσαρμόστε τις ρυθμίσεις έντασης του τηλεφώνου ανάλογα με τις ανάγκες και το περιβάλλον σας.
- **Ήχος κλήσης** – Σας επιτρέπει να ορίσετε τους ήχους κλήσης. Επίσης, μπορείτε να προσθέσετε και να διαγράψετε ήχους κλήσης.
- **Ringtone ID** - Σας επιτρέπει να δημιουργήσετε ήχους κλήσης με βάση τον αριθμό τηλεφώνου μιας εισερχόμενης κλήσης.
- **Ήχος με δόνηση** – Ενεργοποιήστε αυτήν την επιλογή ώστε το τηλέφωνο να δονείται ταυτόχρονα με τον ήχο κλήσης όταν δέχεστε κλήσεις.
- **Τύπος δόνησης** – Επιτρέπει την επιλογή του τύπου δόνησης.

- **Διακοπές** - Σας επιτρέπει να ορίσετε ένα πρόγραμμα όταν θέλετε να αποφύγετε διακοπές από ειδοποιήσεις. Μπορείτε να ορίσετε να επιτρέπεται η διακοπή από ορισμένα χαρακτηριστικά όταν έχει οριστεί η επιλογή Μόνο προτεραιότητα.
- **Κλειδωμα οθόνης** - Σας επιτρέπει να επιλέξετε εάν θέλετε να εμφανίζονται ή να αποκρύπτονται ειδοποιήσεις στην οθόνη κλειδώματος.
- **Εφαρμογές** – Σας επιτρέπει να ορίζετε ειδοποιήσεις για μεμονωμένες εφαρμογές, όπως την αποφυγή εμφάνιση ειδοποιήσεων και τον ορισμό προτεραιότητας.
- **LED ειδοποιήσεων** – Αγγίξτε το ρυθμιστικό για ενεργοποίηση ή απενεργοποίηση. Με την ενεργοποίηση, ανάβει η λυχνία LED για τις ειδοποιήσεις που επιλέγετε.

Περισσότερες ρυθμίσεις

Σας επιτρέπει να ορίζετε άλλες ρυθμίσεις ήχου και ειδοποίησης.

Στην οθόνη **Ρυθμίσεις**, αγγίξτε την καρτέλα **Ήχος & ειδοποίηση**
Περισσότερα.

- **Ήχος ειδοποιήσεων** – Σας επιτρέπει να ορίσετε τον ήχο ειδοποιήσεων. Μπορείτε επίσης να προσθέσετε και να διαγράψετε ήχους ειδοποιήσεων.
- **Δόνηση κατά το πάτημα** – Ενεργοποιήστε αυτήν την επιλογή για να δονείται η συσκευή όταν αγγίζετε τα πλήκτρα αφής αρχικής οθόνης και κατά τη διάρκεια άλλων αλληλεπιδράσεων του περιβάλλοντος εργασίας χρήστη.
- **Ηχητικά εφέ** - Από αυτό το μενού μπορείτε να επιλέξετε αν θα ακούγονται ήχοι όταν αγγίζετε αριθμούς στο πληκτρολόγιο κλήσης, όταν ενεργοποιείτε επιλογές στην οθόνη και άλλα.
- **Ειδοποιήσεις μηνυμάτων/φωνητικών κλήσεων** – Επιτρέπει στη συσκευή σας την αυτόματη εκφώνηση εισερχόμενων κλήσεων και συμβάντων μηνυμάτων.

Ρυθμίσεις Προβολή

Αρχική οθόνη

Σας επιτρέπει να ορίζετε τις ρυθμίσεις αρχικής οθόνης.

Στην οθόνη **Ρυθμίσεις**, αγγίξτε την καρτέλα **Προβολή > Αρχική οθόνη**.

- **Επιλέξτε Αρχική σελίδα** – Επιλέξτε το θέμα αρχικής οθόνης που θέλετε.
- **Θέμα** – Ορίστε το θέμα της οθόνης για τη συσκευή σας. Μπορείτε να κάνετε λήψη νέων θεμάτων από το LG SmartWorld.
- **Φόντο** – Ορίστε την ταπετσαρία για χρήση στην Αρχική οθόνη.
- **Εφέ οθόνης** - Επιλέξτε τον τύπο του εφέ που θα εμφανίζεται όταν σύρετε με το δάχτυλο, για να μεταβείτε από μια Αρχική οθόνη στην επόμενη.
- **Να επιτρέπεται κυκλική επανάληψη Αρχικών οθονών** – Ενεργοποιήστε αυτήν την επιλογή για να επιτρέπεται η συνεχής κύλιση των Αρχικών οθονών (επιστροφή κυκλικά στην πρώτη οθόνη μετά την τελευταία οθόνη).
- **Βοήθεια** – Εμφανίζει πληροφορίες βοήθειας σχετικά με την Αρχική οθόνη.

Κλείδωμα οθόνης

Σας επιτρέπει να ορίζετε τις ρυθμίσεις οθόνης κλειδώματος.

Στην οθόνη **Ρυθμίσεις**, αγγίξτε την καρτέλα **Προβολή > Κλείδωμα οθόνης**.

- **Διαλέξτε κλείδωμα οθόνης** – Σας επιτρέπει να ορίσετε έναν τύπο κλειδώματος οθόνης, για να ασφαλίσετε το τηλέφωνό σας.
- **Smart Lock** – Ρυθμίζεται ώστε να διατηρεί το τηλέφωνό σας ξεκλειδωτο σε μια αξιόπιστη συσκευή ή τοποθεσία. Εάν χρειάζεστε περισσότερες πληροφορίες, ανατρέξτε στην ενότητα **Smart Lock** στο κεφάλαιο **Κλείδωμα και ξεκλείδωμα της συσκευής**.

- **Εφέ οθόνης** – Ορίζει το εφέ που χρησιμοποιείται κατά τη σάρωση της οθόνης κλειδώματος.
- **Φόντο** – Επιλέξτε την ταπετσαρία που θα εμφανίζεται στην οθόνη κλειδώματος.
- **Συντομεύσεις** – Μπορείτε να επιλέξετε τις συντομεύσεις που είναι διαθέσιμες στην οθόνη κλειδώματος.
- **Στοιχεία επαφής στην περίπτωση απώλειας του τηλεφώνου** – Σας επιτρέπει να εμφανίσετε τα στοιχεία κατόχου στην κλειδωμένη οθόνη, σε περίπτωση απώλειας του τηλεφώνου.
- **Χρονοδιακόπτης κλειδώματος** – Επιτρέπει τη ρύθμιση του χρονικού διαστήματος που απαιτείται για αυτόματο κλείδωμα της οθόνης μετά τη λήξη του χρονικού ορίου.
- **Το κουμπί τροφοδοσίας κλειδώνει στιγμιαία** – Ενεργοποιήστε αυτήν την επιλογή για άμεσο κλείδωμα της οθόνης κατά το πάτημα του πλήκτρου λειτουργίας/κλειδώματος. Με αυτή τη ρύθμιση, παρακάμπετε τη ρύθμιση "Χρονοδιακόπτης κλειδώματος".

Πλήκτρα αφής αρχικής οθόνης

Ορίστε τα πλήκτρα αφής αρχικής οθόνης που θα εμφανίζονται στο κάτω μέρος κάθε οθόνης. Επιλέξτε ποια πλήκτρα θα εμφανίζονται, σε ποια θέση της γραμμής θα βρίσκονται και τι μορφή θα έχουν.

Στην οθόνη **Ρυθμίσεις**, αγγίξτε την καρτέλα **Προβολή > Πλήκτρα αφής αρχικής οθόνης**.

Περισσότερες ρυθμίσεις προβολής

Σας επιτρέπει να ορίζετε άλλες ρυθμίσεις προβολής.

Στην οθόνη **Ρυθμίσεις**, αγγίξτε την καρτέλα **Προβολή**.

- **Τύπος γραμματοσειράς** - Επιλέξτε τον τύπο γραμματοσειράς που θέλετε.
- **Μέγεθος γραμματοσειράς** - Επιλέξτε το μέγεθος γραμματοσειράς που θέλετε.
- **Φωτεινότητα** - Προσαρμόστε τη φωτεινότητα της οθόνης μέσω του ρυθμιστικού.
- **Αυτόματη περιστροφή οθόνης** – Ορίστε αυτήν την επιλογή ώστε να αλλάζει αυτόματα ο προσανατολισμός όταν περιστρέφεται το τηλέφωνο.
- **Λήξη χρονικού ορίου οθόνης** – Ορίστε το χρόνο καθυστέρησης μέχρι την αυτόματη απενεργοποίηση της οθόνης.
- **Daydream** – Επιλέξτε την προσαρμόσιμη οθόνη που θέλετε να εμφανίζεται όταν το τηλέφωνο βρίσκεται σε αναστολή λειτουργίας, όταν είναι συνδεδεμένο στη βάση ή/και όταν φορτίζεται.
- **Βαθμονόμηση αισθητήρα κίνησης** – Σας επιτρέπει να βελτιώσετε την ακρίβεια της κλίσης και την ταχύτητα του αισθητήρα.

Ρυθμίσεις Γενικές

Γλώσσα & εισαγωγή

Σας επιτρέπει να αλλάζετε τις ρυθμίσεις εισαγωγής κειμένου.

Επιλέξτε τη γλώσσα κειμένου στο τηλέφωνό σας και διαμορφώστε το πληκτρολόγιο της οθόνης, συμπεριλαμβάνοντας τις λέξεις που έχετε προσθέσει στο λεξικό του.

Στην οθόνη **Ρυθμίσεις**, αγγίξτε την καρτέλα **Γενικές > Γλώσσα & εισαγωγή**.

- **Γλώσσα** – Επιλέξτε τη γλώσσα που θα χρησιμοποιείτε στο τηλέφωνό σας.

- **Προεπιλογή** – Μπορείτε να επιλέξετε τον προεπιλεγμένο τύπο πληκτρολογίου.
- **Πληκτρολόγιο LG** – Αλλάξτε τις ρυθμίσεις του πληκτρολογίου LG.
- **Φωνητική πληκτρολόγηση Google** – Ενεργοποιήστε αυτήν την επιλογή για να εισαγάγετε δεδομένα με τη φωνητική πληκτρολόγηση Google. Αγγίξτε το εικονίδιο Ρυθμίσεις, για να αλλάξετε τις ρυθμίσεις φωνής Google.
- **Αναζήτηση με φωνή** – Αγγίξτε για να διαμορφώσετε τις ρυθμίσεις για την Αναζήτηση με φωνή.
- **Μετατροπή κειμένου σε φωνή** – Αγγίξτε για να ορίσετε το μηχανισμό που προτιμάτε ή τις γενικές ρυθμίσεις για τη μετατροπή κειμένου σε φωνή.
- **Ταχύτητα του δείκτη** – Ρυθμίστε την ταχύτητα του δείκτη.
- **Αντιστροφή πλήκτρων** – Αντιστρέψτε τα πλήκτρα του ποντικιού, για να χρησιμοποιήσετε το κύριο πλήκτρο στα δεξιά.

Τοποθεσία

Ενεργοποιήστε την υπηρεσία τοποθεσίας και το τηλέφωνό σας θα καθορίζει κατά προσέγγιση την τοποθεσία σας μέσω Wi-Fi και ασύρματων δικτύων. Αν ορίσετε αυτήν την επιλογή, ζητείται η συγκατάθεσή σας ώστε η Google να χρησιμοποιεί τη θέση σας όταν παρέχει αυτές τις υπηρεσίες.

Στην οθόνη **Ρυθμίσεις**, αγγίξτε την καρτέλα **Γενικές > Τοποθεσία**.

- **Λειτουργία** – Ρυθμίζει τον τρόπο που καθορίζονται οι πληροφορίες της τρέχουσας τοποθεσίας σας.
- **Κάμερα** – Ενεργοποιήστε αυτήν την επιλογή για να προσθέσετε ετικέτες σε φωτογραφίες ή βίντεο με τις τοποθεσίες τους.
- **Ιστορικό τοποθεσίας Google** – Σας επιτρέπει να επιλέξετε τις ρυθμίσεις πληροφοριών τοποθεσίας στις οποίες έχει πρόσβαση η Google και τα προϊόντα της.

Λογαριασμοί & συγχρονισμός

Χρησιμοποιήστε αυτό το μενού για να προσθέσετε, να διαγράψετε και να διαχειριστείτε το λογαριασμό Google και άλλους υποστηριζόμενους λογαριασμούς. Μπορείτε επίσης να χρησιμοποιήσετε αυτές τις ρυθμίσεις για να ελέγξετε αν (αλλά και πώς) όλες οι εφαρμογές στέλνουν, λαμβάνουν και συγχρονίζουν δεδομένα με βάση το χρονοδιάγραμμά τους, καθώς και αν όλες οι εφαρμογές μπορούν να συγχρονίσουν αυτόματα τα δεδομένα χρήση.

Το Gmail™, το Ημερολόγιο και άλλες εφαρμογές ίσως έχουν τις δικές τους ρυθμίσεις για τον έλεγχο του τρόπου συγχρονισμού των δεδομένων. Για λεπτομέρειες, ανατρέξτε στις σχετικές ενότητες σε αυτές τις εφαρμογές.

Στην οθόνη **Ρυθμίσεις**, αγγίξτε την καρτέλα **Γενικές > Λογαριασμοί & συγχρονισμός**.

- **Αυτόματος συγχρονισμός δεδομένων** – Ενεργοποιήστε αυτήν την επιλογή για να συγχρονίσετε αυτόματα όλους τους λογαριασμούς που έχετε προσθέσει στο τηλέφωνό σας.
- **ΛΟΓΑΡΙΑΣΜΟΙ** – Εμφανίζει όλους τους λογαριασμούς που έχετε προσθέσει. Αγγίξτε ένα λογαριασμό για προβολή ή/και διαχείριση.
- **ΠΡΟΣΘΗΚΗ ΛΟΓΑΡΙΑΣΜΟΥ** – Αγγίξτε για προσθήκη νέου λογαριασμού.

Cloud

Σας επιτρέπει να προσθέσετε ένα λογαριασμό cloud για εύκολη και γρήγορη χρήση μιας υπηρεσίας cloud.

Στην οθόνη **Ρυθμίσεις**, αγγίξτε την καρτέλα **Γενικές > Cloud**.

Προσβασιμότητα

Από τις ρυθμίσεις Προσβασιμότητας μπορείτε να διαμορφώσετε τα πρόσθετα προσβασιμότητας που έχετε εγκαταστήσει στο τηλέφωνό σας.

Στην οθόνη **Ρυθμίσεις**, αγγίξτε την καρτέλα **Γενικές > Προσβασιμότητα**.

- **Όραση** – Ορίζει τις επιλογές για άτομα με προβλήματα όρασης.
 - **TalkBack** – Μπορείτε να ρυθμίσετε τη λειτουργία TalkBack για υποβοήθηση σε άτομα με προβλήματα όρασης μέσω φωνητικής ανάδρασης.
 - **Ειδοποιήσεις μηνυμάτων/φωνητικών κλήσεων** – Σας επιτρέπει να ακούτε αυτόματες εκφωνημένες ειδοποιήσεις για εισερχόμενες κλήσεις και μηνύματα.
 - **Αποχρώσεις οθόνης** – Ενεργοποιήστε αυτήν την επιλογή για να ορίσετε πιο σκούρα αντίθεση για την οθόνη.
 - **Μέγεθος γραμματοσειράς** – Ορίζει το μέγεθος της γραμματοσειράς.
 - **Μεγέθυνση αφής** – Μπορείτε να πραγματοποιήσετε μεγέθυνση και σμίκρυνση με τριπλό πάτημα στην οθόνη.
 - **Αντιστροφή χρωμάτων οθόνης** – Ενεργοποιήστε αυτήν την επιλογή για να αντιστρέψετε τα χρώματα της οθόνης και του περιεχομένου.
 - **Ρύθμιση χρωμάτων οθόνης** – Σας επιτρέπει να προσαρμόσετε τα χρώματα της οθόνης και του περιεχομένου.
 - **Φίλτρο χρωμάτων οθόνης** – Σας επιτρέπει να αλλάξετε τα χρώματα της οθόνης και του περιεχομένου.
 - **Το πλήκτρο ισχύος τερματ. την κλήση** – Ενεργοποιήστε αυτήν την επιλογή για να μπορείτε να τερματίζετε τις φωνητικές κλήσεις πατώντας το πλήκτρο λειτουργίας/κλειδώματος.
- **Ακοή** – Ορίζει τις επιλογές για άτομα με προβλήματα ακοής.
 - **Λεζάντες** – Σας επιτρέπει να προσαρμόσετε τις ρυθμίσεις για τις λεζάντες για τα άτομα με προβλήματα ακοής.
 - **LED ειδοποιήσεων** – Σας επιτρέπει να ενεργοποιήσετε την ενδεικτική λυχνία LED για εισερχόμενες κλήσεις και ειδοποιήσεις.
 - **Ειδοποιήσεις φλας** – Ενεργοποιήστε αυτήν την επιλογή για να ορίσετε το φλας να αναβοσβήνει για εισερχόμενες κλήσεις και ειδοποιήσεις.
 - **Απενεργοποίηση όλων των ήχων** – Ενεργοποιήστε την επιλογή για να απενεργοποιήσετε όλους τους ήχους της συσκευής.
 - **Τύπος ήχου** – Ορίζει τον τύπο ήχου.
 - **Ισορροπία ήχου** – Ορίζει τη διαδρομή του ήχου. Μετακινήστε το ρυθμιστικό στη γραμμή του για ρύθμιση.

- **Κινητικότητα και γνώση.** – Ορίζει τις επιλογές για άτομα με προβλήματα στην κίνηση.
 - **Χρόνος ανταπόκρισης αφής** – Ορίζει το χρονικό διάστημα μεταξύ αφής και ανάδρασης.
 - **Touch assistant** – Εμφανίζει έναν πίνακα αφής με εύκολη πρόσβαση σε συχνές ενέργειες.
 - **Λήξη χρονικού ορίου οθόνης** – Ορίζει το χρονικό διάστημα που θα μεσολαβεί μέχρι να σβήσει αυτόματα ο οπίσθιος φωτισμός.
 - **Περιοχή ελέγχου αφής** – Μπορείτε να επιλέξετε μια περιοχή της οθόνης, για να περιορίσετε την ενεργοποίηση αφής μόνο σε εκείνη την περιοχή της οθόνης.
- **Συντόμευση λειτουργιών προσβασιμότητας** – Σας επιτρέπει να αποκτήσετε γρήγορα πρόσβαση σε επιλεγμένες λειτουργίες, όταν πατήσετε τρεις φορές το πλήκτρο αρχικής σελίδας.
- **Αυτόματη περιστροφή οθόνης** – Ενεργοποιήστε αυτήν την επιλογή για περιστροφή της οθόνης με βάση τον φυσικό προσανατολισμό του τηλεφώνου (κάθεται ή οριζόντια).
- **Αλλαγή πρόσβασης** – Επιτρέπει την αλληλεπίδραση με τη συσκευή σας, χρησιμοποιώντας ένα ή περισσότερα ρυθμιστικά που λειτουργούν ως πλήκτρα πληκτρολογίου. Το μενού αυτό μπορεί να είναι χρήσιμο για χρήστες με περιορισμούς κινητικότητας που δεν τους επιτρέπουν να αλληλεπιδράσουν απευθείας με τη συσκευή.

Πλήκτρο συντόμευσης

Αποκτήστε γρήγορα πρόσβαση σε εφαρμογές, πατώντας δύο φορές τα **πλήκτρα έντασης ήχου**, όταν η οθόνη είναι απενεργοποιημένη ή κλειδωμένη.

Στην οθόνη **Ρυθμίσεις**, αγγίξτε την καρτέλα **Γενικές > Πλήκτρο συντόμευσης**.

- Πατήστε το **πλήκτρο αύξησης έντασης** δύο φορές για άνοιγμα της εφαρμογής QuickMemo+.
- Πατήστε το **πλήκτρο μείωσης έντασης** δύο φορές για εκκίνηση της εφαρμογής Κάμερα.

Ασφάλεια

Χρησιμοποιήστε αυτό το μενού για να διαμορφώσετε τον τρόπο προστασίας του τηλεφώνου και των δεδομένων σας.

Στην οθόνη **Ρυθμίσεις**, αγγίξτε την καρτέλα **Γενικές > Ασφάλεια**.

- **Κλειδώμα περιεχομένου** – Επιλέξτε τύπους κλειδώματος για να κλειδώσετε σημειώσεις για το QuickMemo+.
- **Κρυπτογράφηση τηλεφώνου** – Μπορείτε να κρυπτογραφήσετε δεδομένα του τηλεφώνου για ασφάλεια. Για να αποκρυπτογραφείτε το τηλέφωνο κάθε φορά που το ενεργοποιείτε, θα πρέπει να πληκτρολογείτε κωδικό κλειδώματος ή κωδικό πρόσβασης.
- **Κρυπτογράφηση κάρτας SD** – Κρυπτογραφήστε την κάρτα SD και καταστήστε τα δεδομένα μη διαθέσιμα για άλλες συσκευές.
- **Ρύθμιση κλειδώματος κάρτας SIM** - Ρυθμίζει τον κωδικό κλειδώματος για την κάρτα SIM ενώ μπορείτε επίσης να τον αλλάξετε.
- **Η πληκτρολόγηση του κωδικού πρόσβασης είναι ορατή** - Ενεργοποιήστε αυτήν την επιλογή για να εμφανίζεται στιγμιαία κάθε χαρακτήρας του κωδικού πρόσβασης καθώς τον πληκτρολογείτε, ώστε να μπορείτε να τον δείτε.
- **Διαχειριστές συσκευών** – Προβολή ή απενεργοποίηση των διαχειριστών της συσκευής.
- **Άγνωστες προελεύσεις** – Επιτρέπει την εγκατάσταση εφαρμογών που δεν προέρχονται από το Play Store.
- **Επαλήθευση εφαρμογών** – Απόρριψη ή προειδοποίηση πριν από την εγκατάσταση εφαρμογών που μπορεί να είναι κακόβουλες.
- **Τύπος χώρου αποθήκευσης** – Εμφανίζει τον τρέχοντα τύπο του χώρου αποθήκευσης.
- **Διαχείριση πιστοποιητικού** – Σας επιτρέπει να διαχειρίζεστε τα πιστοποιητικά ασφαλείας.
- **Trust agents** – Επιλέξτε τις εφαρμογές που θα χρησιμοποιούνται χωρίς να ξεκλειδώνεται η οθόνη.

- **Καρφίτσα οθόνης** – Μπορείτε να ενεργοποιείτε την οθόνη σας, ώστε να εμφανίζει την οθόνη συγκεκριμένης εφαρμογής χρησιμοποιώντας την καρφίτσα οθόνης.
- **Εφαρμογές με πρόσβαση χρήσης** – Σας επιτρέπει να προβάλετε πληροφορίες χρήσης των εφαρμογών στο τηλέφωνό σας.

Ημερομηνία & ώρα

Ρυθμίστε τις προτιμήσεις σας για τον τρόπο που θα εμφανίζεται η ημερομηνία και η ώρα.

Στην οθόνη **Ρυθμίσεις**, αγγίξτε την καρτέλα **Γενικές > Ημερομηνία & ώρα**.

Αποθήκευση

Μπορείτε να παρακολουθείτε τη χρησιμοποιούμενη και τη διαθέσιμη εσωτερική μνήμη της συσκευής.

Στην οθόνη **Ρυθμίσεις**, αγγίξτε την καρτέλα **Γενικές > Αποθήκευση**.

ΕΣΩΤΕΡΙΚΟΣ ΑΠΟΘΗΚΕΥΤΙΚΟΣ ΧΩΡΟΣ

- **Συνολικός χώρος** – Εμφανίζει τον συνολικό χώρο και τον διαθέσιμο χώρο της εσωτερικής μνήμης του τηλεφώνου σας σε κείμενο και με γράφημα ράβδων με κωδικοποίηση χρώματος (ο αχρησιμοποίητος χώρος είναι γκρι). Οι αντίστοιχες εφαρμογές και ο συνολικός χώρος που καταλαμβάνουν αναφέρονται κάτω από κάθε χρήστη της συσκευής.

ΚΑΡΤΑ SD

- **Συνολικός χώρος** – Εμφανίζει τον συνολικό χώρο και τον διαθέσιμο χώρο που απομένει στην κάρτα μνήμης.
- **Τοποθέτηση/Αφαίρεση κάρτας SD** – Σας επιτρέπει να τοποθετήσετε ή να αφαιρέσετε την κάρτα SD.
- **Διαγραφή κάρτας SD** – Σας επιτρέπει να διαγράψετε όλα τα δεδομένα της κάρτας SD.

Μπαταρία και εξοικονόμηση ενέργειας

Εμφανίζει την τρέχουσα κατάσταση μπαταρίας, συμπεριλαμβανομένου του ποσοστού φόρτισης που απομένει και της κατάστασης φόρτισης.

Στην οθόνη **Ρυθμίσεις**, αγγίξτε την καρτέλα **Γενικές > Μπαταρία και εξοικονόμηση ενέργειας**.

- **Χρήση μπαταρίας** – Εμφανίζει το επίπεδο και τις λεπτομέρειες χρήσης μπαταρίας. Για περισσότερες πληροφορίες, αγγίξτε ένα από τα στοιχεία.
- **Στάθμη μπαταρίας στη γραμμή κατάστασης** – Ενεργοποιήστε αυτήν την επιλογή για εμφάνιση της στάθμης της μπαταρίας στη γραμμή κατάστασης, δίπλα στο εικονίδιο της μπαταρίας.
- **Εξοικονόμηση ενέργειας** – Αγγίξτε το ρυθμιστικό "Εξοικονόμηση ενέργειας" για ενεργοποίηση ή απενεργοποίηση. Ορίζει το ποσοστό φόρτισης της μπαταρίας στο οποίο ενεργοποιείται αυτόματα η "Εξοικονόμηση ενέργειας".
- **Βοήθεια** – Εμφανίζει πληροφορίες βοήθειας για τη λειτουργία εξοικονόμησης μπαταρίας.

Εφαρμογές

Μπορείτε να βλέπετε λεπτομέρειες των εφαρμογών που είναι εγκαταστημένες στο τηλέφωνό σας, να διαχειρίζεστε τα σχετικά δεδομένα και να κάνετε υποχρεωτική διακοπή.

Στην οθόνη **Ρυθμίσεις**, αγγίξτε την καρτέλα **Γενικές > Εφαρμογές**.

Προεπιλεγμένη εφαρμογή μηνυμάτων

Από αυτό το μενού μπορείτε να επιλέξετε ποια εφαρμογή ανταλλαγής μηνυμάτων θα χρησιμοποιείτε ως την προεπιλεγμένη εφαρμογή.

Στην οθόνη **Ρυθμίσεις**, αγγίξτε την καρτέλα **Γενικές > Προεπιλεγμένη εφαρμογή μηνυμάτων**.

Δημιουργία αντιγράφου ασφαλείας & επαναφορά

Αλλάξτε τις ρυθμίσεις για τη διαχείριση των ρυθμίσεων και των δεδομένων σας.

Στην οθόνη **Ρυθμίσεις**, αγγίξτε την καρτέλα **Γενικές > Δημιουργία αντιγράφου ασφαλείας & επαναφορά**.

- **LG Backup** – Δημιουργεί αντίγραφο ασφαλείας για όλες τις πληροφορίες της συσκευής και τα επαναφέρει σε περίπτωση απώλειας ή αντικατάστασης δεδομένων. Εάν χρειάζεστε περισσότερες πληροφορίες, ανατρέξτε στην ενότητα **LG Backup** στο κεφάλαιο **Εφαρμογές**.
- **Δημιουργία αντιγράφων ασφαλείας για τα δεδομένα μου** - Δημιουργήστε αντίγραφο ασφαλείας για δεδομένα από εφαρμογές, κωδικούς πρόσβασης Wi-Fi και άλλες ρυθμίσεις στους διακομιστές της Google.
- **Εφεδρικός λογαριασμός** – Εμφανίζει το λογαριασμό ο οποίος χρησιμοποιείται τη συγκεκριμένη στιγμή για τη δημιουργία αντιγράφου ασφαλείας πληροφοριών.
- **Αυτόματη επαναφορά** – Όταν επανεγκαθιστάτε μια εφαρμογή, μπορείτε να επαναφέρετε τις ρυθμίσεις και τα δεδομένα από τα αντίγραφα ασφαλείας.
- **Επαναφορά εργοστασιακών δεδομένων** - Επαναφέρετε τις ρυθμίσεις στις προεπιλεγμένες εργοστασιακές τιμές και διαγράψτε όλα τα δεδομένα σας. Εάν η επαναφορά του τηλεφώνου γίνει με αυτόν τον τρόπο, θα σας ζητηθεί να εισαγάγετε τις ίδιες πληροφορίες που σας ζητήθηκαν κατά την πρώτη εκκίνηση του Android.

Σχετικά με το τηλέφωνο

Δείτε τις νομικές πληροφορίες, ελέγξτε την κατάσταση του τηλεφώνου και τις εκδόσεις λογισμικού και εκτελέστε ενημέρωση λογισμικού.

Στην οθόνη **Ρυθμίσεις**, αγγίξτε την καρτέλα **Γενικές > Σχετικά με το τηλέφωνο**.

Κανονισμοί και ασφάλεια

Για λεπτομέρειες σχετικά με τους κανονισμούς, μεταβείτε στις **Ρυθμίσεις > καρτέλα Γενικές > Σχετικά με το τηλέφωνο > Κανονισμοί και ασφάλεια** στο τηλέφωνό σας.



Παράρτημα

Ενημέρωση λογισμικού τηλεφώνου

Ενημέρωση λογισμικού για κινητό τηλέφωνο LG μέσω Διαδικτύου

Για περισσότερες πληροφορίες σχετικά με τη χρήση αυτής της λειτουργίας, επισκεφθείτε τη διεύθυνση <http://www.lg.com/common/index.jsp> → επιλέξτε χώρα και γλώσσα.

Με αυτήν τη λειτουργία, μπορείτε να ενημερώνετε εύκολα το υλικολογισμικό του τηλεφώνου σας με την πιο πρόσφατη έκδοση μέσω Internet χωρίς να επισκεφθείτε κάποιο κέντρο εξυπηρέτησης. Αυτή η λειτουργία είναι διαθέσιμη μόνο όταν η LG θέτει σε κυκλοφορία τη νεότερη έκδοση υλικολογισμικού που αφορά τη συσκευή σας.

Η διαδικασία ενημέρωσης υλικολογισμικού του κινητού τηλεφώνου απαιτεί την απόλυτη προσοχή του χρήστη σε όλη τη διάρκειά της. Πριν να συνεχίσετε, βεβαιωθείτε ότι έχετε ελέγξει όλες τις οδηγίες και τις σημειώσεις που εμφανίζονται σε κάθε βήμα. Λάβετε υπόψη ότι, αν αφαιρέσετε το καλώδιο δεδομένων USB κατά τη διάρκεια της αναβάθμισης, μπορεί να προκαλέσετε σοβαρή βλάβη στο κινητό σας τηλέφωνο.

ΣΗΜΕΙΩΣΗ

- Η LG διατηρεί το δικαίωμα να προβαίνει σε ενημερώσεις υλικολογισμικού μόνο για επιλεγμένα μοντέλα κατά την κρίση της και δεν εγγυάται τη διαθεσιμότητα της νεότερης έκδοσης υλικολογισμικού για όλα τα μοντέλα τηλεφώνων.

Ενημέρωση λογισμικού του κινητού τηλεφώνου LG μέσω του δικτύου Over-the-Air (OTA)

Έτσι μπορείτε να ενημερώσετε εύκολα και ασύρματα το λογισμικό του τηλεφώνου σας με τη νεότερη έκδοση μέσω OTA, χωρίς να συνδέσετε καλώδιο δεδομένων USB. Αυτή η λειτουργία είναι διαθέσιμη μόνο όταν η LG θέτει σε κυκλοφορία τη νεότερη έκδοση υλικολογισμικού που αφορά τη συσκευή σας.

Πρώτα, πρέπει να ελέγξετε την έκδοση του λογισμικού στο κινητό σας

τηλέφωνο: **Ρυθμίσεις** > καρτέλα **Γενικές** > **Σχετικά με το τηλέφωνο**
> **Κέντρο ενημέρωσης** > **Ενημέρωση λογισμικού** > **Έλεγχος**
ενημέρωσης λογισμικού.

ΣΗΜΕΙΩΣΗ



- Κατά τη διαδικασία ενημέρωσης του λογισμικού του τηλεφώνου σας, ενδέχεται να χαθούν τα προσωπικά σας δεδομένα από τον εσωτερικό χώρο αποθήκευσης του τηλεφώνου. Για παράδειγμα, μπορεί να χαθούν οι πληροφορίες σχετικά με τον προσωπικό σας λογαριασμό Google και άλλους λογαριασμούς, τα δεδομένα και οι ρυθμίσεις του συστήματος και των εφαρμογών σας, οι εφαρμογές που έχετε λάβει από το Internet και η άδεια χρήσης DRM. Επομένως, η LG σας συνιστά να δημιουργείτε αντίγραφα ασφαλείας των προσωπικών σας δεδομένων πριν από την ενημέρωση του λογισμικού του τηλεφώνου σας. Η LG δεν φέρει ευθύνη για ενδεχόμενη απώλεια προσωπικών δεδομένων.
- Αυτή η λειτουργία εξαρτάται από τον πάροχο υπηρεσιών δικτύου, την περιοχή και τη χώρα.

Συχνές ερωτήσεις

Στο κεφάλαιο αυτό αναφέρονται ορισμένα προβλήματα που ενδέχεται να αντιμετωπίσετε κατά τη χρήση του τηλεφώνου. Για ορισμένα προβλήματα πρέπει να καλέσετε τον πάροχο υπηρεσιών, αλλά τα περισσότερα μπορείτε να τα επιλύσετε εύκολα μόνοι σας.

Μήνυμα	Πιθανές αιτίες	Πιθανά διορθωτικά μέτρα
Σφάλμα κάρτας SIM	Δεν υπάρχει κάρτα SIM στο τηλέφωνο ή δεν έχει τοποθετηθεί σωστά.	Βεβαιωθείτε ότι η κάρτα SIM είναι σωστά τοποθετημένη.

Μήνυμα	Πιθανές αιτίες	Πιθανά διορθωτικά μέτρα
Δεν υπάρχει σύνδεση δικτύου / Απώλεια δικτύου	Το σήμα είναι αδύναμο ή βρίσκεστε εκτός του δικτύου του παρόχου.	Μετακινηθείτε κοντά σε παράθυρο ή σε ανοιχτό χώρο. Ελέγξτε το χάρτη κάλυψης του παρόχου δικτύου.
	Ο πάροχος εφάρμοσε νέες υπηρεσίες.	Ελέγξτε αν η κάρτα SIM είναι παλαιότερη από 6 με 12 μήνες. Σε αυτή την περίπτωση, αλλάξτε την κάρτα SIM ή USIM στο κοντινότερο υποκατάστημα του παρόχου δικτύου. Επικοινωνήστε με τον πάροχο υπηρεσιών.
Οι κωδικοί δεν ταιριάζουν	Για να αλλάξετε έναν κωδικό ασφαλείας, πρέπει να επιβεβαιώσετε το νέο κωδικό. Απλώς καταχωρήστε τον ξανά.	Αν ξεχάσετε τον κωδικό, επικοινωνήστε με τον πάροχο υπηρεσιών.
	Οι δύο κωδικοί που εισαγάγετε δεν ταιριάζουν.	
Δεν είναι δυνατή η ρύθμιση εφαρμογών	Δεν υποστηρίζεται από τον πάροχο υπηρεσιών ή απαιτείται δήλωση.	Επικοινωνήστε με τον πάροχο υπηρεσιών.

Μήνυμα	Πιθανές αιτίες	Πιθανά διορθωτικά μέτρα
Η εφαρμογή που ελήφθη προκαλεί πολλά σφάλματα.	Διαγράψτε την εφαρμογή.	<ol style="list-style-type: none"> 1 Αγγίξτε  >  > . 2 Αγγίξτε την καρτέλα Γενικές > Εφαρμογές. 3 Αγγίξτε την εφαρμογή > Κατάργηση εγκατάστασης.
Δεν είναι δυνατή η πραγματοποίηση κλήσεων	Σφάλμα κλήσης	Το νέο δίκτυο δεν είναι εξουσιοδοτημένο.
	Τοποθετήθηκε νέα κάρτα SIM.	Ελέγξτε για νέους περιορισμούς.
	Το όριο της προπληρωμένης χρέωσης εξαντλήθηκε.	Επικοινωνήστε με τον πάροχο ή μηδενίστε το όριο με τον κωδικό PIN 2.
Δεν είναι δυνατή η ενεργοποίηση του τηλεφώνου	Πιέσατε πολύ σύντομα το πλήκτρο ενεργοποίησης/ απενεργοποίησης.	Πατήστε το πλήκτρο ενεργοποίησης/απενεργοποίησης για τουλάχιστον δύο δευτερόλεπτα.
	Η μπαταρία δεν είναι φορτισμένη.	Φορτίστε τη μπαταρία. Ελέγξτε την ένδειξη φόρτισης στην οθόνη.

Μήνυμα	Πιθανές αιτίες	Πιθανά διορθωτικά μέτρα
Σφάλμα φόρτισης	Η μπαταρία δεν είναι φορτισμένη.	Φορτίστε τη μπαταρία.
	Η εξωτερική θερμοκρασία είναι υπερβολικά υψηλή ή χαμηλή.	Βεβαιωθείτε ότι το τηλέφωνο φορτίζεται σε κανονική θερμοκρασία.
	Πρόβλημα επαφής	Ελέγξτε το φορτιστή και τη σύνδεσή του στο τηλέφωνο.
	Μηδενική τάση	Συνδέστε το φορτιστή σε διαφορετική πρίζα.
	Ελαττωματικός φορτιστής	Αντικαταστήστε το φορτιστή.
	Λάθος φορτιστής	Χρησιμοποιείτε μόνο γνήσια αξεσουάρ LG.
Μη επιτρεπόμενος αριθμός.	Η λειτουργία κλήσης καθορισμένων αριθμών είναι ενεργοποιημένη.	Ελέγξτε το μενού Ρυθμίσεις και απενεργοποιήστε τη λειτουργία.
Δεν είναι δυνατή η λήψη/ αποστολή SMS και φωτογραφιών	Μνήμη πλήρης	Διαγράψτε μερικά δεδομένα όπως εφαρμογές ή μηνύματα από το τηλέφωνό σας, για να ελευθερώσετε περισσότερο χώρο στη μνήμη.
Τα αρχεία δεν ανοίγουν	Μη υποστηριζόμενη μορφή αρχείου	Ελέγξτε τις υποστηριζόμενες μορφές αρχείων.

Μήνυμα	Πιθανές αιτίες	Πιθανά διορθωτικά μέτρα
<p>Η οθόνη δεν ενεργοποιείται όταν λαμβάνω κλήση.</p>	<p>Πρόβλημα αισθητήρα εγγύτητας</p>	<p>Αν χρησιμοποιείτε ταινία ή θήκη προστασίας, ελέγξτε αν καλύπτεται η περιοχή γύρω από τον αισθητήρα εγγύτητας. Βεβαιωθείτε ότι η περιοχή γύρω από τον αισθητήρα εγγύτητας είναι καθαρή.</p>
<p>Χωρίς ήχο</p>	<p>Λειτουργία δόνησης</p>	<p>Ελέγξτε την κατάσταση ρυθμίσεων του μενού ήχου για να βεβαιωθείτε ότι το τηλέφωνο δεν βρίσκεται σε λειτουργία δόνησης ή στη λειτουργία χωρίς διακοπές.</p>
<p>Αναμονή ή πάγωμα</p>	<p>Περιστασιακό πρόβλημα λογισμικού</p>	<p>Αν η οθόνη παγώσει ή το τηλέφωνο δεν ανταποκρίνεται όταν προσπαθείτε να το χρησιμοποιήσετε, αφαιρέστε και επανατοποθετήστε την μπαταρία. Στη συνέχεια, ενεργοποιήστε ξανά το τηλέφωνο.</p> <p>Ή</p> <p>Δοκιμάστε να εκτελέσετε ενημέρωση του λογισμικού μέσω του ιστοτόπου.</p>

Οδηγός αντικλεπτικής προστασίας

Μπορείτε να ρυθμίσετε τη συσκευή σας ώστε να εμποδίσετε τη χρήση της από άλλα άτομα, σε περίπτωση επαναφοράς των εργοστασιακών ρυθμίσεων χωρίς την έγκρισή σας. Για παράδειγμα, σε περίπτωση απώλειας, κλοπής ή διαγραφής της συσκευής σας, μόνο κάποιος που γνωρίζει το λογαριασμό σας Google ή τις πληροφορίες κλειδώματος οθόνης μπορεί να χρησιμοποιήσει τη συσκευή.

Για να βεβαιωθείτε ότι η συσκευή σας είναι προστατευμένη, κάντε τα εξής:

- **Ορίστε ένα κλείδωμα οθόνης:** Σε περίπτωση απώλειας ή κλοπής της συσκευής σας, εάν έχετε ορίσει ένα κλείδωμα οθόνης, δεν είναι δυνατή η διαγραφή της συσκευής από το μενού Ρυθμίσεις, εκτός κι αν η οθόνη σας είναι ξεκλειδωτή.
- **Προσθέστε το λογαριασμό σας Google στη συσκευή σας:** Σε περίπτωση διαγραφής της συσκευής σας, εάν έχετε ρυθμίσει το λογαριασμό σας Google, η συσκευή δεν μπορεί να ολοκληρώσει τη διαδικασία ρύθμισης, εκτός κι αν καταχωριστούν ξανά οι πληροφορίες του λογαριασμού σας Google.

Μετά τη ρύθμιση προστασίας της συσκευής σας, εάν πρέπει να επαναφέρετε τις εργοστασιακές ρυθμίσεις, θα πρέπει είτε να ξεκλειδώσετε την οθόνη σας είτε να πληκτρολογήσετε τον κωδικό πρόσβασης του λογαριασμού σας Google. Με αυτόν τον τρόπο, διασφαλίζεται ότι εκτελείται επαναφορά από εσάς ή από κάποιο άτομο που εμπιστεύεστε.

ΣΗΜΕΙΩΣΗ

- Μην ξεχάσετε το λογαριασμό Google και τον κωδικό πρόσβασης που είχατε προσθέσει στη συσκευή σας πριν από την εκτέλεση της επαναφοράς εργοστασιακών ρυθμίσεων. Εάν δεν μπορείτε να παρέχετε τις πληροφορίες λογαριασμού κατά τη διαδικασία ρύθμισης, δεν θα μπορείτε να χρησιμοποιήσετε καθόλου τη συσκευή μετά την εκτέλεση της επαναφοράς εργοστασιακών ρυθμίσεων.

Περισσότερες πληροφορίες

Πληροφορίες σημείωσης για το λογισμικό ανοικτού κώδικα

Για τη λήψη του πηγαίου κώδικα που διέπεται από τις άδειες χρήσης GPL, LGPL, MPL και άλλες άδειες χρήσης ανοικτού κώδικα, ο οποίος περιλαμβάνεται στο προϊόν, επισκεφτείτε τη διεύθυνση <http://opensource.lge.com>.

Εκτός από τον πηγαίο κώδικα, διατίθενται προς λήψη όλοι οι αναφερόμενοι όροι αδειών χρήσης, οι αποποιήσεις εγγυήσεων και οι σημειώσεις πνευματικών δικαιωμάτων.

Η LG Electronics παρέχει επίσης τον ανοιχτό κώδικα σε CD-ROM έναντι αντιτίμου που καλύπτει το κόστος της διανομής (όπως το κόστος του μέσου εγγραφής, την αποστολή και την παράδοση) κατόπιν υποβολής αιτήματος μέσω e-mail στη διεύθυνση opensource@lge.com. Αυτή η προσφορά ισχύει για περίοδο τριών (3) ετών από την ημερομηνία αγοράς του προϊόντος.

Εμπορικά σήματα

- Copyright ©2015 LG Electronics, Inc. Με την επιφύλαξη παντός δικαιώματος. Η επωνυμία LG και το λογότυπο LG είναι σήματα κατατεθέντα του Ομίλου LG και των σχετικών οντοτήτων του. Όλα τα υπόλοιπα εμπορικά σήματα αποτελούν ιδιοκτησία των αντίστοιχων κατόχων τους.
- Οι επωνυμίες Google™, Google Maps™, Gmail™, YouTube™, Hangouts™ και Play Store™ αποτελούν εμπορικά σήματα της Google, Inc.
- Το Bluetooth® αποτελεί σήμα κατατεθέν της Bluetooth SIG, Inc. παγκοσμίως.
- Η επωνυμία Wi-Fi® και το λογότυπο Wi-Fi είναι σήματα κατατεθέντα της Wi-Fi Electronics.
- Όλα τα υπόλοιπα εμπορικά σήματα και πνευματικά δικαιώματα αποτελούν ιδιοκτησία των αντίστοιχων κατόχων τους.



Αυτή η συσκευή DivX Certified® έχει υποβληθεί σε αυστηρούς ελέγχους, ώστε να εξασφαλιστεί η δυνατότητά της να αναπαράγει βίντεο DivX®.

Για να δείτε ταινίες DivX που έχετε αγοράσει, πρέπει να καταχωρήσετε τη συσκευή σας στο vod.divx.com. Ο κωδικός καταχώρησης βρίσκεται στην ενότητα DivX VOD στο μενού ρύθμισης της συσκευής σας.

Η συσκευή διαθέτει πιστοποίηση DivX Certified® για την αναπαραγωγή βίντεο DivX® με ανάλυση έως HD 720p, συμπεριλαμβανομένου του συνδρομητικού περιεχομένου.

Οι ονομασίες DivX®, DivX Certified® και τα σχετικά λογότυπα αποτελούν εμπορικά σήματα της DivX, LLC και χρησιμοποιούνται κατόπιν αδείας.

ΔΗΛΩΣΗ ΣΥΜΜΟΡΦΩΣΗΣ

Με το παρόν, η **LG Electronics** δηλώνει ότι το προϊόν **LG-H650E** συμμορφώνεται με τις βασικές απαιτήσεις και με τις υπόλοιπες σχετικές διατάξεις της Οδηγίας **1999/5/EC**. Ένα αντίγραφο της Δήλωσης Συμμόρφωσης διατίθεται στη διεύθυνση **<http://www.lg.com/global/declaration>**

Διεύθυνση ενημέρωσης για θέματα συμμόρφωσης ως προς τη χρήση του προϊόντος

LG Electronics European Shared Service Center B.V.
Krijgsman 1, 1186 DM Amstelveen, The Netherlands



Απόρριψη της παλιάς σας συσκευής

- 1 Η απόρριψη όλων των ηλεκτρικών και ηλεκτρονικών προϊόντων πρέπει να γίνεται χωριστά από τα γενικά οικιακά απορρίμματα, μέσω ειδικών εγκαταστάσεων συλλογής απορριμμάτων που έχουν καθοριστεί από την κυβέρνηση ή από τις τοπικές αρχές.
- 2 Η σωστή απόρριψη της παλιάς σας συσκευής συμβάλλει στην αποτροπή πιθανών αρνητικών συνεπειών για το περιβάλλον και για την ανθρώπινη υγεία.
- 3 Για περισσότερες πληροφορίες σχετικά με την απόρριψη της παλιάς σας συσκευής, επικοινωνήστε με το αρμόδιο τοπικό γραφείο, την υπηρεσία διάθεσης οικιακών απορριμμάτων ή το κατάστημα από το οποίο αγοράσατε το προϊόν.



Απόρριψη των χρησιμοποιημένων μπαταριών/συσσωρευτών

- 1 Το σύμβολο αυτό μπορεί να συνδυάζεται με τα χημικά σύμβολα για τον υδράργυρο (Hg), το κάδμιο (Cd) ή το μόλυβδο (Pb), αν η μπαταρία περιέχει ποσότητες μεγαλύτερες από 0,0005% υδράργυρο, 0,002% κάδμιο ή 0,004% μόλυβδο.
- 2 Η απόρριψη όλων των μπαταριών/συσσωρευτών πρέπει να γίνεται χωριστά από τα γενικά οικιακά απορρίμματα, μέσω ειδικών εγκαταστάσεων συλλογής απορριμμάτων που έχουν καθοριστεί από την κυβέρνηση ή από τις τοπικές αρχές.
- 3 Η σωστή απόρριψη των παλιών μπαταριών/συσσωρευτών αποτρέπει ενδεχόμενες αρνητικές συνέπειες για το περιβάλλον, καθώς και για την υγεία των ζώων και των ανθρώπων.
- 4 Για πιο αναλυτικές πληροφορίες σχετικά με την απόρριψη των παλιών μπαταριών/συσσωρευτών, επικοινωνήστε με το τοπικό γραφείο, την αρμόδια υπηρεσία διάθεσης οικιακών απορριμμάτων ή το κατάστημα από το οποίο αγοράσατε το προϊόν.

About this user guide

ENGLISH

Thank you for choosing LG. Please carefully read this user guide before using the device for the first time to ensure safe and proper use.

- Always use genuine LG accessories. The supplied items are designed only for this device and may not be compatible with other devices.
- This device is not suitable for people who have a visual impairment due to the touchscreen keyboard.
- Descriptions are based on the device default settings.
- Default apps on the device are subject to updates and support for these apps may be withdrawn without prior notice. If you have any questions about an app provided with the device, please contact a LG Service Centre. For user-installed apps, please contact the relevant service provider.
- Modifying the device's operating system or installing software from unofficial sources may damage the device and lead to data corruption or data loss. Such actions will violate your LG licence agreement and void your warranty.
- Some contents and illustrations may differ from your device depending on the region, service provider, software version, or OS version, and are subject to change without prior notice.
- Software, audio, wallpaper, images, and other media supplied with your device are licensed for limited use. If you extract and use these materials for commercial or other purposes, you may be infringing copyright laws. As a user, you are fully and entirely responsible for the illegal use of media.
- Additional charges may apply for data services, such as messaging, uploading, downloading, auto-syncing and location services. To avoid additional charges, select a data plan suitable to your needs. Contact your service provider to obtain additional details.

Instructional notices



WARNING

Situations that could cause injury to yourself and others, or damage to phone or other property.



NOTE

Notices or additional information.

Table of contents

Guidelines for safe and efficient use	5	Locking and unlocking the device	28
Features you will love	12	KnockON	28
QSlide	13	Knock Code	28
Using QSlide	13	Changing the screen lock method	29
QuickMemo+	14	Smart Lock	29
Using QuickMemo+	14	Home screen	30
Viewing the saved memo	14	Getting to Know the Home Screen	30
Gesture shot	15	Returning to recently-used applications	31
Taking the photos with a gesture	15	Customizing the Home screen	32
Basics	16	Notifications panel	33
Accessories	17	Capturing a screenshot	35
Phone layout	18	On-screen keyboard	35
Turning Your Phone On and Off	20	Using the keypad and entering text	35
Installing the Nano SIM card	20	Entering special characters	36
Charging the battery	21	To split or merge the keyboard	36
Optimizing battery life	22	Transferring data between a PC and the device	36
Inserting the memory card	23	Transferring data using USB connection	36
Removing the memory card	24	Transferring data using wireless connection	37
Touch screen tips	24	LG Bridge	37
Tap or touch	24	Features of LG Bridge	38
Touch and hold	25	To download the LG Bridge software	38
Drag	25	LG AirDrive	38
Swipe or slide	25	SmartShare	39
Double-tap	26	Using SmartShare	39
Pinch-to-Zoom	26	Enjoying content from nearby devices on your phone	39
Google account setup	27	Apps	40
Creating your Google account	27	Installing or uninstalling apps	41
Signing into your Google account	27	To open the Play Store app	41
		To open a screen with details about an app	41
		To uninstall applications	41

Calls	42	Composing and sending email.....	54
Making a call.....	42	Changing an email general settings.....	55
Calling your contacts.....	42	Deleting an email account.....	55
Answering and rejecting a call.....	42	Music	55
Making a second call.....	43	Playing a song.....	55
Viewing your call logs.....	43	Music player options.....	56
Change your call settings.....	43	Clock	57
Contacts	44	Alarms.....	57
Searching for a contact.....	44	Timer.....	57
Adding a new contact.....	44	World clock.....	58
Favourites contacts.....	44	Stopwatch.....	58
Creating a group.....	45	Calculator	58
Messaging	46	Calendar	58
Sending a message.....	46	Voice Recorder	59
Conversation view.....	46	Recording a sound or voice.....	59
Changing your messaging settings.....	46	Downloads	59
Camera	47	FM Radio	59
Taking a photo.....	47	LG Backup	60
Camera options on the viewfinder.....	47	About backing up and restoring device	
Interval shot.....	49	data.....	60
Burst shot.....	49	To backup your device data.....	60
Gesture View.....	49	Google apps	61
Multi-point Auto Focus.....	49	Settings	63
4X Zooming.....	50	Access the Settings menu.....	64
Once you have taken a photo.....	50	Networks Settings	64
Recording a video.....	50	Wi-Fi.....	64
After recording a video.....	51	Wi-Fi Direct.....	65
Gallery	51	Bluetooth.....	65
Viewing pictures.....	51	Mobile data.....	66
Editing photos.....	52	Call.....	67
Setting wallpaper.....	52	SmartShare Beam.....	68
Zooming in and out.....	52	Media server.....	68
Playing a video.....	52	LG Bridge.....	68
Deleting photos/videos.....	53	E-mail	54
E-mail	54	Adding an account.....	54
Adding an account.....	54	Working with account folders.....	54
Working with account folders.....	54		

Printing.....	68	More information	86
USB tethering	69	Open source software notice information ..	86
Wi-Fi hotspot.....	69	Trademarks.....	86
Bluetooth tethering.....	69	DivX HD	87
Airplane mode.....	70	Declaration of conformity	88
Mobile networks	70	Contact office for compliance of this	
VPN.....	70	product.....	88
Sound & notification settings	70		
More settings.....	71		
Display settings	71		
Home screen.....	71		
Lock screen.....	72		
Home touch buttons.....	72		
More display settings.....	73		
General settings.....	73		
Language & input.....	73		
Location.....	74		
Accounts & sync.....	74		
Cloud	74		
Accessibility.....	75		
Shortcut key	76		
Security.....	77		
Date & time	77		
Storage.....	78		
Battery & power saving	78		
Apps.....	78		
Default message app	79		
Backup & reset.....	79		
About phone.....	79		
Regulatory and safety.....	79		
Appendix	80		
Phone software update	81		
FAQ.....	82		
Anti-Theft Guide	85		

Guidelines for safe and efficient use

Please read these simple guidelines. Not following these guidelines may be dangerous or illegal.

Should a fault occur, a software tool is built into your device that will gather a fault log. This tool gathers only data specific to the fault, such as signal strength, cell ID position in sudden call drop and applications loaded. The log is used only to help determine the cause of the fault. These logs are encrypted and can only be accessed by an authorised LG Repair centre should you need to return your device for repair.

Exposure to radio frequency energy

Radio wave exposure and Specific Absorption Rate (SAR) information.

This mobile phone model LG-H650E has been designed to comply with applicable safety requirements for exposure to radio waves. These requirements are based on scientific guidelines that include safety margins designed to assure the safety of all persons, regardless of age and health.

- The radio wave exposure guidelines employ a unit of measurement known as the Specific Absorption Rate, or SAR. Tests for SAR are conducted using standardised methods with the phone transmitting at its highest certified power level in all used frequency bands.
- While there may be differences between the SAR levels of various LG phone models, they are all designed to meet the relevant guidelines for exposure to radio waves.
- The SAR limit recommended by the International Commission on Non-ionizing Radiation Protection (ICNIRP) is 2 W/kg averaged over 10 g of tissue.
- The highest SAR value for this model phone tested for use at the ear is 1.040 W/kg (10 g) and when worn on the body is 1.100 W/Kg (10 g).

- This device meets RF exposure guidelines when used either in the normal use position against the ear or when positioned at least 1.5 cm away from the body. When a carry case, belt clip or holder is used for body-worn operation, it should not contain metal and should position the product at least 1.5 cm away from your body. In order to transmit data files or messages, this device requires a quality connection to the network. In some cases, transmission of data files or messages may be delayed until such a connection is available. Ensure the above separation distance instructions are followed until the transmission is completed.

Product care and maintenance

- Always use genuine LG batteries, chargers and accessories approved for use with this particular phone model. The use of any other types may invalidate any approval or warranty applying to the phone and may be dangerous.
- Some contents and illustrations may differ from your device without prior notice.
- Do not disassemble this unit. Take it to a qualified service technician when repair work is required.
- Repairs under warranty, at LG's discretion, may include replacement parts or boards that are either new or reconditioned, provided that they have functionality equal to that of the parts being replaced.
- Keep away from electrical appliances such as TVs, radios and personal computers.
- The unit should be kept away from heat sources such as radiators or cookers.
- Do not drop.
- Do not subject this unit to mechanical vibration or shock.
- Switch off the phone in any area where you are required to by special regulations. For example, do not use your phone in hospitals as it may affect sensitive medical equipment.
- Do not handle the phone with wet hands while it is being charged. It may cause an electric shock and can seriously damage your phone.

- Do not charge a handset near flammable material as the handset can become hot and create a fire hazard.
- Use a dry cloth to clean the exterior of the unit (do not use solvents such as benzene, thinner or alcohol).
- Do not charge the phone when it is on soft furnishings.
- The phone should be charged in a well ventilated area.
- Do not subject this unit to excessive smoke or dust.
- Do not keep the phone next to credit cards or transport tickets; it can affect the information on the magnetic strips.
- Do not tap the screen with a sharp object as it may damage the phone.
- Do not expose the phone to liquid or moisture.
- Use accessories like earphones cautiously. Do not touch the antenna unnecessarily.
- Do not use, touch or attempt to remove or fix broken, chipped or cracked glass. Damage to the glass display due to abuse or misuse is not covered under the warranty.
- Your phone is an electronic device that generates heat during normal operation. Extremely prolonged, direct skin contact in the absence of adequate ventilation may result in discomfort or minor burns. Therefore, use care when handling your phone during or immediately after operation.
- If your phone gets wet, immediately unplug it to dry off completely. Do not attempt to accelerate the drying process with an external heating source, such as an oven, microwave or hair dryer.
- The liquid in your wet phone, changes the colour of the product label inside your phone. Damage to your device as a result of exposure to liquid is not covered under your warranty.

Efficient phone operation

Electronics devices

All mobile phones may receive interference, which could affect performance.

- Do not use your mobile phone near medical equipment without requesting permission. Avoid placing the phone over pacemakers, for example, in your breast pocket.
- Some hearing aids might be disturbed by mobile phones.
- Minor interference may affect TVs, radios, PCs etc.
- Use your phone in temperatures between 0 °C and 35 °C, if possible. Exposing your phone to extremely low or high temperatures may result in damage, malfunction, or even explosion.

Road safety

Check the laws and regulations on the use of mobile phones in the area when you drive.

- Do not use a hand-held phone while driving.
- Give full attention to driving.
- Pull off the road and park before making or answering a call if driving conditions so require.
- RF energy may affect some electronic systems in your vehicle such as car stereos and safety equipment.
- When your vehicle is equipped with an air bag, do not obstruct with installed or portable wireless equipment. It can cause the air bag to fail or cause serious injury due to improper performance.
- If you are listening to music whilst out and about, please ensure that the volume is at a reasonable level so that you are aware of your surroundings. This is of particular importance when near roads.

Avoid damage to your hearing



To prevent possible hearing damage, do not listen at high volume levels for long periods.

Damage to your hearing can occur if you are exposed to loud sound for long periods of time. We therefore recommend that you do not turn on or off the handset close to your ear. We also recommend that music and call volumes are set to a reasonable level.

- When using headphones, turn the volume down if you cannot hear the people speaking near you, or if the person sitting next to you can hear what you are listening to.

NOTE

- Excessive sound pressure from earphones and headphones can cause hearing loss.

Glass Parts

Some parts of your mobile device are made of glass. This glass could break if your mobile device is dropped on a hard surface or receives a substantial impact. If the glass breaks, do not touch or attempt to remove it. Stop using your mobile device until the glass is replaced by an authorised service provider.

Blasting area

Do not use the phone where blasting is in progress. Observe restrictions and follow any regulations or rules.

Potentially explosive atmospheres

- Do not use your phone at a refueling point.
- Do not use near fuel or chemicals.
- Do not transport or store flammable gas, liquid or explosives in the same compartment of your vehicle as your mobile phone or accessories.

In aircraft

Wireless devices can cause interference in aircraft.

- Turn your mobile phone off before boarding any aircraft.
- Do not use it on the ground without permission from the crew.

Children

Keep the phone in a safe place out of the reach of small children. It includes small parts which may cause a choking hazard if detached.

Emergency calls

Emergency calls may not be available on all mobile networks. Therefore you should never depend solely on your phone for emergency calls. Check with your local service provider.

Battery information and care

- You do not need to completely discharge the battery before recharging. Unlike other battery systems, there is no memory effect that could compromise the battery's performance.
- Use only LG batteries and chargers. LG chargers are designed to maximise the battery life.
- Do not disassemble or short-circuit the battery.
- Replace the battery when it no longer provides acceptable performance. The battery pack may be recharged hundreds of times before it needs replacing.
- Recharge the battery if it has not been used for a long time to maximise usability.
- Do not expose the battery charger to direct sunlight or use it in high humidity, such as in the bathroom.
- Do not leave the battery in hot or cold places, as this may deteriorate battery performance.
- Risk of explosion if battery is replaced by an incorrect type. Dispose of used batteries according to the instructions.
- Always unplug the charger from the wall socket after the phone is fully charged to save unnecessary power consumption of the charger.

- Actual battery life will depend on network configuration, product settings, usage patterns, battery and environmental conditions.
- Make sure that no sharp-edged items such as animal's teeth or nails, come into contact with the battery. This could cause a fire.



WARNING

Notice for Battery replacement

- Li-Ion Battery is a hazardous component which can cause injury.
- Battery replacement by non-qualified professional can cause damage to your device.
- Do not replace the battery by yourself. The battery can be damaged, which can cause overheat and injury. The battery must be replaced by the authorized service provider. The battery should be recycled or disposed separately from household waste.
- In case this product contains a battery incorporated within the product which cannot be readily removed by end-users, LG recommends that only qualified professionals remove the battery, either for replacement or for recycling at the end of this product's working life. To prevent damage to the product, and for their own safety, users should not attempt to remove the battery and should contact LG Service Helpline, or other independent service providers for advice.
- Removal of the battery will involve dismantling of the product case, disconnection of the electrical cables/contacts, and careful extraction of the battery cell using specialized tools. If you need the instructions for qualified professionals on how to remove the battery safely, please visit <http://www.lge.com/global/sustainability/environment/take-back-recycling>.



Features you will love

QSlide

From any screen, use the Notification panel to easily access and use the Notepad, Calendar, Calculator, and more with QSlide.









Using QSlide

- 1 Touch and slide the status bar downward > tap .
If you can not see , tap  > checkmark **QSlide** to enable.

NOTE

- While using applications that support QSlide, tap  > **QSlide**. The function is displayed as a small window on your screen.

- 2 Using the following options.

		Tap to expand the window to full window size.
		Tap to adjust the window's transparency.
		Tap to close the QSlide window.
		Drag to adjust the size of the QSlide window.

- 3 You can use and tap the screen under the **QSlide** windows when the transparency bar is not full .

NOTE

- QSlide can support up to two windows at the same time.

QuickMemo+

The QuickMemo+ feature allows you to create memos.

Using QuickMemo+

You can use QuickMemo+ function to easily and efficiently create memos during a call, with a saved picture or on the current phone screen.









1 Touch and slide the status bar downward and tap .

If you can not see , tap  > checkmark **QuickMemo+** to enable.

OR

Tap  >  >  > .

2 Create a memo using the following options:

	Tap to save the memo you've created.
	Tap to undo the most recent action.
	Tap to redo the most recently deleted action.
	Tap to insert text into your memo.
	Tap to select the pen type and colour.
	Tap to use the eraser to erase the pen marks on the memo.
	Tap to select the share or paper style.
	Tap to hide or display the toolbar.

NOTE

- Please use a fingertip while using the QuickMemo+ feature. Do not use your fingernail.

3 Tap  to save the current memo to  or .

Viewing the saved memo

Tap  >  >  and select the **QuickMemo+** album.

Gesture shot

The Gesture shot feature allows you to take a picture with a hand gesture using the front camera.

Taking the photos with a gesture

There are two methods for using the Gesture shot feature.

- Raise your hand, with an open palm, until the front camera detects it and a box appears on the screen. Then close your hand into a fist to start the timer, allowing you time to get ready.

OR

- Raise your hand, in a clenched fist, until the front camera detects it and a box appears on the screen. Then unclench your fist to start the timer, allowing you time to get ready.

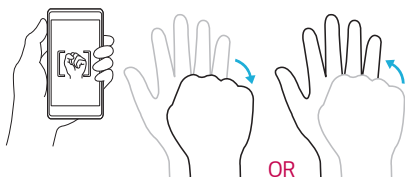



Basics

Accessories

These accessories are available for use with the your phone.

- Travel Adaptor
- Quick Start Guide
- Stereo Headset
- USB Cable
- SIM Ejection Tool

NOTE

- Items described above may be optional.
- Always use genuine LG accessories. The supplied items are designed only for this device and may not be compatible with other devices.
- The items supplied with the device and any available accessories may vary depending on the region or service provider.

Phone layout

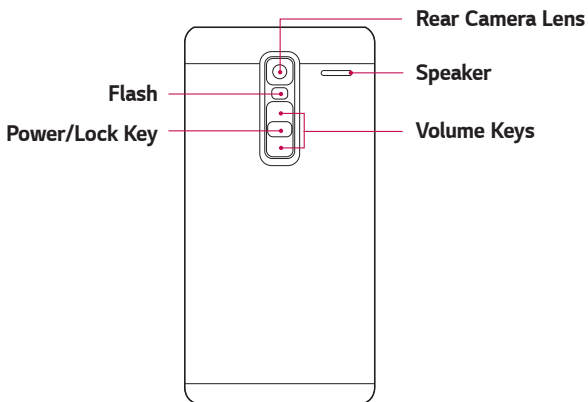
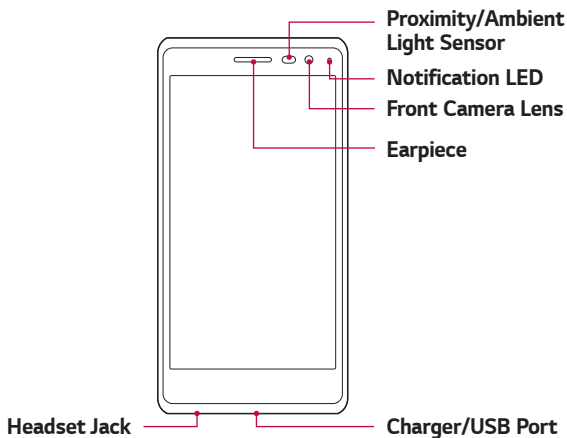

Power/Lock Key	<ul style="list-style-type: none">· Turn your phone on/off by pressing and holding this key.· Short press to turn on/off the screen.
Volume Keys	<p>While screen is off:</p> <ul style="list-style-type: none">· Press Volume Up Key twice to launch Quickmemo+.· Press Volume Down Key twice to launch Camera and take a picture. <p>On the Home screen:</p> <ul style="list-style-type: none">· Control ringer volume. <p>During a call:</p> <ul style="list-style-type: none">· Control your earpiece volume when playing audio/video.· Control volume continuously.

 **NOTE : Proximity Sensor**

- When receiving and making calls, the proximity sensor automatically turns the backlight off and locks the touch screen by sensing when the phone is near your ear. This extends battery life and prevents you from unintentionally activating the touch screen during calls.

 **WARNING**

- Placing a heavy object on the phone or sitting on it can damage the display and touch screen functions. Do not cover the proximity sensor with screen protectors or any other type of protective film. This could cause the sensor to malfunction.

Turning Your Phone On and Off

Turning your phone on

Press and hold the **Power/Lock Key** on the back of the phone for a couple of seconds until the screen turns on.

Turning your phone off

- 1 Press and hold the **Power/Lock Key** on the back of the phone until the Phone options menu appears.
- 2 Tap **Power off** in the Phone options menu.
- 3 Tap **OK** to confirm that you want to turn off the phone.

Installing the Nano SIM card

Insert the Nano SIM card provided by the mobile telephone service provider.

WARNING

- Do not insert a memory card into the Nano SIM card slot. If a memory card happens to be lodged in the Nano SIM card slot, take the device to a LG Service Centre to remove the memory card.
- 1 Insert the nano SIM tray ejection tool that comes with the phone (or a thin pin) into the eject button aperture and push gently but firmly until the tray pops out.

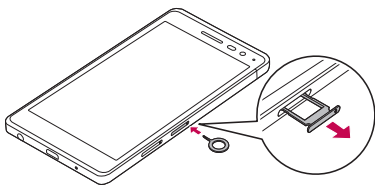

NOTE

- The eject button is a small round aperture just above the tray door.
- 2 Pull the nano SIM card tray.

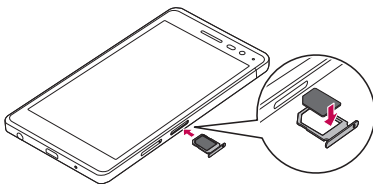

3 Position the nano SIM card into the tray (as shown in the above image).

4 Insert the nano SIM card tray.

 **NOTE**

- Turn the phone off before inserting or removing the nano SIM card.

 **WARNING**

- Always be careful when removing the nano SIM card tray. The ejection tool is very sharp.

Charging the battery

Charge the battery before using it for first time. Use the charger to charge the battery. A computer can also be used to charge the battery by connecting the phone to it using the USB cable.

 **WARNING**

- Use only LG-approved chargers, batteries and cables. If you use unapproved chargers, batteries or cables, it may cause battery charging delay. Or this can cause the battery to explode or damage the device, which are not covered by the warranty.

The charger connector is located at the bottom of the phone. Insert the charger and plug it into a power outlet.

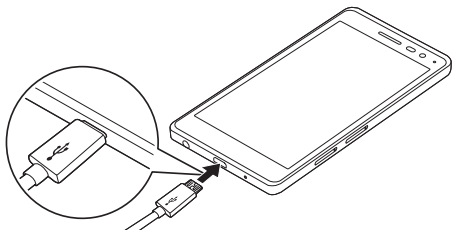

Optimizing battery life

Extend your battery's power by turning off features that you do not need to run constantly in the background. You can monitor how applications and system resources consume battery power.

Extending your phone's battery life:

- Turn off radio communications when you are not using. If you are not using Wi-Fi, Bluetooth® or GPS, turn them off.
- Reduce screen brightness and set a shorter screen timeout.
- Turn off automatic syncing for Gmail, Calendar, Contacts and other applications.
- Some applications you download may consume battery power.
- While using downloaded applications, check the battery charge level.

Inserting the memory card

Your device supports up to a 2TB microSD card. Depending on the memory card manufacturer and type, some memory cards may not be compatible with your device.

WARNING

- Some memory cards may not be fully compatible with the device. Using an incompatible card may damage the device or the memory card, or corrupt the data stored in it.

NOTE

- Frequent writing and erasing of data shortens the lifespan of memory cards.

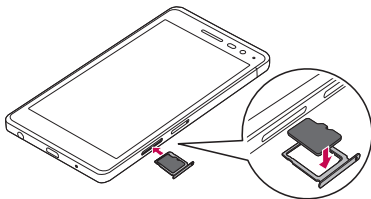

- 1 Insert the memory card tray ejection tool that comes with the phone (or a thin pin) into the eject button aperture and push gently but firmly until the tray pops out.
- 2 Pull the memory card tray.



- 3 Position the memory card into the tray (as shown in the above image).
- 4 Insert the memory card tray.

Removing the memory card

Before removing the memory card, first unmount it for safe removal.

Tap  >  >  > **General tab** > **Storage** > **Unmount SD card**.

WARNING

- Do not remove the memory card while the device is transferring or accessing information. Doing so can cause data to be lost or corrupted or damage to the memory card or device. It is not responsible for losses that result from the misuse of damaged memory cards, including the loss of data.

Touch screen tips

Here are some tips on how to navigate on your phone.

NOTE

- Do not press too hard; the tap screen is sensitive enough to pick up a light, yet firm tap.
- Use the tip of your finger to tap the option you want. Be careful not to tap any other buttons.

Tap or touch

A single finger tap selects items, links, shortcuts and letters on the on-screen keyboard.

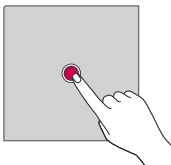

Touch and hold

Touch and hold an item on the screen by tapping it and not lifting your finger until an action occurs.

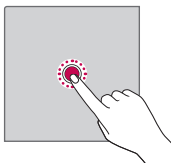

Drag

Touch and hold an item for a moment and then, without lifting your finger, move your finger on the screen until you reach the target position. You can drag items on the Home screen to reposition them.

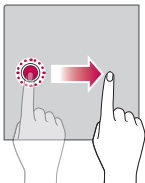

Swipe or slide

To swipe or slide, quickly move your finger across the surface of the screen, without pausing when you first tap it (so you don't drag an item instead).

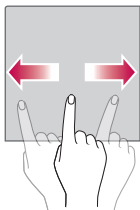

Double-tap

Double-tap to zoom on a webpage or a map.

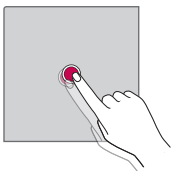

Pinch-to-Zoom

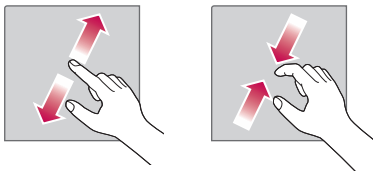

Use your index finger and thumb in a pinching or spreading motion to zoom in or out when using the browser, Maps, or when viewing pictures.





Google account setup

The first time you open a Google application on your phone, you will be required to sign in with your existing Google account. If you do not have a Google account, you will be prompted to create one.

Creating your Google account

- 1 Tap  >  >  > **General tab > Accounts & sync.**
- 2 Tap **ADD ACCOUNT > Google > Or create a new account.**
- 3 Enter your first and last name, then tap **NEXT.**
- 4 Enter your phone number for security tap **NEXT.**
- 5 Follow the instructions and enter the required and optional information about the account. Wait while the server creates your account.

Signing into your Google account

- 1 Tap  >  >  > **General tab > Accounts & sync.**
- 2 Tap **ADD ACCOUNT > Google.**
- 3 Enter your email address and tap **NEXT.**
- 4 Enter your password and tap **NEXT.**
- 5 After signing in, you can use Gmail and take advantage of Google services on your phone.
- 6 Once you have set up your Google account, your phone will automatically synchronise with your Google account on the web (if a data connection is available).

After signing in, your phone will sync with your Google services, such as Gmail, Contacts, and Google Calendar. You can also use Maps, download applications from Play Store, back up your settings to Google servers, and take advantage of other Google services on your phone.

Locking and unlocking the device

Pressing the Power/Lock Key turns off the screen and puts the device into lock mode. The device automatically gets locked if it is not used for a specified period. This helps to prevent accidental taps and saves battery power.

To unlock the device, press the Power/Lock Key and swipe the screen in any direction.

KnockON

The KnockON feature allows you to double-tap the screen to easily turn it on or off.

Turning the screen on

- 1 Double-tap the centre of the Lock screen to turn the screen on.
- 2 Unlock the screen or access any of the available shortcuts or widgets.

Turning the screen off

- 1 Double-tap an empty area of the Home screen or the status bar.
- 2 The screen will turn off.

NOTE

- Tap on the centre area of the screen. If you tap on the bottom or the top area, the recognition rate may decrease.



Knock Code

The Knock Code feature allows you to create your own unlock code using a combination of knocks on the screen. You can access the Home screen directly when the screen is off by tapping the same sequence on the screen.

NOTE

- If you enter the wrong Knock Code 5 times, it will compulsorily take you to your Google account log in/backup PIN.
- Use the fingertip instead of finger nail to tap the screen for turning it on or off.

Setting up the Knock Code feature



- 1 Tap  >  >  > **Display** tab > **Lock screen** > **Select screen lock** > **Knock Code**.
- 2 Tap the squares in a pattern to set your Knock Code. Your Knock Code pattern can be 3 to 8 taps.

Unlocking the screen using the Knock Code

You can unlock the screen by tapping the Knock Code pattern you already set, when the screen turns off.

Changing the screen lock method

You can change the way that you lock the screen to prevent others accessing your personal information.

- 1 Tap  >  >  > **Display** tab > **Lock screen** > **Select screen lock**.
- 2 Select a desired screen lock from None, Swipe, Knock Code, Pattern, PIN and Password.



NOTE

- Create a Google account before setting an unlock pattern and remember the Backup PIN you created when creating your pattern lock.

Smart Lock

You can use Smart Lock to make unlocking your phone easier. You can set it to keep your phone unlocked when you have a trusted Bluetooth device connected to it, when it's in a familiar location like your home or work, or when it recognises your face.

Setting up Smart Lock feature

- 1 Tap  >  >  > **Display** tab > **Lock screen** > **Smart Lock**.
- 2 Before you add any trusted devices, trusted places, or trusted face, you need to set up a screen lock (Knock Code, Pattern, PIN or Password).

Home screen

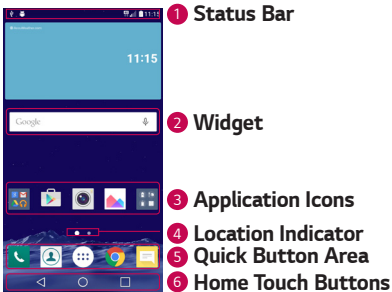

The Home screen is the starting point for many applications and functions. It allows you to add items like app shortcuts and Google widgets to give you instant access to information and applications. This is the default canvas and accessible from any menu by tapping .

Getting to Know the Home Screen



- 1 **Status Bar** - Shows the phone's status information, including the time, signal strength, battery status and notification icons.
- 2 **Widget** - Widgets are self-contained applications that can be accessed through the Apps drawer or on the Home screen. Unlike a shortcut, a Widget can function as an on-screen application.
- 3 **Application Icons** - Tap an icon (application, folder, etc.) to open and use it.
- 4 **Location Indicator** - Indicates which Home screen canvas you are currently viewing.
- 5 **Quick Button Area** - Provides one-touch access to the function in any Home screen canvas.

6 Home Touch Buttons

 Back Button	Returns to the previous screen. Also closes pop-up items, such as menus, dialog boxes and the on-screen keyboard.
 Home Button	Return to the Home screen from any screen.
 Overview Button	Displays recently used applications. If you touch and hold this button, it opens a menu of available options.

To view other Home screen panels

The operating system provides multiple Home screen canvases to provide more space for adding icons, widgets and more.

- Slide your finger left or right across the Home screen to access additional canvases.

Returning to recently-used applications

Multitasking is easy with Android; you can keep more than one application running at the same time. There is no need to quit an application before opening another. Use and switch between several open applications.

Android manages each application, stopping and starting them as needed to make sure that idle applications don't consume resources unnecessarily.

- 1 Tap . A list of recently used applications will be displayed.
- 2 Tap the application you want to access. This does not stop the previous app from running in the background. Make sure to tap to back out of an app after using it.
 - To close an app from the recent apps list, swipe the app preview to the left or right. To clear all apps, tap **Clear all**.

Customizing the Home screen

You can customise your Home screen by adding apps and widgets and changing wallpapers.

Adding items on your Home screen

- 1 Touch and hold the empty part of the Home screen.
- 2 In the Add Mode menu, select the item you want to add. You then see this added item on the Home screen.
- 3 Drag it to the desired location and lift your finger.

NOTE

- To add an application icon to the Home screen from the Apps screen, touch and hold the application you want to add.

Removing an item from the Home screen

While on the Home screen, touch and hold the icon you want to remove > drag it to .

Adding an app to the Quick Button Area

From the Apps screen or on the Home screen, touch and hold an application icon and drag it to the Quick Button Area. Then release it in the desired location.

Removing an app from the Quick Button Area

Touch and hold the desired Quick Button, drag it to .

NOTE

- The **Apps Button**  cannot be removed.

Customizing app icons on the Home screen

- 1 Touch and hold an application icon until it unlocks from its current position, then release it. The editing icon  appears in the upper-right corner of the application.
- 2 Tap the application icon again and select the desired icon design and size.
- 3 Tap **OK** to save the change.

Notifications panel

Notifications alert you to the arrival of new messages, calendar events and alarms, as well as ongoing events, such as when you are on a call.

Opening the notifications panel

Swipe down from the status bar to open the notifications panel. To close the notifications panel, swipe the screen upwards or tap .

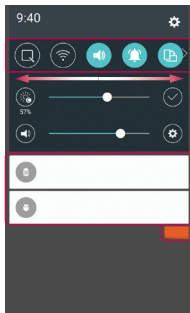
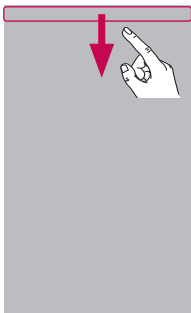

- 1 Tap each quick setting button to toggle it on/off. Touch and hold the desired button to directly access the settings menu for the function. To see more toggle buttons, swipe left or right. Tap  to remove, add or rearrange quick setting buttons.
- 2 Current notifications are listed, each with a brief description. Tap a notification to view it.
- 3 Tap to clear all the notifications.

When a notification arrives, its icon appears at the top of the screen. Icons for pending notifications appear on the left, and system icons, such as Wi-Fi and battery strength are shown on the right.

Indicator icons on the Status Bar

Indicator icons appear on the status bar at the top of the screen to report missed calls, new messages, calendar events, device status and more.

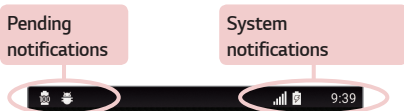

The icons displayed at the top of the screen provide information about the status of the device. The icons listed in the table below are some of the most common ones.



Icon	Description
	No SIM card inserted
	No network signal available
	Airplane mode is on
	Connected to a Wi-Fi network
	Wired headset connected
	Call in progress
	Missed call
	Bluetooth is on
	System warning
	An alarm is set
	New voicemail available
	New text or multimedia message
	LG AirDrive connected

Icon	Description
	A song is currently playing
	No interruptions, not even alarms
	Vibrate mode is on
	Battery fully charged
	Battery is charging
	The phone is connected to a PC via a USB cable
	Downloading data
	Uploading data
	GPS is on
	Data is synchronizing
	Choose input method
	Wi-Fi hotspot is active

NOTE

- The icon's location in the status bar may differ according to the function or service.
- The available options may vary depending on the region or service provider.





Capturing a screenshot

Press and hold the **Volume Down Key** and the **Power/Lock Key** at the same time for 2 seconds to capture a screenshot of the current screen. To view the captured image, tap the  >  >  > the **Screenshots** folder.

On-screen keyboard

You can enter text using the on-screen keyboard. The on-screen keyboard appears on the screen when you tap an available text entry field.

Using the keypad and entering text

Icon	Description
	Tap once to capitalise the next letter you type. Double-tap for all caps.
	Tap to go to the keyboard settings. Touch and hold to change entering text method.
	Tap to enter a space.
	Tap to create a new line.
	Tap to delete the previous character.

Entering special characters

The on-screen keyboard allows you to enter special characters.

For example, to input "á", touch and hold the "a" button until the pop-up appears and displays related special characters. Without lifting the finger, drag your finger to the desired special character. Once it's highlighted, lift your finger.

NOTE

- A symbol at the top right corner of a key indicates that additional characters are available for that key.

To split or merge the keyboard

You can split the keyboard in half by spreading two fingers horizontally on the landscape keyboard. This makes it easier to type using your thumbs. Make sure the Split keyboard setting is enabled to use this feature.

- Tap  >  >  > **General** tab > **Language & input** > **LG Keyboard**  > **Keyboard height and layout** > **Split keyboard**.



Transferring data between a PC and the device

You can copy or move data between a PC and the device.

Transferring data using USB connection

- 1 Connect your device to a PC using the USB cable that came with your phone.
- 2 Open the Notifications panel, tap the current connection type, and select **Media device (MTP)**.

3 A window will pop-up on your PC, allowing you to transfer the desired data.

 **NOTE**

- The LG Android Platform Driver is required to be installed on your PC to be able to detect the phone.
- Check the requirements for using **Media device (MTP)**.

Items	Requirement
OS	Microsoft Windows XP SP3, Vista or higher
Window Media Player version	Windows Media Player 10 or higher

Transferring data using wireless connection

You can share or manage content from your phone on PC via Wi-Fi or mobile data using **LG AirDrive** function.

 **NOTE**

- If you want to use the LG AirDrive, please refer to **LG AirDrive** section in **Settings**.

LG Bridge

LG Bridge is an application that helps you conveniently manage images, music, videos, documents, etc. saved on a LG mobile device on your PC. Also, you can back up your files such as contacts and images to your PC or update software of a mobile device.

 **NOTE**

- You can see detailed instructions on how to use LG Bridge in Help menu after installing and opening the program.
- Supported features may vary depending on the device.
- The LG unified USB driver is a program required to connect an LG mobile phone to a PC. It is automatically installed when installing LG Bridge.

Features of LG Bridge

- Manage contents from your phone on PC via Wi-Fi or mobile data.
- Back up and restore the data of your mobile device via USB.
- Update software of a mobile device on your PC via USB.

To download the LG Bridge software

- 1 Go to www.lg.com.
- 2 Tap the Search button and enter the model name to search for the model.
- 3 Select the model information and click **GO**.
- 4 Scroll down, select the **PC SYNC** tab > **Windows** or **Mac OS** > **DOWNLOAD** to download LG Bridge.

LG AirDrive



Allows you to connect to PC to manage your phone. Set up LG Bridge from LG Electronics website on a PC before use. When you sign in to the same LG Account on your phone and PC, you can use the LG AirDrive function.

- 1 Log in to the same LG account on a mobile devices and a PC.
- 2 On the **Settings** screen, tap **Networks** tab > **Share & connect** > **LG Bridge** > **LG AirDrive**.
- 3 Run the LG Bridge application on your PC and select **LG AirDrive**.

SmartShare

SmartShare allows you to share multimedia content using Gallery and Music Apps.

Using SmartShare

- 1 While viewing the content you want to share, tap  > **SmartShare** or .
- 2 Tap the device you want to share from the list.
 - If the device is not displayed on the list, make sure that Wi-Fi, Wi-Fi Direct, or Bluetooth is turned on. Then tap **RESCAN**.

Enjoying content from nearby devices on your phone

- 1 To connect nearby devices to your device, tap the **Nearby devices** option on the **Gallery** and **Music** apps.
 - Make sure that your device and nearby devices are connected to the same Wi-Fi network and that the DLNA service on the nearby device is turned on.
- 2 Tap the device you wish to connect to.
If the device is not listed, tap **Search nearby devices**.
- 3 After a connection is established, you can enjoy the content on your device.

Apps

Installing or uninstalling apps

Play Store allows you to browse and search for free and paid applications.

To open the Play Store app



Tap  >  > .

To open a screen with details about an app

At any time while browsing in Play Store, tap an app to open its details screen.

The App details screen includes a description, ratings, comments, and related information about the app. From this screen, you can download, install, uninstall, rate the app, and more.





To uninstall applications

- 1 Tap  >  >  > **General** tab > **Apps**.
- 2 Once all applications appear, scroll to and select the application you want to uninstall.
- 3 Tap **Uninstall**.

Calls

You can enjoy clear calling across the region.



Making a call

- 1 Tap  > .
- 2 Enter the number using the dialer. To delete a digit, tap .
- 3 After entering the desired number, tap  to place the call.
- 4 To end the call, tap .



NOTE

- To enter "+" to make international calls, touch and hold .

Calling your contacts

- 1 Tap  > .
- 2 Scroll through the contact list. You can also enter the contact's name in the Search field or scroll along the alphabet letters on the right edge of the screen.
- 3 In the list that is displayed, tap the contact you want to call.





Answering and rejecting a call

- Swipe  in any direction to answer an incoming call.
- Swipe  in any direction to decline an incoming call.

NOTE

- Swipe  if you want to decline a call and send a message to the caller.



Making a second call

- 1 During your first call, tap  > **Add call** and enter the number.
- 2 Tap .
- 3 Both calls are displayed on the call screen. Your initial call is locked and put on hold.
- 4 Tap the displayed number to toggle between calls. Or tap  to start a conference call.
- 5 To end all calls, tap .

NOTE

- You are charged for each call you make.

Viewing your call logs



- 1 Tap  >  > **Call logs** tab.
- 2 View a list of all dialed, received and missed calls.

NOTE

- Tap any call log entry to view the date, time and duration of the call.
- Tap  > **Delete all** to delete all of the recorded items.

Change your call settings



You can configure phone call settings, such as call forwarding, as well as other special features offered by your carrier.

- 1 Tap  > .
- 2 Tap  > **Call settings** and configure the desired options.



Contacts

You can add contacts on your phone and synchronise them with the contacts in your Google Account or other accounts that support syncing contacts.

Searching for a contact

- 1 Tap  > .
- 2 Tap **Search contacts** and enter the contact name using the keyboard. Matches are displayed as you begin to type.



Adding a new contact

- 1 Tap  > .
- 2 Enter the new contact's number.
- 3 Tap  > **Add to Contacts** > **New contact**.
- 4 If you want to add a picture to the new contact, tap the image icon. Choose **Take photo** or **Select from Gallery**.
- 5 Enter the desired information for the contact.
- 6 Tap **SAVE**.



Favourites contacts

You can classify frequently called contacts as favourites.



Adding a contact to your favourites

- 1 Tap  > .
- 2 Tap a contact to view its details.
- 3 Tap the star at the top right of the screen. The star turns yellow.

Removing a contact from your favourites list

- 1 Tap  >  > **Favourites** tab.
- 2 Choose a contact to view its details.
- 3 Tap the yellow star at the top right of the screen. The star turns a dark colour and the contact is removed from your favourites.

Creating a group

- 1 Tap  >  > **Groups** tab.
- 2 Tap  > **New group**.
- 3 Enter a name for the new group. You can also set a distinct ringtone for the newly created group.
- 4 Tap **Add members** to add contacts to the group and tap **ADD**.
- 5 Tap **SAVE** to save the group.

NOTE

- If you delete a group, the contacts assigned to that group will not be lost. They will remain in your contact list.

Messaging

Your phone combines text and multimedia messaging into one intuitive, easy to use menu.

NOTE

- You may be charged for each message you send. Please consult with your service provider.

Sending a message

1 Tap  >  > .

2 Tap , then select one or more entries from your Contacts list.

OR

Enter a contact name or contact number into the **To** field. As you enter the contact name, matching contacts appear. You can tap a suggested recipient and add more than one contact.

3 Tap the text field and start entering your message.

4 Tap  to open the options menu. Choose from any of the available options.

5 Tap  to attach the file that you want to share with message.

6 Tap **Send** to send your message.

Conversation view

Messages exchanged with another party are displayed in chronological order so that you can conveniently see and find your conversations.



Changing your messaging settings

Your phone's messaging settings are predefined to allow you to send messages immediately. You can change the settings based on your preferences.

- Tap  >  >  > **Settings**.

Camera

You can use the camera or camcorder to take and share pictures and videos.







- Tap  >  > .

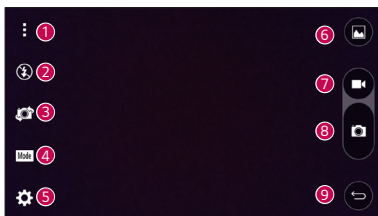





Taking a photo

- 1 Frame your subject on the screen.
- 2 A square around the subject indicates that the camera has focused.
- 3 Tap  to take a photo. Your picture will be automatically saved to the Gallery.

Camera options on the viewfinder



1		Hide/Display Options – Tap to hide/display the camera options on the viewfinder.
2		Allows you to manage the camera's flash.
3		Tap to swap between the rear camera lens and the front camera lens.
4		Allows you to select the shot mode for the picture.
5		Tap this icon to open the camera settings menu.
6		Tap to view the last photo or video you recorded.



		Tap to start recording.
		Tap to take a photo.
		Tap to exit the camera.

NOTE

- Be sure to clean the protective lens cover with a microfiber cloth before taking pictures. A lens cover with smudges from fingers can cause blurry pictures with a "halo" effect.





Using the mode settings

In the camera viewfinder, tap  to show the mode options. Tap each icon to use the following mode settings.

	Allows you to take a panoramic picture.
	Allows you to apply commonly-used settings for your photos and videos.

Using the advanced settings

In the camera viewfinder, tap  to show the advanced options. Tap each icon to adjust the following camera settings.

	Combines photos taken at multiple exposures into one optimal photo to get a better photo in difficult lighting situations.
	Set the ratio of your picture and the quality of video.
	Allows you to take pictures with voice commands. When on, you just say " Cheese ", " Smile ", " LG ", etc. to take a picture.
	Set your camera's timer. This is ideal if you want to be a part of the picture or video.
	Allows you to take better pictures and record better videos by displaying a grid line for help with alignment.



Set the storage location for your pictures and videos. Choose from **IN** (internal memory) and **SD** (memory card). This menu appears only when the SD card is inserted.





Allows you to learn how a function works. This icon will provide you with a help guide.

Interval shot



You can take Interval shots from the Auto mode using the front camera lens. Touch and hold  to automatically take 4 selfies in a row.

Burst shot

You can take Burst shots from the Auto camera mode using the rear camera lens. Touch and hold  to take a barrage of photos in a row until the Capture button is released. The viewfinder displays the number of shots taken. When viewing Burst shots in the Gallery, tap  to display each shot in sequence (similar to a viewing flipbook).

Gesture View

After taking a photo with the front camera lens, you can automatically check the captured photo with this gesture.

- 1 Tap  >  > .
- 2 Take a picture with the front camera.
- 3 After taking the picture, bring the phone close to your face. The captured photo will be displayed.

NOTE

- Depends on the speed and angle of the gesture, this feature may not work properly.
- When the angle is changed after Quick preview, it will go back to the camera mode. You should go to Gallery to view the picture again.

Multi-point Auto Focus

When you take a picture, the Multi-point Auto Focus (AF) function operates automatically and will allow you to see a clear image.

4X Zooming







When using the rear camera lens, you can zoom in or out to 4x.

NOTE





- Use a steady hand. This feature does not work with some functions. Objects may be overlapped when taking a picture of fast-moving subjects.

Once you have taken a photo



Tap the image thumbnail on the screen to view the last photo you took.

	Tap to edit the photo.
	Tap to take another photo immediately.
	Tap to open the available sharing options.
	Tap to delete the photo.
	Tap to access additional options.
	Tap to add the photo to your favourites.

Recording a video

- 1 Tap  >  > .
- 2 Frame your subject on the screen.
- 3 Tap  to start recording the video.
- 4 The length of the recording is displayed on the top of the screen.

NOTE





- Tap  to take pictures while recording video.
- 5 Tap  to pause recording video. You can resume recording again by tapping .

OR

Tap  to stop recording. Your video will be automatically saved to the Gallery.



After recording a video

Tap the video thumbnail on the screen to view the last video you recorded.

	Tap to record another video immediately.
	Tap to open the available sharing options (such as Messaging or Bluetooth) to share.
	Tap to delete the video.
	Tap to access additional options.
	Tap to add the video to your favourites

Gallery

The Gallery application presents the pictures and videos in your storage, including those you've taken with the Camera application and those you downloaded from the web or other locations.

- 1 Tap  >  > .
- 2 Tap an album to open it and view its contents. (The pictures and videos in the album are displayed in chronological order.)
- 3 Tap a picture in an album to view it.

NOTE

- Depending on the software installed, some file formats may not be supported.
- Some files may not play properly due to their encoding.

Viewing pictures

The Gallery displays your pictures in folders. When an application, such as E-mail, saves a picture, the download folder is automatically created to contain the picture. Likewise, capturing a screenshot automatically creates the Screenshots folder.

Pictures are displayed by the date they were created. Select a picture to view it full screen. Scroll left or right to view the next or previous image.

Editing photos

While viewing a photo, tap .

Setting wallpaper

While viewing a photo, tap  > **Set image as** to set the image as wallpaper or assign it to a contact.

NOTE

- Depending on the software installed, some file formats may not be supported.
- If the file size exceeds the available memory, an error can occur when you open files.

Zooming in and out

Use one of the following methods to zoom in on an image:

- Double-tap anywhere to zoom in.
- Spread two fingers apart on any place in the picture zoom in. Pinch in or double-tap the image to zoom out.







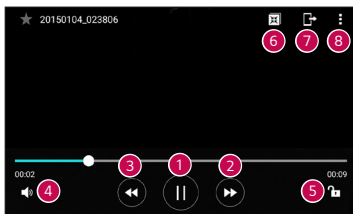

Playing a video

1 Tap  >  > .

2 Select the video you want to watch.

Video options





1		Tap to pause/resume video playback.
2		Touch and hold to fast-forward incrementally. Tap to fast-forward 10 seconds.
3		Touch and hold to rewind incrementally. Tap to rewind 10 seconds.
4		Tap to adjust the video volume.
5		Tap to lock/unlock the screen.
6		Tap to use QSlide for the Video app.
7		Tap to share your video using the SmartShare function.
8		Tap to access additional options.

NOTE

- While playing a video, slide the right side of the screen up or down to adjust the sound.
- While playing a video, slide the left side of the screen up or down to adjust the brightness.
- While playing a video, slide your finger from left to right (or vice versa) to fast-forward and rewind.



Deleting photos/videos

Use one of the following methods:

- While in a folder, tap , select the photos/videos and then tap **DELETE**.
- While viewing a photo, tap .

E-mail

You can use the Email application to read email from providers other than Gmail. The Email application supports the following account types: POP3, IMAP, Microsoft Exchange (for Enterprise users) and other accounts.

- Tap  >  > .

Adding an account

The first time you open the Email application, a setup wizard opens to help you add an email account. You can also add your email account using the **Settings** app.



- Tap  > **Settings** > .

Working with account folders

- Tap  > **Show all folders**.

Each account has Inbox, VIP, Sent, Drafts and Show all folders. Depending on the features supported by your account's service provider, you may have additional folders.



Composing and sending email

- 1 Tap .
- 2 Enter an address for the message's intended recipient. As you enter text, matching addresses will be offered from your contacts. Separate multiple addresses with semicolons.
- 3 Tap the **Cc/Bcc** field to copy or blind copy to other contacts/email addresses.
- 4 Tap the text field and enter your message.
- 5 Longpress the text field to edit selected words (**Bold/Italic/Underline/Color**).
- 6 Tap  to attach the file you want to send with your message.
- 7 Tap  to send the message.

Changing an email general settings

- Tap  > **Settings** > **General settings**.

Deleting an email account

- Tap  > **Settings** >  > **Remove account** > Select the account to delete > **REMOVE** > **YES**.



Music

Your phone has a music player that lets you play all your favourite tracks.

NOTE

- Depending on the software installed, some file formats may not be supported.
- If the file size exceeds the available memory, an error can occur when you open files.
- Music file copyrights may be protected by international treaties and national copyright laws. Therefore, it may be necessary to obtain permission or a licence to reproduce or copy music. In some countries, national laws prohibit private copying of copyrighted material. Before downloading or copying the file, please check the national laws of the relevant country concerning the use of such material.



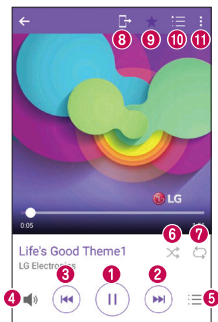

Playing a song

- 1 Tap  >  > .
- 2 Tap the **Songs** tab.
- 3 Select the song you want to play.
- 4 The following options are available.

Music player options





1		Tap to pause playback.
		Tap to resume playback.
2		Tap to skip to the next track in the album, playlist or shuffle list. Touch and hold to fast-forward.
3		Tap to restart the current track or skip to the previous track in the album, playlist or shuffle list. Touch and hold to rewind.
4		Tap to adjust the volume.
5		Tap to open the music library.
6		Tap to play the current playlist in shuffle mode (tracks are played in random order).
7		Tap to toggle through repeat all songs, repeat current song and repeat off.
8		Tap to share your music using the SmartShare function.
9		Tap to add the song to your favourites.

		Tap to open the current playlist.
		Tap to access additional options.

Clock

The Clock app gives you access to the Alarms, Timer, World clock and Stopwatch functions. Access these functions by tapping the tabs across the top of the screen or swiping horizontally across the screen.

- Tap  >  > .

Alarms

The Alarms tab allows you to set alarms.

- 1 Tap **Alarms** tab.
- 2 Tap  to add a new alarm.
- 3 Adjust the settings as necessary and tap **SAVE**.

NOTE

- You can also tap an existing alarm to edit it.

Timer

The Timer tab can alert you with an audible signal when a set amount of time has passed.

- 1 Tap **Timer** tab.
- 2 Set the desired time on the timer.
- 3 Tap **Start** to start the timer.
- 4 Tap **Stop** to stop the timer.

World clock

The World clock tab allows you to easily check the current time in other cities around the world.

- 1 Tap **World clock** tab.
- 2 Tap  and select the desired city.



Stopwatch

The Stopwatch tab allows you to use your phone as a stopwatch.

- 1 Tap **Stopwatch** tab.
- 2 Tap **Start** to initiate the stopwatch.
 - Tap **Lap** to record lap times.
- 3 Tap **Stop** to stop stopwatch.

Calculator

The Calculator app allows you to perform mathematical calculations using a standard or scientific calculator.





- 1 Tap  >  > .
- 2 Tap the number buttons to enter numbers.
- 3 For simple calculations, tap the function you want to perform (+, -, x or ÷) followed by =.

NOTE

- For more complex calculations, tap .

Calendar







The Calendar app allows you to track your schedule of events.

- 1 Tap  >  > .
- 2 Tap the date you want to add an event to. Then tap .

Voice Recorder

The Voice Recorder app records audible files for you to use in a variety of ways.

Recording a sound or voice



- 1 Tap  >  > .
- 2 Tap  to begin recording.
- 3 Tap  to end the recording.
- 4 Tap  to listen to the recording.

NOTE

- Tap  to access your recordings. You can listen to your saved recordings.

Downloads

Use this application to see what files have been downloaded through the applications.

- Tap  >  > .

FM Radio

Your phone has a built-in FM Radio so you can tune in to your favourite stations and listen on the go.

- Tap  >  > .

NOTE

- You must plug in your earphones in order to use them as an antenna.

LG Backup

About backing up and restoring device data

It is recommended that you regularly create and save a backup file on the internal storage, especially before updating any software. Maintaining a current backup file in storage memory may allow you to recover device data if your device is lost, stolen, or corrupted by an unforeseen issue.

This LG Backup application is supported between LG smartphones and tablets, other software or operating system versions. As a result, when you buy the new LG smartphones and tablets, you can backup the current device data to your new device.

If you have the LG Backup application preloaded on your smartphones and tablets, you can backup and restore most of your data, including downloaded and pre-installed applications, bookmarks, calendar entries, contacts, home screen settings, and system settings.

WARNING

- To protect against an unexpected power off during backup or restore operations, due to insufficient battery power, you should always keep your battery fully charged.

NOTE

- All files that are stored on your device are deleted before the backup file is restored. Make sure to copy the backup file to another location.
- Please note that your device data will be overwritten with the content of your backup.

To backup your device data

1 Tap  >  > .

2 Select the desired options.

- **Copy data to new device** – Copy data from old device to new device.
- **Back up & restore** – Back up data or restore from backup.

Google apps

Google provides entertainment, social network, and business apps. You may require a Google account to access some apps.

To view more app information, access each app's help menu.

NOTE

- Some apps may not be available depending on the region or service provider.

Google

Search quickly for items on the Internet or your device.

Chrome

Search for information and browse webpages.

Gmail

Send or receive emails via the Google Mail service.

Maps

Find your location on the map, search for locations, and view location information for various places.

YouTube

Watch or create videos and share them with others.

Drive

Store your content on the cloud, access it from anywhere, and share it with others.

Play Music

Discover, listen to, and share music on your device.

Play Movies & TV

Watch videos stored on your device and download various content to watch from the Play Store.

Hangouts

Chat with your friends individually or in groups and use images, emoticons, and video calls while you are chatting.

Photos

Manage photos, albums, and videos that you have saved on the device and uploaded to Google+.

Google Settings

Configure settings for some features provided by Google.

Voice Search

Search quickly for items by saying a keyword or phrase.

A decorative graphic consisting of several groups of horizontal white lines of varying lengths, arranged in a descending staircase pattern from the top left towards the bottom right. The background is a solid, vibrant red color.

Settings



Access the Settings menu

The Settings app allows you to customize and personalize your phone.

Opening the settings app

- Tap  > touch and hold  > **System settings**.

OR

- Tap  >  > .

Viewing settings

Tap  to switch the view mode.

- **List view** – Scroll up and down through the list.
- **Tab view** – Swipe left and right or tap the tab you want.

NOTE

- The instructions to perform tasks in this guide are based on the default view setting.

Networks Settings

Wi-Fi

You can use high-speed Internet access while within the coverage of the wireless access point (AP).

On the **Settings** screen, tap **Networks** tab > **Wi-Fi**.

- 1 Tap  to turn Wi-Fi on and start scanning for available Wi-Fi networks.
- 2 Tap a network to connect to it.
 - If the network is secured with a lock icon, you will need to enter a security key or password.
- 3 The status bar displays icons that indicate Wi-Fi status.

NOTE

- If you are out of the Wi-Fi zone or have set Wi-Fi to Off, the device may automatically connect to the Web using mobile data, which may incur data charges.

Wi-Fi Direct

Wi-Fi Direct provides a direct connection between Wi-Fi enabled devices without requiring an access point.

- Tap  > **Advanced Wi-Fi** > **Wi-Fi Direct**.

NOTE

- When in this menu, your device is visible to other visible Wi-Fi Direct devices nearby.

Bluetooth

Bluetooth is a short-range communications technology that allows you to connect wirelessly to a number of Bluetooth devices, such as headsets and hands-free car kits, and Bluetooth-enabled handhelds, computers, printers, and wireless devices.

NOTE

- LG is not responsible for the loss, interception or misuse of data sent or received via the Bluetooth feature.
- Always make sure that you share and receive data with devices that are trusted and properly secured.
- If there are obstacles between the devices, the operating distance may be reduced.
- Some devices, especially those that are not tested or approved by Bluetooth SIG, may be incompatible with your device.

Pairing your phone with another Bluetooth device

- 1 On the **Settings** screen, tap **Networks** tab > **Bluetooth**.
- 2 Tap  to turn Bluetooth on and start scanning for available Bluetooth devices.
 - If you want to detect the visible devices in range additionally, tap **SEARCH**.
- 3 Choose the device you want to pair with from the list. Once the pairing is successful, your phone connects to the other device.

NOTE

- Pairing between two Bluetooth devices is a one-time process. Once a pairing has been created, the devices will continue to recognise their partnership and exchange information.
- Please consult documentation included with Bluetooth device for information on pairing mode and passcode (typically 0 0 0 0 – four zeroes).

Sending data via Bluetooth

- 1 Select a file or item such as a contact or media file.
- 2 Select the option for sending data via Bluetooth.
- 3 Search for and pair with a Bluetooth-enabled device.

NOTE

- Due to different specifications and features of other Bluetooth-compatible devices, display and operations may be different, and functions such as transfer or exchange may not be possible with all Bluetooth compatible devices.

Receiving data via Bluetooth

- 1 On the **Settings** screen, tap **Networks** tab > **Bluetooth**.
- 2 Tap  to turn Bluetooth on.
- 3 You will receive a request to accept a pairing attempt from the sending device. Be sure to select **ACCEPT**.

Mobile data

Displays the data usage and mobile data usage limit.

- Tap  to toggle your mobile data connection On or Off. This allows you to manage your mobile data usage. You can use a Wi-Fi network connection for data instead.

Call

Allows you to configure various call settings.

On the **Settings** screen, tap **Networks** tab > **Call**.

- **Voicemail** – Allows you to select your carrier's voicemail service.
- **Fixed dialing numbers** – Allows you to manage and compile a list of numbers that can be called from your phone. You need your PIN2, which is available from your operator. If activated, only numbers in the fixed dial list can be called from your phone.
- **Incoming voice call pop-up** – Displays a pop-up for an incoming call when an app is in use.
- **Call reject** – Allows you to set the call decline function.
- **Decline with message** – When you want to decline a call, you can send a quick message using this function. This is useful if you need to decline a call during a meeting.
- **Call forwarding** – Allows you to choose when to forward calls.
- **Auto answer** – Set the time before a connected hands-free device automatically answers an incoming call.
- **Connection vibration** – Vibrates your phone when the other party answers the call.
- **Save unknown numbers** – Allows you to add unknown numbers to contacts after a call.
- **Power key ends call** – Allows you to use the Power key to end calls.
- **Silence incoming calls** – Enable to allow you to flip the device to silence incoming calls.
- **Call barring** – Locks incoming, outgoing or international calls.
- **Call duration** – Allows you to view the call duration for various types of calls.
- **Additional settings** – Allows you to change the following settings such as **Caller ID** or **Call waiting**, etc.

SmartShare Beam

SmartShare Beam lets you send and receive files between LG phones or tablets quickly.

Receiving data via SmartShare Beam

- 1 On the **Settings** screen, tap **Networks** tab > **Share & connect** > **SmartShare Beam**.
- 2 Tap  to turn SmartShare Beam on. Wi-Fi will be turned on automatically on your phone and it's ready to receive files.

Sending data via SmartShare Beam

- 1 Select a file or item such as a media file.
- 2 Select the option for sending data via SmartShare Beam.
- 3 Choose the device you want to pair with from the list.

Media server

Allows you to share the phone's multimedia content with nearby DLNA-compatible devices.

On the **Settings** screen, tap **Networks** tab > **Share & connect** > **Media server**

- Enable **Content sharing** option to allow nearby devices to access your content.

LG Bridge

On the **Settings** screen, tap **Networks** tab > **Share & connect** > **LG Bridge**.

If you need more information, please refer to **LG Bridge** in **Basics**.

Printing

Allows you to print the content of certain screens (such as web pages displayed in Chrome) to a printer connected to the same Wi-Fi network as your Android device.

On the **Settings** screen, tap **Networks** tab > **Share & connect** > **Printing**.

Printing via wireless printer

- 1 Select a file or item such as a contact or media file.
- 2 Select the option for sending data via Bluetooth.
- 3 Search for and pair with a Bluetooth-enabled device.

NOTE

- Due to different specifications and features of other Bluetooth-compatible devices, display and operations may be different, and functions such as transfer or exchange may not be possible with all Bluetooth compatible devices.

USB tethering

Allows you to share the internet connection with your computer via a USB cable.

- 1 Connect your phone to your PC with a USB cable.
- 2 On the **Settings** screen, tap **Networks** tab > **Tethering**.
- 3 Tap  to turn USB tethering on.

Wi-Fi hotspot

You can also use your phone to provide a mobile broadband connection. Create a hotspot and share your connection.

On the **Settings** screen, tap **Networks** tab > **Tethering**

- 1 Tap  to turn Wi-Fi hotspot on.
- 2 Tap Set up Wi-Fi hotspot to change the SSID, security type, password, and other hotspot options.

Bluetooth tethering

Allows you to connect to other devices via Bluetooth.

- On the **Settings** screen, tap **Networks** tab > **Tethering**.
- Tap  to turn Bluetooth tethering on to share your connection via Bluetooth tethering.

Airplane mode

Allows you to use many of your phone's features, such as games, and music, when you are in an area where making or receiving calls or data use is prohibited. When you set your phone to Airplane Mode, it cannot send or receive any calls or access online data.

On the **Settings** screen, tap **Networks** tab > **More** > **Airplane mode**.

Mobile networks

This menu allows you to configure various mobile network settings such as **Mobile data**, **Data roaming**, etc.

On the **Settings** screen, tap **Networks** tab > **More** > **Mobile networks**.

VPN

From your phone, you can add, set up, and manage virtual private networks (VPNs) that allow you to connect and access resources inside a secured local network, such as your corporate network.

On the **Settings** screen, tap **Networks** tab > **More** > **VPN**.

Sound & notification settings

Allows you to change settings for various sounds on the device.

On the **Settings** screen, tap **Sound & notification** tab.

- **Sound profile** – Allows you to set your phone's sound profile.
- **Volume** – Adjust the phone's volume settings to suit your needs and environment.
- **Ringtone** – Allows you to set the ringtones for calls. You can also add and delete ringtones.
- **Ringtone ID** – Allows you to compose ringtones based on phone number of incoming call.
- **Sound with vibration** – Enable to set the phone to vibrate in addition to the ringtone when you receive calls.
- **Vibration type** – Allows you to choose the type of vibration.

- **Interruptions** – Allows you to set a schedule when to prevent interruptions from notifications. You can set to allow certain features to interrupt when Priority only is set.
- **Lock screen** – Allows you to choose if you want to show or hide notifications on the lock screen.
- **Apps** – Allows you to set notifications for individual apps including preventing them from displaying notifications and setting priority.
- **Notification LED** - Tap the switch to toggle it On or Off. On activates the LED light for the notifications you select.

More settings

Allows you to set other sound & notification settings.

On the **Settings** screen, tap **Sound & notification** tab > **More**.

- **Notification sound** – Allows you to set the notification sound. You can also add and delete notification sounds.
- **Vibrate on tap** – Enable to vibrate when tapping the Home touch buttons and during other UI interactions.
- **Sound effects** – This menu lets you select whether you hear tones when tapping numbers on the dial pad, selecting on-screen options, and more.
- **Message/call voice notifications** – Allows your device to read out incoming calls and message events automatically.

Display settings

Home screen

Allows you to set your home screen settings.

On the **Settings** screen, tap **Display** tab > **Home screen**.

- **Select Home** – Select the desired Home theme.
- **Theme** – Sets the screen theme for your device. You can download new themes from LG SmartWorld.
- **Wallpaper** – Sets the wallpaper to use on your Home screen.

- **Screen swipe effect** – Choose the desired type of effect to display when you swipe from one Home screen canvas to the next.
- **Allow Home screen looping** – Enable to allow continuous Home screen scrolling (loop back to first screen after last screen).
- **Help** – Displays help information for the Home screen.

Lock screen

Allows you to set your lock screen settings.

On the **Settings** screen, tap **Display** tab > **Lock screen**.

- **Select screen lock** – Allows you to set a screen lock type to secure your phone.
- **Smart Lock** – Sets to keep your phone unlocked with trusted device or a place. If you need more information, please refer to **Smart Lock** section in **Locking and unlocking the device**.
- **Screen swipe effect** – Sets the effect used when swiping the lock screen.
- **Wallpaper** – Select the wallpaper to display for your lock screen.
- **Shortcuts** – Allows you to choose the shortcuts available on the lock screen.
- **Contact info for lost phone** – Allows you to display the owner information on the lock screen in case the phone is lost.
- **Lock timer** – Allows you to set the amount of time before the screen automatically locks after the screen has timed-out.
- **Power button instantly locks** – Checkmark to instantly lock the screen when the Power/Lock Key is pressed. This setting overrides the lock timer setting.

Home touch buttons

Set the Home touch buttons displayed at the bottom of all screens. Set which buttons are displayed, their position on the bar and what they look like.

On the **Settings** screen, tap **Display** tab > **Home touch buttons**.

More display settings

Allows you to set other display settings.

On the **Settings** screen, tap **Display** tab.

- **Font type** – Select the desired font type.
- **Font size** – Select the desired font size.
- **Brightness** – Adjust the screen brightness by using the slider.
- **Auto-rotate screen** – Set to switch orientation automatically when you rotate the phone.
- **Screen timeout** – Set the time delay before the screen automatically turns off.
- **Daydream** – Select the screen saver to be displayed when the phone is sleeping while docked and/or charging.
- **Motion sensor calibration** – Allows you to improve the accuracy of the tilt and speed of the sensor.

General settings

Language & input

Allows you to change the text input settings.

Select the language for the text on your phone and for configuring the on-screen keyboard, including words that you've added to its dictionary.

On the **Settings** screen, tap **General** tab > **Language & input**.

- **Language** – Choose a language to use on your phone.
- **Default** – Allows you to select the default keyboard type.
- **LG Keyboard** – Change the LG Keyboard settings.
- **Google voice typing** – Enable to select Google voice typing to enter data. Tap the Settings icon to change the Google voice settings.
- **Voice Search** – Tap to configure the Voice Search settings.
- **Text-to-speech output** – Tap to set the preferred engine or general settings for text-to-speech output.
- **Pointer speed** – Adjust the pointer speed.

- **Reverse buttons** – Reverse the mouse buttons to use primary button on right.

Location

Turn on location service, your phone determines your approximate location using Wi-Fi and mobile networks. When you select this option, you're asked whether you consent to allowing Google to use your location when providing these services.

On the **Settings** screen, tap **General** tab > **Location**.

- **Mode** – Sets the how your current location information is determined.
- **Camera** – Enable to tag photos or videos with their locations.
- **Google Location History** – Allows you to choose your location information settings as accessed by Google and its products.

Accounts & sync

Use this menu to add, remove, and manage your Google and other supported accounts. You also use these settings to control how and whether all applications send, receive, and sync data on their own schedules and whether all applications can synchronize user data automatically.

Gmail™, Calendar, and other applications may also have their own settings to control how they synchronize data; see the sections on those applications for details.

On the **Settings** screen, tap **General** tab > **Account & sync**.

- **Auto-sync data** – Enable this option to automatically sync all accounts you've added on your phone.
- **ACCOUNTS** – Displays all of your added accounts. Tap one to view and/ or manage it.
- **ADD ACCOUNT** – Tap to add new account.

Cloud

Allows you to add a cloud account to quickly and easily use a cloud service.

On the **Settings** screen, tap **General** tab > **Cloud**.

Accessibility

Use the Accessibility settings to configure accessibility plug-ins you have installed on your phone.

On the **Settings** screen, tap **General** tab > **Accessibility**.

- **Vision** – Sets options for people with impaired sight.
 - **TalkBack** – Allows you to set up the TalkBack function which assists people with impaired vision by providing verbal feedback.
 - **Message/call voice notifications** – Enable to allows you to hear automatic spoken alerts for incoming calls and messages.
 - **Screen shade** – Enable to set the screen to a darker contrast.
 - **Font size** – Sets the font size.
 - **Touch zoom** – Allows you to zoom in and out by triple-tapping the screen.
 - **Screen colour inversion** – Enable to invert the colours of the screen and content.
 - **Screen colour adjustment** – Allows you to adjust the colours of screen and content.
 - **Screen colour filter** – Allows you to change the colours of screen and content.
 - **Power key ends call** – Enable so that you can end voice calls by pressing the Power/Lock Key.
- **Hearing** – Sets options for people with impaired hearing.
 - **Captions** – Allows you to customise caption settings for those with hearing impairments.
 - **Notification LED** – Allows you to activate the LED light for incoming calls and notifications.
 - **Flash alerts** – Enable to set the flash to blink for incoming calls and notifications.
 - **Turn off all sounds** – Enable to turn off all device sounds.
 - **Audio type** – Sets the audio type.
 - **Sound balance** – Sets the audio route. Move the slider on the slide bar to set it.

- **Motor & cognition** – Sets options for people with impaired motor skills.
 - **Touch feedback time** – Sets the touch feedback time.
 - **Touch assistant** – Show a touch board with easy access to common actions.
 - **Screen timeout** – Sets the amount of time before the backlight turns off automatically.
 - **Touch control areas** – Allows you to select an area of the screen to limit touch activation to just that area of the screen.
- **Accessibility features shortcut** – Allow you to access selected features quickly when triple-tapping the Home button.
- **Auto-rotate screen** – Enable to allow the phone to rotate the screen depending on the physical phone orientation (portrait or landscape).
- **Switch Access** – Allows you to interact with your device using one or more switches that work like keyboard keys. This menu can be helpful for users with mobility limitations that prevent them from interacting directly with the your device.

Shortcut key

Get quick access to apps by pressing the **Volume Keys** twice when the screen is off or locked.

On the **Settings** screen, tap **General** tab > **Shortcut key**.

- Press the **Volume Up Key** twice to open the QuickMemo+ app.
- Press the **Volume Down Key** twice to launch the Camera app.

Security

Use this menu to configure how to help secure your phone and its data.

On the **Settings** screen, tap **General** tab > **Security**.

- **Content lock** – Select lock types to lock memos for QuickMemo+.
- **Encrypt phone** – Allows you to encrypt data on the phone for security. You will be required to enter a PIN or password to decrypt your phone each time you power it on.
- **Encrypt SD card storage** – Encrypt SD card storage and keep data unavailable for other devices.
- **Set up SIM card lock** – Sets the PIN to lock your SIM card and allows you to change the PIN.
- **Password typing visible** – Enable to briefly show each character of passwords as you enter them so that you can see what you enter.
- **Phone administrators** – View or deactivate phone administrators.
- **Unknown sources** – Allow installation of non-Play Store applications.
- **Verify apps** – Disallow or warn before installation of apps that may cause harm.
- **Storage type** – Displays the current storage type.
- **Certificate management** – Allows you to manage your security certificates.
- **Trust agents** – Select apps to use without unlocking screen.
- **Screen pin** – You can enable your device to only show a certain app's screen using screen pin.
- **App usage access** – Allows you to view usage information of apps on your phone.

Date & time

Set your preferences for how the date and time is displayed.

On the **Settings** screen, tap **General** tab > **Date & time**.

Storage

You can monitor the used and available internal memory in the device. On the **Settings** screen, tap **General** tab > **Storage**.

INTERNAL STORAGE

- **Total space** – Displays the total amount of space and the available space in your phone's internal memory in text and with a color-coded bar graph (unused space is gray). Corresponding apps and the amount of space they use is listed under each device user.

SD CARD

- **Total space** – Displays the total amount of space and the remaining available space in your memory card.
- **Mount/Unmount SD card** – Allows you to mount or unmount your SD card.
- **Erase SD card** – Allows you to erase all of the data on your SD card.

Battery & power saving

Displays the current battery status including the percentage of remaining charge and charging state.

On the **Settings** screen, tap **General** tab > **Battery & power saving**.

- **Battery usage** – Displays the battery usage level and battery use details. Tap one of the items to see more detailed information.
- **Battery percentage on status bar** – Checkmark to display the battery level percentage on the status bar next to the Battery icon.
- **Battery saver** – Tap the Battery Saver switch to toggle it on or off. Sets the battery charge percent level that automatically turns on Battery Saver.
- **Help** – Displays help information for the Battery saver feature.

Apps

Allows you to view details about the apps installed on your phone, manage their data, and force them to stop.

On the **Settings** screen, tap **General** tab > **Apps**.

Default message app

This menu allows you to choose what messaging app to use as your default messaging app.

On the **Settings** screen, tap **General** tab > **Default message app**.

Backup & reset

Change the settings for managing your settings and data.

On the **Settings** screen, tap **General** tab > **Backup & reset**.

- **LG Backup** – Backs up all information on the device and restores it in the event of data loss or replacement. If you need more information, please refer to **LG Backup** section in **Apps**.
- **Back up my data** – Back up app data, Wi-Fi passwords, and other settings to Google servers.
- **Backup account** – Displays the account that is currently being used to back up information.
- **Automatic restore** – When reinstalling an app, restore backed up settings and data.
- **Factory data reset** – Reset your settings to the factory default values and delete all your data. If you reset the phone this way, you are prompted to re-enter the same information as when you first started Android.

About phone

View legal information, check phone status and software versions, and perform a software update.

On the **Settings** screen, tap **General** tab > **About phone**.

Regulatory and safety

For regulatory details, go to **Settings** > **General** > **About phone** > **Regulatory and safety** on your phone.

Appendix

Phone software update

LG Mobile phone software update from the Internet

For more information about using this function, please visit <http://www.lg.com/common/index.jsp> → select your country and language.

This feature allows you to conveniently update the firmware on your phone to a newer version from the Internet without needing to visit a service centre. This feature will only be available if and when LG makes a newer firmware version available for your device.

Because the mobile phone firmware update requires the user's full attention for the duration of the update process, please make sure you check all instructions and notes that appear at each step before proceeding. Please note that removing the USB data cable during the upgrade may seriously damage your mobile phone.

NOTE

- LG reserves the right to make firmware updates available only for selected models at its own discretion and does not guarantee the availability of the newer version of the firmware for all handset models.

LG Mobile Phone software update via Over-the-Air (OTA)

This feature allows you to conveniently update your phone's software to a newer version via OTA, without connecting using a USB data cable. This feature will only be available if and when LG makes a newer firmware version available for your device.

You should first check the software version on your mobile phone:

Settings > **General** tab > **About phone** > **Update Center** > **Software Update** > **Check now for update.**



 **NOTE**

- Your personal data from internal phone storage—including information about your Google account and any other accounts, your system/application data and settings, any downloaded applications and your DRM licence—might be lost in the process of updating your phone's software. Therefore, LG recommends that you backup your personal data before updating your phone's software. LG does not take responsibility for any loss of personal data.
- This feature depends on your network service provider, region and country.

FAQ

This chapter lists some problems you might encounter when using your phone. Some problems require you to call your service provider, but most are easy to fix yourself.

Message	Possible causes	Possible corrective measures
SIM card error	There is no SIM card in the phone or it is inserted incorrectly.	Make sure that the SIM card is correctly inserted.
No network connection/ Dropped network	Signal is weak or you are outside the carrier network.	Move toward a window or into an open area. Check the network operator coverage map.
	Operator applied new services.	Check whether the SIM card is more than 6-12 months old. If so, change your SIM or USIM card at your network provider's nearest branch. Contact your service provider.

Message	Possible causes	Possible corrective measures
Codes do not match	To change a security code, must need to confirm the new code by re-entering it.	If you forget the code, contact your service provider.
	The two codes you entered do not match.	
No applications can be set	Not supported by service provider or registration required.	Contact your service provider.
Downloaded application causes a lot of errors.	Remove the application.	<ol style="list-style-type: none"> 1 Tap  >  > . 2 Tap General tab > Apps. 3 Tap the app > Uninstall.
Calls not available	Dialing error	New network not authorised.
	New SIM card inserted.	Check for new restrictions.
	Pre-paid charge limit reached.	Contact service provider or reset limit with PIN2.
Phone cannot be turned on	On/Off key pressed too briefly.	Press the On/Off key for at least two seconds.
	Battery is not charged.	Charge battery. Check the charging indicator on the display.

Message	Possible causes	Possible corrective measures
Charging error	Battery is not charged.	Charge battery.
	Outside temperature is too hot or cold.	Make sure phone is charging at a normal temperature.
	Contact problem	Check the charger and its connection to the phone.
	No voltage	Plug the charger into a different outlet.
	Charger defective	Replace the charger.
	Wrong charger	Use only original LG accessories.
Number not allowed.	The Fixed dialling number function is on.	Check the Settings menu and turn the function off.
Impossible to receive/send SMS & photos	Memory full	Delete some data, such as applications or messages from your phone to make more memory available.
Files do not open	Unsupported file format	Check the supported file formats.
The screen does not turn on when I receive a call.	Proximity sensor problem	If you use a protection tape or case, make sure it has not covered the area around the proximity sensor. Make sure that the area around the proximity sensor is clean.
No sound	Vibration mode	Check the settings status in the sound menu to make sure you are not in vibration or no interruptions mode.

Message	Possible causes	Possible corrective measures
Hangs up or freezes	Intermittent software problem	<p>If the screen freezes or the phone does not respond when you try to operate it, remove the battery and reinsert it. Then power the phone back on.</p> <p>OR</p> <p>Try to perform a software update through the website.</p>

Anti-Theft Guide

You can set up your device to prevent other people from using it if it's been reset to factory settings without your permission. For example, if your device is lost, stolen, or wiped, only someone with your Google account or screen lock information can use the device.

All you need to make sure your device is protected is:

- **Set a screen lock:** If your device is lost or stolen but you have a screen lock set, the device can't be erased using the Settings menu unless your screen is unlocked.
- **Add your Google account on your device:** If your device is wiped but you have your Google account on it, the device can't finish the setup process until your Google account information is entered again.

After your device is protected, you'll need to either unlock your screen or enter your Google account password if you need to do a factory reset. This ensures that you or someone you trust is doing the reset.

NOTE

- Do not forget your Google account and password you had added to your device prior to performing a factory reset. If you can't provide the account information during the setup process, you won't be able to use the device at all after performing the factory reset.

More information

Open source software notice information

To obtain the source code under GPL, LGPL, MPL, and other open source licenses, that is contained in this product, please visit

<http://opensource.lge.com>.

In addition to the source code, all referred license terms, warranty disclaimers and copyright notices are available for download.

LG Electronics will also provide open source code to you on CD-ROM for a charge covering the cost of performing such distribution (such as the cost of media, shipping, and handling) upon email request to opensource@lge.com. This offer is valid for three (3) years from the date on which you purchased the product.

Trademarks

- Copyright ©2015 LG Electronics, Inc. All rights reserved. LG and the LG logo are registered trademarks of LG Group and its related entities. All other trademarks are the property of their respective owners.
- Google™, Google Maps™, Gmail™, YouTube™, Hangouts™ and Play Store™ are trademarks of Google, Inc.
- Bluetooth® is a registered trademark of Bluetooth SIG, Inc. worldwide.
- Wi-Fi® and the Wi-Fi logo are registered trademarks of the Wi-Fi Alliance.
- All other trademarks and copyrights are the property of their respective owners.



This DivX Certified® device has passed rigorous testing to ensure it plays DivX® video.

To play purchased DivX movies, first register your device at vod.divx.com. Find your registration code in the DivX VOD section of your device setup menu.

DivX Certified® to play DivX® video up to HD 720p, including premium content.

DivX®, DivX Certified® and associated logos are trademarks of DivX, LLC and are used under license.

Declaration of conformity

Hereby, **LG Electronics** declares that this **LG-H650E** product is in compliance with the essential requirements and other relevant provisions of Directive **1999/5/EC**. A copy of the Declaration of Conformity can be found at **<http://www.lg.com/global/declaration>**

Contact office for compliance of this product

LG Electronics European Shared Service Center B.V.
Krijgsman 1, 1186 DM Amstelveen, The Netherlands



Disposal of your old appliance

- 1 All electrical and electronic products should be disposed of separately from the municipal waste stream via designated collection facilities appointed by the government or the local authorities.
- 2 The correct disposal of your old appliance will help prevent potential negative consequences for the environment and human health.
- 3 For more detailed information about disposal of your old appliance, please contact your city office, waste disposal service or the shop where you purchased the product.



Disposal of waste batteries/accumulators

- 1 This symbol may be combined with chemical symbols for mercury (Hg), cadmium (Cd) or lead (Pb) if the battery contains more than 0.0005% of mercury, 0.002% of cadmium or 0.004% of lead.
- 2 All batteries/accumulators should be disposed separately from the municipal waste stream via designated collection facilities appointed by the government or the local authorities.
- 3 The correct disposal of your old batteries/accumulators will help to prevent potential negative consequences for the environment, animal and human health.
- 4 For more detailed information about disposal of your old batteries/ accumulators, please contact your city office, waste disposal service or the shop where you purchased the product.



**Για περισσότερες πληροφορίες
τηλεφωνήστε στο: 801 11 200 900
ή από κινητό στο: 210 4800564**

CE0168