



ESPAÑOL

MANUAL DEL PROPIETARIO REFRIGERADOR DE PUERTA FRANCESA

Lea este manual de usuario detenidamente antes de utilizar su producto y manténgalo a la mano para futuras consultas.

GM86SDD
GM86SDDB

P/No. : MFL68507630

www.lg.com

ÍNDICE

3 CARACTERÍSTICAS DEL PRODUCTO

4 INSTRUCCIONES IMPORTANTES SOBRE SEGURIDAD

7 COMPONENTES

- 7 Exterior del refrigerador
- 8 Interior del refrigerador

9 INSTALACIÓN

- 9 Instrucciones generales de instalación
- 10 Desempaquete del refrigerador
- 10 Cómo escoger la ubicación adecuada
 - 10 - Tipo de piso
 - 11 - Temperatura ambiente
- 11 Cómo retirar la puerta del refrigerador
- 16 Cómo remover la puerta del congelador
- 16 Ajuste de altura
 - 16 - Ajuste de la altura de la puerta del refrigerador
 - 17 - Si las alturas de las puertas del congelador son distintas
- 18 Conexión de las tuberías de agua
 - 18 - Antes de empezar
 - 18 - Presión del agua
 - 18 - Qué necesitará
- 19 - Instrucciones para la instalación de la tubería de agua
- 21 Encendido

22 INSTRUCCIONES DE USO

- 22 Antes de usar
- 23 Panel de control
 - 23 - Funciones del panel de control
- 25 Uso del depósito de hielo del interior de la puerta
 - 25 - Desmontaje del depósito de hielo del interior de la puerta

- 25 - Montaje del depósito de hielo del interior de la puerta
- 26 Máquina de hielo automática
- 28 Dispensador de hielo y agua
- 29 Almacenamiento de alimentos
 - 29 - Lugar de conservación de los alimentos
 - 31 - Sugerencias para el almacenamiento de alimentos
 - 31 - Almacenamiento de alimentos congelados
- 32 Ajuste de los estantes del refrigerador
 - 32 - Desmontaje del estante
 - 32 - Montaje del estante
 - 33 - Uso del estante plegable
 - 33 - Cuando cierre la puerta
- 34 Zona fresca amplia
 - 34 - Para sacar el cajón de la Zona fresca amplia.
 - 34 - Reacomodo del cajón de la Zona fresca amplia
- 35 Cómo quitar y reacomodar la caja de vegetales
- 36 Espacio adicional (Esquina multiusos)
- 36 Canasta del refrigerador
- 36 Esquina para lácteos
- 36 Puerta-en-la-puerta
 - 37 - Conjunto puerta en puerta
- 38 Canasta móvil ajustable
- 38 Cajón de congelador
 - 38 - Para quitar el cajón del congelador
 - 39 - Para reacomodar el cajón del congelador
- 39 Cesto de congelador/refrigerador

40 MANTENIMIENTO

- 40 Limpieza
- 42 Reemplazo del filtro de agua

43 SMART DIAGNOSIS

- 43 Cómo usar la función de Smart Diagnosis

44 SOLUCIÓN DE PROBLEMAS

CARACTERÍSTICAS DEL PRODUCTO

* Dependiendo del modelo, algunas de las siguientes funciones podrán no estar disponibles.



ALARMA DE LA PUERTA

La función de alarma de la puerta está diseñada para prevenir el mal funcionamiento del refrigerador que podría producirse si se dejara abierta una puerta del refrigerador o un cajón del congelador. Si se deja abierta una puerta del refrigerador o del congelador por más de 60 segundos, sonará una alarma de advertencia en intervalos de 30 segundos.



BISAGRA DE AUTOCIERRE

Las puertas del refrigerador cierran automáticamente con una ligera presión. (La puerta se cierra automáticamente cuando está abierta a un ángulo menor a 30°.)

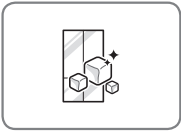

FUNCIÓN EXPRESS FREEZE

La sección del congelador se mantiene a la temperatura más alta por un periodo de 24 horas antes de reiniciar automáticamente la operación normal. La temperatura de la pantalla del congelador no cambia cuando selecciona la función Express Freeze. También refuerza la producción de hielo cuando está encendida.



AGUA FILTRADA Y DISPENSADOR DE HIELO

El dispensador de agua proporciona agua fresca y helada. El dispensador de hielo dispensa hielo picado y en cubos.

INSTRUCCIONES IMPORTANTES SOBRE SEGURIDAD

LEA TODAS LAS INSTRUCCIONES ANTES DE USAR ESTE ELECTRODOMÉSTICO.

Este manual contiene muchos mensajes de seguridad importantes. Lea y cumpla siempre todos los mensajes de seguridad.



Éste es el símbolo de alerta de seguridad. Le avisa de mensajes de seguridad que le informan de peligros de muerte o lesiones para usted o los demás, o que puedan dañar el producto.

Todos los mensajes de seguridad estarán precedidos del símbolo de alerta de seguridad y de las palabras de señal de ADVERTENCIA o PRECAUCIÓN. Estas palabras significan:



ADVERTENCIA Si no respeta las instrucciones, podría morir o sufrir lesiones graves



PRECAUCIÓN Indica una situación peligrosa inminente que, si no se evita, puede producir una lesión menor o moderada, o daño al producto.



ADVERTENCIA

Para reducir el riesgo de incendio, descarga eléctrica o lesiones personales al utilizar el producto, se deben respetar una serie de precauciones de seguridad básicas, entre las que se incluyen las siguientes:

Energía eléctrica

- NUNCA desenchufe el refrigerador tirando del cable de corriente. Agarre siempre el enchufe firmemente y tire del mismo para retirarlo del tomacorriente.
- Si el cable de alimentación se encuentra dañado deberá ser sustituido por el fabricante, por un servicio técnico autorizado o personal cualificado para evitar riesgos innecesarios. No use un cable con grietas o abrasiones sobre su extensión o en los extremos del enchufe o conector.
- Nunca utilice un tomacorriente que no esté certificado.
- En caso de corte repentino de electricidad o tormenta eléctrica, desconecte el enchufe inmediatamente.
- Conecte el enchufe con el cable de alimentación en dirección hacia abajo.

Instalación

- Póngase en contacto con un centro de servicio técnico autorizado para instalar o trasladar el refrigerador,
- Cuando separe el refrigerador de la pared, tenga cuidado de no torcer o dañar el cable de alimentación.
- Antes de utilizar el producto, conéctelo a una toma de corriente aterrizada y exclusiva para este aparato de acuerdo con la clasificación eléctrica. Queda bajo responsabilidad del usuario reemplazar un tomacorriente de pared estándar de 2 tomas por uno estándar de 3 tomas.
- No instale el refrigerador en un lugar en el que exista peligro de caída. Instalarlo en un piso de madera no resistente puede causar problemas de alineación a la puerta y hacer que el gabinete se deforme.

Uso

- NO permita que los niños escalen, se monten o se cuelguen de las puertas o estantes del refrigerador. Podrían dañar el refrigerador o sufrir lesiones graves.
- No deposite ni cuelgue objetos pesados sobre el dispensador del refrigerador .
- No deposite objetos pesados o peligrosos (por ejemplo, botellas con líquido) sobre el refrigerador.
- No introduzca animales con vida dentro del refrigerador.
- No permita que los niños se trepen al producto mientras el mismo está en uso.
- En el caso de fuga de gas (propano/gas licuado de petróleo), ventile el lugar y póngase en contacto con un centro de servicio técnico autorizado antes de utilizar el producto. No toque ni desarme el tomacorriente eléctrico del refrigerador.
- En el caso de fuga del refrigerante, ubique los objetos inflamables lejos del refrigerador. Ventile el lugar y póngase en contacto con un centro de servicio técnico autorizado.
- No utilice ni ubique sustancias inflamables (químicos, medicamentos, cosméticos, etc.) cerca del refrigerador; tampoco los almacene dentro del refrigerador. No sitúe el refrigerador cerca de una fuente de gas inflamable.

LEA TODAS LAS INSTRUCCIONES ANTES DE USAR ESTE ELECTRODOMÉSTICO.

Para reducir el riesgo de incendio, descarga eléctrica o lesiones personales al utilizar el producto, se deben respetar una serie de precauciones de seguridad básicas, entre las que se incluyen las siguientes:

- Este aparato está destinado a ser usado en aplicaciones domésticas y similares, tales como
 - por el personal de cocina en las áreas comerciales, oficinas y otros ambientes de trabajo;
 - en casas rurales y por los clientes de los hoteles, moteles y otros ambientes de tipo residencial;
 - en entornos de alojamiento y tipo desayuno;
- No utilice este producto para fines especiales (almacenamiento de medicamentos o materiales de prueba o de transporte, etc.).
- Desenchufe el cable de alimentación antes de limpiar o reparar el refrigerador.
- Al reemplazar la bombilla del refrigerador, desenchufe el refrigerador o corte la corriente eléctrica.
- No modifique ni alargue el cable de corriente.
- No utilice secadoras eléctricas para secar el interior del producto. No prenda velas para remover el olor interno del producto.
- Por su seguridad, este electrodoméstico debe estar adecuadamente conectado a tierra. Solicite a un electricista calificado que compruebe el tomacorriente y el circuito eléctrico para asegurarse de que el tomacorriente está correctamente conectado a tierra.
- No utilice ningún tomacorriente que pueda ser prendido o apagado mediante un interruptor. No utilice un alargador de corriente. Queda bajo responsabilidad del usuario reemplazar un tomacorriente de pared estándar de 2 tomas por uno estándar de 3 tomas.
- Bajo ninguna circunstancia, corte o quite la tercera clavija (de puesta a tierra) del cable eléctrico.
- No utilice adaptadores; No enchufe el cable de alimentación a un alargador de tomacorrientes múltiples.
- **Si escucha algún ruido, percibe un olor extraño o si detecta humo, desconecte el cable de alimentación de inmediato.**
- En el caso de que entre agua o polvo en el refrigerador, apáguelo. Llame al servicio técnico.
- No desarme ni modifique el refrigerador.
- No introduzca manos, pies, u objetos metálicos debajo o detrás del refrigerador.
- No maneje el refrigerador o toque el cable de alimentación si sus manos se encuentran húmedas.
- En los refrigeradores con dispensadores automáticos de hielo, evite el contacto con partes móviles del mecanismo eyector o con el elemento de calor que dispensa los cubos. No introduzca los dedos o las manos en el mecanismo de fabricación automática de hielo con el refrigerador enchufado.
- Al retirar hielo del dispensador no utilice cristal cerámico.
- Cuando su refrigerador esté en funcionamiento, no toque las superficies frías del compartimiento del congelador con las manos mojadas o húmedas.
- No introduzca contenedores de vidrio, botellas de vidrio o refrescos en el congelador.
- No guarde sustancias explosivas, tales como latas de aerosol de alto riesgo inflamable en el aparato.
- Este aparato puede ser utilizado por niños a partir de 8 años y personas con disminución de sus capacidades físicas, sensoriales o mentales si lo hacen bajo supervisión o tras haber recibido instrucciones para un uso seguro y habiendo comprendido los posibles peligros. No permita a los niños jugar con este aparato. No permita a los niños realizar la limpieza o mantenimiento de usuario sin vigilancia.
- No vuelva a congelar alimentos congelados que se hayan descongelado completamente. Esto podría causar graves problemas de salud.
- Si va a desechar su antiguo refrigerador, asegúrese de que un técnico calificado se encargue de retirar el refrigerante de CFC para su adecuada eliminación. Si usted emite refrigerante de clorofluorocarbonos, podría ser multado o encarcelado de conformidad con la ley ambiental vigente.
- Los refrigeradores desechados o abandonados son peligrosos, incluso si sólo es por unos pocos días. Al momento de desechar el refrigerador, retire los empaques de la puerta o quite las puertas pero deje los estantes en su lugar a fin de que los niños no puedan escalar fácilmente por dentro.
- Si el gas refrigerante se fuga, no toque el refrigerador o la clavija del cable de alimentación y ventile la habitación inmediatamente. Una chispa puede provocar una explosión causando fuego o quemaduras. Debido a que este refrigerador utiliza gas natural (Isobutano R600a) como refrigerante amigable con el medio ambiente, incluso una pequeña cantidad (50~90g) es combustible. Si el gas fuga desde un daño severo en la tubería durante la entrega, instalación o uso del refrigerador, cualquier chispa puede causar fuego o quemaduras.
- Las instrucciones específicas relacionadas con el funcionamiento seguro de este aparato (según 7.12 de esta norma) se recogerán en la sección delantera de las instrucciones de usuario. La altura de los caracteres, medida en las letras mayúsculas, no será inferior a 3 mm. Estas instrucciones también están disponibles en formato alternativo, por ejemplo, en un sitio web.

LEA TODAS LAS INSTRUCCIONES ANTES DE USAR ESTE ELECTRODOMÉSTICO.

Para reducir el riesgo de incendio, descarga eléctrica o lesiones personales al utilizar el producto, se deben respetar una serie de precauciones de seguridad básicas, entre las que se incluyen las siguientes:

! PRECAUCIÓN**Instalación**

- El refrigerador se debe instalar correctamente de acuerdo con las instrucciones para el instalador incluidas en la hoja adhesiva pegada al frente del refrigerador.
- Sea cuidadoso al desempacar e instalar el refrigerador. Deseche los materiales de empaque (plásticos) inmediatamente, manteniéndolos fuera del alcance de los niños.

Uso

- Cierre la puerta cuidadosamente cuando haya niños cerca.
- Mantenga los dedos lejos de los puntos de riesgo de apricionamiento; las distancias de separación entre las puertas y los gabinetes son necesariamente pequeños. Tenga especial cuidado al cerrar las puertas cuando haya niños cerca.
- Si almacena comida inapropiadamente, sea cuidadoso porque esta podría caerse y causar lesiones.

Mantenimiento

- No utilice detergentes fuertes tales como cera o diluyente para la limpieza. Limpie con una tela suave.
- **Limpie regularmente elementos externos (polvo, agua, etc.) de las puntas del enchufe y zonas de contacto.**

! ADVERTENCIA

- Conecte solamente al suministro de agua potable.

! ADVERTENCIA

- Mantener libres de obstrucción las aberturas de ventilación en el envoltorio del aparato o en la estructura de ensamble.
- No utilizar dispositivos mecánicos u otros medios para acelerar el proceso de deshielo, diferentes a los que recomienda el fabricante.
- No dañar el circuito de refrigeración.
- No utilizar aparatos eléctricos dentro de los compartimentos de almacenamiento de comida del aparato, a menos que sea del tipo que recomienda el fabricante.
- No utilizar extensiones o adaptadores sin puesta a tierra.
- El gas espumante de aislamiento usado en el aparato requiere de procedimiento de disposición especial. Al disponerlo, por favor consulte con el agente de servicio o con personal similarmente calificado.

Si el cordón de alimentación es dañado, éste debe ser reemplazado por el fabricante o su agente de servicio autorizado para así evitar cualquier riesgo.



Al deshacerse de él, consulte a un agente de servicio o una persona cualificada. Este dispositivo contiene una pequeña cantidad de refrigerante isobutano (R600a), un gas natural compatible con el entorno, pero también combustible. Al transportar e instalar el dispositivo, debe tener cuidado para asegurar de que no resultan dañadas ninguna parte del circuito de refrigeración. Si el refrigerante se fuga por los conductos, podría incendiarse o causar daños oculares. Si se detecta una fuga, evite las llamas desnudas o fuentes potenciales de ignición y el aire de la habitación en la que se encuentre el dispositivo durante varios minutos.

Para evitar que se cree una mezcla inflamable de gas y aire si aparece una fuga en el circuito de refrigerante, el tamaño de la habitación en la que se encuentra el dispositivo debe depender de la cantidad de refrigerante utilizada. La habitación de tener 1m² por cada 8g de refrigerante R600a del interior del dispositivo. La cantidad concreta del dispositivo se muestra en la placa de identificación del lateral del dispositivo. No encienda un dispositivo que muestre signos de daños. Si tiene alguna duda, consulte a su distribuidor.

GUARDE ESTAS INSTRUCCIONES

COMPONENTES

Use esta página para familiarizarse con los componentes y características del refrigerador. Para su comodidad, se incluyen referencias a las páginas.

*La apariencia y especificaciones del producto real pueden cambiar dependiendo del modelo.

Exterior del refrigerador (Sólo aplicable a algunos modelos)

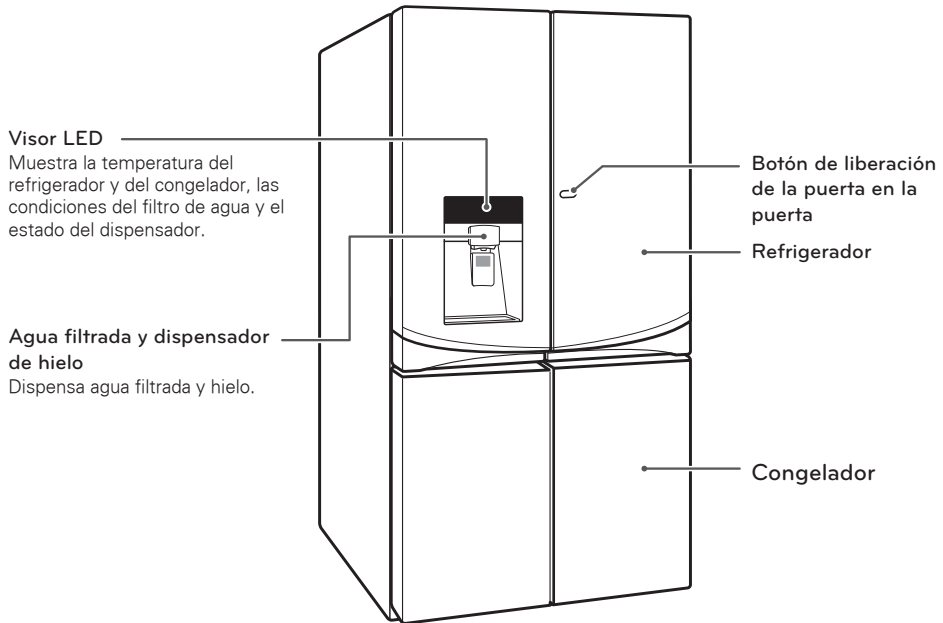

Interior del refrigerador (Sólo aplicable a algunos modelos)

ESPAÑOL

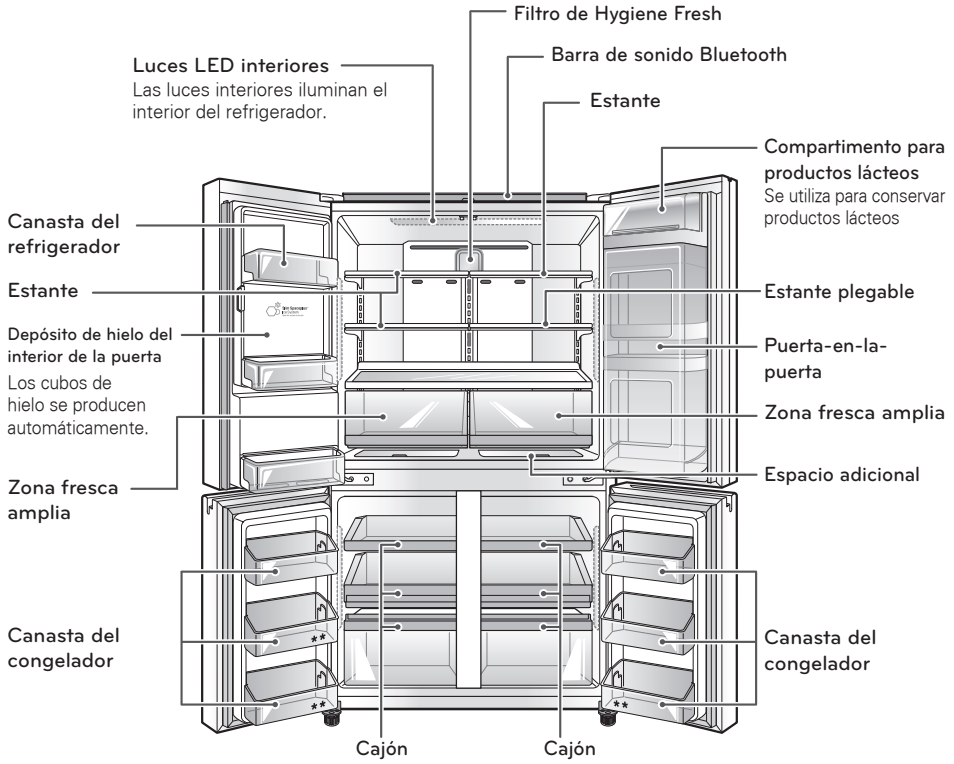

INSTALACIÓN

Instrucciones generales de instalación

Luego de comprar este producto o trasladarlo a otro lugar, lea primero las siguientes instrucciones de instalación.

ESPAÑOL

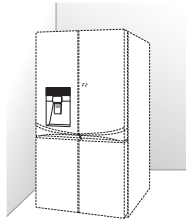

1 Desempaque el refrigerador

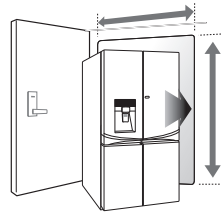

2 Cómo escoger la ubicación adecuada

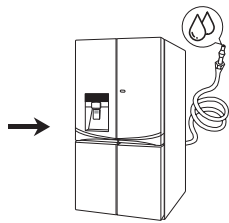

3 Conexión del suministro de agua y del conducto de agua

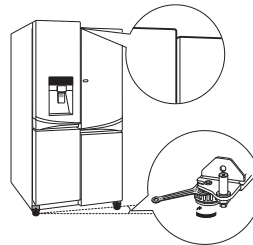

4 Nivelación y alineación de las puertas

Desempaque del refrigerador

ADVERTENCIA

- El desplazamiento e instalación del refrigerador deben realizarse entre dos o más personas. Si no se respeta esta advertencia, se podrán producir lesiones en la espalda o de otro tipo.
- El refrigerador es pesado. Cuando mueva el refrigerador para limpiarlo o darle servicio, asegúrese de proteger el suelo. Para moverlo, tire del refrigerador en posición recta. No agite el refrigerador para moverlo, ya que podría dañar el suelo. Primero ajuste la pata de nivelado hacia arriba, para que la unidad quede sobre sus ruedas.
- Mantenga los materiales o vapores inflamables, como la gasolina, lejos del refrigerador. Si no se cumple con esto se podrá producir una explosión, incendio o muerte.

Antes de su uso, retire la cinta adhesiva y todas las etiquetas temporales del refrigerador. No retire las etiquetas que indican advertencias, la etiqueta de modelo y número de serie ni la Hoja técnica que está ubicada debajo del frontal del refrigerador.

Para retirar los restos de pegamento o cinta adhesiva, frote enérgicamente el área con el pulgar. Los residuos de pegamento o cinta adhesiva también se pueden retirar fácilmente frotando con los dedos una pequeña cantidad de lavavajillas líquido sobre el adhesivo. Limpie con agua templada y seque el área.

No utilice instrumentos afilados, alcohol desinfectante, líquidos inflamables ni limpiadores abrasivos para retirar la cinta adhesiva o el pegamento. Estos productos pueden dañar la superficie del refrigerador.

Los estantes del refrigerador están instalados en la posición de transporte. Vuelva a colocar los estantes de acuerdo con sus necesidades personales de almacenamiento.

Cómo escoger la ubicación adecuada

- Seleccione un lugar en el que se pueda conectar fácilmente el suministro de agua para la máquina de hielo automática.

NOTA

La presión del agua debe ser de 20 – 120 psi o 138 – 827 kPa o 1.4 – 8.4 kgf/cm². Si instala el refrigerador en un área con baja presión de agua (menos de 20 psi), se puede instalar una bomba de carga para compensarla.

- El refrigerador debe estar siempre enchufado a su toma de corriente individual conectada a tierra adecuadamente con una tensión nominal de 115 Volts, 60 Hz sólo corriente alterna, y protegida mediante fusible a 15 ó 20 amperios. Esta configuración proporciona el mejor rendimiento y, al mismo tiempo, evita la sobrecarga de la instalación eléctrica de la casa que podría provocar un peligro de incendio debido a un sobrecalentamiento de los cables. Se recomienda disponer de un circuito independiente para la exclusiva alimentación de este electrodoméstico.

ADVERTENCIA

Para reducir el riesgo de choques eléctricos no instale el refrigerador en un área húmeda. No lo instale en exteriores, aún bajo techados ni bajo la luz directa del sol.

Tipo de piso

Para evitar el ruido y la vibración, es necesario nivelar la unidad e instalarla en un suelo sólidamente construido. Si es necesario, ajuste los pies de nivelación para compensar los desniveles del suelo. La parte delantera debe estar ligeramente más elevada que la posterior para ayudar al cierre de la puerta. Los pies de nivelación se pueden girar con facilidad inclinando ligeramente el aparato. Gire los pies de nivelación hacia la izquierda para elevar la unidad, y hacia la derecha para bajarla. Los pisos de madera mal construidos pueden ocasionar limitaciones en el ajuste de la puerta, así como una nivelación incorrecta del refrigerador. (Consulte la sección de nivelación y alineación de las puertas).

NOTA

No se recomienda realizar la instalación sobre moqueta, superficies de baldosas flexibles, una plataforma o en una estructura con soporte inestable.

Temperatura ambiente

Instale este electrodoméstico en una zona donde la temperatura esté entre 13°C y 43°C. Si la temperatura alrededor del electrodoméstico es demasiado baja o demasiado alta, la capacidad de refrigeración se verá gravemente afectada.

- 1 Coloque el aparato donde su uso le resulte más sencillo.
- 2 No coloque el aparato cerca de fuentes de calor, expuesto a la luz solar directa o la humedad.
- 3 Para garantizar la correcta circulación de aire alrededor del refrigerador-congelador, mantenga un espacio suficiente a los lados y en la parte superior, con una separación no inferior a 2 pulgadas (5,08 cm) de la pared trasera.
- 4 Para evitar vibraciones, el aparato debe estar nivelado.
- 5 No instale el aparato con temperaturas inferiores a 5°C. Puede afectar a su funcionamiento.

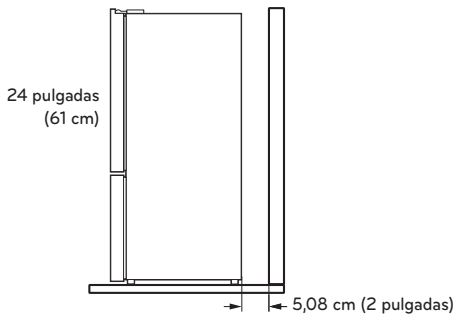

Cómo retirar la puerta del refrigerador

Desmontaje de la puerta izquierda del refrigerador

- 1 El suministro de agua está conectado a la parte superior de la superficie posterior del refrigerador. Retire el anillo del área de la junta. Sostenga la conexión del suministro de agua y suavemente presione el collarín para soltar la línea de suministro de agua como se muestra en **1**.

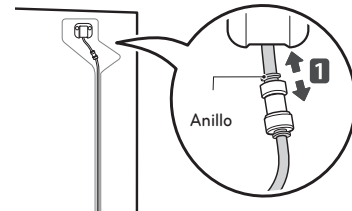

! NOTA

El desmontaje del conducto de suministro de agua sólo debe realizarse cuando se desmonta la puerta del refrigerador izquierda.

- 2 Retire el **1** tornillo de la cubierta de las bisagras en la parte superior del refrigerador. Levante el enganche (no visible), ubicado en la parte inferior del lado frontal de la cubierta **2** con un destornillador plano.

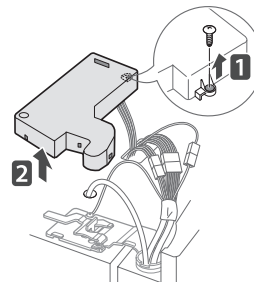

ESPAÑOL

- 3 Remueva la cubierta y saque el tubo **1**.
Desconecte todos los mazos de cables **2**.

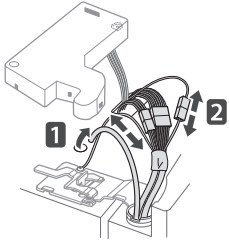

- 4 Rote la palanca de la bisagra en sentido contrario a las agujas del reloj **1**. Levante la bisagra superior **2** libre del gancho de palanca de la bisagra.

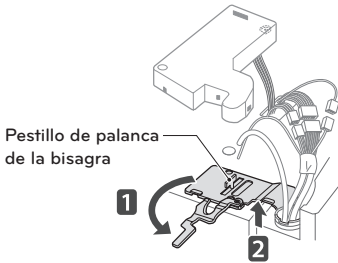

PRECAUCIÓN
Cuando levante la bisagra libre del pestillo, tenga cuidado de que la puerta no se caiga hacia delante.

- 5 Levante la puerta del pasador de la bisagra central y extraiga la puerta.

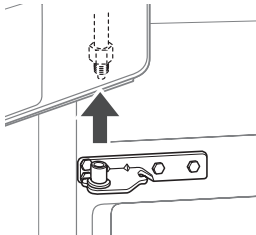

PRECAUCIÓN
Coloque la puerta, con el interior hacia arriba, sobre una superficie que no raye.

Desmontaje de la puerta derecha del refrigerador

- 1 Retire el tornillo de la tapa de la bisagra superior **1**. Levante el enganche (no visible), ubicado en la parte inferior del lado frontal de la cubierta **2**, con un destornillador plano.

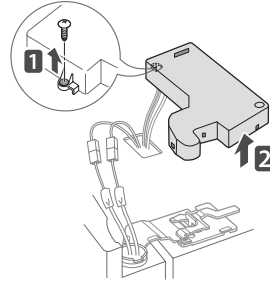

- 2 Desconecte el mazo de cables **1**.

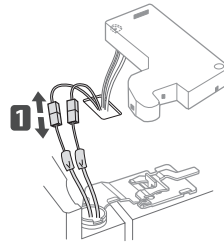

- 3 Gire la palanca de la bisagra **1** en sentido horario. Levante la bisagra superior **2** libre del gancho de palanca de la bisagra.

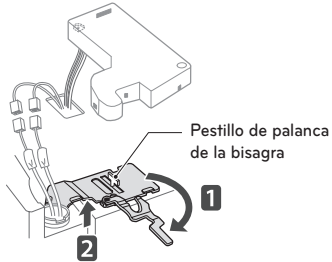

PRECAUCIÓN

Cuando levante la bisagra libre del pestillo de la palanca de la bisagra, tenga cuidado de que la puerta no se caiga hacia delante.

- 4 Levante la puerta del pasador de la bisagra central y extraiga la puerta.

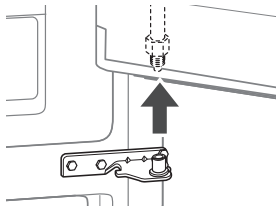

PRECAUCIÓN

Coloque la puerta en el piso, con el interior hacia arriba, sobre una superficie que no raye.

NOTA

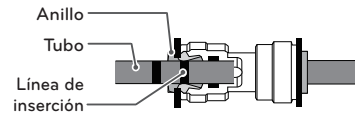

- 1) Inserte el tubo suavemente hasta que solo se muestre una línea en el tubo.

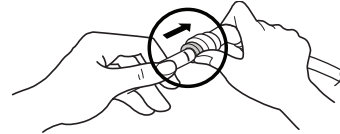

(Correcto)

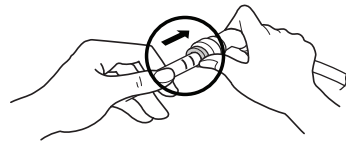

(Incorrecto)

- 2) Jale el tubo para asegurarse de que está bien apretado.

Montaje de la puerta derecha del refrigerador

Instale primero la puerta del lado derecho.

- 1 Asegúrese de que el mango plástico esté colocado en la parte inferior de la puerta. Baje la puerta sobre el pasador de la bisagra central, tal como se muestra en la imagen.

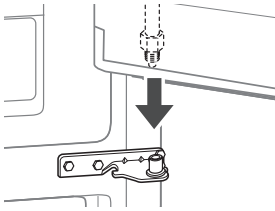

- 2 Coloque la bisagra **1** sobre el gancho de palanca de la bisagra y empótrelo en su lugar. Gire la palanca **2** en sentido contrario a las agujas del reloj para asegurar la bisagra.

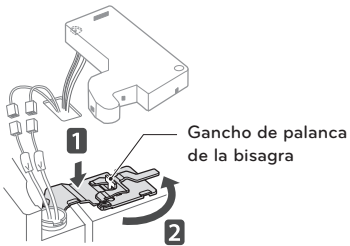

- 3 Conecte el mazo de cables **1**.

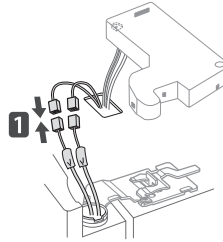

- 4 Asegúrese de que el interruptor de la puerta ubicado en el interior de la cubierta esté bien conectado. Ubique la cubierta en su lugar. Inserte y apriete el tornillo de la cubierta **2**.

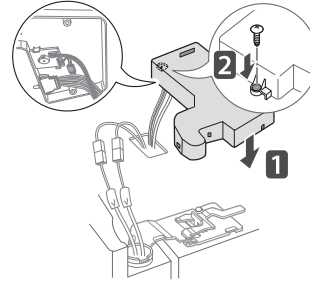

Montaje de la puerta izquierda del refrigerador

Instale la puerta izquierda del refrigerador luego de instalar la puerta derecha.

- 1 Asegúrese de que el mango plástico esté colocado en la parte inferior de la puerta. Instale la puerta del refrigerador sobre la bisagra central.

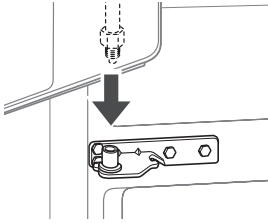

- 2 Coloque la bisagra **1** sobre el gancho de palanca de la bisagra y empótrelo en su lugar. Gire la palanca en sentido horario y ajuste la bisagra.

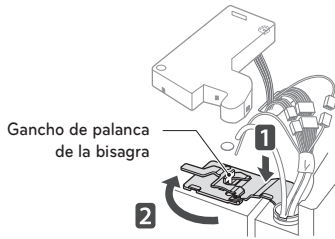

- 3 Conecte el mazo de cables completo.

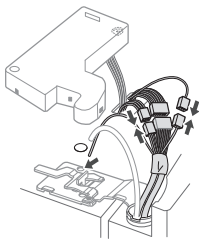

- 4 Empuje el tubo de suministro de agua por el orificio situado en la caja superior y sáquelo por la placa posterior.

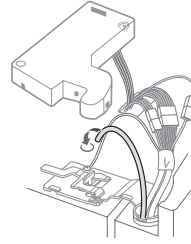

- 5 Sostenga la conexión del suministro de agua y suavemente presione el collarín para conectar la línea de suministro de agua como se muestra en **1**. Inserte el tubo al menos $\frac{5}{8}$ pulgadas (15 mm) hacia dentro del conector.

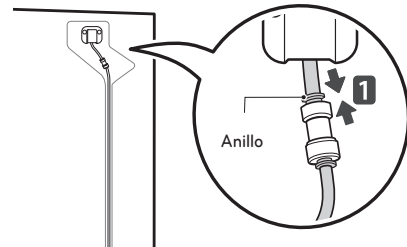

- 6 Asegúrese de que el interruptor de la puerta ubicado en el interior de la cubierta esté bien conectado. Coloque la cubierta **1** en su posición y ajuste el tornillo de la cubierta **2**.

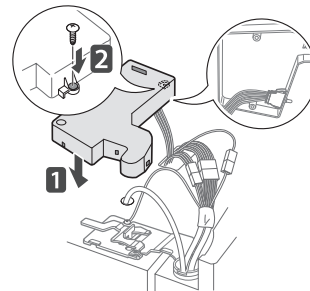

Cómo remover la puerta del congelador (DESCONECTE EL SUMINISTRO DE ENERGÍA. Mismo procedimiento para la puerta derecha e izquierda)

ESPAÑOL



ADVERTENCIA

La puerta del congelador debe ser removida después de remover la puerta del refrigerador. Si remueve la puerta del congelador antes que la puerta del refrigerador puede sufrir daños.

- 1 Remueva el tornillo de la bisagra interna.

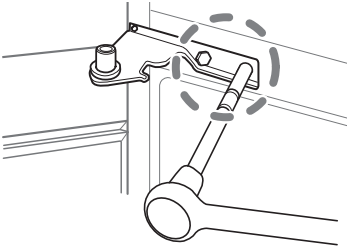

- 2 Gire la bisagra para elevar el extremo del pivote de manera que se pueda levantar la puerta.

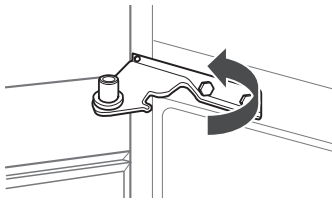

- 3 Remueva la puerta elevándola desde la bisagra inferior.

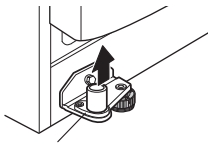

Bisagra inferior

Ajuste de altura

Nivelar las puertas podría ser imposible si el piso no está nivelado, o si no es lo suficientemente fuerte. El refrigerador es pesado y debe instalarse en una superficie rígida y resistente. Algunos pisos de madera pueden causar problemas de nivelado si se hunden demasiado.

Ajuste de la altura de la puerta del refrigerador

- Si la puerta del lado izquierdo está más baja, levántela y gire el perno bisagra usando la llave como en el dibujo. (Para las puertas superiores, use la llave ①.)
- Si la puerta del lado derecho está más baja, levántela y use un par de pinzas de nariz larga (no incluidas) para insertar adicionalmente ③ un anillo de broche hasta que las alturas queden balanceadas como en el dibujo.

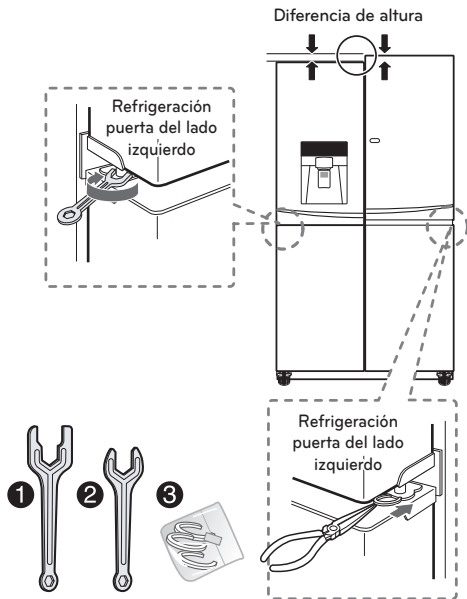

Si las alturas de las puertas del congelador son distintas

- Se recomienda el método 1.
- Para las puertas del congelador, use la llave **2**.

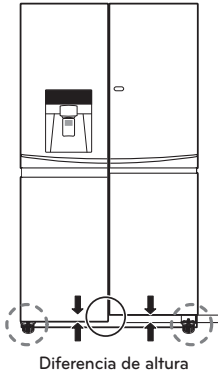

1 (Método 1)

Abra la puerta y ajuste la altura apretando la tuerca que está sobre la pata con la llave **2**.

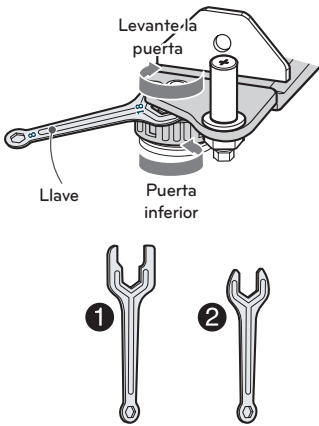

2 (Método 2, sólo permite un ajuste máximo de 3mm)

- (1) Use el lado más ancho de la llave número **2** para dar vuelta a la tuerca de fijación (↻) en el sentido del reloj para soltarla.

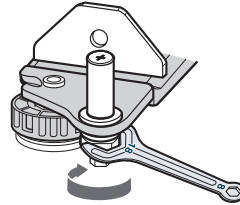

Desatornille la tuerca

- (2) Use el lado más angosto de la llave para dar vuelta al perno bisagra de ajuste (↻) en el sentido del reloj (↻) o el sentido contrario, y ajuste la brecha entre el refrigerador y la puerta del congelador.

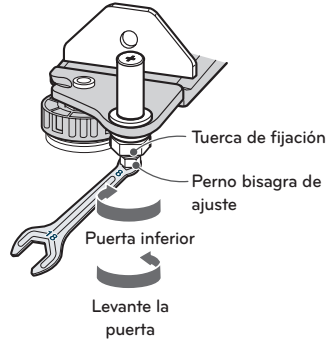

- (3) Después de que se ajuste la altura de las puertas, apriete completamente la tuerca de fijación (↻) en el sentido contrario al reloj.

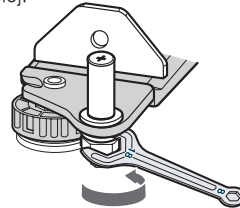

Apriete la tuerca



PRECAUCIÓN

No ajuste el nivel de altura en exceso. El perno bisagra puede caerse. (Rango de ajuste de altura: Máx.3mm)

Conexión de las tuberías de agua

Antes de empezar

Esta instalación de la tubería de agua no está cubierta por la garantía del refrigerador. Siga estas instrucciones con cuidado para minimizar el riesgo de costosos daños debidos al agua.

El golpe de ariete (golpeteo del agua en las tuberías) en la fontanería de la casa podría dañar componentes del refrigerador y provocar una fuga o una inundación de agua. Llame a un fontanero calificado para resolver el golpe de ariete antes de instalar la tubería de suministro de agua en el refrigerador.



PRECAUCIÓN

Para evitar quemaduras y daños en el producto, conecte solamente el tubo de agua del refrigerador a un suministro de agua fría.

Si va a usar el refrigerador antes de conectar la tubería de agua, asegúrese de que el interruptor de alimentación de la máquina de hielo está en la posición OFF (O).



PRECAUCIÓN

No instale la tubería de la máquina de hielo en zonas donde las temperaturas descienden por debajo del punto de congelación.

Presión del agua

Un suministro de agua fría. La presión de agua debe estar entre 20 y 120 psi (138 y 827 kPa) en modelos sin filtro de agua y entre 40 y 120 psi (280 y 827 kPa) en modelos con filtro de agua.

Si se conecta un sistema de filtración de agua de ósmosis inversa al suministro de agua fría, esta instalación de la tubería de agua no está cubierta por la garantía del refrigerador. Siga estas instrucciones con cuidado para minimizar el riesgo de costosos daños debidos al agua.

Si hay un sistema de filtración de agua por ósmosis inversa conectado a su suministro de agua fría, la presión del agua hacia el sistema tiene que ser por lo menos de 40 y 60 psi (280 y 420 kPa), menos de 2.0~3.0 segundos para llenar un vaso de 7 oz (200 cc).



PRECAUCIÓN

Use gafas protectoras durante la instalación para evitar lesiones.

Si la presión del agua del sistema de ósmosis inversa es menor a 21 psi (145 kPa) (toma más de 4.0 segundos llenar un vaso de 7 oz (200 cc):

- Compruebe si el filtro de sedimentos del sistema de ósmosis inversa está bloqueado. Reemplace el filtro si es necesario.
- Después de un uso intensivo, dele tiempo al depósito de almacenamiento del sistema de ósmosis inversa para que se llene.
- Si el problema relacionado con la presión de agua procedente de la ósmosis inversa persiste, llame a un fontanero Calificado.
- Todas las instalaciones deben realizarse conforme a los requisitos de los códigos locales de fontanería.

Qué necesitará

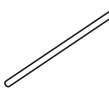
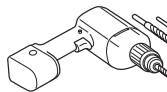
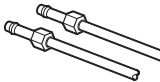
- **Tubería de cobre**, de ¼ de pulgada de diámetro, para conectar el refrigerador al suministro de agua. Asegúrese de que ambos extremos de la tubería están cortados a escuadra. 
- Para determinar la cantidad de tubería que necesita: mida la distancia desde la válvula de agua situada en la parte posterior del refrigerador a la tubería del suministro de agua. A continuación, súmele 2,4 metros (8 pies). Asegúrese de que haya suficiente tubería adicional (aproximadamente 2,4 metros [8 pies] enrollada en 3 vueltas de unos 25 cm [10 pulgadas] de diámetro) para permitir que se pueda despegar el refrigerador de la pared después de la instalación. 
- **Taladro eléctrico.**
- **Llave de ½ pulgada o una llave inglesa.** 
- **Destornilladores de punta plana y de estrella.**
- **Dos tuercas de compresión con un diámetro exterior de ¼ de pulgada y 2 abrazaderas para unir el tubo de cobre a la válvula de corte y a la válvula de agua del refrigerador.**

- Si la tubería de agua de cobre existente tiene una conexión abocinada en el extremo, necesitará

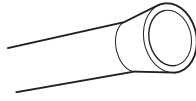

un **adaptador** (disponible en cualquier ferretería) para conectar la tubería de agua al refrigerador O puede cortar la conexión abocinada con un cortatubos y, a continuación, usar una tuerca de unión.

- **Una válvula de corte para conectar a la tubería de agua fría.**

La válvula de corte debería tener una entrada de agua con un diámetro interior mínimo de 5/32 pulgadas en el punto de conexión con la TUBERÍA DE AGUA FRÍA. Las válvulas de corte de montura se incluyen en muchos paquetes de suministros de agua. Antes de comprarla, asegúrese de que la válvula de montura cumple con los códigos locales de fontanería.

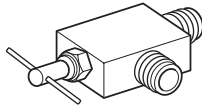

! NOTA

No se debe usar una válvula de agua de tipo de montura autopercorante.

! NOTA

No utilice mangueras viejas, gastadas o usadas, solo utilice las mangueras nuevas suministradas por el fabricante.

Instrucciones para la instalación de la tubería de agua



ADVERTENCIA

Si usa un dispositivo eléctrico (como un taladro) durante la instalación, asegúrese de que esté alimentado por batería y que tenga doble aislamiento o que esté correctamente conectado a tierra de manera que evite el riesgo de una descarga eléctrica.

Instale la válvula de corte cerca de la tubería de agua potable que más se usa.

1 CORTE EL SUMINISTRO DE AGUA PRINCIPAL.

Abra el grifo más cercano para liberar la presión de la línea.

2 ELIJA LA UBICACIÓN DE LA VÁLVULA.

Elija una ubicación para la válvula a la que se pueda acceder fácilmente. Es mejor conectarla en el lateral de una tubería de agua vertical. Cuando sea necesario conectarla en una tubería de agua horizontal, realice la conexión en la parte superior o lateral, en lugar de conectarla a la parte inferior, para evitar la acumulación de sedimentos de la tubería de agua.

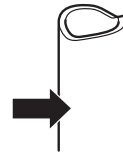

3 FIJE LA VÁLVULA DE CORTE.

Taladre un orificio de 1/4 pulgadas en la tubería de agua mediante una punta afilada. Quite todas las rebabas resultantes de taladrar el orificio en la tubería. Tenga cuidado de que no caiga agua en el taladro. Si no se taladra un orificio de 1/4 de pulgadas, podría verse reducida la producción de hielo y el tamaño de los cubitos.

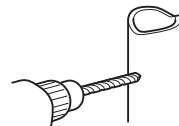

NOTA

La tubería de conexión no puede ser una tubería blanca de plástico. Los fontaneros autorizados sólo deben usar tuberías de cobre NDA #49595 o 49599 o tuberías PEX (polietileno reticulado).

4 FIJE LA VÁLVULA DE CORTE.

Fije la válvula de corte a la tubería de agua fría con la abrazadera para tubos.

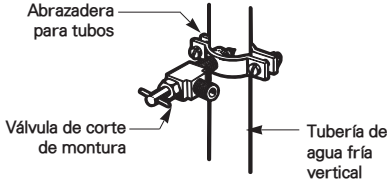

5 APRIETE LA ABRAZADERA PARA TUBOS.

Apriete los tornillos de la abrazadera hasta que la arandela de sellado comience a hincharse.

NOTA: Tenga cuidado de no sobreapretar la abrazadera, ya que podría romper la tubería.

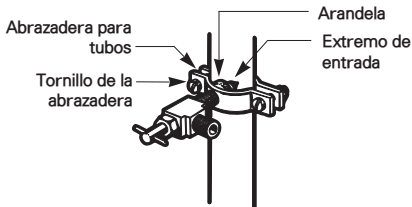

6 ENCAMINE LA TUBERÍA.

Encamine la tubería entre la tubería de agua fría y el refrigerador.

Encamine la tubería a través de un orificio taladrado en la pared o suelo (detrás del refrigerador o junto a la base del aparato) lo más cerca de la pared que sea posible.

NOTA

Asegúrese de que haya suficiente tubería adicional (aproximadamente 2,4 metros enrollada en 3 vueltas de unos 25 cm diámetro) para permitir que se pueda despegar el refrigerador de la pared después de la instalación.

7 CONECTE LA TUBERÍA A LA VÁLVULA.

Coloque la tuerca de compresión y la abrazadera (mango) para la tubería de cobre en el extremo de la tubería y conéctela a la válvula de corte. Asegúrese de que la tubería esté completamente insertada en la válvula. Apriete la tuerca de compresión con fuerza.

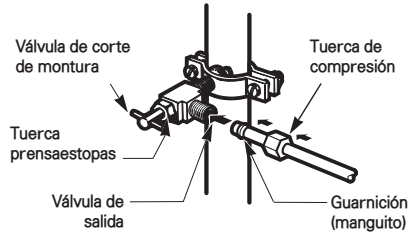

8 DEJE CORRER AGUA POR LA TUBERÍA.

Active el suministro de agua principal y deje correr el agua por la tubería hasta que salga agua limpia.

Corte la válvula de agua después de que haya pasado aproximadamente un litro de agua a través de la tubería.



9 CONECTE LA TUBERÍA AL REFRIGERADOR

NOTA: Antes de realizar la conexión al refrigerador, asegúrese de que el cable de alimentación del refrigerador no está enchufado a la toma de corriente.

- Retire la tapa de plástico flexible de la válvula de agua.
- Coloque la tuerca de compresión y la guarnición (mango) en el extremo del tubo tal como se muestra en la imagen.
- Inserte el extremo de la tubería de cobre en la conexión todo lo que pueda. Mientras sujeta la tubería, ajuste el adaptador.

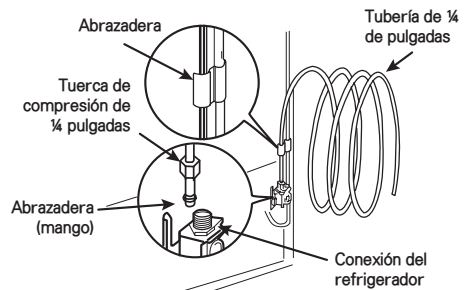

- 10 ABRA EL PASO DE AGUA EN LA VÁLVULA DE CORTE.
Ajuste las conexiones que goteen.

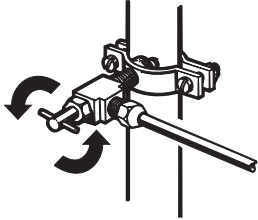

PRECAUCIÓN

Compruebe si hay fugas en las conexiones de las tuberías de agua.

- 11 ENCHUFE EL REFRIGERADOR.
Disponga la bobina de tubería de tal manera que no vibre contra la parte posterior del refrigerador ni contra la pared. Empuje el refrigerador hacia la pared.

- 12 ENCIENDA LA MÁQUINA DE HIELO
Ponga el interruptor de alimentación de la máquina de hielo en la posición **ON (encendido)**.

La máquina de hielo no comenzará a funcionar hasta que no alcance su temperatura de funcionamiento de $-9\text{ }^{\circ}\text{C}$ o menor. En ese momento, comenzará automáticamente a funcionar si el interruptor de alimentación de la máquina de hielo está en la posición **ON (encendido)**.

Encendido

- 1 Enchufe el refrigerador.

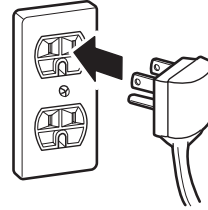

PRECAUCIÓN

- Conecte el electrodoméstico a un tomacorriente certificado.
- Haga que un técnico electricista certificado verifique el tomacorriente y el cableado para una correcta conexión a tierra.
- No dañe ni corte la terminal de conexión a tierra del enchufe.

INSTRUCCIONES DE USO

Antes de usar



Limpie el refrigerador.

Limpie el refrigerador a fondo y quite todo el polvo acumulado durante el transporte.



PRECAUCIÓN

- No raye el refrigerador con ningún objeto filoso, tampoco utilice detergentes que contengan alcohol, líquidos inflamables, ni abrasivos para sacar cualquier cinta o adhesivo del refrigerador.
- No saque la etiqueta del modelo o número de serie, ni la etiqueta que contiene la información técnica, ubicadas en la superficie trasera del refrigerador.



NOTA

Remueva todo residuo adhesivo utilizando su dedo pulgar o un detergente lavavajillas.

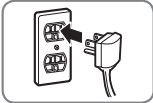

Conexión del suministro eléctrico

Verifique si el suministro eléctrico está conectado antes de usar el electrodoméstico. Lea la sección "Encendido".

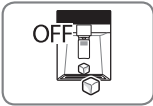

Apague la máquina de hielo si el refrigerador aún no ha sido conectado al suministro de agua.

Apague la máquina de hielo automática, y luego conecte el enchufe del refrigerador a un tomacorriente eléctrico con conexión a tierra.

* Esto sólo se aplica a determinados modelos.



PRECAUCIÓN

Hacer funcionar la máquina de hielo automática antes de conectarla al suministro de agua podría ocasionar el mal funcionamiento del refrigerador.



Espera a que el refrigerador se enfríe.

Deje el refrigerador encendido durante al menos dos o tres horas antes de almacenar comida dentro del mismo. Compruebe el flujo de aire frío en el compartimiento del congelador para asegurarse de que la refrigeración sea la adecuada.



PRECAUCIÓN

Colocar comida en el refrigerador antes de que el mismo se haya enfriado puede provocar que la misma se pudra, que emane mal olor y que este olor permanezca en el refrigerador.

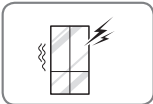

El refrigerador producirá un ruido fuerte luego de puesta en funcionamiento inicial.

Esto es normal. El volumen bajará a medida que baje la temperatura.

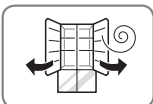

Abra las puertas del refrigerador y los cajones del congelador para ventilar el interior.

El interior del refrigerador puede oler a plástico al principio. Remueva toda cinta adhesiva que se encuentre en el interior del refrigerador, y abra las puertas del refrigerador y los cajones del congelador para ventilar.

Panel de control (Sólo aplicable a algunos modelos)

* Dependiendo del modelo, algunas de las siguientes funciones podrán no estar disponibles.

Funciones del panel de control

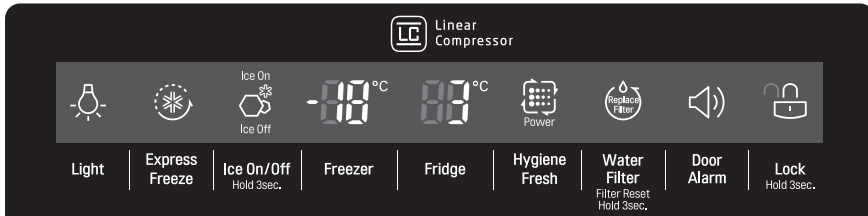

ESPAÑOL

Temperatura del Refrigerador (Fridge) -08 °C

Indica la temperatura seleccionada para el compartimento del refrigerador en grados centígrados (°C).

La temperatura recomendada para el refrigerador en condiciones ambientales y cargas normales es de 3°C ~ 4°C.

Temperatura del Congelador (Freezer) -08 °C

Indica la temperatura seleccionada para el compartimento del congelador en grados centígrados (°C).

La temperatura recomendada para el congelador en condiciones ambientales y cargas normales es de -18°C ~ -20°C.

! NOTA

La temperatura visualizada es la temperatura objetivo, y no la temperatura real del refrigerador. La temperatura real depende de la comida que esté dentro del refrigerador, de la temperatura ambiente y de la frecuencia con la que se abran las puertas.

Express Freeze

Esta función aumenta las capacidades para fabricar hielo y para congelar.

- Cuando toque el botón Express Freezer, el gráfico de la pantalla permanecerá iluminado durante 24 horas. Esta función se desactiva automáticamente después de 3 horas.
- Puede detener esta función tocando el botón de nuevo.

Hygiene Fresh

Para reemplazar el filtro, presione el **Hygiene Fresh** botón en el panel de control táctil hasta el modo OFF de modo que el icono del filtro no esté iluminado y el LED azul de Hygiene Fresh dentro del refrigerador permanezca apagado. La función Hygiene Fresh tiene tres modos, apagado (modo predeterminado cuando el ícono no esté encendido), Auto (cuando el ícono esté encendido) y Poder (cuando el ícono y el poder estén encendidos). El modo Poder puede activarse presionando el control táctil de Hygiene Fresh.

Off>Auto> Power>Off>Auto....

El modo poder regresa al modo Auto después de 4 horas.



Presione el botón Ice On/Off durante 3 segundos para encender o apagar la máquina de hielo.

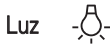

Cuando presiona el botón Light, la luz del dispensador se encenderá y se mostrará indicador en la pantalla LED.



Cuando se enciende el indicador del filtro de agua, es necesario cambiar el filtro de agua. Una vez cambiado el filtro de agua, mantenga pulsado el botón Change Filter durante tres segundos para apagar la luz del indicador. El filtro de agua se debe cambiar aproximadamente cada seis meses.

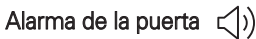

- Cuando se conecta el refrigerador a la corriente, la alarma de la puerta está inicialmente activada. Si pulsa el botón **Door Alarm** (alarma de puerta), la pantalla cambiará a OFF (apagado) y la función de alarma de la puerta **Door Alarm** se desactivará.
- Si la puerta del refrigerador o del congelador permanece abierta durante más de 60 segundos, sonará el tono de la alarma para avisarle que la puerta está abierta.
- Cuando se cierre la puerta, la alarma de la puerta dejará de sonar.



La función de bloquear desactiva todos los demás botones del visor.

- Cuando se conecta inicialmente el refrigerador a la corriente eléctrica, la función de bloqueo Lock está desactivada.
- Si desea activar la función Lock para bloquear otros botones, mantenga pulsado el botón Lock durante tres segundos como mínimo. Se mostrará el ícono Lock. La función Lock está ahora activada.
- Mantenga presionado el botón Lock durante aproximadamente tres segundos para desactivar la función Lock.



La función de asegurar (Lock) no detiene la función de dispensado de agua o hielo.



Modo exposición (sólo para uso en tienda)

El Display Mode (modo exposición) desactiva toda la refrigeración en las secciones refrigerador y congelador para ahorrar energía mientras el electrodoméstico está en exposición en una tienda. Cuando se active, se mostrará OFF en la pantalla del panel de control y el LED se apagará tras 20 segundos después de cerrar la puerta.

Para desactivar / activar:

Con la puerta del refrigerador abierta, mantenga presionados los botones Refrigerator y Express Freeze al mismo tiempo durante cinco segundos. El panel de control emitirá un pitido y aparecerán en pantalla los ajustes de temperatura para confirmar que se ha desactivado el Display Mode (modo exposición). Realice el mismo procedimiento para activar el Display Mode (modo exposición).

Uso del depósito de hielo del interior de la puerta

* Dependiendo del modelo, algunas de las siguientes funciones podrán no estar disponibles.



PRECAUCIÓN

- Mantenga sus manos y herramientas alejadas del compartimiento de hielo de la puerta y del conducto del dispensador. No hacerlo podría ocasionar daños o lesiones personales.
- La máquina de hielo dejará de fabricar hielo cuando el depósito de hielo del interior de la puerta esté lleno. Si necesita más hielo, vacíe el depósito de hielo en el depósito de hielo adicional ubicado en el compartimiento del congelador. Durante el uso, el hielo puede caer de forma irregular lo que puede provocar una lectura errónea del nivel de cubitos de hielo y detener la elaboración de cubitos. Agitar el depósito de hielo para nivelar los cubitos que contiene puede reducir este problema.
- Almacenar latas u otros elementos en el depósito de hielo podría dañar la máquina de hielo.
- Mantenga la puerta del compartimiento de hielo herméticamente cerrada. Si no se cierra herméticamente, el aire frío del depósito de hielo congelará los alimentos del compartimiento del refrigerador. Esto también podría provocar que la máquina deje de fabricar hielo.
- Si el interruptor On/Off de la máquina de hielo está en posición Off (apagado) durante un largo período de tiempo, el compartimiento de hielo se calentará gradualmente hasta alcanzar a temperatura del compartimiento del refrigerador. Para evitar que los cubitos de hielo se derritan y pierda agua del dispensador, SIEMPRE vacíe el depósito de hielo cuando la máquina de hielo vaya a estar desactivada por varias horas.

Desmontaje del depósito de hielo del interior de la puerta

- 1 Tire con cuidado de la manija de la puerta para abrir el compartimiento de hielo.

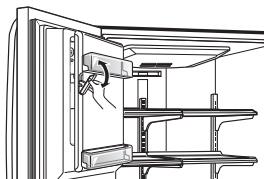

- 2 Para extraer el depósito de hielo del interior de la puerta, agarre la manija delantera, levante ligeramente la parte inferior y despacio saque el depósito tal como se muestra en la imagen.

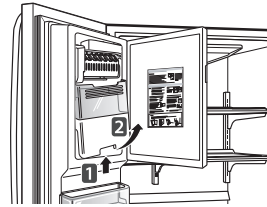

Montaje del depósito de hielo del interior de la puerta

- 1 Inserte con cuidado el dispositivo de hielo del interior de la puerta mientras lo inclina ligeramente para evitar el contacto con la máquina de hielo.

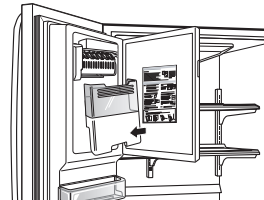

- 2 Evite tocar el sensor de detección de hielo cuando vuelva a colocar el depósito de hielo en su lugar. Consulte la etiqueta que se encuentra en la puerta del compartimiento de hielo para obtener información más detallada.

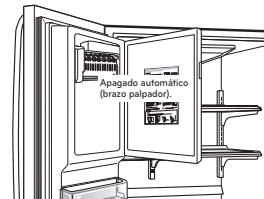

PRECAUCIÓN

Mientras manipule el depósito de hielo, mantenga las manos lejos del área de la bandeja de la máquina de hielo para evitar lesiones personales.



Máquina de hielo automática

* Dependiendo del modelo, algunas de las siguientes funciones podrán no estar disponibles.

El hielo se fabrica en la máquina de hielo automática y se envía al dispensador. El dispensador de hielo producirá 50~80 cubitos en un periodo de tiempo de 24 horas, en función de la temperatura del congelador, de la temperatura ambiente, del número de aperturas de las puertas y otras condiciones de funcionamiento.

- Un refrigerador recién instalado demorará entre 12 y 24 horas hasta empezar a fabricar hielo. Espere 72 horas para que comience la fabricación de hielo.
- La fabricación de hielo se detiene cuando se llena el depósito de hielo del interior de la puerta. En ese caso, el depósito de hielo contiene aproximadamente de 6 a 8 vasos de hielo.
- Las sustancias extrañas o la escarcha en apagado automático (brazo palpador) pueden interrumpir la producción. Para un correcto funcionamiento, asegúrese de que el brazo palpador esté limpio en todo momento.



ADVERTENCIA

Riesgo de lesiones personales

No coloque los dedos o manos sobre el mecanismo de fabricación de hielo automático con el refrigerador conectado.

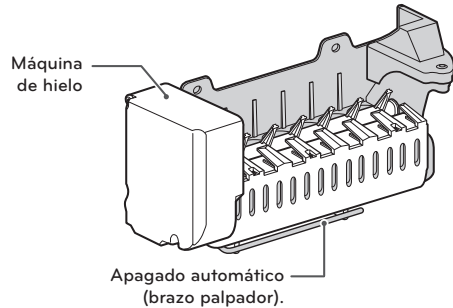

Encendido y apagado de la máquina de hielo automática

Para el encendido/apagado automático de la máquina de hielo, pulse el botón Ice ON/OFF del panel de control durante 3 segundos. Esto también hace que el hielo que está en la cubeta se derrita. Cuando apague la hielera, asegúrese de vaciar la cubeta del hielo.

Máquina de hielo automática (continuación)

PRECAUCIÓN

- La primera tanda de hielo y agua dispensada podría incluir partículas y olor procedente de la tubería de suministro de agua o del depósito de agua.
- Deseche las primeras tandas de hielo. Esto también es necesario si el refrigerador no se usa durante un largo período de tiempo.
- Nunca almacene latas de bebidas u otros artículos en el depósito de hielo con el propósito de que se enfríen rápidamente. Si lo hace, podría dañar la máquina de hielo o los contenedores podrían estallar.
- Si se dispensa hielo decolorado, compruebe el filtro y el suministro de agua. Si el problema persiste, póngase en contacto con centro de servicio técnico calificado. No consuma el hielo ni el agua hasta que se resuelva el problema.
- No permita que los niños utilicen el dispensador. Los niños podrían jugar con los controles y romperlos.
- Si sólo se usa hielo picado, el conducto del hielo podría quedar bloqueado con escarcha. Para retirar la escarcha acumulada, desmonte el depósito de hielo y libere el conducto con una espátula de goma. La dispensación de hielo en cubitos también ayuda a evitar la formación de escarcha.
- Nunca use vasos de cristal fino o recipientes de loza para recoger hielo. Ese tipo de contenedores podrían descascarillarse o romperse, y podrían caer fragmentos de cristal al hielo.
- Dispense hielo en el vaso antes de rellenarlo con agua u otras bebidas. Si se dispensa hielo en un vaso que ya contiene líquido, pueden producirse salpicaduras.
- Nunca use vasos que sean excesivamente estrechos o profundos. El hielo podría atascarse en el conducto de hielo y el rendimiento del refrigerador podría verse afectado.
- Mantenga el vaso a una distancia adecuada de la salida del hielo. Si sostiene el vaso demasiado cerca de la salida, puede impedir que se dispense el hielo.
- Para evitar lesiones personales, mantenga las manos alejadas de la puerta y del conducto del hielo.
- Nunca retire la tapa del dispensador.
- Si se dispensa hielo o agua de manera inesperada, corte el suministro de agua y póngase en contacto con un centro de servicio técnico calificado.

Cuándo debería ajustar la máquina de hielo interruptor de alimentación en posición off (apagado)

- Cuando el suministro de agua vaya a ser interrumpido durante varias horas.
- Cuando se retire el depósito de hielo durante más de uno o dos minutos.
- Cuando no se vaya a usar el refrigerador durante varios días.

NOTA

El recipiente para el hielo debe vaciarse cuando el botón On/Off se seleccione en modo OFF (APAGADO).

Sonidos normales que usted puede escuchar

- La válvula del agua de la máquina de hielo emitirá un zumbido cuando el sistema se llene con agua. Si el botón on/off (ENCENDIDO/APAGADO) de la máquina de hielo se ubica en ON, la máquina emitirá un zumbido aún si esta no ha sido conectada al suministro de agua. Para detener el zumbido, oprima el botón on/off de la máquina de hielo y ubíquelo en la posición de apagado Off.

NOTA

Al mantener encendida la máquina de hielo antes de conectar la línea de suministro de agua puede dañar la máquina.

- Usted escuchará el sonido de cubos cayendo dentro del recipiente y el sonido de agua corriendo a través de las tuberías al tiempo que la máquina se reabastece de agua.

Preparándose para las vacaciones

Coloque el botón On/Off de la máquina de hielo en OFF y cierre el suministro de agua al refrigerador.

NOTA

El recipiente para el hielo deberá vaciarse siempre que el botón On/Off se coloque en Off.

Si se espera que la temperatura ambiental baje a nivel de congelamiento, solicite a un técnico calificado que drene el suministro de agua del sistema, para prevenir daños severos a la propiedad ocasionados por inundación causada por la ruptura de líneas de suministro de agua o conexiones.

Dispensador de hielo y agua

* Dependiendo del modelo, algunas de las siguientes funciones podrían no estar disponibles.



PRECAUCIÓN

Mantenga a los niños alejados del dispensador para prevenir que jueguen con los controles o los puedan dañar.

Estructura del dispensador

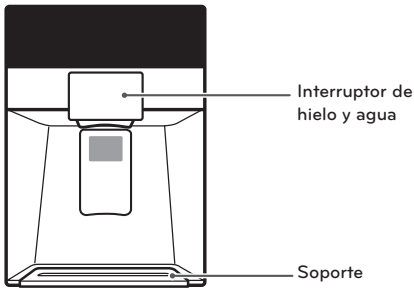

Uso del dispensador

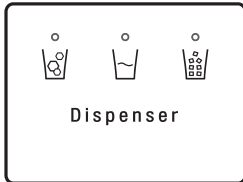

- Para dispensar agua fría o hielo, presione el interruptor del dispensador Cubos de hielo (🧊), agua (💧), hielo molido (🧊).



PRECAUCIÓN

Deseche las primeras tandas de hielo (aproximadamente 24 cubitos). Esto también es necesario si el refrigerador no se usa durante un largo período de tiempo.



NOTA

- Si se dispensa hielo decolorado, compruebe el filtro y el suministro de agua. Si el problema persiste, póngase en contacto con un servicio técnico calificado. No consuma el hielo ni el agua hasta que se resuelva el problema.
- El dispensador no funcionará cuando cualquiera de las puertas del refrigerador esté abierta.
- Si desea dispensar agua o hielo en un envase con una apertura pequeña, colóquelo lo más cerca posible del dispensador.
- Es posible que tras la dispensación se produzca un goteo. Mantenga el vaso bajo el dispensador durante unos segundos tras la dispensación para recoger todas las gotas.

Limpieza del soporte del dispensador

- 1 Jale ligeramente sujetando ambas puntas.

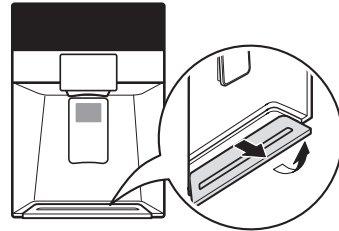

- 2 Limpie las áreas sucias con un trapo limpio.

Almacenamiento de alimentos

Lugar de conservación de los alimentos (Sólo aplicable a algunos modelos)

Cada compartimento en el interior del refrigerador está diseñado para almacenar diferentes tipos de alimentos. Almacene sus alimentos en un espacio óptimo para disfrutar la máxima frescura del sabor.

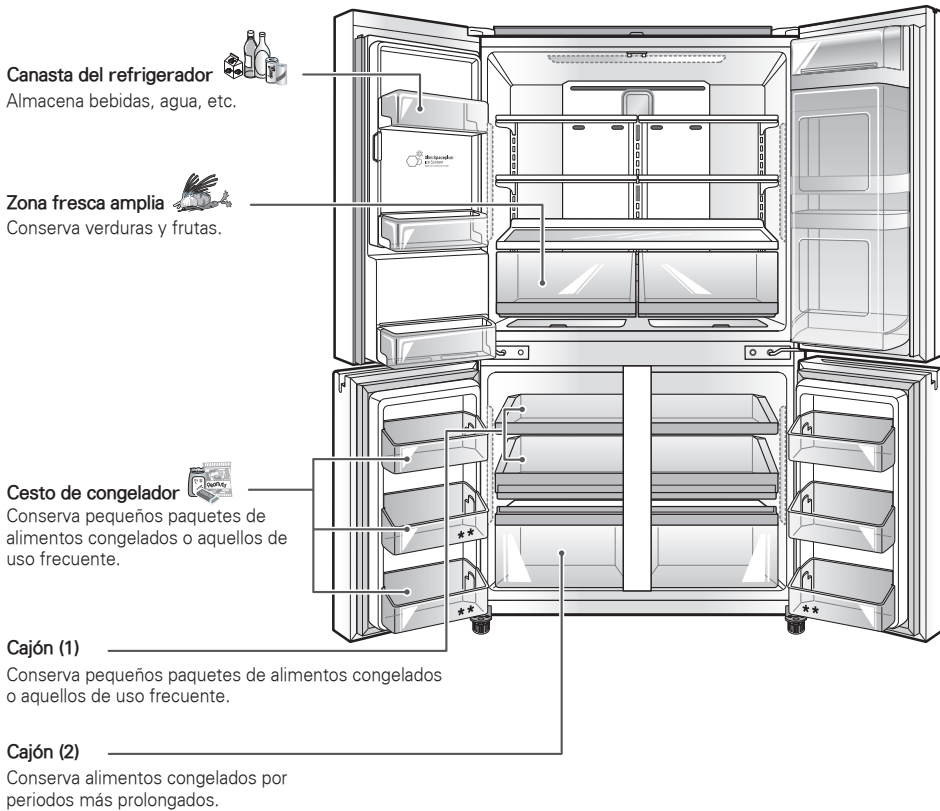

Lugar de conservación de los alimentos (Sólo aplicable a algunos modelos)(continuación)**Compartimento para productos lácteos**

Coloque productos lácteos, como mantequilla, queso, etc.

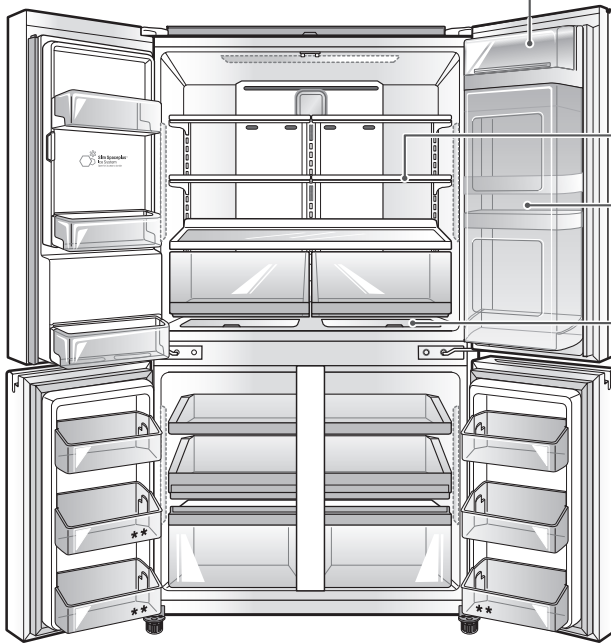
**Estante plegable**

Doble este estante para almacenar contenedores o alimentos de gran tamaño.

Puerta-en-la-puerta

Para alimentos de uso frecuente, como bebidas, aperitivos, etc.

Espacio adicional

Conserva alimentos pequeños, como huevos, jamón, etc.

ESPAÑOL

**PRECAUCIÓN**

- No almacene alimentos con alto contenido de humedad en la parte superior del refrigerador. La humedad podría entrar en contacto directo con el aire frío y congelarse.
- Lave los alimentos antes de guardarlos en el refrigerador. Se deben lavar los vegetales y frutas, y los envases de los alimentos deben limpiarse para evitar que los alimentos cercanos se contaminen.
- Si el refrigerador se encuentra en un lugar húmedo y de mucho calor, abrir la puerta constantemente o almacenar muchos vegetales en el refrigerador puede dar lugar a condensación. Limpie la condensación con un paño limpio o una toalla de papel.
- Si las puertas del refrigerador se abren o cierran con frecuencia, puede penetrar aire caliente y elevar la temperatura. También puede aumentar el uso de electricidad.

**NOTA**

- Si va a abandonar su hogar por un período corto de tiempo, como ser unas pequeñas vacaciones, el refrigerador debe quedar encendido. Los alimentos refrigerados que se pueden congelar se preservarán por más tiempo si se almacenan en el congelador.
- Si deja el refrigerador apagado por un periodo prolongado, retire los alimentos y el hielo del compartimento de la hielera antes de desconectar el cable. Limpie el interior y deje las puertas ligeramente abiertas para evitar que crezca moho.

Sugerencias para el almacenamiento de alimentos

* Dependiendo del modelo, las siguientes sugerencias podrían no ser aplicables.

Envuelva o almacene los alimentos en el refrigerador dentro de materiales herméticos y antihumedad, a menos que se indique lo contrario. Esto evitará que el olor y sabor de los alimentos se transfiera por todo el refrigerador. Para productos con fecha de caducidad, compruebe el código de fecha para garantizar la frescura.

Comida	Cómo
Mantequilla o margarina	Conserve la mantequilla abierta en un plato cubierto o en un compartimento cerrado. Cuando se almacena una cantidad extra, envuélvala en una bolsa para congelar y congélela.
Queso	Almacene en el envoltorio original hasta que esté listo para consumirlo. Una vez abierto, vuelva a envolverlo herméticamente en un envoltorio plástico o en papel de aluminio.
Leche	Limpie los cartones de leche. Para un mejor almacenamiento, coloque la leche en los estantes interiores y no en los estantes de la puerta.
Huevos	Almacénelos en el cartón original en un estante interior, no en un estante de la puerta.
Fruta	No lave ni pele la fruta hasta que esté lista para ser utilizada. Organice y mantenga la fruta en su contenedor original, en el cajón para la verdura, o almacénela en una bolsa de papel completamente cerrada en un estante del refrigerador.
Verdura Vegetales	Retire el envoltorio comercial y corte o arranque las zonas magulladas o decoloradas. Lave en agua fría y deje escurrir. Colóquela en una bolsa o un contenedor de plástico, y almacénela en el cajón para verduras.
Vegetales con piel (zanahorias, pimientos)	Colóquelos en una bolsa o un contenedor de plástico, y almacénelos en el cajón para verduras.
Pescado	Almacene el pescado y los mariscos en el congelador si estos no van a ser consumidos el mismo día de haberlos adquirido. Se recomienda consumir pesado y mariscos frescos el mismo día de su compra.
Sobras	Cubra las sobras con un envoltorio plástico, papel de aluminio o dentro de contenedores de plástico con tapas herméticas.

Almacenamiento de alimentos congelados

! NOTA

Consulte una guía de congelación o un libro de cocina fiable para obtener más información sobre la forma de preparar los alimentos para su congelación o sobre los tiempos de almacenamiento de los alimentos congelados.

Congelación

El congelador no congelará rápidamente una gran cantidad de alimentos. No coloque más alimentos sin congelar en el congelador que los que se congelarán en 24 horas (no más de 1 o 1,5 kg de alimento por cada 30 litros de espacio en el congelador). Deje suficiente espacio en el congelador para que el aire pueda circular entre los paquetes. Tenga cuidado de dejar suficiente espacio en la parte delantera para que se pueda cerrar la puerta herméticamente.

Los tiempos de almacenamiento variarán en función de la calidad y el tipo de alimento, el tipo de envase o envoltorio utilizado (si son herméticos y antihumedad) y la temperatura de almacenamiento. La aparición de cristales de hielo dentro de un paquete sellado es normal. Esto sólo significa que la humedad del alimento y del aire del interior del paquete se ha condensado, creando cristales de hielo.

! NOTA

Deje que los alimentos calientes se enfríen a temperatura ambiente durante 30 minutos y, a continuación, empaquételes y congélelos. Enfriar alimentos calientes antes de congelarlos ahorra energía.

! NOTA

Nunca congele latas de bebidas o botellas de ningún tipo ya que pueden explotar o reventarse.

Almacenamiento de alimentos congelados (continuación)

Empaquetamiento

Una congelación correcta depende de un empaquetamiento adecuado. Cuando se cierra y sella el paquete, no debe dejar que entre ni salga aire ni humedad. Si eso sucede, es posible que el olor y el sabor de los alimentos se transfieran por todo el refrigerador y también se podrán resecar los alimentos congelados.

Recomendaciones de empaquetamiento:

- Contenedores de plástico rígido con tapas herméticas
- Tarros de congelación / enlatado con lados rectos
- Papel de aluminio grueso
- Papel con revestimiento plástico
- Envoltorios plásticos no permeables
- Bolsas de plástico con auto sellado y calidad específica apta para congelador

Siga las instrucciones del contenedor o paquete para unos métodos de congelación adecuados.

No usar

- Envoltorios de pan
- Contenedores de plástico que no sean de polietileno
- Contenedores sin tapas herméticas
- Papel de cera o envoltorio para congelador revestidos de cera
- Envoltorio fino y semipermeable

Ajuste de los estantes del refrigerador

Los estantes del refrigerador son ajustables para satisfacer sus necesidades personales de almacenamiento. En función del modelo, los estantes pueden ser de vidrio o de rejilla metálica.

Organizar los estantes para que se ajusten a las diferentes alturas de los artículos hará que le resulte más fácil encontrar lo que busca en el refrigerador. Con ello también reducirá el tiempo que permanece la puerta del refrigerador abierta y ahorrará energía.

Desmontaje del estante

Incline la parte delantera del estante y levántelo. Saque el estante.

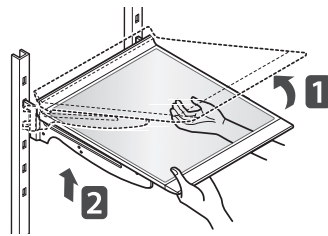

Montaje del estante

Incline la parte delantera del estante hacia arriba y guíe los ganchos del estante hacia el interior de las ranuras a la altura deseada. Luego, baje la parte delantera del estante de manera que los ganchos encajen en las ranuras.

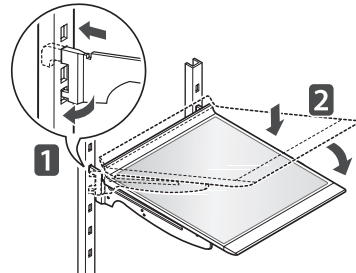

PRECAUCIÓN

Asegúrese de que los estantes tengan ambos lados nivelados. De lo contrario, el estante podría caerse o los alimentos derramarse.

Uso del estante plegable

Para almacenar artículos más altos, como botellas o garrafas, empuje la mitad delantera del estante para que se deslice debajo de la mitad posterior del estante. Tire de la parte delantera del estante hacia usted para volver a tener un estante completo.

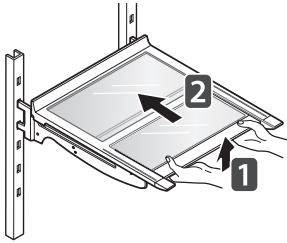

PRECAUCIÓN

- No limpie los estantes de vidrio con agua tibia mientras aún estén fríos. Los estantes podrían romperse si se exponen a cambios repentinos de temperatura o a impactos.
- Los estantes de vidrio son pesados. Tenga especial cuidado en el momento de retirarlos.

Cuando cierre la puerta

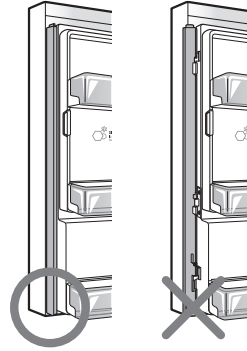

PRECAUCIÓN

- Para reducir el riesgo de arañazos en las puertas y rotura del montante, asegúrese de que el montante de la puerta esté siempre cerrado.
- La alarma de la puerta suena cada 30 segundos si la puerta se queda abierta más de 1 minuto. Asegúrese de que el parteluz plegable esté doblado antes de cerrar la puerta del lado izquierdo.

Zona fresca amplia

Para sacar el cajón de la Zona fresca amplia.

El aparato de humedad (balance) ayuda a optimizar la humedad en el compartimiento de los vegetales.

- 1 Jale el cajón de vuelta al tope.

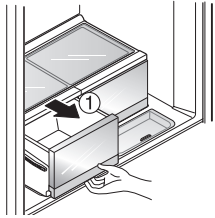

- 2 Levante el frente del cajón y retírelo de su guía.

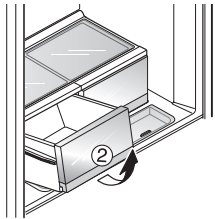

PRECAUCIÓN

- Siempre vacíe los cajones antes de sacarlos y use ambas manos al sacarlos y volverlos a acomodar.
- Asegúrese de que las puertas del refrigerador estén totalmente abiertas antes de sacar y volver a acomodar los cajones.

Reacomodo del cajón de la Zona fresca amplia

- 1 Inserte la rueda izquierda y derecha en las guías mientras levanta ligeramente el cajón al frente y empujelo suavemente mientras lo baja.

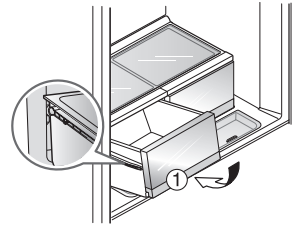

- 2 Empújelo suavemente mientras lo baja.

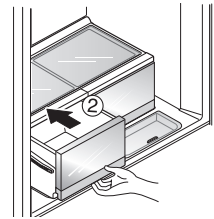

Cómo quitar y reacomodar la caja de vegetales

Cómo quitar la caja de vegetales

- 1 Con las puertas del refrigerador totalmente abiertas saque todos los estantes del compartimiento del refrigerador. Saque todo el contenido de los cajones de la caja de los vegetales.



- 2 Levante los cajones de la caja de los vegetales con ambas manos y jálelos suavemente hacia usted.

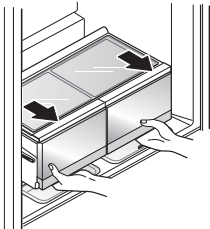

- 3 Tome la punta posterior con una mano para levantar la caja de los vegetales, y sáquela mientras esté inclinada.

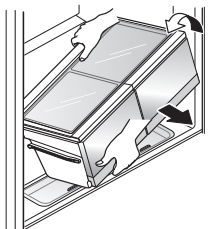

Cómo reacomodar la caja de los vegetales

- 1 Levante el ensamblaje de la caja de los vegetales hasta cierto ángulo y colóquela en el compartimiento del refrigerador lista para acomodarse.

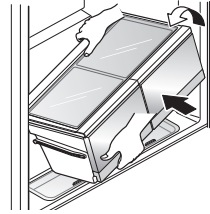

- 2 Levante la caja de los vegetales horizontalmente y alinéela a su posición original y empujela suavemente. (Esto es para evitar contacto con los muros laterales del refrigerador.)

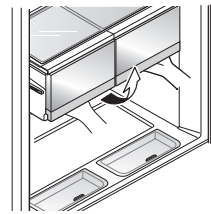

- 3 Si hay una brecha detrás del cajón, como en el siguiente diagrama, levante ligeramente la caja de los vegetales y empuje.

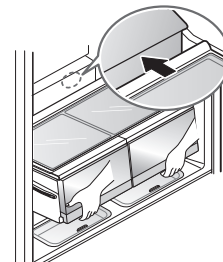

PRECAUCIÓN

- Asegúrese de desmontar con ambas manos.
- Cuando retire y reacomode los cajones de la caja de los vegetales asegúrese de que ambas puertas del refrigerador estén totalmente abiertas.

ESPAÑOL

Espacio adicional (Esquina multiusos)

Conserva alimentos pequeños, como huevos, jamón, queso, etc.

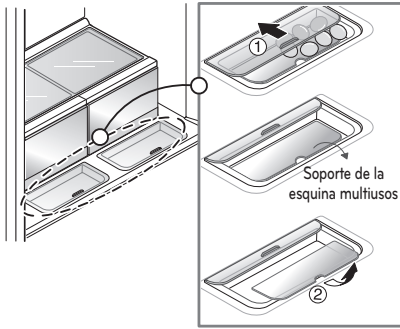

- Cierre y abra empujando o tirando de las asas.

PRECAUCIÓN

- Tenga cuidado al manejar y guardar huevos grandes. Se pueden romper si la tapa no está totalmente cerrada y el cajón que está arriba la empuja.
- Observe los diagramas anteriores cuando saque y reacomode la esquina multiusos después de limpiar.
- Almacene todos los alimentos húmedos y de fácil congelamiento como soya, cuajada, perilla, etc. en la parte frontal de los estantes.

Canasta del refrigerador

Almacene bebidas como paquetes pequeños, leche, cerveza, jugo, etc.

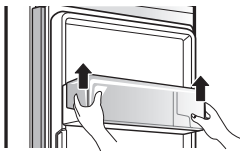

Esquina para lácteos

Puede conservar productos lácteos, como mantequilla, queso, etc.

Si cierra la puerta del refrigerador dejando la esquina para lácteos abierta, la puerta del refrigerador podría no cerrar. También podría causarle daños a la tapa.



Puerta-en-la-puerta (Sólo aplicable a algunos modelos)

El compartimento Puerta-en-la-puerta permite un fácil acceso a los alimentos de uso más común.

La puerta interior Puerta-en-la-puerta incluye dos compartimentos, los compartimentos para queso, leche y condimentos, especialmente diseñados para alimentos que se pueden conservar a temperaturas más elevadas. Esto hace que untar la mantequilla y cortar el queso resulte más sencillo.

NOTA

Los compartimentos para queso y mantequilla y condimentos no se recomiendan para conservar alimentos que se echan a perder fácilmente, como la leche y la mayonesa.

Presione el botón de la puerta en la barra de Inicio hasta que escuche un clic.

- Puede almacenar más alimentos en la Barra de Inicio más grande.
- Con más espacio de almacenamiento, puede organizar las bebidas y las botanas mejor.



**Conjunto puerta en puerta
(Sólo aplicable a algunos modelos)**

- 1 Eleve la tapa del espacio mágico y retírela.

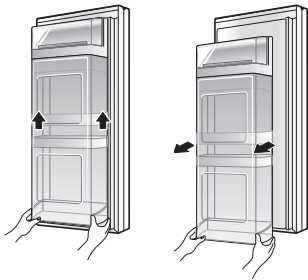

- 2 Sujete la parte inferior de la canasta y levántela para retirarla.

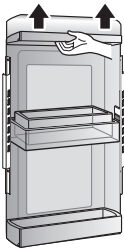

- 3 Mueva la canasta flotante al compartimiento superior desde la cubierta del espacio mágico hacia el lugar donde se quitó la esquina para lácteos.

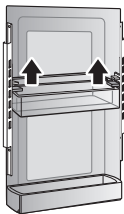

- 4 Quite los tornillos de ambos lados de la tapa del espacio mágico.

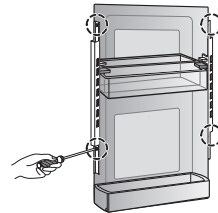

- 5 Sujete la parte inferior de la canasta inferior y levántela para retirarla.

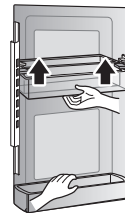

Sujete los dos extremos de la canasta y levante la parte frontal de la canasta.

- Para ensamblar, siga el mismo método de desmontaje.

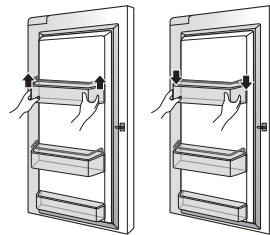

Canasta móvil ajustable

Se puede mover arriba o abajo según sea necesario para un uso más cómodo.

- Para mover la canasta móvil ajustable hacia arriba o hacia abajo, primero saque todos los artículos de la canasta.
- Ponga una mano a cada lado de la canasta móvil y use sus dedos.
- Levante las palancas blancas a ambos lados, y después mueva la canasta hacia arriba o hacia abajo.
- Ajustar la canasta móvil permite que se guarden alimentos más altos de manera cómoda.

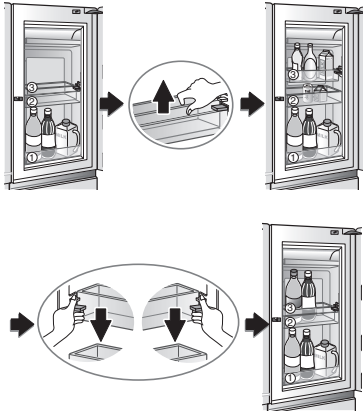

⚠ PRECAUCIÓN

- Quite todos los artículos de la canasta antes de moverla. No hacerlo puede causar daños a la canasta o los artículos.

Cajón de congelador

Use el compartimiento para alimentos congelados empacados y los alimentos de acceso frecuente.

Use el compartimiento inferior para los alimentos congelados. (Pescado seco y condimentos)

- Los cajones deslizables del congelador permiten un fácil acceso y un uso cómodo.

Para quitar el cajón del congelador

- 1 Jale el cajón del congelador hasta el tope (como en la siguiente ilustración) y saque todo su contenido.

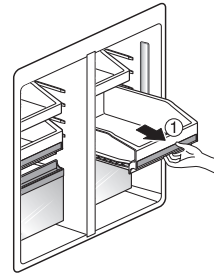

- 2 Cuando el cajón esté totalmente extendido, levante la parte frontal y siga jalando (como en la siguiente ilustración).

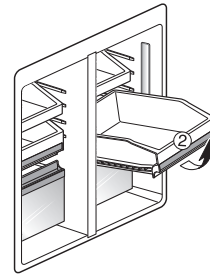

⚠ PRECAUCIÓN

- Siempre saque los cajones con ambas manos para evitar romperlos o lastimarse.
- Siempre abra las puertas del congelador hasta el tope antes de sacar o recomodar los cajones.

Para reacomodar el cajón del congelador

- 1 Inserte ambas ruedas en las guías mientras levanta ligeramente el cajón al frente y empújelo suavemente mientras lo baja al nivel correcto.

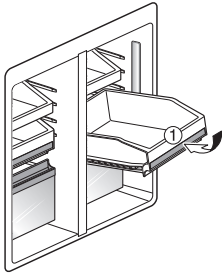

- 2 Siga empujando el cajón hasta el tope mientras lo baja al nivel correcto.

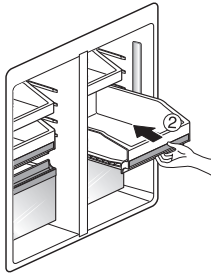

PRECAUCIÓN

- Siempre saque los cajones con ambas manos para evitar romperlos o lastimarse.
- Siempre abra las puertas del congelador hasta el tope antes de sacar o reacomodar los cajones.

Cesto de congelador/ refrigerador

Puede conservar alimentos congelados en envases pequeños (cesto de congelador), alimentos o bebidas refrigerados en envases pequeños (cesto de refrigerador), como leche, cerveza, etc.

No guarde helado o alimentos para almacenamiento prolongado en la canasta de la puerta del congelador.

Sujete la canasta con las dos manos y levante ligeramente la parte frontal para tirar del estante.

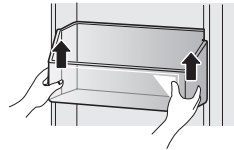

reacomode la canasta, alinee ambos lados con las guías y empújela hasta fijarla.

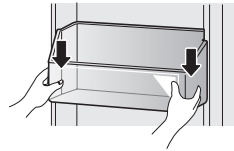

Sección de dos estrellas ****** (Aplicable solo a algunos modelos)

- Sección de dos estrellas significa helado o alimentos que se pueden conservar a $-12^{\circ}\text{C} \sim -18^{\circ}\text{C}$
- No adecuado para una congelación profunda.

MANTENIMIENTO

Limpieza

- Tanto las secciones refrigerador como congelador se descongelan de forma automática, sin embargo se recomienda limpiar ambas secciones una vez al mes para evitar la aparición de olores.
- Seque los derrames inmediatamente.
- Desenchufe siempre el refrigerador antes de limpiar.

Sugerencias generales de limpieza

- Desenchufe el refrigerador o desconecte la alimentación.
- Retire todos los componentes extraíbles, como estantes, cajones, etc.
- Use una esponja limpia o un trapo suave, junto con un detergente suave en agua templada. No utilice limpiadores abrasivos o muy fuertes.
- Lave a mano, aclare y seque todas las superficies a fondo.

Exterior

El encerado de las superficies metálicas pintadas externas proporciona una protección contra el óxido. No encere las piezas de plástico. Encere las superficies metálicas pintadas al menos dos veces al año con cera para electrodomésticos (o cera en pasta para coches). Aplique la cera con un trapo suave y limpio.

Para productos con un exterior en acero inoxidable, use una esponja limpia o un trapo suave, junto con un detergente suave en agua templada. No utilice limpiadores abrasivos o muy fuertes. Seque a fondo con un trapo suave.



PRECAUCIÓN

- No utilice ningún paño áspero o esponja para limpiar el interior y exterior del refrigerador.
- No coloque la mano sobre la superficie inferior del refrigerador al abrir y cerrar.



ADVERTENCIA

Utilice limpiadores no inflamables. En caso contrario, podría haber peligro de explosión, incendio o de muerte. Desconecte el cable del enchufe antes de limpiar cerca de los aparatos eléctricos, (lámparas, interruptores, controles, etc.).

Limpie el exceso de humedad con una esponja o trapo para evitar el contacto del agua o líquidos con las partes eléctricas, ya que podrían causar descargas eléctricas.

Nunca use estropajos metálicos, brochas, limpiadores abrasivos, soluciones alcalinas fuertes, detergente industrial (detergentes con cloro). Líquidos de limpieza inflamables o tóxicos en ninguna de las superficies. No use agua caliente para limpiar el interior de ninguna pieza interior de la unidad cuando están frías.

Paredes interiores (deje que el congelador pierda el frío para que el trazo no se quede pegado)

Para ayudarle a eliminar los olores, puede lavar el interior del refrigerador con una mezcla de bicarbonato de sodio y agua templada. Mezcle 2 cucharadas soperas de bicarbonato de sodio (unos 26 g) en 1 litro de agua. Asegúrese de que el bicarbonato de sodio esté completamente disuelto para que no raye las superficies del refrigerador.

Revestimiento de las puertas y juntas

Use una esponja limpia o un trapo suave, junto con un detergente suave en agua templada. No utilice ceras de limpieza, detergentes concentrados, lejías ni limpiadores que contengan petróleo en las piezas del refrigerador que son de plástico.

Piezas de plástico (tapas y paneles)

Use una esponja limpia o un trapo suave, junto con un detergente suave en agua templada. No utilice sprays para ventanas, limpiadores abrasivos ni líquidos inflamables. Estos pueden rayar o dañar el material.

Bobinas del condensador

Use un aspirador con un accesorio para limpiar las bobinas del condensador y las rejillas de ventilación. No retire el panel que cubre el área de las bobinas del condensador. Siempre desconecte la corriente antes de limpiar.

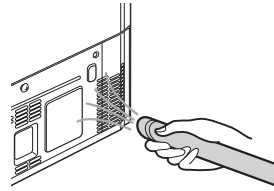

Reemplazo del filtro de agua

! NOTA

Este refrigerador no necesita un tapón de derivación del filtro cuando el filtro no esté colocado.

Se recomienda reemplazar el filtro de agua:

- Aproximadamente cada seis meses.
- Cuando se encienda el indicador del filtro de agua.
- Cuando disminuya el caudal del dispensador de agua.
- Cuando los cubitos de hielo sean más pequeños de lo normal.

1 Retire el filtro de agua usado.

Levante y saque la cubeta de la puerta inferior de la puerta izquierda del refrigerador.

Gire el extremo derecho del filtro hacia afuera para retirarlo del compartimento y sujete y gire el filtro en sentido contrario al reloj para retirarlo del cabezal del filtro.

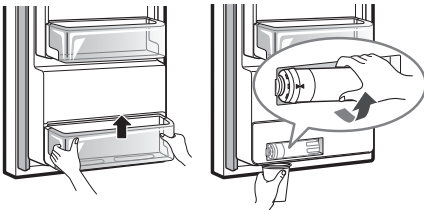

! NOTA

El reemplazo del filtro de agua puede hacer que salga un poco de agua. Coloque un vaso debajo del filtro para recoger el agua.

2 Reemplácelo con un filtro de agua nuevo.

Inserte el filtro nuevo en el cabezal y gírelo en el sentido del reloj hasta que la fecha del filtro nuevo quede alineada con la flecha del cabezal del filtro. Gire el filtro para colocarlo en el compartimento.

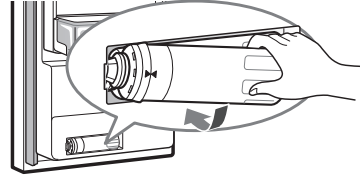

3 Reacomode la cubeta de la puerta.

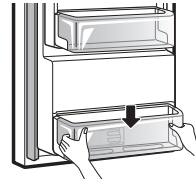

SMART DIAGNOSIS

Esta función está disponible para algunos países específicos. Pregunte por su disponibilidad en su respectivo país. En caso de experimentar algún problema con su refrigerador, podrá transmitir datos a través de su teléfono al centro de servicios de LG. Éste le otorgará la posibilidad de hablar directamente con nuestros técnicos especialistas. El técnico graba los datos transmitidos desde su máquina y los utiliza para analizar el problema, ofreciendo un diagnóstico rápido y eficaz.

Si experimenta problemas con su refrigerador, llame al centro de servicios de LG. Únicamente utilice la función Diagnóstico Inteligente cuando el representante del centro de atención al cliente de LG le indique hacerlo. Los sonidos de transmisión que oírán son normales y suenan de forma parecida a un equipo de fax.

La función de Diagnóstico Inteligente no puede ser activada a menos que el refrigerador esté conectado a la energía eléctrica. Si el refrigerador no se puede encender, la solución del problema deberá llevarse a cabo sin utilizar el Diagnóstico Inteligente.

Cómo usar la función de Smart Diagnosis

Primero, comuníquese al centro de servicios de LG. Únicamente utilice la función Diagnóstico Inteligente cuando el representante del centro de atención al cliente de LG le indique hacerlo.

- 1 Bloquee la pantalla. Para bloquear la pantalla, mantenga pulsado el botón Lock por tres segundos. (Si la pantalla ha sido bloqueada por más de cinco minutos, debe desactivar el bloqueo y luego volver a activarlo).

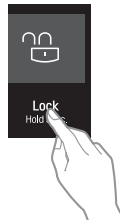

- 2 Abra la puerta derecha del refrigerador.

- 3 Mantenga el micrófono de su teléfono en frente del altavoz que se encuentra ubicado en la bisagra derecha de la puerta del refrigerador. Siga este paso cuando así se lo indique el centro de atención al cliente.

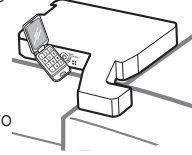

- 4 Mantenga pulsado el botón Freezer Temperature (Temperatura del congelador) por tres segundos, mientras continúa manteniendo su teléfono frente al altavoz.



- 5 Tras escuchar tres pitidos, suelte el botón Freezer Temperature (Temperatura del congelador).
- 6 Mantenga el teléfono en su sitio hasta que haya terminado la transmisión de tonos. Esto tarda unos 15 segundos, y en la pantalla aparecerá el recuento de tiempo. Una vez que haya finalizado el recuento del tiempo y que los tonos se hayan detenido, reanude su conversación con el técnico. Éste le podrá ayudar a utilizar la información transmitida para el análisis.

! NOTA

- Para obtener mejores resultados, no mueva el teléfono mientras se estén transmitiendo los tonos
- Si el técnico del centro de atención al cliente no puede grabar con precisión los datos, probablemente le pida que lo intente de nuevo.

! NOTA

- La diferencia de calidad en las llamadas según cada región puede afectar a esta función.
- Utilice el teléfono fijo para una mejor calidad de la comunicación y, de este modo, recibir un mejor servicio.
- Una llamada de calidad deficiente puede afectar a la transmisión de datos desde el teléfono a la máquina y el Diagnóstico Inteligente podría no funcionar correctamente.

SOLUCIÓN DE PROBLEMAS

Consulte la sección de “Solución de problemas” antes de llamar al servicio técnico. Esto le ahorrará tiempo y dinero.

ESPAÑOL

Problema	Causas posibles	Soluciones
Las secciones del refrigerador y del congelador no enfrían.	The refrigerator display control is set to OFF (some models).	Cancele el modo de OFF para que la unidad inicie la operación. Consulte la sección de Configuración de controles para establecer la temperatura adecuada.
	Podría estar en modo Pantalla.	Consulte la página 24 para ver las instrucciones del modo Pantalla.
	El refrigerador está en el ciclo de descongelación.	Durante el ciclo de descongelación, la temperatura de cada compartimiento puede aumentar ligeramente. Espere 40 minutos y una vez que se haya completado el ciclo de descongelación, verifique que la temperatura correcta se haya restablecido.
	El refrigerador se instaló recientemente.	Puede tomar hasta 24 horas para que cada compartimiento alcance la temperatura deseada.
	El refrigerador se trasladó recientemente.	Si el refrigerador estuvo fuera de uso por mucho tiempo, o si estuvo guardado de costado, es necesario que se posición de manera vertical por 24 horas antes de conectarlo a la energía eléctrica.
El sistema de enfriado funciona por demasiado tiempo.	El refrigerador ha reemplazado a un modelo más antiguo.	Los refrigeradores modernos requieren más tiempo de funcionamiento pero consumen menos energía gracias a una tecnología más eficiente.
	El refrigerador se acaba de enchufar o la electricidad se acaba de restablecer.	El refrigerador puede tardar hasta 24 horas en enfriarse completamente.
	La puerta se abre a menudo o se acaba de introducir una gran cantidad de alimentos/ alimentos calientes.	Cuando se introducen alimentos o se abren las puertas, aumenta la temperatura del refrigerador, lo que obliga al compresor a funcionar por más tiempo para volver a enfriar el refrigerador. Para ahorrar energía, intente sacar todo lo que necesite del refrigerador de una sola vez, mantenga los alimentos organizados para que resulte fácil encontrarlos, y cierre la puerta en cuanto saque el alimento. (Consulte la Guía para el almacenamiento de alimentos).
	Las puertas no están completamente cerradas.	Empuje firmemente para cerrar las puertas. Si éstas no se cierran por completo, consulte el apartado “Las puertas no se cierran completamente o quedan abiertas en la sección Componentes y Características de la Guía de resolución de problemas.
	El refrigerador está instalado en un lugar caluroso.	El compresor funcionará por más tiempo en condiciones calurosas. A temperaturas ambiente normales (21 °C), el compresor debería funcionar entre el 40% y el 80% del tiempo. En condiciones más calurosas, sería esperable que funcionara incluso más a menudo. No se debería usar el refrigerador si la temperatura supera los 43°C
	La tapa posterior/ el condensador está obstruida/o.	Use un aspirador con un accesorio para limpiar las bobinas del condensador y las rejillas de ventilación. No retire el panel que cubre el área de las bobinas del condensador. Desconecte el suministro de energía antes de realizar labores de limpieza.

Problema	Causas posibles	Soluciones
La sección del REFRIGERADOR o del CONGELADOR está demasiado caliente.	El refrigerador se instaló recientemente.	Puede tomar hasta 24 horas para que cada compartimiento alcance la temperatura deseada.
	Los conductos de ventilación del aire están bloqueados.	Reorganice los artículos dentro del electrodoméstico para permitir que el aire fluya a través del compartimiento.
	Las puertas se abren a menudo o por largos períodos de tiempo.	Cada vez que las puertas se abren a menudo o por largos períodos de tiempo, ingresa aire caliente y húmedo al compartimiento. Esto aumenta la temperatura y el nivel de humedad dentro de compartimiento. Para disminuir el efecto, reduzca la frecuencia y duración de apertura de la puerta.
	La unidad está instalada en un lugar caluroso.	No se debería usar el refrigerador si la temperatura supera los 43°C.
	Se agregó una gran cantidad de alimentos o alimentos calientes al alguno de los compartimientos.	Agregar alimentos calientes el compartimiento, con lo cual se necesita que el sistema de enfriado comience a funcionar. Dejar que la comida caliente se enfríe a temperatura ambiente antes de ponerla en el refrigerador reducirá dicho efecto.
	Las puertas no cierran correctamente.	Consulte el apartado “Las puertas no se cierran completamente o quedan abiertas” en la sección Componentes y Características de la Guía de resolución de problemas.
	El control de temperatura no es el adecuado.	Si la temperatura no está lo suficientemente fría, ajuste el control de a un punto a la vez y espere a que la temperatura se estabilice. Consulte la sección Ajuste de los controles para obtener mayor información.
	El ciclo de descongelación se ha completado recientemente.	Durante el ciclo de descongelación, la temperatura de cada compartimiento puede aumentar ligeramente y se puede formar condensación en la pared trasera. Espere 40 minutos y una vez que se haya completado el ciclo de descongelación, verifique que la temperatura correcta se haya restablecido.

Problema	Causas posibles	Soluciones
Acumulación de humedad en el interior	Las puertas se abren seguido o por largos períodos de tiempo.	Cada vez que las puertas se abren seguido o por largos períodos de tiempo, ingresa aire caliente y húmedo al compartimiento. Esto aumenta la temperatura y el nivel de humedad dentro de compartimiento. Para disminuir el efecto, reduzca la frecuencia y duración de apertura de la puerta.
	Las puertas no cierran correctamente.	Consulte el apartado "Las puertas no se cierran correctamente" en la sección Guía para la solución de problemas.
	El clima es húmedo.	El clima húmedo hace que más humedad ingrese a los compartimientos cuando se abren las puertas, provocando condensación o congelación. Mantener un nivel razonable de humedad en el hogar ayudará a controlar la cantidad de humedad que ingresa en los compartimientos.
	El ciclo de descongelación se acaba de completar.	Durante el ciclo de descongelación, la temperatura de cada compartimiento puede aumentar ligeramente y se puede formar condensación en la pared trasera. Espere 40 minutos y una vez que se haya completado el ciclo de descongelación, verifique que la temperatura correcta se haya restablecido.
	Los alimentos no están empaquetados correctamente.	Los alimentos destapados o desenvueltos y los envases húmedos pueden provocar la acumulación de humedad dentro de cada compartimiento. Limpie y seque todos los envases, y almacene los alimentos en empaques sellados para prevenir la condensación y la congelación.
Los alimentos se congelan en el compartimiento del refrigerador.	Alimentos con alto contenido de agua fueron colocados cerca de la ventilación de aire.	Reubique los alimentos con alto contenido de agua lejos de las ventilaciones de aire.
	El control de temperatura del refrigerador está incorrectamente ajustado.	Si la temperatura está demasiado fría, ajuste el control de a un punto a la vez y espere a que la temperatura se establezca. Consulte la sección Ajuste de los controles para obtener mayor información.
	El refrigerador está instalado en un lugar frío.	Cuando el refrigerador funciona a una temperatura menor a los 5°C, los alimentos pueden congelarse en el compartimiento del refrigerador. No se debería usar el refrigerador si la temperatura es inferior a los 13°C.
Se forman cristales de hielo o escarcha en los alimentos congelados (fuera de los paquetes).	La puerta se abre seguido o por largos períodos de tiempo.	Cada vez que las puertas se abren a menudo o por largos períodos de tiempo, ingresa aire caliente y húmedo al compartimiento. Esto aumenta la temperatura y el nivel de humedad dentro de compartimiento. La humedad produce congelación y condensación. Para disminuir el efecto, reduzca la frecuencia y duración de apertura de la puerta.
	La puerta no se cierra correctamente.	Consulte el apartado "Las puertas no se cierran completamente o quedan abiertas" en la sección de la Guía de resolución de problemas.
La sección del REFRIGERADOR o del CONGELADOR está demasiado fría.	Los ajustes de control de temperatura son incorrectos.	Si la temperatura está demasiado fría, ajuste el control de a un punto a la vez y espere a que la temperatura se establezca. Consulte la sección Ajuste de los controles para obtener mayor información.

Problema	Causas posibles	Soluciones
Se forman cristales de hielo o escarcha en los alimentos congelados (dentro de paquetes sellados).	La condensación proveniente de los alimentos con alto contenido de agua provoca la congelación en el interior del paquete del alimento.	Esto es normal en alimentos con alto contenido de agua.
	Los alimentos se han dejado en el congelador por un largo tiempo.	No almacene alimentos con alto contenido de agua en el congelador durante mucho tiempo.
Clics	El control de descongelación emitirá un "clic" al comenzar y al finalizar el ciclo de descongelación. El control del termostato (o control del refrigerador en algunos modelos) también emitirá un "clic" al iniciar o finalizar un ciclo.	Funcionamiento normal.
Traqueteo	Los ruidos de traqueteos pueden proceder del flujo del refrigerante, de la tubería de agua en la parte posterior de la unidad, o de artículos almacenados encima o alrededor del refrigerador.	Funcionamiento normal.
	El refrigerador no está sólidamente apoyado en el suelo.	El suelo es poco sólido o irregular, o es necesario ajustar los pies de nivelación. Consulte la sección Alineación de las puertas.
	El refrigerador con compresor lineal se sacudió mientras estaba funcionando.	Funcionamiento normal.
Silbido	El motor del ventilador del evaporador está moviendo el aire a través de los compartimentos del refrigerador y del congelador.	Funcionamiento normal.
	El ventilador del condensador está forzando el paso de aire a través del condensador.	Funcionamiento normal.
Gorgoteo	Refrigerante está fluyendo a través del sistema de enfriamiento.	Funcionamiento normal.
Crujido	Se produjo la contracción y expansión de las paredes internas debido a cambios en la temperatura.	Funcionamiento normal.
Chisporroteo o Siseo	El agua cayendo en el calentador de descongelación durante un ciclo de descongelación.	Funcionamiento normal.
Vibración	Si el lateral o la parte posterior del refrigerador están en contacto con un mueble o una pared, algunas de las vibraciones normales pueden producir un sonido audible.	Para eliminar el ruido, asegúrese de que los laterales y la parte posterior no puedan vibrar contra las paredes o los muebles.
Goteo	El agua cayendo en la batea de drenaje durante el ciclo de descongelación.	Funcionamiento normal.

Problema	Causas posibles	Soluciones
Sonido de pulsación o agudo	Su refrigerador está diseñado para funcionar de forma más eficiente para conservar los alimentos a la temperatura deseada. El compresor de alta eficiencia puede hacer que su nuevo refrigerador funcione durante más tiempo que su antiguo refrigerador, y aun así será más eficiente energéticamente que los modelos anteriores. Mientras el refrigerador está en funcionamiento, es normal escuchar un sonido de pulsación o agudo.	Funcionamiento normal.
Las puertas no se cierran completamente o quedan abiertas.	Hay paquetes de alimentos bloqueando la puerta que impiden que se cierre.	Reorganice los envases de alimentos para liberar la puerta y los estantes de la puerta.
	El depósito de hielo, la tapa del cajón para verduras, las bateas, los estantes, las bandejas de las puertas o las cestas no están en su sitio.	Coloque correctamente las bandejas, la tapa del cajón para verduras, las bateas, los estantes y las cestas. Consulte la selección Uso del refrigerador.
	Las puertas se desmontaron durante la instalación del producto y no se volvieron a colocar correctamente.	Desmunte y vuelva a colocar las puertas siguiendo las instrucciones de la sección Desmontaje y sustitución de las manijas y puertas del refrigerador.
	La puerta no está correctamente nivelada.	Consulte el apartado Alineación de las puertas en la sección Instalación del refrigerador para nivelar el refrigerador.
Las puertas son difíciles de abrir	Las juntas están sucias o pegajosas.	Limpie las juntas y las superficies de contacto. Aplique una fina capa de cera para electrodomésticos o cera de cocina en las juntas después de limpiarlas.
	La puerta se acaba de cerrar.	Cuando abre la puerta, aire más caliente entra al refrigerador. Al enfriarse, crea el vacío. Si le cuesta abrir la puerta, espere un minuto para permitir que la presión del aire se normalice y, a continuación compruebe si se abre con más facilidad.
El refrigerador se bambolea o parece inestable.	Las patas niveladoras no están correctamente ajustadas.	Consulte la sección Nivelación y alineación de las puertas.
	El piso no está nivelado.	Puede ser necesario agregar calibradores debajo de las patas o rodillos de nivelación o para completar el proceso de instalación.
Las luces no funcionan.	Falla de iluminación interior LED.	La lámpara del compartimiento del refrigerador es una iluminación interior mediante LED, por lo que el mantenimiento deberá ser realizado por un técnico calificado.
Le refrigerador tiene un olor inusual.	Puede ser necesario configurar el filtro Hygiene Fresh con la configuración de POWER o sustituirlo.	Configure el filtro Hygiene Fresh con la configuración de POWER. Si el olor no desaparece después de 24 horas, puede ser necesario sustituir el filtro. Consulte en la sección de sustitución del filtro Hygiene Fresh as instrucciones para cambiarlo.
El interior del refrigerador está cubierto de polvo u hollín.	El refrigerador se encuentra cerca de un fuego, por ejemplo, una chimenea o similar.	Asegúrese de que el refrigerador no se encuentre cerca de un fuego, por ejemplo, una chimenea o similar.

Problema	Causas posibles	Soluciones
La máquina de hielo no hace suficiente hielo.	La necesidad de hielo excede la capacidad de almacenamiento de hielo.	La máquina de hielo fabricará aproximadamente 50~80 cubitos en un período de 24 horas.
	El suministro de agua del hogar no está conectado, la válvula no está completamente encendida, o la válvula está obstruida.	Conecte el refrigerador al suministro de agua fría con adecuada presión y abra completamente la válvula de corte de agua. Si el problema persiste, puede ser necesario contactar a un plomero.
	El filtro de agua está agotado.	Se recomienda reemplazar el filtro de agua: <ul style="list-style-type: none"> • Aproximadamente cada seis meses. • Cuando se encienda el indicador del filtro del agua. • Cuando disminuya el caudal del dispensador de agua. • Cuando los cubitos de hielo sean más pequeños de lo normal.
	Baja presión de suministro de agua en el hogar.	La presión de agua debe estar entre 138 y 827 kPa en los modelos sin filtro de agua y entre 280 y 827 kPa en los modelos con filtro de agua. Si el problema persiste, puede ser necesario contactar a un plomero.
	Se utiliza un sistema de filtración de agua de ósmosis inversa.	Los sistemas de filtración de agua de ósmosis inversa pueden reducir la presión de agua por debajo del mínimo y provocar problemas en la máquina de hielo. (Consulte la sección Presión del agua).
	La tubería que conecta el refrigerador al suministro del hogar está retorcida.	La tubería se puede retorcer cuando el refrigerador se mueve durante la instalación o limpieza, lo que provoca un flujo de agua reducido. Enderece o repare el conducto de suministro del agua y arréglole a fin de prevenir futuras torceduras.

Problema	Causas posibles	Soluciones
La máquina de hielo no hace suficiente hielo (continuación).	Las puertas se abren seguido o por largos períodos de tiempo.	Si las puertas de la unidad se abren a menudo, el aire ambiental calentará el refrigerador e impedirá que la unidad pueda mantener la temperatura establecida. Para ayudar a resolver este problema puede bajar la temperatura del refrigerador, además de no abrir la puerta con tanta frecuencia.
	Las puertas no están completamente cerradas.	Si las puertas no se cierran correctamente, la fabricación de hielo se verá afectada. Para obtener mayor información, consulte el apartado "Las puertas no se cierran completamente o quedan abiertas" en la sección Componentes y Características de la Guía de resolución de problemas.
	El ajuste de temperatura del congelador es demasiado cálido.	La temperatura recomendada para el compartimento del congelador para una fabricación normal de hielo es de $-18\text{ }^{\circ}\text{C}$. Si la temperatura del congelador es superior, la fabricación de hielo se verá afectada.
Se dispensa agua lentamente.	El filtro de agua está agotado.	Se recomienda reemplazar el filtro de agua: <ul style="list-style-type: none"> • Aproximadamente cada seis meses. • Cuando se encienda el indicador del filtro del agua. • Cuando disminuya el caudal del dispensador de agua. • Cuando los cubitos de hielo sean más pequeños de lo normal.
	Se utiliza un sistema de filtración de agua de ósmosis inversa.	Los sistemas de filtración de agua de ósmosis inversa pueden reducir la presión de agua por debajo del mínimo y provocar problemas en la máquina de hielo. Si el problema continúa, puede ser necesaria la ayuda de un plomero o la instalación de una bomba de carga para compensar la baja presión del agua.
	Baja presión de suministro de agua en el hogar.	La presión de agua debe estar entre 138 y 827 kPa en modelos sin filtro de agua y entre 280 y 827 kPa en modelos con filtro de agua. Si el problema continúa, puede ser necesaria la ayuda de un plomero o la instalación de una bomba de carga para compensar la baja presión del agua.

Problema	Causas posibles	Soluciones
No se dispensa hielo.	Las puertas no están completamente cerradas.	El hielo no se dispensará si hay alguna puerta del refrigerador abierta.
	Uso poco frecuente del dispensador.	Si el dispensador de hielo se usa con poca frecuencia, con el tiempo los cubitos de hielo se pegan unos a otros, lo que impide que se dispensen correctamente. Compruebe el depósito de hielo en busca de cubitos agrupados o pegados entre sí. Si los hubiera, sepárelos para que el dispensador funcione correctamente.
	El conducto de dispensación está obstruido con escarcha o fragmentos de hielo.	Para eliminar la escarcha o los fragmentos de hielo, desmonte el depósito de hielo y libere el conducto con un utensilio de plástico. La dispensación de hielo en cubitos también ayuda a evitar la formación de escarcha y fragmentos de hielo.
	La pantalla del dispensador está bloqueada.	Mantenga presionado el botón Lock durante tres segundos para desbloquear el panel de control y el dispensador.
	El depósito de hielo está vacío.	Puede tomar hasta 24 horas para que cada compartimiento alcance la temperatura deseada y para que la máquina de hielo comience a fabricar hielo. Asegúrese de que el corte (brazo/ sensor) no esté obstruido. Una vez que se haya ventilado el suministro de hielo en el depósito de hielo, puede tomar hasta 90 minutos para que esté disponible más hielo, y aproximadamente 24 horas para poder rellenar el depósito por completo.
La máquina de hielo no hace hielo.	El refrigerador se instaló recientemente o la máquina de hielo se conectó recientemente.	Puede tomar hasta 24 horas para que cada compartimiento alcance la temperatura deseada y para que la máquina de hielo comience a fabricar hielo.
	La máquina de hielo no está encendida.	Localice el botón On/Off y confirme que está en la posición On (ENCENDIDO).
	El refrigerador no está conectado a un suministro de agua o la válvula de corte del suministro no está abierta.	Conecte el refrigerador al suministro de agua y abra completamente la válvula de corte de agua.
	El corte de la máquina de hielo (brazo o sensor) está obstruido.	Si su máquina de hielo viene equipada con un brazo de corte de hielo, asegúrese de que el brazo se mueva libremente. Si su máquina de hielo viene equipada con un sensor de corte de hielo electrónico, asegúrese de que haya un camino libre entre ambos sensores.
	Tiene conectado un sistema de filtración de agua de ósmosis inversa al suministro de agua fría.	Los sistemas de filtración de agua de ósmosis inversa pueden reducir la presión de agua por debajo del mínimo y provocar problemas en la máquina de hielo. (Consulte la sección Presión del agua).

Problema	Causas posibles	Soluciones
No se dispensa agua.	Nueva instalación o conducto de agua recientemente conectado.	Dispense 2.5 galones de agua (lavado durante aproximadamente 5 minutos) para eliminar el aire atrapado y los contaminantes del sistema. No dispense la totalidad de los 2,5 galones de forma continua. Presione y suelte el pulsador del dispensador en ciclos de 30 segundos de encendido y 60 segundos de apagado.
	El panel del dispensador está bloqueado.	Mantenga presionado el botón Lock durante tres segundos para desbloquear el panel de control y el dispensador.
	El dispensador no está ajustado para dispensar agua.	El dispensador se puede ajustar para que dispense hielo o agua. Compruebe que el panel de control está ajustado para el funcionamiento deseado. Presione el botón Water (agua) en el panel de control para dispensar agua.
	Las puertas del refrigerador o del congelador no están cerradas correctamente.	El agua no se dispensará si hay alguna puerta del refrigerador abierta.
	El filtro de agua se sacó o se cambió recientemente.	Después de cambiar el filtro de agua, vierta 2,5 galones de agua (enjuague durante aproximadamente 5 minutos) para eliminar el aire atrapado y los contaminantes del sistema. No vierta la totalidad de los 2,5 galones de forma continua. Presione y suelte el pulsador del dispensador en ciclos de 30 segundos de encendido ON, y 60 segundos de apagado OFF.
	La tubería que conecta el refrigerador al suministro del hogar está retorcida.	La tubería se puede retorcer cuando el refrigerador se mueve durante la instalación o limpieza, lo que provoca un flujo de agua reducido. Enderece o repare el conducto de suministro del agua y arréglole a fin de prevenir futuras torceduras.
La máquina de hielo hace demasiado hielo.	El suministro de agua del hogar no está conectado, la válvula no está completamente encendida, o la válvula está obstruida.	Conecte el refrigerador al suministro de agua y abra completamente la válvula de corte de agua. Si el problema persiste, puede ser necesario contactar a un plomero.
	El corte de la máquina de hielo (brazo o sensor) está obstruido.	Vacíe el depósito de hielo. Si su máquina de hielo viene equipada con un brazo de corte de hielo, asegúrese de que el brazo se mueva libremente. Si su máquina de hielo viene equipada con un sensor de corte de hielo electrónico, asegúrese de que haya un camino libre entre ambos sensores. Reinstale el depósito de hielo y espere 24 horas para confirmar que la operación se ha realizado correctamente.

Problema	Causas posibles	Soluciones
El hielo huele o sabe mal.	El suministro de agua contiene minerales tales como el azufre.	Es posible que deba reemplazar el filtro de agua para eliminar los problemas de olor y sabor. NOTA: En algunos casos, un filtro podría no ser de ayuda. Puede no resultar posible quitar todo mineral/olor/sabor en todos los suministros de agua.
	La máquina de hielo se instaló hace poco tiempo.	Deseche las primeras tandas de hielo para evitar hielo manchado o con mal sabor.
	El hielo ha estado almacenado por demasiado tiempo.	El hielo almacenado por demasiado tiempo se achicará, se volverá turbio, y puede desarrollar un sabor rancio. Deseche el hielo antiguo y fabrique un nuevo suministro.
	Los alimentos no se han almacenado correctamente en los compartimentos.	Vuelva a envolver los alimentos. Ya que, si no están correctamente envueltos, los olores podrían migrar hasta el hielo.
	El interior del refrigerador necesita una limpieza.	Consulte la sección Cuidado y limpieza para obtener más información.
	El depósito de hielo necesita una limpieza.	Vacíe y limpie el depósito (deseche los cubitos de hielo viejos). Asegúrese de que el depósito está completamente seco antes de reinstalarlo.
El agua del dispensador está caliente.	El refrigerador se ha instalado recientemente.	Espere 24 horas tras la instalación a que el depósito de almacenamiento del agua se enfríe completamente.
	El dispensador de agua se ha utilizado recientemente y el depósito estaba vacío.	Dependiendo del modelo específico, la capacidad de almacenaje de agua variará entre 20 y 30 oz.
	No se ha utilizado el dispensador durante varias horas.	Si no se ha utilizado el dispensador durante varias horas, el primer vaso podría servirse caliente. Deseche las 10 primeras onzas.
	El refrigerador está conectado al suministro de agua caliente.	Asegúrese de que el refrigerador está conectado a una tubería de agua fría.  ADVERTENCIA: Conectar el refrigerador a un conducto de agua caliente puede dañar la máquina de hielo.
El agua huele o sabe mal.	El suministro de agua contiene minerales, por ejemplo, azufre.	Es posible que deba reemplazar el filtro de agua para eliminar los problemas de olor y sabor.
	El filtro de agua está agotado.	Se recomienda reemplazar el filtro de agua: <ul style="list-style-type: none"> • Aproximadamente cada 6 meses. • Cuando se encienda el indicador del filtro del agua. • Cuando disminuya el caudal del dispensador de agua. • Cuando los cubitos de hielo sean más pequeños de lo normal.
	El refrigerador se ha instalado recientemente.	Dispense 2,5 galones de agua (lavado durante aproximadamente 5 minutos) para eliminar el aire atrapado y los contaminantes del sistema. No dispense la totalidad de los 2,5 galones de forma continua. Presione y suelte el pulsador del dispensador en ciclos de 30 segundos de encendido y 60 segundos de apagado.



Printed in Korea