

KASUTUSJUHEND

# Mini Hi-Fi Süsteem

Palun lugege see kasutusjuhend enne seadme kasutamist tähelepanelikult läbi ning hoidke see alles hilisemaks vaatamiseks.

MUDEL

CK56 (CK56, CKS57F)



MFL70941009

[www.lg.com](http://www.lg.com)

Copyright © 2018 LG Electronics Inc. Kõik õigused kaitstud.

1807\_Rev02

# Ohutusteave



**ETTEVAATUST!**  
ELEKTRILÖÖGI OHT  
MITTE AVADA!



**ETTEVAATUST!** ELEKTRILÖÖGIOHU VÄHENDAMISEKS ÄRGE EEMALDAGE ESI- EGA TAGAKAANT. EI SISALDA KASUTAJA HOOLDATAVAID OSI. HOOLDUSEKS PÖÖRDUGE VASTAVA VÄLJAÕPPEGA HOOLDUSTÖÖTAJATE POOLE.



Võrdkülgses kolmnurgas asuv piksenoole kujutis on mõeldud kasutaja teavitamiseks toote korpuses olevast ohtlikust isoleerimata pingest, mis võib olla piisavalt tugev, et kujutada endast inimestele elektrilöögiohtu.



Kolmnurga sees olev hüüumärk juhib seadme kasutaja tähelepanu oluliste kasutust ja hooldust (remonti) käsitlevate juhiste olemasolule tootega kaasasolevates dokumentides.

**HOIATUS.** ÄRGE JÄTKE SEADET TULEOHUTUSE TAGAMISE JA ELEKTRILÖÖGI VÄLTIMISE HUVIDES VIHMA KÄTTE EGA NIISKETESSE TINGIMUSTESSE.

**ETTEVAATUST!** Seade ei tohi puutuda kokku veega (tilkumine või pritsimine) ja sellele ei tohi asetada vedelikega täidetud anumaid, näiteks vaase.

**HOIATUS.** Ärge paigutage seda seadet kitsasse, piiratud ruumi, näiteks raamaturiulisse või muusse sarnasesse kohta.

**ETTEVAATUST!** Ärge kasutage koos selle tootega kõrgepingeseadmeid (nt elektrilist kärbspetsi). Elektrilöök võib põhjustada toote talitushäireid.



**ETTEVAATUST!** Selles tootes kasutatakse lasersüsteemi. Toote õigeks kasutamiseks lugege hoolikalt kasutusjuhendit ning hoidke see hilisemaks vaatamiseks alles. Kui seade vajab hooldust, pöörduge volitatud hoolduskeskusesse. Selles juhendis kirjeldatutest erinevate juhtseadiste või toimingute kasutamine ja erinev reguleerimine võib põhjustada ohtliku kokkupuute kiiritusega. Otsese kokkupuute vältimiseks laserkiirega ärge üritage korpust avada.

**ETTEVAATUST!** Ärge tõkestage ventilatsiooniavasid. Paigaldage tootja juhiste kohaselt. Korpuses olevad pilud ja avad on mõeldud ventilatsiooniks, toote töökindluse tagamiseks ja kaitseks ülekuumenemise eest. Avasid ei tohi kunagi sulgeda toote asetamisega voodile, diivanile, pörandavaibale või muule sarnasele pinnale. Seda toodet ei tohi paigutada sisseehitatud paigaldisse, näiteks raamaturiulisse, ja juhul, kui tagatakse piisav ventilatsioon või järgitakse tootja juhiseid.

**MÄRKUS:** Palun vaadake ohutusteabe tähiseid, sh tootetunnust ja toiteallika nimiandmeid seadme põhjal või muul pinnal asuvalt nimiandmete sildilt.

## ETTEVAATUST toitejuhtmega

Katkestusseadmeks on toitepistik. Toitepistik peab hädaolukordade puhul alati ligipääsetav olema.

Kontrollige kasutusjuhendi tehniliste andmete leheküljelt nõudeid korrektsel toitevoolule.

Ärge ülekoormake seinakontakte. Ülekoormatud seinakontaktid, kehvasti kinnitatud või kahjustatud seinakontaktid, pikendusjuhtmed, kulunud toitejuhtmed või juhtmete kahjustatud või mõranenud isolatsioon, on ohtlikud. Kõik need võivad põhjustada elektrilöögi või tulekahju. Kontrollige seadme juhet regulaarselt ja kui märkate kahjustusi või kulumist, eemaldage seade vooluvõrgust ning lõpetage seadme kasutamine. Toitejuhtme peab asendama selleks ettenähtud asendusosaga ja seda tohib teha üksnes vastavat luba omav hoolduskeskus. Kaitske toitejuhet füüsilise või mehaanilise vigastamise eest. Kindlasti ei tohi juhet väänata, kokku pigistada, ukse vahele jätta ega juhtme peal kõndida. Pöörake erilist tähelepanu pistikutele, seinakontaktidele ja kohale, kus juhe seadmest välja tuleb.

Seadmega on kaasas patarei või aku.

### Kuidas patareid või aku seadmest ohutult eemaldada:

Selleks, et vanad patareid või aku eemaldada, järgige seadme kokkupaneku samme vastupidises järjekorras. Selleks, et vältida keskkonna saastumist ning võimalikku ohtu inimeste ja/või loomade tervisele, peab vanad patareid või aku panema vastavasse prügikonteinerisse või viima nende kogumiskohta. Ärge visake patareisid või akut ära koos muude jäätmetega. Soovitav on viia patareid ja akud tasuta kogumispunkti (see teenus ei pruugi siiski igal pool võimalik olla). Patareid ega aku ei tohiks olla liigse kuumuse, tule või otsese päikesevalguse käes.

**ETTEVAATUST!** Seadme lähedale ei tohi asetada leegiallikaid (nt põlevaid küünlaid).

## Sümbolid

~	Viitab vahelduvvoolule (AC).
---	Viitab alalisvoolule (DC).
⊞	Viitab II klassi seadmele.
⏻	Viitab ooterežiimile.
I	Viitab toite olekule "ON" (SEES).
⚡	Viitab ohtlikule pingele

# Sisukord

## 1 Alustamine

---

- 2 Ohutusteave
- 6 Ainulaadsed omadused
- 7 Nõuded esitatavatele failidele
  - 7 – Nõuded muusikafailidele
  - 7 – Ühilduvad USB-seadmed
  - 7 – Nõuded USB-seadmele
- 8 Kaugjuhtimispuht
- 10 Esipaneel
- 12 Tagapaneel

## 2 Ühendamine

---

- 14 Ühendamine kõlaritega
  - 14 – Kõlarite seadmega ühendamine
  - 14 – Kõlari valgustuskaablite ühendamine seadmega
- 15 Lisaseadmete ühendamine
  - 15 – Ühendus AUX IN
  - 15 – Kandeseadme ühenduspesa PORT.IN
  - 16 – USB-seadme ühendamine
  - 16 – Antenni ühendamine

## 3 Kasutamine

---

- 17 Põhitoimingud
  - 17 – CD- ja USB-seadme kasutamine
  - 17 – Automaatesitus
  - 18 – Kausta ja MP3-/WMA- faili valimine
  - 19 – Faili/kausta kustutamine või vormindamine
  - 19 – AUTO DJ
  - 20 Juhtmevaba Bluetooth®-i tehnika kasutamine
    - 20 – Bluetoothi seadmesse salvestatud muusika kuulamine
  - 23 Rakenduse Music Flow Bluetooth
    - 23 – Teave rakenduse „Music Flow Bluetooth” kohta
    - 23 – Rakenduse „Music Flow Bluetooth” installimine Bluetoothi seadmesse
  - 24 – Aktiveerige rakenduse „Music Flow Bluetooth” abil Bluetooth
- 25 Raadio kasutamine
  - 25 – Raadio kuulamine
  - 25 – FM-i halva vastuvõtukvaliteedi parandamine
  - 25 – Raadiojaamade eelhäälestus
  - 25 – Kõigi salvestatud raadiojaamade kustutamine
  - 26 – Raadiojaama teabe vaatamine
- 27 Heli reguleerimine
  - 27 – Helirežiimi seadmine
- 28 Keerukamad toimingud
  - 28 – USB-seadmele salvestamine
  - 30 – Režiimi JUKE BOX taasesitus
- 31 Muud toimingud
  - 31 – Heli ajutine väljalülitamine
  - 31 – Lapsekindel režiim CHILDSAFE
  - 31 – DEMO
  - 31 – Paus
  - 32 – Mikrofoni kasutamine
  - 34 – LIGHTING
  - 35 – Unetaimeri seadistamine
  - 35 – Valgusregulaator
  - 35 – Toite automaatne väljalülitamine
  - 36 – Toite automaatne sisselülitamine
  - 36 – Automaatfunktsiooni muutmise

- 37 Kellaaja seadmine
- 37 – Kella seadmine rakenduse „Music Flow Bluetooth“ abil Bluetoothi kaudu
- 37 – Mängija kasutamine äratuskellana
- 38 LG Sound Sync
- 39 WIRELESS PARTY LINK ühendus

## 4 Törkeotsing

---

- 40 Törkeotsing
- 40 – Üldine

## 5 Lisa

---

- 42 Üldised tehnilised andmed
- 43 Kõlarite tehnilised andmed
- 43 Kaubamärgid ja litsentsid
- 44 Hooldus
- 44 – Märkused plaatide kohta
- 44 – Seadme käsitsemine

1

2

3

4

5

## Ainulaadsed omadused

### **BLUETOOTH®**

Võimaldab kuulata **Bluetoothi** seadmesse salvestatud muusikat.

### **Kandeseadme sisend**

Võimaldab kuulata kandeseadmest lähtuvat muusikat. (MP3, sülearvuti jne)

### **AUTO DJ**

Sulatab katkestusteta esituse tagamiseks ühe laulu lõpu järgmise laulu algusega.

### **Otsesalvestus USB-seadmele**

Salvestab muusikat teie USB-seadmele.

### **Music Flow Bluetooth**

Music Flow Bluetooth on rakendus, mis võimaldab teil juhtida mõningaid LG uusimaid heliseadmeid. (Lehekülg 23)

### **LG Sound Sync**

Reguleerib selle seadme helitugevust LG Sound Synciga ühilduva LG teleri kaugjuhtimispuldi abil.

## Nõuded esitatavatele failidele

### Nõuded muusikafailidele

MP3-/WMA-failide ühilduvus selle mängijaga on piiratud järgmiselt.

- Diskreetimissagedus: vahemikus 32 kuni 48 kHz (MP3), 32 kuni 48 kHz (WMA)
- Bitikiirus: vahemikus 32 kuni 320 kbps (MP3), 40 kuni 192 kbps (WMA)
- Failide maksimumarv: andme-CD-l: 999 / USB-seadmel: 2000
- Kaustade maksimumarv: andme-CD-l: 99 / USB-seadmel: 200
- Faililaiendid: .mp3 / .wma
- Sõltuvalt faili tüübist või vormingust ei pruugi teatud MP3-/WMA-failide esitamine õnnestuda.
- CD-ROM-i failivorming: ISO 9660 / JOLiet
- Soovitame kasutada tarkvara Easy-CD Creator, mis loob ISO 9660 failisüsteemi.
- Seadmes ei saa esitada DRM-iga (digitaalõiguste haldus) kaitstud faili.
- DTS-heliplaati ei toetata.

Kordusvalvestusega plaatide vormindamisel tuleb määrata vormingusuvandiks [Mastered], et plaadid ühilduksid LG plaadimängijatega. Kui määrate suvandiks Live File System, ei saa te plaati LG plaadimängijas kasutada.

(Mastered / Live File System: Windows Vista plaadivormingu süsteem)

## Ühilduvad USB-seadmed

- MP3 mängija: väikmõõdu tüüpi MP3 mängija.
- USB väikmõõdu: seadmed, mis toetavad USB 2.0 või USB 1.1.
- Selle seadme USB-funktsioon ei toeta kõiki USB-seadmeid.

### Nõuded USB-seadmele

- Ei toetata seadmeid, mis vajavad pärast arvutiga ühendamist lisatarkvara installimist.
- Ärge eemaldage töös olevat USB-seadet.
- Suure mahuga USB puhul võib otsinguks kuluda rohkem kui mõni minut.
- Andmekao vältimiseks varundage kõik andmed.
- Kui kasutate USB-pikendusjuhet või USB-jaoturit, siis USB-seadet ei tuvastata.
- NTFS-failisüsteemi kasutamine ei ole toetatud. (Toetatud on ainult FAT (16/32) failisüsteem.)
- See seade tuvastab kuni 2000 faili.
- Väliseid kõvakettaid, kaardilugejaid, lukustatud seadmeid ja kõvaketta tüüpi USB-seadmeid ei toetata.
- Seadme USB-porti ei ole võimalik arvutiga ühendada. Seadet ei saa kasutada salvestina.
- Osa USB-seadmetest ei pruugi selle seadmega töötada.

# Kaugjuhtimispuult

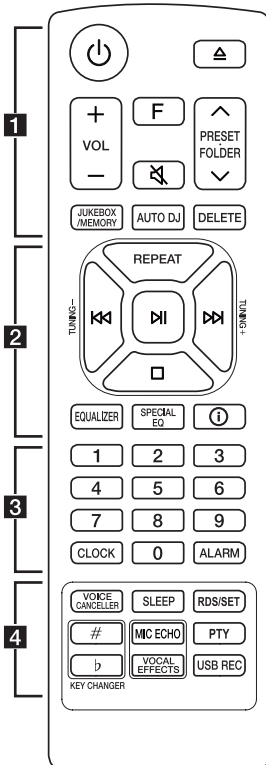

## Patarei vahetamine

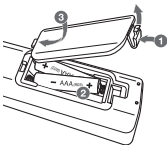

Eemaldage kaugjuhtimispuuldi taga asuv aku kaas ning sisestage aku nii, et **+** ja **-** märk sobituksid õigesti.

..... **1** .....

⏻ (Ooterežiim) : Seadme sisse- ja väljalülitamine.

▲ (ava/sule) : avab ja suleb plaadisalve.

**VOL** (Helitugevus) +/- : reguleerib kõlari helitugevust.

**F** (Funktsioon) : valib funktsiooni ja sisendiallika.

Sisendialikas/funktsioon	Kuvaaken
Ketas	CD
USB	USB 1 / USB 2
AUX sisend	AUX
Kantava seadme sisend	PORTABLE
<b>Bluetooth</b>	BT
LG Sound Sync (juhtmevaba)	LG TV
Raadio	FM

🔊 (Vaigista) : vaigistab heli.

**PRESET-FOLDER** ▲/▼ :

- Valib raadiojaama jaoks eelhäälestatud numbri. (Lehekülj 25)
- võimaldab otsida MP3-/WMA-faile sisaldavaid kaustu. Kui seadmes mängib CD või USB-seade, kus MP3-/WMA-failid asuvad mitmes kaustas, siis vajutage soovitud kausta valimiseks nuppu **PRESET-FOLDER** ▲/▼ :

**JUKEBOX/MEMORY** :

- salvestab raadiojaamad; (Lehekülj 25)
- valib režiimi JUKE BOX, (Lehekülj 30)
- Koostab JUKE BOX loendi.

**AUTO DJ** : valib AUTO DJ režiimi. (Lehekülj 19)

**DELETE** :

- Kustutab MP3/WMA failid. (ainult USB) (Lehekülj 19)
- Kustutab muusikapala JUKE BOX loendist.
- kustutab kõik salvestatud raadiojaamad.

2

**REPEAT** : võimaldab esitada muusikapalu/faile korduvalt või juhujärjestuses.

**TUNING -/+** : valib raadiojaamad.

**⏮/⏭** (Jäta vahele/Otsi):

- Valib järgmise või eelmise loo.
- Otsib muusikapalast või failist soovitud lõiku.

**⏸** (esita / paus):

- käivitab või peatab taasesituse,
- Valib stereo/mono.

**□** (Vaigista) :

- Lõpetab esituse.
- Tühistab kustutusfunktsiooni DELETE.

**EQUALIZER** : valib heliefekte.

**SPECIAL EQ** : Spetsiaalse ekvalaiseri valimine.

**ⓘ** (Teave) :

- Kuvab teavet teie muusika kohta. Sageli sisaldab MP3-fail ID3-märgist. Märgis sisaldab teavet pealkirja, esitaja, plaadi või esitusaja kohta.
- Näitab BT READY režiimis **Bluetooth**-seadme nime.
- Näitab **Bluetooth**-režiimis kõigi ühendatud **Bluetooth**-seadmete nimesid.
- Kui need seadmed on režiimis WIRELESS PARTY LINK üksteisega ühendatud, kuvatakse iga ühendatud seadme nimi igas seadmes.

3

Numbrinupud **0** kuni **9**: valib numbriga muusikapala, faili või eelmääratud numbrit.

**CLOCK** : võimaldab seada kellaaja ja kella vaadata.

**ALARM** : äratusfunktsiooni ALARM abil saate CD või USB-seadme esituse ja raadiovastuvõtu soovitud ajal sisse lülitada.

4

**VOICE CANCELLER** : Saate helitoone muusika taasesituse ajal erinevatest sisendallikatest vähendada.

**SLEEP** : Seadistab süsteemi teatud ajal automaatselt välja lülituma.

(Valgusregulaator: kuvaakna heledust vähendatakse poole võrra.)

**RDS/SET** :

- RDS (raadioandmesüsteem)
- Kinnitab seadistuse.

**KEY CHANGER (b/#)** : Muudab helistiku teie hääleulatusesele sobivaks.

**MIC ECHO** : ECHO režiimi valimine.

**PTY** : otsib raadiojaamu tüübi järgi.

**VOCAL EFFECTS** : Valib erinevaid vokaalefektide režiime.

**USB REC** :

- USB-le salvestamine.
- Salvestamise lõpetamiseks vajutage ja hoidke all 3 sekundit.

# Esipaneel

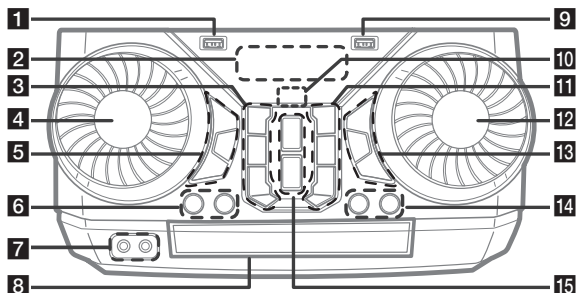

## 1 USB 1 Port

USB-seadmega ühendamisel võite esitada helifaile.

## 2 Kuvaaken

## 3 (Ooterežiim)

Lülitab toite sisse või välja.

### USB REC / DEMO

- Salvestab seadmesse USB 1.
- Salvestamise peatamiseks vajutage ja hoidke all 3 sekundit
- Kui vajutate väljalülitatud olekus **USB REC / DEMO**, kuvatakse DEMO-režiim.

### (Vahelejätmine/otsing)

- Jätab vahele tagasisuunas.
- Otsib loo/faili lõiku.
- Valib raadiojaamu.

### (Stopp) / RDS

- Peatab taasesituse või tühistab kustutusfunktsiooni DELETE.
- RDS (raadioandmete süsteem)

## 4 EQUALIZER / SEARCH

- Valib heliefekte.
- Otsib kausta või faili.
- Valib valgustusefektid.

## 5 SPECIAL EQ / BASS BLAST (või BASS BLAST+)

- Spetsiaalse ekvalaiseri valimine.
- Vajutage ja hoidke all BASS (või BASS+) efekti otse valimiseks.

### SEARCH

Valikurežiimis liigub kaustale ja failile.

### OK

Valib faili otsimise ajal kausta.

## 6 LIGHTING

Valgusrežiimi valimine.

### VOICE CANCELLER

Helitoone saab muusika esitamisel eri sisendallikatest vähendada.

## 7 PORTABLE IN pesa

**MIC** (mikrofon) pesa

## 8 Plaadisalg

**9** USB 2 Port

USB-seadmega ühendamisel võite esitada helifaile.

**10**  (Kaugandur)**11** F (Funktsioon)

Valib funktsiooni ja sisendiallika.

Sisendallikas/funktsioon	Kuvaaken
Ketas	CD
USB	USB 1 / USB 2
AUX sisend	AUX
Kantava seadme sisend	PORTABLE
<b>Bluetooth</b>	BT
LG Sound Sync (juhtmevaba)	LG TV
Raadio	FM

 **WIRELESS LINK**

- Valib režiimis WIRELESS PARTY LINK (Juhtmevaba peolink) MAIN (Ülem) või OTHER (Alluv).
- Režiimi WIRELESS PARTY LINK sisse- või väljalülitamine.

 (Vahelejätmine/otsing)

- Jätab vahele edasisuunas.
- Otsib loo/faili lõiku.
- Valib raadiojaamu.

 (Ava/sulge)

Avab ja suleb plaadisalve.

**12** MASTER VOL. (Helitugevus) / MULTI

- Reguleerib kõlari helitugevust.
- Mikrofoni helitugevuse reguleerimiseks.
- Valib vokaaliefektid.

**13** VOCAL EFFECTS

Valib režiimi VOCAL EFFECTS (Vokaaliefektid).

**MIC VOL** (Mikrofoni helitugevus)

Valib mikrofoni helirežiimi.

**MIC ECHO**

Valib režiimi ECHO (Kaja).

**14** KEY CHANGER (b/#)

Muudab helistikku teie hääleulatusele sobivaks.

**15** AUTO DJ

Valib AUTO DJ režiimi.

 (Esita/paus)

- Käivitab või peatab taasesituse.
- Valib Stereo/Mono.

## Tagapaneel

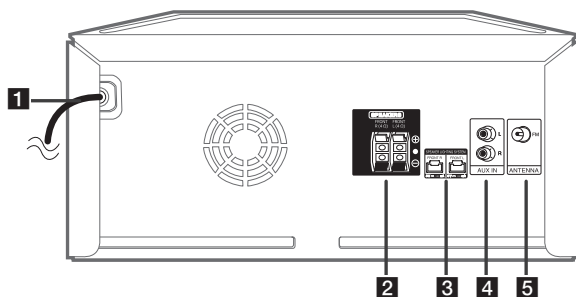

**1** Toitejuhe

**2** Ühenduspesa SPEAKERS

**3** SPEAKER LIGHTING SYSTEM





Kõlari valguskaablite ühendamine.

**4** AUX IN (L/R)

Lisaseadme ühendamine.

**5** ANTENNA (FM)

## Kasulikud funktsioonid seadme kasutamiseks

Funktsioon	Kirjeldus	Toiming	Tehke järgmist
BT lukustus On/Off (Lehekülg 22)	See võimaldab teil ühendada Bluetooth-seadme ainult funktsioonides BT ( <b>Bluetooth</b> ) ja LG TV.  Algseadistuses oli see funktsioon välja lülitatud.	ON	Vajutage ja hoidke nuppu  5 sekundit all funktsioonis BT ( <b>Bluetooth</b> ).
		OFF	Vajutage ja hoidke nuppu  5 sekundit all funktsioonis BT ( <b>Bluetooth</b> ).
Toite automaatne sisselülitamine (Lehekülg 36)	See võimaldab seadme automaatselt sisse lülitada sisendsignaali abil: BT ( <b>Bluetooth</b> ) või LG TV	ON	Seadme väljalülitamiseks vajutage nuppu  .
		OFF	Seadme väljalülitamiseks vajutage nuppu  .

## Ühendamine kõlaritega

### Kõlarite seadmega ühendamine

Kaabli seadmega ühendamiseks vajutage seadme ühendusklemmide avamiseks igale plastikust sõrmpadjale. Sisestage juhe ja vabastage sõrmpadi. Ühendage juhtmete must ots - (miinus) klemmidega ja teine ots + (pluss) klemmidega.

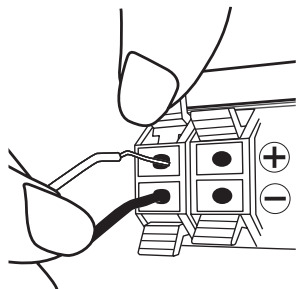

### Kõlari valgustuskaablite ühendamine seadmega

Kõlarite valgustusüsteemi juhtme ühendamiseks sisestage juhe süsteemi ühenduspesadesse **SPEAKER LIGHTING SYSTEM**.

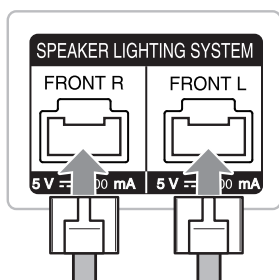

#### ! Ettevaatust!

- Kontrollige, kas ühenduspesad ja kõlarid on õigesti kokku sobitatud.
- Kontrollige, kas kaablid on kindlalt seadme ühenduspesades.

#### ! Ettevaatust!

- Kui ühendate kõlarid seadmega, siis ühendage kõlari kaabel ja pistik kindlasti vastava kõlari ühenduspesaga.
- Vanurite, laste ja rasedate kaitsmiseks kontrollige enne muusika esitamist helitugevust, et see poleks nende jaoks ehmatavalt vali.
- Ärge kasutage seadet piiratud ruumis. See võib kahjustada inimeste kuulmist. Soovitatav on kasutada seadet avaras ruumis.
- Hoolitsege selle eest, et lapsed ei paneks oma käsi või esemeid \*kõlariavasse.  
\* kõlariava: kõlari korpuses asuv ava rikkaliku bassiheli tagamiseks
- Kasutage vaid seadmega kaasas olnud kõlarit. Teiste kõlarite kasutamine võib põhjustada rikkeid.
- Kõlarid sisaldavad magnetosi, mis võivad põhjustada teleri- või arvutiekraanil värvihäireid. Paigutage kõlarid teleri- või arvutiekraanist kaugemale.
- Ärge vaadake pikemat aega kõlari tulesid. See võib silmi kahjustada.

## Lisaseadmete ühendamine

### Ühendus AUX IN

Ühendage lisaseadme (videokaamera, teler, pleier jne) väljund pesa **AUX IN** (L/R).

Kui teie seadmel on ainult üks heliväljund (mono), siis ühendage see seadme vasakpoolsesse helipesa.

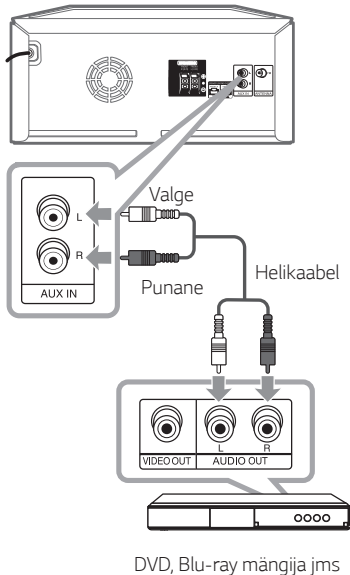

### Kandeseadme ühenduspesa PORT. IN

Ühendage kaasaskantava seadme (MP3 või Line out) väljund (kuular või kaasaskantav meediamängija vms) **PORTABLE IN** (3,5 mm) pesaga.

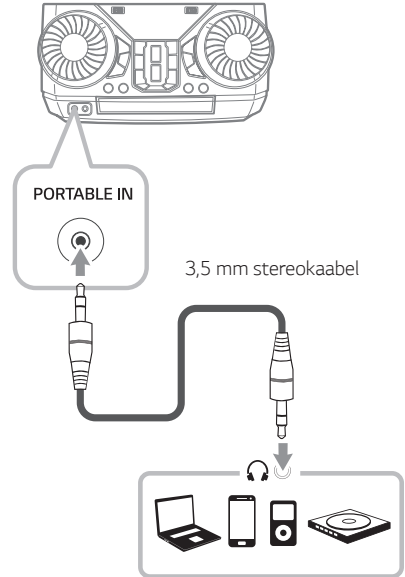

### Kandemängija või välisseadmes asuva muusika kuulamine

Seadet saab kasutada muusika esitamiseks mitut eri tüüpi kandemängijatest või välisseadmetest.

1. Ühendage kandemängija süsteemi ühenduspesa **PORTABLE IN**.

Või

Ühendage välisseade süsteemi ühenduspesa **AUX IN**.

2. Lülitage toide sisse, vajutades .
3. Vajutage nuppu **F**, et valida funktsioon AUX või PORTABLE.
4. Lülitage kandemängija või välisseade sisse ja käivitage esitus.



#### Märkus

Lülitab automaatselt PORTABLE funktsioonile, kui ühendate kaasaskantava seadme **PORTABLE IN** pesa.

## USB-seadme ühendamine

Ühendage USB-seade (või MP3-mängija jms) seadme USB-portidega.

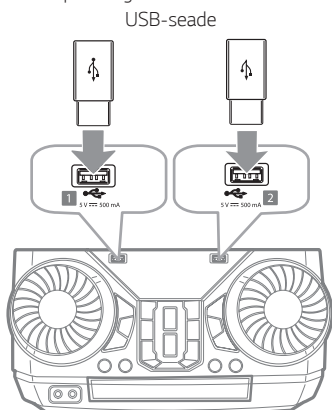

### ! Märkus

USB-seadme eraldamine seadmest

1. Vali teine funktsioon/olek või vajuta  kaks korda järjest
2. Eraldage USB-seade seadme küljest.

## Antenni ühendamine

Raadio kuulamiseks ühendage seadmega kaasas olev FM-antenn.

Ühendage FM-traatantenn seadme FM-antenni ühenduspessa.

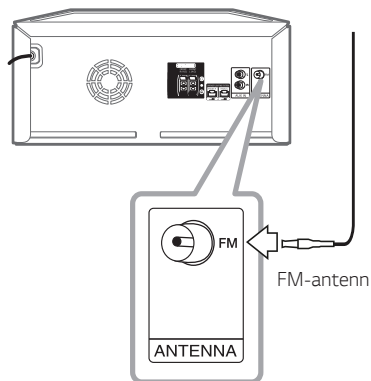













### ! Märkus

Tõmmake FM-traatantenn täielikult lahti.

# Põhitoimingud

## CD- ja USB-seadme kasutamine

1. Plaadi sisestamiseks vajutage nuppu  USB-seade USB-porti.
2. Valige nupu **F** abil CD- või USB-funktsioon.

Toiming	Selle tegemiseks
Peatamine	Vajutage nuppu  .
Taasesitus	Vajutage nuppu  .
Paus	Vajutage taasesituse ajal nuppu  .
Soovitud lõigu otsimine muusikapalast/failist	Vajutage ja hoidke all taasesituse ajal  nuppu ja vabastage see hetkel, mil soovite kuulamist jätkata.
Otse muusikapala/faili valimine	Otse soovitud loo või faili juurde liikumiseks vajutage kaugjuhtimispuldi numbrinuppe <b>0</b> kuni <b>9</b> .
Eelmisele/järgmisele muusikapalale/failile liikumine	<p>- Peatatud olekus</p> <p>Vajutage järgmise/eelmise loo/faili juurde liikumiseks nuppu .</p> <p>- Taasesituse ajal</p> <p>(1) Kasutades  nuppe: vajutage järgmise loo/faili juurde liikumiseks nuppu .</p> <p>Kui esitus on kestnud vähem kui 3 sekundit, vajutage eelmise loo/faili juurde liikumiseks nuppu .</p> <p>Kui esitus on kestnud rohkem kui 3 sekundit, vajutage eelmise loo/faili algusesse naasmiseks nuppu .</p> <p>(2) Kasutades <b>SEARCH</b> funktsiooni: Pöörake nuppu <b>EQUALIZER / SEARCH</b> või  ja vajutage loo/faili esitamiseks nuppu .</p>
Kordus- või juhuesitus	Vajutage korduvalt kaugjuhtimispuldi nuppu <b>REPEAT</b> . Kuva muutumise üksikasju vaadake märkusest.

### ! Märkus

- Korduv/juhuslik taasesitus toimib järgnevalt.

Ekraanikuva	Kirjeldus
OFF	Esitab laule järjekorras ja peatab taasesituse.
ONE	Esitab sama laulu korduvalt.
FOLDER	Esitab kaustas olevaid laule korduvalt. (Välja arvatud AUDIO CD)
ALL	Esitab kõiki laule korduvalt.
SHUFFLE	Esitab kõiki laule üks kord juhuslikult ja seejärel peatab taasesituse.

- Mängides JUKE BOX loendit, on saadaval vaid ONE ja ALL.
- Isegi seadme taaskäivitamisel või ühelt funktsioonilt teisele lülitamisel saate jätkata muusika kuulamist kohast, kus see pooleli jäi.
- Kui jätate plaadisalve viieks minutiks avatuks, sulgub see automaatselt.

## Automaatesitus

- AUDIO/MP3/WMA CD taasesitus algab automaatselt pärast plaadisahlit avamist ja sulgemist.
- Seade lülitub plaadisahlit avamisel ja sulgemisel automaatselt CD funktsioonile ka juhul, kui plaadisahlit plaati ei ole.

## Kausta ja MP3-/WMA- faili valimine

### Seadmelt

1. Vajutage nuppu **SEARCH** ja pöörake nuppu **EQUALIZER / SEARCH** või **⏮/⏭**, kuni kuvatakse soovitud fail. Kausta saate otsida ka siis, kui vajutate uuesti nuppu **SEARCH**.
2. Vajutage valitud faili esitamiseks **OK** või **⏭**. Kausta otsides vajutage faili valimiseks kaustast **OK** ja seejärel vajutage uuesti **OK** või **⏭**. Alustatakse valitud faili taasesitust.

### Kaugjuhtimispuldi abil

1. Vajutage kuni soovitud kausta ilmumiseni korduvalt nuppu **PRESET-FOLDER** **^/∨** või **⏮/⏭**.
2. Vajutage selle esitamiseks **⏭**. Taasesitamist alustatakse kausta esimesest failist.

### ! Märkus

- CD/USB kaustad/failid tuvastatakse allpool näidatud viisil.

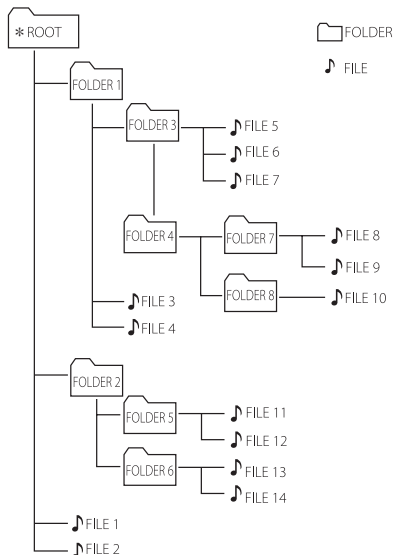

- Kui kaustas puuduvad failid, siis kausta ei kuvata.
- Kaustad esitatakse järgmises järjestuses: **ROOT → FOLDER 1 → FOLDER 3 → FOLDER 7 → FOLDER 8 → FOLDER 5 → FOLDER 6**
- Failid esitatakse üksteise järel alates **FILE 1** failini nr 14.
- Failid ja kaustad esitatakse salvestamise järjekorras ja sõltuvalt salvestamistingimustest võidakse need esitada erinevas järjestuses.

\*ROOT: CD/USB arvutis tuvastamisel kuvatakse esimesena „ROOT“ kuva.

## Faili/kausta kustutamine või vormindamine

Saate kustutada USB-l asuva faili/kausta või vormindada USB.

1. Vajutage USB funktsiooni valimiseks **F**.
2. Vajutage korduvalt kaugjuhtimispuldi nuppu **DELETE** ning kuva muutub alljärgnevalt.

DEL FILE → DEL DIR → FORMAT

Ekraanikuva	Kirjeldus
DEL FILE	Valige fail, mida soovite kustutada.
DEL DIR	Valige kaust, mida soovite kustutada.
FORMAT	Valige USB-seadme vormindamiseks.

Kui soovite praegusest režiimist väljuda, vajutage nuppu .

3. Faili/kausta kustutamiseks või vorminguks, vajutage ja hoidke kaugjuhtimispuldil **DELETE** nuppu.

### Ettevaatust!

- Ärge eemaldage USB-seadet töötamise ajal (taasesitus, kustutus jne).
- Andmekao takistamiseks on soovitatav regulaarne varundamine.
- Kustutuse funktsioon ei pruugi olla toetatud sõltuvalt USB olekust (lukus jne).

## AUTO DJ

Auto DJ ühendab ühe muusikapala lõpu ja järgmise alguse üheks, muutes taasesituse sujuvaks. See tasakaalustab muusikapalade/failide helitugevuse, et tagada segamatu taasesitus.

Vajutage korduvalt kaugjuhtimispuldi nuppu **AUTO DJ**, kuva muutub alljärgnevalt.

SHUFFLE → SEQUENTIAL → OFF

Ekraanikuva	Kirjeldus
OFF	-
SHUFFLE	Selles režiimis esitatakse muusikat juhuslikus järjekorras.
SEQUENTIAL	Selles režiimis esitatakse muusikat korduvalt.

### Märkus

- Režiim AUTO DJ ei toeta lõigu otsimist muusikapalast/failist ega korduvat juhuesitust.
- Kui liigute teiste funktsioonide juurde või peatate muusika kasutades  nuppu AUTO DJ režiimis, siis AUTO DJ keelatakse.
- Režiimi AUTO DJ ei toetata alla 60 sekundi pikkuste failide puhul.
- JUKE BOX-i loendi esitamisel valitakse ainult SEQUENTIAL.

## Juhtmevaba Bluetooth®-i tehnika kasutamine

### Teave Bluetoothi kohta

**Bluetooth** on raadiosidel põhinev lähiühenduse tehnoloogia.

Heli võib katkeda, kui teistest seadmetest lähtuvad elektrilained ühendust häirivad või ühendate

**Bluetoothi** teises ruumis.

Üksikseadmete ühendamine **Bluetoothi** raadiotehnoloogia abil on täiesti tasuta. **Bluetoothi** raadiosidet võimaldavat mobiiltelefoni saab kasutada jadaühenduses, kui ühendus luuakse **Bluetoothi** raadiotehnoloogia abil.

- Kasutatavad seadmed: nutitelefoni, MP3, sülearvuti jne.
- Versioon: 4.0
- Codec: SBC, AAC

### Bluetoothi profiilid

**Bluetoothi** raadiotehnoloogia kasutamiseks peavad seadmed olema suutelised tõlgendama teatud profiile. See seade ühildub alljärgneva profiiliga.

A2DP (täiustatud heliedastusprofiil)

## Bluetoothi seadmesse salvestatud muusika kuulamine

### Seadme ja muu Bluetoothi seadme sidumine

Enne sidumistoimingu alustamist veenduge, et teie **Bluetoothi** seadme **Bluetoothi** funktsioon on sisse lülitatud. Vaadake oma **Bluetoothi** seadme kasutusjuhendit. Kahe seadme sidumine tuleb teha vaid üks kord.

1. Lülitage seade sisse.

#### ! Märkus

Kui **Bluetoothi** ühenduse lukustus on aktiveeritud, saate **Bluetooth**-seadet otsida funktsiooniga BT.

2. Kasutage **Bluetoothi** seadme vastavaid funktsioone ja tehke sidumistoiming. Selle seadme otsimise ajal **Bluetoothi** seadmes võib **Bluetoothi** seadme ekraanile ilmuda leitud seadmete loend (sõltuvalt kasutatava **Bluetoothi** seadme tüübist). Teie seadme nimeks kuvatakse „LG CK56 (XX)”.

#### ! Märkus

- XX tähendab **Bluetoothi** aadressi kaht viimast numbrit. Näiteks kui teie seadme **Bluetoothi** aadress on kujul 9C:02:98:4A:F7:08, kuvatakse teie **Bluetoothi** seadmel „LG CK56 (08)”.
- Sõltuvalt kasutatava **Bluetoothi** seadme tüübist võib sidumisviis ka teistsugune olla. Sisestage vajalik PIN-kood (0000).
- Samal viisil nagu ülal kirjeldatud, ent **Bluetoothi** funktsiooni kaudu saab selle seadme korraga ühendada kuni kolme **Bluetoothi** seadmega.
- Mitme sidumisega ühendust toetavad ainult Androidi seadmed. (Mitme sidumisega ühendus ei pruugi olla toetatud. See sõltub ühendatud seadme spetsifikatsioonidest.)
- Eemaldatav/lahutatav **Bluetooth**-seade (nt pistikseade vms) ei toeta mitme seadmega sidumist.

3. Kui seade on **Bluetooth**-seadmega ühendatud, siis ilmub ekraanile ühendamisteade „PAIRED” ja seejärel kuvatakse **Bluetooth**-seadme nimi. Seejärel ilmub ekraanile teade „BT”.

#### ! Märkus

- “PAIRED” ilmub koheselt ekraanile, kui ühendate teised seadmed mitme telefoniga sidumiseks
- Kui seadme nimi pole saadaval, kuvatakse „\_”.

4. Kuulake muusikat.

**Bluetoothi** seadmesse salvestatud muusika kuulamise kohta vaadake **Bluetoothi** seadme kasutusjuhendit.

#### ! Märkus

- **Bluetoothi** tehnoloogia kasutamisel peate looma ühenduse seadme ja **Bluetoothi** seadme vahel ning hoidma nende vahedkauguse võimalikult väikesena. Siiski ei pruugi see alljärgnevatel juhtudel hästi toimida.
  - Selle seadme ja **Bluetoothi** seadme vahel paikneb takistus.
  - Läheduses asub **Bluetoothi** tehnoloogiaga sama sagedust kasutav seade, näiteks meditsiiniseade, mikrolaineahi või raadiohohtvõrgu seade.
- Kui **Bluetoothi** ühendus ei toimi hästi, proovige seadet uuesti siduda.
- Isegi kui seade on **Bluetoothi** režiimis ühendatud kuni kolme **Bluetoothi** seadmega, saate muusikat esitada ja juhtida vaid ühe ühendatud seadme abil.

#### ! Märkus

- Heli võib katkeda, kui teistest elektroonikaseadmetest lähtuvad elektrilained ühendust häirivad.
- Sõltuvalt seadme tüübist võib **Bluetoothi** funktsiooni kasutamine ka ebaõnnestuda.
- Saate juhtmevaba süsteemi nautida telefoni, MP3-mängija, sülearvuti jms seadmete tarvitamisel.
- Mida suurem on selle seadme ja **Bluetoothi** seadme vahedkaugus, seda halvemaks muutub helikvaliteet.
- **Bluetoothi** ühendus katkeb seadme väljalülitamisel või seadme ning **Bluetoothi** seadme ja selle seadme vahedkauguse suurenedes.
- Kui **Bluetoothi** ühendus katkeb, ühendage **Bluetoothi** seade uuesti selle seadmega.
- Kui ühtegi **Bluetooth**-seadet pole ühendatud, ilmub ekraanile teade „BT READY”.
- Kui kasutate **Bluetooth** funktsiooni, reguleerige helitugevus **Bluetooth** seadmel sobivaks.
- Kui ühendate selle seadmega **Bluetoothi** seadme (iOS-i seadme vms) või kasutate seda seadet, on võimalik mõlema seadme helitugevus sünkroonida.
- **Bluetooth** ühendus katkestatakse, kui vahetate **Bluetooth** funktsiooni mõne teise vastu. „Music Flow Bluetooth” rakenduse ühendamisel säilitatakse **Bluetooth** ühendus vaid ühel esitataval seadmel. Saate selle seadmega **Bluetooth** seadet küll juhtida, kuid mitte kasutada heliväljundit.
- **Bluetoothi** funktsiooni aktiveerimisel loob seade automaatselt ühenduse viimati ühendatud või kasutatud **Bluetooth**-seadmega. (Automaatse sidumise võimalus sõltub ühendatud seadme tehnilistest omadustest.)

## Juhib ühendatud Bluetoothi seadet

Seadmest saab kontrollida ühendatud **Bluetoothi** taasesitamist, peatamist, lõpetamist ja vahele jätmist.



### Märkus

- See funktsioon on saadaval vaid Android- ja iOS-seadmetel.
- Sõltuvalt **Bluetoothi** seadmest või operatsioonisüsteemist ei pruugi see funktsioon toetatud olla.

## Bluetooth ühenduse lukk (BT LOCK)

Saate piirata **Bluetoothi** ühenduse ainult funktsioonidega BT (**Bluetooth**) ja LG TV, et vältida soovimatuid **Bluetoothi** ühendusi.

Selle funktsiooni sisselülitamiseks vajutage ja hoidke **BT** umbes 5 sekundit BT (**Bluetooth**) funktsioonis.

Kuvatakse teade „ON-BT LOCK” ning seejärel saate Bluetoothi ühendust piirata.

Selle funktsiooni väljalülitamiseks vajutage ja hoidke **BT** umbes 5 sekundit BT (**Bluetooth**) funktsioonis.

Kuvatakse teade „OFF-BT LOCK”.



### Märkus

Isegi, kui seadistate **Bluetoothi** ühenduse lukustuse sisse, lülitub see seade automaattoite funktsiooniga sisse. Selle vältimiseks tuleb automaattoite funktsioon välja lülitada.

## Rakenduse Music Flow Bluetooth

### ! Märkus

- Selle seadme puhul on rakendus Music Flow Bluetooth kasutamiseks saadaval ainult Android OS-ile.
- Soovitav on kasutada rakenduse viimast versiooni.

## Teave rakenduse „Music Flow Bluetooth“ kohta

Rakendus „Music Flow Bluetooth“ toob sellesse seadmesse terve rea uusi funktsioone.

Rohkemate funktsioonide nautimiseks soovitatakse alla laadida ja installida tasuta rakendus „Music Flow Bluetooth“.

Järgnevalt tutvustame mõnda „Music Flow Bluetooth“ rakenduse funktsiooni.

**Multi Juke box : 3 Bluetooth** telefoni üheaegsel ühendamisel kolmekordistate enda meelelahutuse hulga. Esitage muusikat kõigist kolmest telefonist ja koostage kõigi telefonide kohandatud esitusloend.

## Rakenduse „Music Flow Bluetooth“ installimine Bluetoothi seadmesse

Rakenduse „Music Flow Bluetooth“ installimiseks **Bluetoothi** seadmesse on kaks moodust.

### Rakenduse „Music Flow Bluetooth“ installimine ruutkoodi kaudu

1. Installeerige rakendus „Music Flow Bluetooth“ ruutkoodi kaudu. Skaneerige ruutkood skaneerimistarkvara abil.



2. Installimiseks koputage ikoonile.

### ! Märkus

- Veenduge, et **Bluetoothi** seade on internetiga ühendatud.
- Veenduge, et **Bluetoothi** seadmes on olemas skaneerimisrakendus. Kui seda ei ole, laadige see alla veebipoest „Google Android Market (Google Play Store)“.
- Sõltuvalt piirkonnast ei pruugi ruutkood toimida.

## Rakenduse „Music Flow Bluetooth” installimine poe „Google Android Market (Google Play Store)” kaudu

1. Koputage ikoonile „Google Android Market (Google Play Store)”:
2. Tippige otsinguribale „Music Flow Bluetooth” ja otsige seda.
3. Leidke otsingutulemuste loendist „Music Flow Bluetooth” ja **Bluetoothi** rakenduse allalaadimise alustamiseks koputage sellele.
4. Installimiseks koputage ikoonile.
5. Allalaadimiseks koputage ikoonile.

### ! Märkus

- Veenduge, et **Bluetoothi** seade on internetiga ühendatud.
- Veenduge, et teie **Bluetoothi** seadmes on olemas rakendus „Google Android Market (Google Play Store)”.

## Aktiveerige rakenduse „Music Flow Bluetooth” abil Bluetooth

Rakendus „Music Flow Bluetooth” aitab **Bluetoothi** seadet selle seadmega ühendada.

1. Rakenduse „Music Flow Bluetooth” avamiseks koputage avakuval rakenduse „Music Flow Bluetooth” ikoonile ja avage põhimenüü.
2. Kui soovite seadme kasutamiseks lisateavet, toksake menüüs [Setting] nupule [Help].

### ! Märkus

- Rakendus „Music Flow Bluetooth” on saadaval järgmiste tarkvaraversioonidega:
  - Android O/S: ver 4.0.3 (või uuem)
- Kui kasutate seadme käitamiseks rakendust „Music Flow Bluetooth”, on komplekti kuuluva kaugjuhtimispuldi ja rakenduse „Music Flow Bluetooth” vahel mõned erinevused. Kasutage kindlasti tarnekomplekti kuuluvat kaugjuhtimispulti.
- Mõne **Bluetoothi** seadmega ei pruugi rakendus „Music Flow Bluetooth” töötada.
- Isegi pärast rakenduse „Music Flow Bluetooth” ühendamist võib muusika kosta teie seadme väljundist. Proovige sel juhul uuesti ühendada.
- Kui kätate rakenduse „Music Flow Bluetooth” kasutamise ajal muid rakendusi või muudate oma **Bluetoothi** seadme sätteid, võib rakendus „Music Flow Bluetooth” talitluses ilmned a hälbeid.
- Kui rakendus „Music Flow Bluetooth” ei tööta õigesti, siis kontrollige oma **Bluetoothi** seadme ja rakenduse „Music Flow Bluetooth” vahelist ühendust ning proovige seejärel uuesti ühendada.
- Sõltuvalt nutitelefoni operatsioonisüsteemist, võib rakendus „Music Flow Bluetooth” toimida mõnevõrra erinevalt.
- Kui rakenduse „Music Flow Bluetooth” ühendus ei toimi hästi, siis kontrollige oma **Bluetoothi** seadme **Bluetoothi** seadistust.

## Raadio kasutamine

Veenduge, et FM-antenn on ühendatud.  
(Lehekülg 16)

### Raadio kuulamine

1. Vajutage nuppu **F** seni, kuni ekraanile ilmub tekst FM.  
Seade häälestub viimati kasutatud jaamale.
2. Automaatne häälestus:  
Vajutage ja hoidke 2 sekundit kaugjuhtimispuldil nuppu **TUNING -/+** või seadmel nuppu **KK/▷▷**, kuni sagedusnäidik hakkab muutuma, seejärel vabastage. Otsimine lõpetatakse, kui seade leiab jaama.

Või

Käsihäälestus:

Vajutage korduvalt kaugjuhtimispuldil nuppu **TUNING -/+** või seadme nuppu **KK/▷▷**.

3. Helitugevuse reguleerimiseks vajutage kaugjuhtimispuldil nuppu **VOL +/-** või pöörake korduvalt nuppu **MASTER VOL. / MULTI**.

### FM-i halva vastuvõtukvaliteedi parandamine

Vajutage nuppu **DI**. See lülitab tuuneri stereorežiimi ümber monorežiimi ja seeläbi paraneb harilikult vastuvõtu kvaliteet.

### Raadiojaamade eelhäälestus

FM jaoks on võimalik salvestada kuni 50 jaama.

Enne kanalite otsimist kontrollige, kas heli on vaikselt keeratud.

1. Vajutage nuppu **F** seni, kuni ekraanile ilmub tekst FM.
2. Valige soovitud sagedus, vajutades kaugjuhtimispuldil nuppu **TUNING -/+** või seadme nuppu **KK/▷▷**.
3. Vajutage kaugjuhtimispuldil nuppu **JUKEBOX/MEMORY**. Kuvaaknas hakkab vilkuma salvestuskoha number.
4. Soovitud numbri valimiseks vajutage kaugjuhtimispuldil nuppu **PRESET-FOLDER Λ/V**.
5. Vajutage kaugjuhtimispuldil nuppu **JUKEBOX/MEMORY**. Jaam on salvestatud.
6. Teiste raadiojaamade salvestamiseks korrake samme 2 kuni 5.
7. Eelseadistatud jaama kuulamiseks vajutage kaugjuhtimispuldil nuppu **PRESET-FOLDER Λ/V** või numbrinuppe **0** kuni **9**.

### Kõigi salvestatud raadiojaamade kustutamine

1. Vajutage kaugjuhtimispuldil nuppu **DELETE**. Seadme ekraanil hakkab vilkuma tekst „DEL ALL“
2. Kõigi salvestatud raadiojaamade kustutamiseks vajutage kaugjuhtimispuldil nuppu **DELETE**. Seadme ekraanil hakkab vilkuma tekst „DELETED ALL“

## Raadiojaama teabe vaatamine

FM-tuuner on varustatud RDS-funktsiooniga (raadioandmesüsteem). See süsteem näitab teavet kuulatava raadiojaama kohta. Erinevate andmeliikide vahel kerimiseks vajutage mitu korda kaugjuhtimispuldi nuppu **RDS/SET**.

- PS** (Saatekavateenuse nimi)  
Ekraanil kuvatakse kanali nimi.
- PTY** (Saatekavatüübi tuvastamine)  
Kuvaaknasse ilmub saatekava tüüp (nt „Džäss“ või „Uudised“).
- RT** (Raadiotekst)  
Tekstisõnum, mis sisaldab eriteavet edastatava jaama kohta.  
See tekst võib rulluda üle kuvaakna.
- CT** (Kanali kontrollitava kellaaja kuvamine)  
See näitab kellaega, mida edastab raadiojaam.

Kaugjuhtimispuldi nuppu **RDS/SET** vajutades saate otsida raadiojaamu saatekavatüübi alusel. Kuvatakse viimati kasutatud PTY. Vajutage veel kord nuppu **PTY**, et valida eelistatud saatekavatüüp. Hoidke all nuppu **⏪/⏩**. Tuuner alustab automaatselt otsingut. Jaama leidmisel otsing peatatakse.

# Heli reguleerimine

## Helirežiimi seadmine

Süsteem sisaldab mitmeid eelhäälestatud ringheli välju. Sõltuvalt heliallikatest ja efektidest võivad ekvalaiseri kuvatavad üksused erineda.

Soovitud helirežiimi saate valida kasutades kaugjuhtimispuldil nuppu **EQUALIZER**.

Ekraanil	Kirjeldus
BASS (BASS BLAST) või BASS+ (BASS BLAST+)	Tugevdab bassiheli ja muudab heli võimsamaks.
POP CLASSIC ROCK JAZZ	See programm annab helile erksa kõlapildi ning tekitab teis tunde, nagu viibiksite ise rokk-, pop-, džäss- või klassikalise muusika kontserdil.
FOOTBALL	Te võite nautida ekvalaiseri FOOTBALL STADIUM olekut.
STANDARD	Saate nautida optimeeritud heli.

Soovitud helirežiimi saamiseks valige kaugjuhtimispuldil **SPECIAL EQ** või seadmel **SPECIAL EQ /BASS BLAST** (või **BASS BLAST+**).

Ekraanil	Regioon	Kirjeldus
FUNK, REGUETON, SAMBA, MERENGUE, AXE, SALSA, SERTANEJ, FORRO	Ladina- Ameerika	Optimeerige ekvalaist muusikažanrile vastavalt igale regioonile.
ARABIC	Lähis-Ida	
DANGDUT	Indoneesia	
AFRO	Aafrika	
INDIA	India	

### ! Märkus

- Mõne kõlari puhul võib sõltuvalt helirežiimist heli olla kuulmatu või vaikne.
- Kui vajutate ja hoiate nuppu **SPECIAL EQ / BASS BLAST** (või **BASS BLAST+**) seadmes all 3 sekundit, saate otse valida efekti **BASS (BASS BLAST)** või **BASS+ (BASS BLAST+)**.

## Keerukamad toimingud

### USB-seadmele salvestamine

USB seadmele saab salvestada erinevaid heliallikaid (CD, USB 1, AUX, PORTABLE, FM)

1. Ühendage seadmega USB seade.
2. Soovitud salvestatava funktsiooni valimiseks vajutage nuppu F.
3. Alustage salvestamist vajutades kaugjuhtimispuldil **USB REC** või seadmel **USB REC / DEMO** nuppu.

Funktsioon	Olek	Tulemus
CD, USB	Esita/paus	Salvestus seiskamiseni
	Paus (Lehekülg 31)	Viimase loo kiirsalvestus
	Seiskamine	Kõigi lugude kiirsalvestus Allpool nimetatud juhtudel on ulatus piiratud. - Pärast faili otsingut (lk 18) kiirsalvestatud indekseeritud lugu - Kõigi kaustas olevate laulude kiirsalvestus toimib ainult siis, kui ekraanil on kuvatud kausta nimi. (Kaustaotsingurežiim vabastatakse, kui mõne sekundi jooksul pärast kaustaotsingurežiimi sisenemist ei toimu sisestust nupuga.) (lk 18) - Pärast JUKE BOX sisse lülitamist (lk 30) kiirsalvestatud JUKE BOX lood
AUX, PORTABLE, FM	-	Salvestus seiskamiseni

- Kui ühendate nii USB1 kui ka USB2, vajutage kaugjuhtimispuldil **USB REC** või seadmel **USB REC / DEMO**, kuvaaknas vilgub salvestamiseks soovitud USB1 või USB2.

### Salvestamise peatamine

Salvestamise peatamiseks vajutage ja hoidke kaugjuhtimispuldil 3 sekundi jooksul all **USB REC** nuppu või seadmel **USB REC / DEMO** nuppu. Vastasel juhul salvestamine jätkub.

### Salvestamise peatamine

CD/USB esitamise või pausimise ajal või välise allika salvestamisel vajutage kaugjuhtimispuldil **USB REC** või seadmel **USB REC / DEMO**, et salvestamine pausile panna. Salvestamise jätkamiseks vajutage seda uuesti.

#### ! Märkus

- Funktsioonid VOICE CANCELLER või KEY CHANGER lähtestatakse, kui kasutate funktsioonides VOICE CANCELLER või KEY CHANGER salvestusfunktsiooni.
- Funktsioone VOICE CANCELLER või KEY CHANGER ei saa salvestuse ajal kasutada.

### Salvestamise bitisageduse valimiseks

1. Vajutage ja hoidke kaugjuhtimispuldil 3 sekundi jooksul all **USB REC** nuppu või seadmel **USB REC / DEMO** nuppu.
2. Vajutage bitikiiruse valimiseks nuppu **KK/▷▷**.
3. Vajutage seadistamise lõpetamiseks kaugjuhtimispuldil **USB REC** nuppu või seadmel **USB REC / DEMO** nuppu.

Lubamatute koopiategemine kopeerimiskaitstud materjalist, muuhulgas arvutiprogrammidest, failidest, raadiosaadetest ja helisalvestistest võib olla autoriõiguste rikkumine ning kujutada endast kriminaalkuritegu.

Seda seadet ei tohi sellistel eesmärkidel kasutada.

**Olge vastutustundlik.  
Austage autoriõigusi.**

### ! Märkus

- Salvestamise lõpetamisel salvestatakse selleks hetkeks salvestatud fail. (Välja arvatud peatatud MP3-/WMA-failide salvestamise ajal.)
- Ärge eemaldage USB-salvestamise ajal USB-seadet ega lülitage põhiseadet välja. Vastasel juhul võib tekkida mittetäielik fail ja seda ei kustutata arvutist.
- Kui USB-salvestus ei tööta, kuvatakse ekraanil teated nagu „NO USB“, „ERROR“, „USB FULL“, „NOT SUPPORT“ või „FILE MAX“.
- Mitme kaardi lugerit ega välist kõvakettast ei saa USB-seadmele salvestamiseks kasutada.
- Kui salvestate pikka aega, on faili maksimaalne maht on umbes 512 megabaiti.

### ! Märkus

- Saate salvestada mikrofoni MIC heli. (Välja arvatud peatatud USB/CD salvestamise ajal.)
- Mikrofoni salvestatud heli saate reguleerida mikrofoni helitugevuse järgi.
- Saate salvestada maksimaalselt 2000 faili.
- Toetuseta MP3-/WMA-faili puhul võib faili salvestamine seiskuda.
- Esitamise ajal salvestades on esitatav heli ka väljundiks.
- See salvestatakse järgmiselt.

AUDIO CD	MP3/WMA
Esitamise või seiskamise olek ■ CD_REC ├ AUDIO_0001 ├ AUDIO_0002 └ . .	Esitamise või seiskamise olek ■ FILE_REC ├ AUDIO_0001 ├ AUDIO_0002 └ . .
Muu olek ■ CD_REC ├ TRACK_0001 ├ TRACK_0002 └ . .	Muu olek ■ FILE_REC ├ ABC(File name) ├ DEF(File name) └ . .
Muu allikas*	Tuner
■ OTHERS_REC ├ AUDIO_0001 ├ AUDIO_0002 └ . .	■ TUNER_REC ├ AUDIO_0001_107-7FM └ . .

\* : AUX ja muud.

Tuuner kuvatakse praegune salvestussagedus.

## Režiimi JUKE BOX taasesitus

Funktsioon JUKE BOX võimaldab teil koostada esitusloendi oma lemmikpaladest / failidest, mis asuvad kettal või USB-seadmel. Sisestada saab kuni 100 muusikapalast/failist koosneva esitusloendi.

### Loendi koostamine funktsiooniga JUKE BOX

1. Muutmisrežiimi sisenemiseks hoidke all kaugjuhtimispuldi nuppu **JUKEBOX/MEMORY**. (Esitamine peatatakse, kui vajutate kaugjuhtimispuldil **JUKEBOX/MEMORY**.)
2. Valige lugu/fail kaugjuhtimispuldi **◀|▶** nuppu vajutades.
3. Vajutage kaugjuhtimispuldil pala/faili salvestamiseks **JUKEBOX/MEMORY**.
4. Muude muusikapalade/failide salvestamiseks korra sammu 2–3. (Loendit saate muuta, kui vajutate kaugjuhtimispuldi nuppu **PRESET-FOLDER Λ/V**, et valida JUKE BOX programmi number.)
5. Vajutage veel kord kaugjuhtimispuldi nuppu **JUKEBOX/MEMORY**.

JUKE BOX loendi esitamiseks vajutage pärast loendi koostamist kaugjuhtimispuldil **▶|**.



#### Märkus

Režiimi JUKE BOX loendi loomisel või muutmisel on kordusrežiim „REPEAT“ väljas.

### Režiimi JUKE BOX kasutamine

Vajutage kaugjuhtimispuldi nuppu **JUKEBOX/MEMORY**. Kuvaaknale ilmub „ON - JUKE BOX“.

JUKE BOX-i loendi esitamiseks vajutage kaugjuhtimispuldi nuppu **▶|**.

Tühistamiseks vajutage kaugjuhtimispuldil **JUKEBOX/MEMORY**. Ekraanil kuvatakse „OFF - JUKE BOX“.

### Režiimi JUKE BOX muutmise

1. Redigeerimisrežiimi sisenemiseks vajutage kaugjuhtimispuldil **JUKEBOX/MEMORY** nuppu ja hoidke seda all. (Esitamine peatatakse, kui vajutate kaugjuhtimispuldil **JUKEBOX/MEMORY**.)
2. Muudetava muusikapala/faili valimiseks vajutage kaugjuhtimispuldi nuppu **PRESET-FOLDER Λ/V**.
3. Vajutage kaugjuhtimispuldil **◀|▶**.
4. Vajutage kaugjuhtimispuldil **JUKEBOX/MEMORY**.
5. Muude muusikapalade/failide salvestamiseks korra sammu 2 kuni 4.
6. Vajutage veel kord kaugjuhtimispuldi nuppu **JUKEBOX/MEMORY**.

JUKE BOX loendi esitamiseks vajutage pärast loendi redigeerimist kaugjuhtimispuldil **▶|**.

### Funktsiooni JUKE BOX loendi kustutamine

Kustutamiskõnede funktsioon toimib üksnes muutmisrežiimis.

1. Muutmisrežiimi sisenemiseks hoidke all kaugjuhtimispuldi nuppu **JUKEBOX/MEMORY**.

Või

Muutmisrežiimi sisenemiseks vajutage JUKE BOX esitamise ajal kaugjuhtimispuldi nuppu **DELETE**.

2. Valige muusikapala. Selleks vajutage korduvalt kaugjuhtimispuldi nuppu **PRESET-FOLDER Λ/V**.
3. Valige lugu ja vajutage kaugjuhtimispuldil **DELETE**.



#### Märkus

- Kui režiimi JUKE BOX loend puudub, ilmub kaugjuhtimispuldi nupu **JUKEBOX/MEMORY** vajutamisel ekraanile tekst „NO PROG“.
- JUKE BOX lülitatakse välja alljärgnevatel juhtudel:
  - muule funktsioonile ümberlülitamisel;
  - seadme välja- ja uuesti sisselülitamisel;
  - kaugjuhtimispuldi numbrinuppude kasutamisel;
  - Faili esitamine seadme **SEARCH** ja **EQUALIZER / SEARCH** abil.
- Režiimi JUKE BOX loend tühistatakse alljärgnevatel juhtudel:
  - plaadi või USB-seadme eemaldamisel;
  - muusikafailide USB-seadmele salvestamisel või sealt kustutamisel.

## Muud toimingud

### Heli ajutine väljalülitamine

Heli vaigistamiseks vajutage kaugjuhtimispuldil nuppu .

Te võite seadme vaigistada näiteks telefonile vastamise ajaks; samal ajal ilmub kuvaaknale „MUTE“.

Tühistamiseks vajutage kaugjuhtimispuldil taaskord  või muutke helitaset.

### Lapsekindel režiim CHILDSAFE

See funktsioon hoiab ära halva üllatuse, et seadme sisselülitamisel on selle helitugevus liiga suureks reguleeritud.

Režiimi CHILDSAFE sisselülitamiseks hoidke all seadme nuppu **OK**, kui seadme helitugevus on tasemel „MIN“.

Režiimis CHILDSAFE suureneb helitugevus järkjärgult.

Režiimi CHILDSAFE väljalülitamiseks hoidke all seadme nuppu **OK**, kui seadme helitugevus on tasemel „MIN“ ja see režiim on parajasti sisse lülitatud.



#### Märkus

CD-, USB- või BT (**Bluetooth**)-i funktsiooni puhul ei toimi režiim CHILDSAFE umbes kahe minuti jooksul pärast toite sisselülitamist isegi siis, kui see režiim on lubatud.

## DEMO

Vajutage pingestamata olekus korraks seadme nuppu **USB REC / DEMO**. Seade lülitub sisse ja kuvaaknas kuvatakse kõik funktsioonid koos demoheliga. DEMO tühistamiseks vajutage seadmel veel kord **USB REC / DEMO**.



#### Märkus

Režiimis DEMO saab kasutada ka muid funktsioone, sel juhul katkestatakse DEMO ajutiselt.

- Kui 10 sekundi jooksul ei vajutata ühtegi nuppu, taastub DEMO taasesitus automaatselt.

## Paus

Seade salvestab koha, kus nuppu  olenevalt plaadist või USB-seadmest vajutasite.

Kui vajutate nuppu  kaks korda, eemaldab seade peatatud koha.

## Mikrofoni kasutamine

1. Ühendage mikrofoni ühenduspessa MIC.
2. Mängige soovitud muusikat.
3. Laulge kaasa koos saatega.  
Mikrofoni helitugevuse reguleerimiseks vajutage nuppu **MIC VOL** ja pöörake nuppu **MASTER VOL. / MULTI** päripäeva või vastupäeva.

### ! Märkus

- Kui te mikrofoni ei kasuta, seadistage MIC helitugevus miinimumile või lülitage MIC välja ja eemaldage mikrofoni MIC-pesast.
- Kui mikrofoni asub kõlarile liiga lähedal, võib esineda ebameeldivat kriiskavat heli. Sel juhul liigutage mikrofoni kõlarist eemale või vähendage helitugevust, vajutades nuppu **MIC VOL** ja pöörates nuppu **MASTER VOL. / MULTI**.
- Kui mikrofoni tuleb heli on väga vali, võib see olla moonutatud. Sellisel juhul vajutades **MIC VOL** ja pöörates **MASTER VOL. / MULTI** üksusel.
- Saate anda mikrofoni helile kajaefekti, vajutades nupule **MIC ECHO**.

## HÄÄLE TAANDAMINE

Saate helitoone muusika taasesituse ajal erinevatest sisendallikatest vähendada.

Vajutage nuppu **VOICE CANCELLER** ja kuvaaknas ilmub teade „ON - VOICE CANCELLER“.

Tühistamiseks vajutage uuesti nuppu **VOICE CANCELLER**.

Funktsiooni VOICE CANCELLER kvaliteet võib sõltuvalt muusikafailide salvestustingimustest erineda.

### ! Märkus

- See funktsioon on saadaval funktsioonidega CD, USB või BT (**Bluetooth**).
- Kui funktsioon ei ole saadaval, ilmub ekraanile teade „NOT SUPPORT“.
- See funktsioon on saadaval ainult ühendatud mikrofoni jaoks.
- Kui mikrofoni ei ole ühendatud, ilmub kuvaaknas teade „INSERT MIC“.
- Mono allika puhul ei ole see saadaval.
- Selle lähtestamiseks vahetage funktsiooni või eemaldage mikrofoni.
- Sõltuvalt ühendatud seadmete olekust ei pruugi see funktsioon lähtestuda.

## HELISTIKU MUUTJA

Helistikku saab muuta üheksas astmes (neli astet kõrgemale, neli astet madalamale ja algehelistik).

- Helistiku tõstmiseks astme kaupa vajutage esituse ajal korduvalt nuppu **KEY CHANGER(#)**.
- Helistiku alandamiseks astme kaupa vajutage esituse ajal korduvalt nuppu **KEY CHANGER(b)**.

### ! Märkus

- See funktsioon on saadaval funktsioonidega CD, USB või BT (**Bluetooth**).
- Lähtestamiseks vahetage funktsiooni, eemaldage mikrofon või vahetage muusikat.
- Sõltuvalt ühendatud seadmetest ei pruugi see funktsioon lähtestuda.
- Kui funktsioon ei ole saadaval, ilmub kuvaaknas teade „NOT SUPPORT“.
- Kui mikrofon ei ole ühendatud, ilmub kuvaaknas teade „INSERT MIC“.

## VOCAL EFFECTS (vokaalefektid)

Kui ühendate mikrofoni MIC-pesaga, saate erinevat pidi häält muutes nautida karaoket.

Erinevate režiimide valimiseks vajutage korduvalt nuppu **VOCAL EFFECTS** või vajutage nuppu **VOCAL EFFECTS** ja pöörake seejärel seadme nuppu **MASTER VOL. / MULTI**, kuni ekraanile ilmub soovitud efektirežiim.

BASS → SOPRANO → HELIUM → ROBOT →  
 DUET MAN → DUET WOMAN → BASS ECHO1  
 → SOPRANO ECHO1 → HELIUM ECHO1  
 → ROBOT ECHO1 → DUET MAN1 → DUET  
 WOMAN1 → BASS ECHO2 → SOPRANO  
 ECHO2 → HELIUM ECHO2 → ROBOT ECHO2  
 → DUET MAN2 → DUET WOMAN2 → OFF

### ! Märkus

- Kui mikrofon ei ole ühendatud, ilmub kuvaaknas teade „INSERT MIC“.
- Kui vajutate seadme režiimis **VOCAL EFFECTS** pärast praeguse **VOCAL EFFECTS**-i varundamist nuppu **KEY CHANGER** või **MIC ECHO**, lülitage režiim **VOCAL EFFECTS** välja ja kasutage režiimi **KEY CHANGER** või **ECHO**.
- Režiimi **VOCAL EFFECTS** väljalülitamiseks vajutage ja hoidke all nuppu **VOCAL EFFECTS**.

## ECHO (kaja)

Kui ühendate **MIC ECHO**-pesaga mikrofoni, saate MIC nupule vajutades lisada mikrofoni helile kajaefekti.

ECHO 1 → ECHO 2 → ECHO OFF

### ! Märkus

- Kui mikrofon ei ole ühendatud, ilmub kuvaaknas teade „INSERT MIC“.
- Kui vajutate režiimis ECHO pärast praeguse ECHO varundamist nuppu **VOCAL EFFECTS**, lülitage režiim ECHO välja ja kasutage režiimi VOCAL EFFECTS. Vajutage pärast aktiivse VOCAL EFFECTS režiimi varundamist uuesti nupule **MIC ECHO** ja kasutage ECHO režiimi.

## LIGHTING

See funktsioon loob seadme valguse ja muusikarütmiga mängides peoatmosfääri.

Režiimi valimiseks vajutage seadmel korduvalt nuppu **LIGHTING** nuppu või vajutage seadme nuppu **LIGHTING** ja pöörake seejärel nuppu **EQUALIZER / SEARCH**.

OFF → PARTY → PEACEFUL → ROMANTIC  
→ COOL → UPBEAT → FIERY → EXCITED →  
DYNAMIC → HEALING → SUNNY → OFF ...

### ! Märkus

- Valgustusfunktsioon on saadaval kõigi funktsioonide jaoks.
- Valgustusrežiim jääb algseks, kui vajutate nuppu **LIGHTING** ühe korra; režiimide vahetamiseks vajutage seda uuesti.

## Unetaimeri seadistamine

Vajutage kaugjuhtimispuldil mitu korda järjest **SLEEP**, et valida viivitusaaeg vahemikus 10 ja 180 minutit. Pärast viivitusaja möödumist lülitatakse seade välja.

Unerežiimi funktsiooni tühistamiseks vajutage kaugjuhtimispuldil korduvalt nuppu **SLEEP**, kuni kuvatakse tekst „OFF“.

### ! Märkus

- Enne seadme välja lülitamist saate järele jäänud aega ka kontrollida. Vajutage aja kontrollimiseks kaugjuhtimispuldil nupule **SLEEP**.
- Allesjäänud aega saate muuta, kui kuvatud on aeg või „DIMMER“.

## Valgusregulaator

Vajutage kaugjuhtimispuldil 1 kord **SLEEP**.

Kuvaaken muutub poole tumedamaks.

Tühistamiseks vajutage kaugjuhtimispuldil korduvalt **SLEEP**, kuni kuvatakse tekst „OFF“.

### ! Märkus

Valgusregulaatori kasutamise ajal lülituvad kõik märgutuled välja.

## Toite automaatne väljalülitamine

Elektrienergia säästmiseks lülitub see seade automaatselt välja, kui põhiseade pole ühendatud ühegi välisseadmega ja seadet pole kasutatud 15 minutit.

Samuti lülitub seade välja kuue tunni möödudes, kui põhiseade on ühendatud muu seadmega analoogsisendite kaudu.

WIRELESS PARTY LINK ühenduse puhul rakendatakse automaatväljalülituse funktsiooni ainult seadmele MAIN. Seadme OTHER puhul on automaatväljalülitus saadaval pärast seadmete OTHER ja MAIN vahelise ühenduse katkestamist.

## Kuidas katkestada juhtmevaba võrguühendus või ühendada lahti juhtmevaba seade.

Lülitage seade välja, vajutades toitenuppu kauem kui viis sekundit.

## Toite automaatne sisselülitamine

Seade lülitub automaatselt sisse sisendallikast: **Bluetooth** või LG TV.

Kui lülitate sisse seadmega ühendatud TV, tuvastab seade sisendi signaali ja valib sobiva funktsiooni. Kuulete seadmest heli.

Kui üritate ühendada oma **Bluetoothi** seadet, lülitub see seade sisse ja loob ühenduse **Bluetoothi** seadmega. Saate oma muusikat esitada.

Kui lülitate selle seadme välja, vajutades iga kord 5 sekundit nuppu , saate funktsiooni AUTO POWER sisse või välja lülitada.

Ekraanikuva	Kirjeldus
ON - AUTO POWER	AUTO POWER funktsioon on sisse lülitatud.
OFF - AUTO POWER	AUTO POWER funktsioon on välja lülitatud.

### ! Märkus

- Sõltuvalt ühendatud seadmest ei pruugi see funktsioon toimida.
- Olenevalt ühendatud seadmest lülitub seade sisse, kuid **Bluetoothi** funktsioon ei pruugi töötada.
- Kui katkestate selle seadme kaudu **Bluetoothi** ühenduse, proovivad mõned **Bluetoothi** seadmed jätkuvalt seadmega ühendust luua. Seetõttu soovitate ühenduse katkestada enne seadme väljalülitamist.
- Kui soovite luua ühendust rakendusega „Music Flow Bluetooth“, lülitatakse selle seadme **Bluetoothi** funktsioon sisse.
- Kui lülitate seadme sisse LG teleri või **Bluetoothi** funktsiooni kaudu, lülitub seadmel sisse õige funktsioon.
- Kui selle seadmega sidumine on juba tehtud, on võimalik väljalülitatud seade automaatselt sisendallika abil sisse lülitada.

## Automaatfunktsiooni muutmine

See seade tuvastab selliseid sisendsignaale nagu BLUETOOTH, LG TV ja kaasaskantav seade, ning lülitub seejärel automaatselt sobivale funktsioonile.

### Kui püüate ühendada Bluetoothi seadet

Kui püüate ühendada selle seadmega **Bluetoothi** seadet, valitakse **Bluetoothi** funktsioon. Taasesitage **Bluetoothi** seadmel muusikat.

### Kui 3,5 mm stereokaabel on ühendatud

Kaasaskantava seadme ühendamisel **PORTABLE IN** pistikusse valitakse funktsioon **PORTABLE**. Esitage muusikat kaasaskantaval seadmel.

### LG teleri ühendamisel

Kui lülitate sisse oma LG teleri, mis on ühendatud LG Sound Synciga, lülitab seade funktsiooniks LG TV. Kuulete heli telerist.

### ! Märkus

- Salvestamise ja kustutamise ajal ei saa seda funktsiooni kasutada.
- See funktsioon toimib üksnes varem ühendatud seadmete korral.
- Kui **Bluetooth** ühenduse lukustusfunktsioon on aktiveeritud, on **Bluetooth** ühendus saadaval ainult **Bluetoothi** ja LG TV funktsioonis.

## Kellaaja seadmine

1. Lülitage seade sisse.
2. Vajutage ja hoidke kaugjuhtimispuldil nuppu **CLOCK**.
3. Kellaaja režiimi valimiseks vajutage kaugjuhtimispuldi nuppu **⏪/⏩**.  
- AM 12:00 (AM ja PM kuvamiseks) või 0:00 (24 tunni kuvamiseks)
4. Valiku kinnitamiseks vajutage kaugjuhtimispuldil nuppu **RDS/SET**.
5. Tundide valimiseks vajutage kaugjuhtimispuldi nuppu **⏪/⏩**.
6. Vajutage kaugjuhtimispuldil **RDS/SET**.
7. Minutite valimiseks vajutage kaugjuhtimispuldi nuppu **⏪/⏩**.
8. Vajutage kaugjuhtimispuldil **RDS/SET**.

## Kella seadmine rakenduse „Music Flow Bluetooth“ abil Bluetoothi kaudu

Installige oma Androidi seadmele rakendus „Music Flow Bluetooth“ (Lehekülg 23-24)

Selle seadme kell sünkroonitakse automaatselt ühendatud seadmega. Selleks aktiveeritakse rakenduse „Music Flow Bluetooth“ kaudu **Bluetoothi** ühendus.

## Mängija kasutamine äratuskellana

1. Lülitage seade sisse.
2. Vajutage ja hoidke kaugjuhtimispuldil nuppu **ALARM**.
3. Vajutage kaugjuhtimispuldil või seadmel **⏪/⏩**, et muuta tunde ja minuteid ja vajutage salvestamiseks **RDS/SET**.
4. Vajutage funktsiooni valimiseks puldil või seadmel **⏪/⏩** ja vajutage salvestamiseks kaugjuhtimispuldil **RDS/SET**.  
-Vajutage häälestajat valides mälokoha numbrit valimiseks kaugjuhtimispuldil **⏪/⏩** ja seejärel **RDS/SET**.  
Mälokoha numbrit puudumisel jäetakse see samm vahele.
5. Vajutage helitugevuse reguleerimiseks puldil või seadmel **⏪/⏩** ja vajutage salvestamiseks kaugjuhtimispuldil **RDS/SET**.



### Märkus

- Kui kellaaja õigeks saate, saate nupu **CLOCK** abil kella vaadata isegi siis, kui mängija on välja lülitatud.
- Äratuse saate seade pärast kellaaja seadmist.
- Kellaaja ja äratuse seadistamisel saate vaadata alarmiseade teavet, kui vajutate kaugjuhtimispuldil nuppu **ALARM** isegi siis, kui seade on välja lülitatud.
- Režiimi **ALARM ON/OFF** saate valida nupu **ALARM** abil.

## LG Sound Sync



Osa selle seadme funktsioonidest saab juhtida teleri kaugjuhtimispldi abil LG Sound Synci kaudu. See ühildub LG teleriga, mis toetab LG Sound Synci. Kontrollige, kas teie teleril on LG Sound Synci logo.

LG teleri kaugjuhtimispldi abil juhitavad funktsioonid: helitugevuse suurendamine / vähendamine, vaigistamine

Täpsemat teavet LG Sound Synci kohta saate teleri kasutusjuhendist.

1. Vajutage seadme sisse lülitamiseks nupule.
2. Vajutage nuppu **F**, kuni valitakse LG TV funktsioon.
3. Seadistage teleri heliväljund kuulama heli selle seadme kaudu:  
teleri seadistusmenüü [Sound] → [TV Sound output] → [LG Sound Sync (Wireless)]  
Kuvaaknale ilmub umbes kolmeks sekundiks „PAIRED” ning kui teler ja seade on omavahel korralikult ühendatud, ilmub seejärel „LG TV”.

### ! Märkus

- LG Sound Synci kasutades saate kasutada ka selle seadme kaugjuhtimispldi. Kui kasutate uuesti teleri kaugjuhtimispldi, sünkroonib seade end teleriga.  
(Vastavalt TV spetsifikatsioonidele sünkroonitakse seadme helitugevust ja vaigistust TV-ga.)
- Kui ühenduse loomine ei õnnestu, siis kontrollige seadme ja oma teleri toidet ja funktsioone.
- LG Sound Synci kasutades kontrollige järgmistel juhtudel seadme seisukorda ja ühendusi:
  - Seade lülitatakse välja.
  - Muule funktsioonile ümberlülitamisel;
  - Juhtmevaba ühenduse katkemisel häirete või kauguse tõttu.
- Seadme väljalülitusaeg on olenevalt teie telerist erinev.
- Kui soovite LG teleri funktsiooni abil funktsiooni vahetada, muutub helitugevus vastavalt LG teleri helitugevuse tasemele.
- Olenevalt teie TV mudelist võivad TV sätete menüü üksikasjad erineda.
- Kui vajutasite seadme otse välja lülitamiseks nupule , katkestatakse LG Sound Sync ühendus. Funktsiooni uuesti kasutamiseks peate TV ja seadme uuesti ühendama.
- Helitugevust saab suurendada, kui TV ja seade on LG Sound Sync abil ühendatud. Vähendage TV helitugevust ja ühendage seadmega.
- LG Sound Sync kaudu ühendatud LG TV sisse lülitamisel või LG TV funktsiooni aktiveerimisel lülitub seade automaatselt LG TV funktsioonile.
- Sõltuvalt TV versioonist peate TV heliväljundi käsitsi seadistama.
- Kui reguleerite TV helitugevust siis, kui seade ja TV on LG Sound Synci abil ühendatud, võib seadme helitugevus olla TV-ga sünkroonimise tõttu valjem.

## WIRELESS PARTY LINK ühendus

Seadme **A** (MAIN) väljundheli saadetakse seadmesse **B** (OTHER).

See ühildub seadmega, millel on WIRELESS PARTY LINK tugi.

Ühilduvate, juhtmega või juhtmevabade seadmete vahel muudeti heli laiidamise funktsiooni nimi PARTY LINK või WIRELESS PARTY LINK.

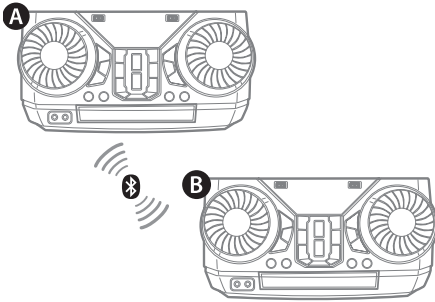

1. Vajutage seadmel **WIRELESS LINK** nupule. Kuvaaknale ilmub PARTY LINK MODE SELECT.
  2. Vajutage seadme nuppu **WIRELESS LINK**, et valida MAIN või OTHER.
    - **A** Seade: Valib seadme MAIN.
    - **B** Seade: Valib seadme OTHER.
- Kaks seadet üritavad teine-teisega ühenduse luua.
3. Kui need seadmed on üksteisega ühendatud, kuvatakse iga ühendatud seadme nimi igas seadmes.

### ! Märkus

- Kui kasutate funktsiooni LG Sound Sync, ei ole see funktsioon saadaval. Kui ühendate funktsiooni LG TV, ilmub ekraanile teade "NOT SUPPORT".
- Mikrofoni saab kasutada ainult seadmes OTHER. Seadme OTHER puhul on toetatud ainult mõned funktsioonid.
- Kui WIRELESS PARTY LINK-i ühendus katkestatakse, lülitatakse seade OTHER funktsioonile BT (**Bluetooth**).
- Kui ühendus nurjub, ilmub ekraanile teade "FAILED".
- Vaigistusfunktsioon sünkronitakse seadmete vahel.
- WIRELESS PARTY LINK ühendus katkestatakse, kui lülitate seadme välja või vajutate **WIRELESS LINK** nupule.
- Sõltuvalt taasesituse olekust või allikast võib seadmete MAIN ja OTHER heli erineda.
- Kontrollige **Bluetooth**i ühendades järgmiseid andmeid.
  - Seadmega MAIN saab ühendada ainult ühe **Bluetooth**-seadme. Seadmega OTHER ei saa **Bluetooth**-seadmeid ühendada.
  - WIRELESS PARTY LINK ühendust toetatakse vaid Androidi seadmetel. (Sõltuvalt ühendatud seadme spetsifikatsioonidest või operatsioonsüsteemist ei pruugi WIRELESS PARTY LINK ühendus saadaval olla.)
  - Eemaldatavad/lahutatavad **Bluetooth**-seadmed (nt. donglid jne.) ei toeta WIRELESS PARTY LINK ühendust.
  - Kui WIRELESS PARTY LINK on ühendatud, ei ole **Bluetooth**-ühendus salvestus- või kustutustoimingute ajal saadaval.
  - Kui ühendate WIRELESS PARTY LINK-i siis, kui esitate sisu ühendatud **Bluetooth**-seadmest, võidakse seade olenevalt telefoni spetsifikatsioonist uuesti ühendada.
- MAIN / OTHER võidakse olemasolevates toodetes kuvada kui MASTER (primaarne) / SLAVE (sekundaarne).

# Tõrkeotsing

## Üldine

Probleem	Põhjus ja lahendus
Seade ei tööta korralikult.	<ul style="list-style-type: none"> <li>Lülitage selle seadme ja ühendatud seadme (teler, bassikõlar, DVD-mängija, võimendi vms.) toide välja ja uuesti sisse.</li> <li>Ühendage selle seadme ja ühendatud välisseadme (teler, bassikõlar, DVD-mängija, võimendi vms.) toitejuhe lahti ja proovige uuesti ühendada.</li> <li>Võib juhtuda, et seadme toite väljalülitamisel eelnevaid sätteid ei salvestata.</li> </ul>
Elektritoide puudub.	<ul style="list-style-type: none"> <li>Toitejuhe pole ühendatud. Ühendage toitejuhe.</li> <li>Kontrollige, kas elekter on olemas. Kontrollige olukorda muude elektroonikaseadmete kasutamise teel.</li> </ul>
Heli puudub.	<ul style="list-style-type: none"> <li>Veenduge, kas valisite õige funktsiooni. Vajutage funktsiooninuppu ning kontrollige valitud funktsiooni.</li> <li>Kontrollige, kas kõlarid on õigesti ühendatud. Kõlari kaablid on õigesti ühendatud.</li> </ul>
Seade ei alusta taasesitust.	<ul style="list-style-type: none"> <li>Sisestatud on plaat, mida seade ei suuda esitada. Kontrollige esitatavat plaati.</li> <li>Plaati ei ole sisestatud. Sisestage plaat.</li> <li>Plaat on määrdunud. Puhastage plaat. (Lehekülg 44)</li> <li>Plaat on sisestatud valepidi. Sisestage plaat nii, et etikett või trükitud pool on ülespoole suunatud.</li> </ul>
Raadiojaamu ei ole võimalik korralikult häälestada.	<ul style="list-style-type: none"> <li>Antenn on halvasti paigutatud või ühendatud. Ühendage antenn kindlalt.</li> <li>Raadiojaama signaal on liiga nõrk. Häälestage jaam käsitsi.</li> <li>Raadiojaamu pole eelnevalt seadistatud või on eelseadistatud jaamad kustutatud (häälestamise käigus eelseadistatud kanalite otsimisel). Seadistage mõned raadiojaamad, vt täpsemalt lehekülg 25.</li> </ul>

Probleem	Põhjus ja lahendus
Kaugjuhtimispult ei tööta korralikult.	<ul style="list-style-type: none"> <li>• Kaugjuhtimispult on seadmest liiga kaugel. Kasutage kaugjuhtimispulti seadmest umbes 7 m raadiuses.</li> <li>• Kaugjuhtimispuldi ja seadme vahel on takistus. Eemaldage takistus.</li> <li>• Kaugjuhtimispuldi patareid on tühjaks saanud. Vahetage patareid uute vastu.</li> </ul>
Kõlari valgus puudub.	<ul style="list-style-type: none"> <li>• Kontrollige, kas kõlari valgustuskaablid on õigesti seadmega ühendatud. Ühendage kõlari valgustuskaablid seadmega õigesti.</li> <li>• Kõlari valgustuse efektide kontrollimiseks vajutage seadmel <b>LIGHTING</b> nupule. (Lehekülg 34)</li> </ul>
LG Sound Sync ei tööta.	<ul style="list-style-type: none"> <li>• Kontrollige, kas teie LG teler toetab LG Sound Synci.</li> <li>• Kontrollige ühendust funktsiooniga LG Sound Sync.</li> <li>• Kontrollige oma teleri ja selle seadme heliseadistust.</li> </ul>

## Üldised tehnilised andmed

Üldine	
Nõuded toitele	Vaadake seadme põhisilti.
Võimsustarve	Vaadake seadme põhisilti.
	Võrguühendusega ooterežiim: 0,5 W (kui kõik võrgupordid on aktiveeritud)
Mõõtmed (L x K x S)	Ligikaudu 350 mm x 166 mm x 276 mm
Töötemperatuur	5 °C kuni 35 °C
Tööniiskus	60 %

Sisendid	
Analogheli sisend (AUX IN)	2,0 Vrms (1 kHz, 0 dB), 75 Ω RCA-pesa (V, P)
Sisend kaasaskantavate seadmete jaoks (PORTABLE IN)	1,0 Vrms (3,5 mm stereopistik) × 1
Mikrofon (MIC)	Tundlikkus 20 mV (1 kHz), 6,3 mm pistikupesa × 1

Tuuner	
FM-i häälestusvahemik	87,5 kuni 108,0 MHz või 87,50 kuni 108,00 MHz

Süsteem	
Sagedusvastus	40 kuni 20000 Hz
Signaali-müra suhe	Rohkem kui 75 dB
Dünaamiline diapason	Rohkem kui 75 dB
Pordi toide (USB)	5 V  500 mA

Võimendi (ruutkeskmine väljundvõimsus-RMS)	
Koguväljund	700 W RMS
Eesmine	350 W RMS X 2 (4 Ω sagedusel 1 kHz, 25 % THD)

- Kujundust ja tehnilisi andmeid võidakse ette teatamata muuta.

## Kõlarite tehnilised andmed

Eesmine kõlar	
Tüüp	2 kahe-suunalist kõlarit
Näivtakistus	4 $\Omega$
Nimisisendvõimsus	350 W RMS
Suurim sisendvõimsus	700 W RMS
Kogumõõtmed (L x K x S)	Ligikaudu 300 mm x 363 mm x 253 mm

- Kujundust ja tehnilisi andmeid võidakse ette teatamata muuta.

## Kaubamärgid ja litsentsid



**Bluetooth**® sõnamärk ja logod on ettevõtte **Bluetooth** SIG, Inc. registreeritud kaubamärgid ja LG Electronics kasutab neid litsentsi alusel.

Teised kaubamärgid ja tootenimetused kuuluvad nende vastavatele omanikele.

## Hooldus

### Märkused plaatide kohta

#### Plaatide käsitsemine

Ärge kleepige plaadile paberit ega teipi.

#### Plaatide säilitamine

Pange plaat pärast kasutamist karpi tagasi.

Ärge jätke plaati otsese päikesepaiste kätte ega soojusallikate lähedusse, samuti ärge jätke plaate päikese kätte pargitud autosse.

#### Plaatide puhastamine

Sõrmejäljed ja mustus plaadi pinnal võivad põhjustada pildikvaliteedi halvenemist ja helimoonutusi. Enne esitamist puhastage plaat puhta riidelapiga. Pühkige plaati suunaga keskel väljapoole.

Ärge kasutage tugevatoimelisi lahusteid, näiteks alkoholi, bensiini, vedelaid, kaubandusvõrgus pakutavaid puhastusvedelikke või vanematele vinüülplaatidele mõeldud antistaatilisi pihustusvedelikke.

## Seadme käsitsemine

#### Seadme transportimine

Palun säilitage algne transpordikast ja pakkematerjalid. Kui peate seadet transportima, pakendage see maksimaalse kaitse tagamiseks tehase originaalpakendisse.

#### Välispindade puhtana hoidmine

Ärge kasutage seadme läheduses lenduvaid aineid (näiteks pihustatavaid putukatõrjevahendeid). Liiga tugevasti pühkides võite seadet kahjustada. Vältige kummist või plastist toodete pikaajalist kokkupuudet seadmega.

#### Seadme puhastamine

Kasutage mängija puhastamiseks pehmet kuiva lappi. Kui pinnad on eriti määrdunud, kasutage pehmet lappi, mida on kergelt nõrga pesuvahendi lahusega niisutatud. Ärge kasutage tugevaid lahusteid, nt alkoholi, bensiini või lahjendit, sest need võivad seadme pinda kahjustada.

#### Seadme hooldamine

See seade on kõrgtehnoloogiline täppisseade. Kui optilise anduri lääts ja plaadiseadme osad on määrdunud või kulunud, võib pildi kvaliteet halveneda. Täpsema teabe saamiseks võtke ühendust lähima volitatud hoolduskeskusega.

