



РЪКОВОДСТВО ЗА МОНТАЖ КЛИМАТИК

Преди да монтирате уреда, прочетете докрай това ръководство за монтаж. Работата по монтажа трябва да бъде извършена в съответствие с Националните електрически разпоредби само от упълномощен персонал. Запазете това ръководство за монтаж за бъдещи справки, след като го прочетете докрай.

MULTI V₅

За система на термopомпа / за регенериране на топлина
Превод на оригиналното ръководство

СЪВЕТИ ЗА ПЕСТЕНЕ НА ЕНЕРГИЯ

Ето някои съвети, които ще ви помогнат да сведете до минимум консумацията на мощност при употреба на климатика. Може да използвате по-ефективно климатика си чрез справка с инструкциите по-долу:

- Не охлаждайте излишно вътрешността на помещението. Това може да е вредно за вашето здраве и може да се консумира повече електричество.
- Засенчайте слънчевата светлина с щори или завеси, когато климатикът работи.
- Дръжте вратите или прозорците плътно затворени, когато климатикът работи.
- Настройвайте посоката на въздушния поток вертикално или хоризонтално за циркулация на въздуха вътре в помещението.
- Увеличете скоростта на вентилатора, за да охладите или затоплите бързо въздуха вътре в помещението за кратък период от време.
- Отваряйте редовно прозорците за проветрение, тъй като качеството на въздуха вътре в помещението може да се влоши, ако климатикът се използва в продължение на много часове.
- Почиствайте въздушния филтър веднъж на 2 седмици. Прахът и замърсяванията, събрани във въздушния филтър, могат да блокират въздушния поток или да отслабят охлаждащите/обезвлажняващите функции.

За вашата документация

Прикрепете разписката си към тази страница в случай че трябва да докажете датата на покупка за гаранционни цели. Запишете номера на модела и серийния номер тук:

Номер на модела: _____

Сериен номер: _____

Можете да ги откриете на етикет върху страната на всяко от телата.

Име на дистрибутора: _____

Дата на покупка: _____

ВАЖНИ ИНСТРУКЦИИ ЗА БЕЗОПАСНОСТ

ПРОЧЕТЕТЕ ВСИЧКИ ИНСТРУКЦИИ ПРЕДИ УПОТРЕБА НА УРЕДА.

Винаги спазвайте следните предпазни мерки за избягване на опасни ситуации и осигуряване на най-добра производителност на вашия продукт

⚠ ПРЕДУПРЕЖДЕНИЕ

Пренебрегването на указанията може да доведе до сериозно нараняване или смърт

⚠ ВНИМАНИЕ

Пренебрегването на указанията може да доведе до по-леки наранявания или повреда на продукта.

⚠ ПРЕДУПРЕЖДЕНИЕ

- Монтажът или ремонтите, извършвани от неквалифицирани лица, може да доведат до рискове за вас и околните.
- Информацията, съдържаща се в ръководството, е предназначена за употреба от квалифициран обслужващ техник, запознат с процедурите за безопасност и оборудван със съответните инструменти и измервателни уреди.
- Ако всички инструкции в това упътване не се прочетат внимателно и не се спазват, може да се стигне до неизправност, повреда на собственост, нараняване на хора и/или смърт.

Монтаж

- Цялата електрическа работа трябва да се извърши от лицензиран електротехник в съответствие с „Инженерен стандарт за електрически инсталации“ и „Правила и норми за вътрешно окабеляване“, както и с инструкциите, дадени в това ръководство, и винаги трябва да се използва отделна верига.
 - Ако капацитетът на източника на захранване е неподходящ или електрическата работа е извършена неправилно, това може да доведе до електрически удар или пожар.
- Поискайте дистрибуторът или упълномощен техник да монтира климатика.
 - Неправилният монтаж от потребителя може да доведе до теч на вода, електрически удар или пожар.
- Винаги заземявайте уреда.
 - Има опасност от пожар или електрически удар.
- Винаги монтирайте отделна верига и прекъсвач.
 - Неправилното окабеляване или монтаж могат да предизвикат пожар или електрически удар.
- За повторен монтаж на монтирания уред винаги се свързвайте с дистрибутора или с официален сервизен център.
 - Има опасност от пожар, електрически удар, експлозия или нараняване.

- Не монтирайте, отстранявайте или монтирайте повторно уреда сами (потребителя).
 - Има опасност от пожар, електрически удар, експлозия или нараняване.
 - Не съхранявайте и не използвайте запалими газове или горивни материали в близост до климатика.
 - Съществува опасност от пожар или повреда на уреда.
 - Използвайте прекъсвач или стопяем предпазител с подходящ ток на сработване.
 - Има опасност от пожар или електрически удар.
 - Подгответе за силен вятър или земетресение и монтирайте уреда на посоченото място.
 - Неправилният монтаж може да доведе до обръщане на тялото и нараняване.
 - Не монтирайте уреда на дефектна монтажна стойка.
 - Това може да причини нараняване, инцидент или повреда на уреда.
 - Използвайте вакуумна помпа или инертен (азотен) газ, когато правите тест за теч или продухване с въздух. Не компресируйте въздух или кислород и не използвайте запалими газове. Те могат да причинят пожар или експлозия.
 - Съществува риск от смърт, нараняване, пожар или експлозия.
 - Когато монтирате и местите климатика на ново място, не го зареждайте с хладилен агент, различен от посочения за този уред.
 - Ако оригиналният хладилен агент се смеси с различен хладилен агент или въздух, в хладилния цикъл може да настъпи неизправност и уредът може да се повреди.
 - Не реконструирайте, за да промените настройките на защитните устройства.
 - Ако автоматът за налягане, топлинният прекъсвач или друго защитно устройство бъде свързано накъсо и включено принудително или се използват части, различни от посочените от LGE, това може да доведе до пожар или експлозия.
 - При изтичане на газ проветрете, преди да включите климатика.
 - Това може да доведе до експлозия, пожар и изгаряне.
 - Монтирайте добре капака на таблото за управление и панела.
 - Ако капакът и панелът не са монтирани здраво, във външното тяло могат да попаднат прах или вода, което да доведе до пожар или токов удар.
 - Ако климатикът е монтиран в малка стая, трябва да бъдат предприети мерки, така че при изтичане на хладилен агент, концентрациите му да не надвишат безопасните граници.
 - Консултирайте се с дистрибутора относно подходящите мерки за предотвратяване на надвишаването на безопасните граници. При изтичане на хладилен агент и надвишаване на безопасните граници може да възникнат рискове поради липсата на кислород в стаята.
- Работа**
- Не повреждайте захранващия кабел и не използвайте кабел, който не е посочен като подходящ.
 - Има опасност от пожар, електрически удар, експлозия или нараняване.
 - Използвайте отделен контакт за този електроуред.
 - Съществува опасност от пожар или електрически удар.
 - Внимавайте в уреда да не навлиза вода.
 - Съществува опасност от пожар, електрически удар или повреда на уреда.
 - Не докосвайте бутона на захранването с мокри ръце.
 - Има опасност от пожар, електрически удар, експлозия или нараняване.
 - Ако уредът бъде наводнен (залят или потопен във вода), се свържете с официален сервизен център.
 - Има опасност от пожар или електрически удар.
 - Внимавайте да не докосвате острият ръбове, когато монтирате.
 - Това може да причини нараняване.

- Вземете необходимите мерки никога да не може да стъпи или падне върху външния модул.
 - Това може да доведе до наранявания и повреда на уреда.
- Не отваряйте входната решетка на уреда по време на работа. (Не докосвайте електростатичния филтър, ако уредът е оборудван с такъв.)
 - Има опасност от физическо нараняване, електрически удар или повреда на уреда.

! ВНИМАНИЕ

Монтаж

- Винаги проверявайте за течове на газ (хладилен агент) след монтаж или поправка на уреда.
 - Ниските нива на хладилен агент могат да доведат до повреда на уреда.
- Не монтирайте продукта там, където шумът или горещият въздух от външното тяло могат да засегнат съседите ви.
 - Това може да причини проблем на съседите ви.
- Поддържайте уреда нивелиран при монтажа.
 - Това е необходимо за предотвратяване на вибрации и течове на вода.
- Не монтирайте уреда на място, където може да има изтичане на възпламеними газове.
 - Ако изтече газ, който да се натрупа около уреда, това може да доведе до експлозия.
- Използвайте захранващи кабели с достатъчно допустимо токово натоварване и номинални параметри.
 - От кабелите, които са много малки, може да се получи утечка, те може да прегреят и да предизвикат пожар.
- Не използвайте уреда за специални цели, като съхраняване на храни, произведения на изкуството и др. Това е битов климатик, а не система за прецизно охлаждане.
 - Има опасност от повреда или загуба на собственост.

- Дръжте уреда далеч от деца. Топлообменникът е много остър.
 - Той може да причини нараняване, като например порязване на пръсти. Освен това повредата на ребро може да доведе до намаляване на капацитета.
- Когато монтирате уреда в болница, комуникационна станция или подобно място, осигурете достатъчна защита срещу шум.
 - Инверторното оборудване, отделният електрогенератор, високочестотното медицинско оборудване или радиокомуникационното оборудване може да доведат до неправилна работа на климатика или той може изобщо да не работи. От друга страна, климатикът може да повлияе на подобно оборудване, като създава шум, който пречи на медицинското лечение или излъчването на изображения.
- Не монтирайте уреда там, където ще бъде пряко изложен на морския вятър (солени пръски).
 - Това може да причини корозия на уреда. Корозията, особено върху ребрата на кондензатора и изпарителя, може да причини авария на уреда или неефективна работа.
- Не монтирайте устройството в потенциално експлозивна атмосфера.

Работа

- Не използвайте климатика в специална среда.
 - Маслото, парата, серния дим и др. могат значително да намалят производителността на климатика или да повредят частите му.
- Не блокирайте входа или изхода.
 - Това може да причини повреда на уреда или инцидент.
- Свържете кабелите добре, така че външна сила от кабела да не може да действа върху клемите.
 - Неправилното свързване и затягане може да произведе топлина и да причини пожар.

- Уверете се, че състоянието на мястото на монтиране не се влошава с времето.
 - Ако основата се срина, климатикът може да падне с нея и да предизвика имуществена щета, повреда на уреда или нараняване на хора.
- Монтирайте и изолирайте дренажния маркуч, за да се уверите, че водата се оттича правилно в съответствие с ръководството за монтаж.
 - Лошото свързване може да причини изтичане на вода.
- Бъдете много внимателни при транспортиране на уреда.
 - Ако той тежи повече от 20 кг, не бива да бъде носен само от един човек.
 - При някои уреди се използват полипропиленови ленти за опаковане. Не използвайте полипропиленовите ленти за транспортиране. Това е опасно.
 - Не докосвайте ребрата на топлообменника. Това може да пореже пръстите ви.
 - Когато транспортирате външното тяло, окачвайте го на посочените места в основата на уреда. Освен това подпрете външното тяло в четири точки, така че да не може да се плъзне настрани.
- Изхвърлете опаковъчните материали по безопасен начин.
 - Опаковъчните материали, като гвоздеи и други метални или дървени части, могат да причинят прободания или други наранявания.
 - Разкъсайте и изхвърлете найлоновите опаковъчни торбички, така че децата да не могат да си играят с тях. Ако децата си играят с найлонова торба, която не е разкъсана, има опасност да се задушат.
- Включете захранването най-малко 6 часа преди пускане в експлоатация.
 - Пускането в експлоатация веднага след включване на главния бутон за захранването може да доведе до сериозна повреда на вътрешните части. Дръжте бутон за захранването включен по време на експлоатационния сезон.
- Не докосвайте никоя от тръбите за хладилния агент по време на и след работа.
 - Това може да доведе до изгаряне или измръзване.
- Не пускайте климатика със свалени панели или защитни капаци.
 - Въртящите се и горещи части или частите под високо напрежение могат да причинят наранявания.
- Не изключвайте главния бутон за захранването веднага след спиране на работата.
 - Изчакайте най-малко 5 минути, преди да изключите главния превключвател на захранването. В противен случай това може да доведе до теч на вода или други проблеми.
- При свързване на захранването на всички вътрешни и външни тела трябва да се извърши автоматично адресиране. Автоматичното адресиране трябва да се извършва и в случай на смяна на РСВ (печатната платка) на вътрешното тяло.
- Използвайте здрав стол или стълба, когато почиствате или обслужвате климатика.
 - Бъдете внимателни и избягвайте нараняване.
- Не поставяйте ръце или други предмети във входните или изходни отвори, докато климатикът е включен.
 - Има остри и движещи се части, които могат да доведат до нараняване.
- Във фиксираната електрическа система трябва да има вграден способ за разкачане в съответствие с електрическите разпоредби.

СЪДЪРЖАНИЕ

2 СЪВЕТИ ЗА ПЕСТЕНЕ НА ЕНЕРГИЯ

2 ВАЖНИ ИНСТРУКЦИИ ЗА БЕЗОПАСНОСТ

7 ПРОЦЕС НА МОНТАЖ

7 ИНФОРМАЦИЯ ЗА ВЪНШНИТЕ ТЕЛА

7 АЛТЕРНАТИВЕН ХЛАДИЛЕН АГЕНТ R410A

7 ИЗБОР НА НАЙ-ПОДХОДЯЩО МЯСТО

9 ПЛОЩ НА МЯСТОТО ЗА МОНТИРАНЕ

9 Индивидуален монтаж

9 МЕТОД НА ПОВДИГАНЕ

10 МОНТАЖ

10 Основа за монтаж

10 Местоположение на анкерните болтове

11 Подготовка на тръбните връзки

12 Водопроводни материали и методи на съхранение

13 МОНТАЖ НА ТРЪБИТЕ ЗА ХЛАДИЛНИЯ АГЕНТ

13 Предпазни мерки за свързването на тръбите/работата на вентила

13 Свързване на външни тела

14 ВНИМАНИЕ

15 Предпазни мерки за свързването на тръбите/работата на вентила

15 Свързване на външни тела

15 Процедура за монтаж на HR модул

16 Монтаж на тръба за хладилен агент на външното тяло, рекуперативната система и вътрешното тяло

16 Тип HR модул

16 Монтаж на зонално управление

17 ВНИМАНИЕ

18 СВЪРЗВАНЕ НА ТРЪБИТЕ МЕЖДУ ВЪТРЕШНОТО И ВЪНШНОТО ТЯЛО

18 Подготвителна работа

18 Извеждане на тръба при единично/сериенно свързване

19 Тръбна система за хладилния агент

19 Сериенно външни тела (2 тела ~ 4 тела)

20 Подготвителна работа

20 Извеждане на тръба при единично/сериенно свързване

21 Тръбна система за хладилния агент

23 Метод на свързване на тръбите между външното/вътрешното тяло

26 Монтаж на разклонителните тръби

28 Начин на разпределяне

28 Вакуумен режим

29 Тест за теч и вакуумно изсушаване

30 Зареждане на хладилен агент

31 Топлоизолация на тръбите за хладилен агент

32 Прониквания

32 ЕЛЕКТРИЧЕСКО ОКАБЕЛЯВАНЕ

32 Внимание

34 Контролна кутия и свързващи позиции за окабеляване

34 Предавателни и защитни кабели

35 Окабеляване на главното електрозахранване и капацитет на оборудването

35 Точка за внимание по отношение на качеството на общественото електрозахранване

35 Външно окабеляване

37 Проверка на настройката за външните тела

38 Ключ за настройка на HR модул

40 Автоматично адресиране

40 Процедура за автоматично адресиране

41 Блоксхема на процеса за автоматично откриване на тръба

42 Блоксхема на ръчно адресиране за откриване на тръба

42 Пример за ръчно адресиране на вентил (незонална настройка)

42 Пример за ръчно адресиране на вентил (Зонална настройка)

43 Пример за проверка на адрес на вентил

43 Идентификация на ръчно ID на вентил (адрес)

43 Настройка на групов номер

43 Method of checking the pipe detection result at outdoor unit

43 Setting method of Master indoor unit in zoning

44 Селектор за охлаждане и нагряване

45 Режим на компенсиране на високо статичното налягане

45 Функция за нощен нискошумов режим

45 Режим на цялостно размразяване

45 Настройка на адреса на външното тяло

46 Отстраняване на сняг и бързо размразяване

46 Настройване на мощността на регулиране на въздушния поток за вътрешно тяло (затопляне)

46 Регулиране на целевото налягане

46 Комплект за ниска външна околна температура

47 Режим на висока ефективност (Работа за охлаждане)

47 Режим за автоматично отстраняване на прах

47 Ограничение на максимална честота на компресора

47 Ограничение на максималните обороти в минута на вентилатор на външно тяло

48 SLC (Интелигентно контролиране на натоварването)

48 Справка за влажност

48 Връзка с централно управление от страната на вътрешното тяло

48 Граница за входен ток на компресора

49 Показване на разхода на енергия на жичното дистанционно управление

49 Работа за цялостно размразяване при ниска температура (Нагряване)

49 Работа на нагревател на основата

49 Работа за комфортно охлаждане

49 Това е функция за намаляване на консумацията на енергия на външното тяло, чрез непрекъснатата работа без изключено термо.

50 Функция за самодиагностика

53 ВНИМАВАЙТЕ ЗА ТЕЧОВЕ НА ХЛАДИЛЕН АГЕНТ

53 Увод

53 Процедура по проверка на граничната концентрация

54 РЪКОВОДСТВО ЗА МОНТАЖ НА КРАЙ-БРЕЖИЕТО

54 Предназначение на модела

54 Излъчван въздушен шум

ПРОЦЕС НА МОНТАЖ

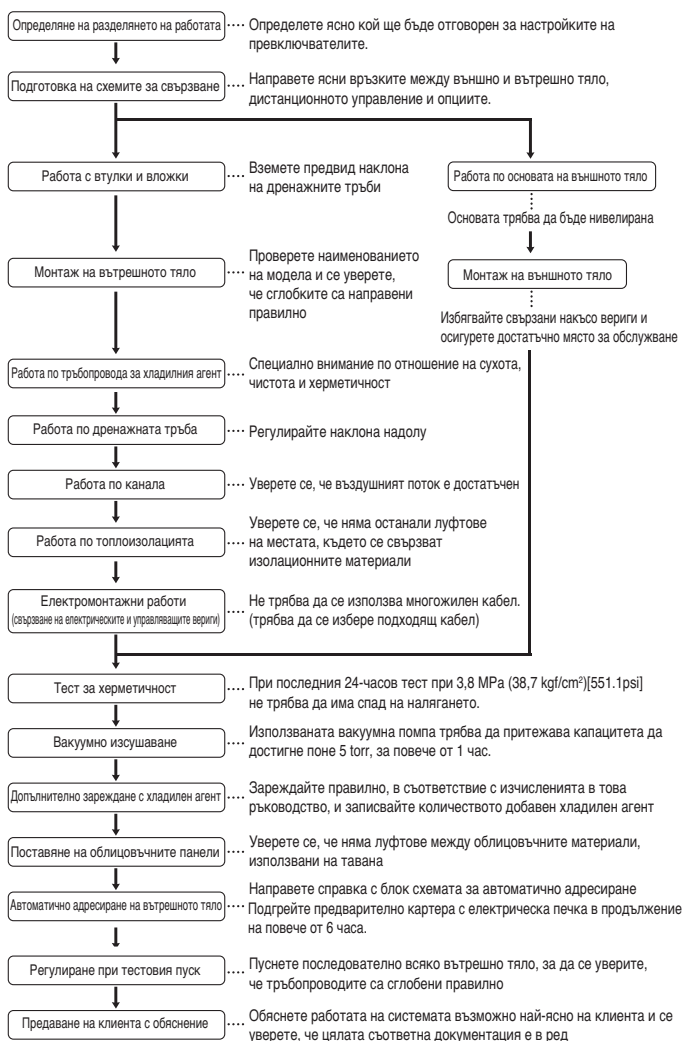

ВНИМАНИЕ

- Горният списък показва реда, в който обикновено се извършват индивидуалните работни операции, но този ред може да е различен, когато местните условия определят такава промяна.
- Дебелината на стените на тръбопроводите трябва да отговаря на съответните местни и национални разпоредби за проектираното налягане от 3,8 MPa (551.1 psi).
- Тъй като R410A е смесен хладилен агент, необходимото допълнително количество хладилен агент трябва да се зареди в течно състояние. (Ако хладилният агент се зарежда в газообразното си състояние, съставът му се променя и системата няма да работи правилно.)

ИНФОРМАЦИЯ ЗА ВЪНШНИТЕ ТЕЛА

ВНИМАНИЕ

Съотношение на комбинацията (50-200%)

Външен брой	Съотношение на комбинацията
Единични външни тела	200%
Двойни външни тела	160%
Тройни външни тела	130%
Над тройно тяло	130%

Забележка: * Можем да гарантираме работата само в рамките на 130% комбинация. Ако искате да свържете повече от 130% комбинация, моля, свържете се с нас и обсъдете изискванията както е посочено по-долу.

- Ако работата на вътрешните тела е повече от 130%, се препоръчва слаб въздушен поток за всички вътрешни тела.

АЛТЕРНАТИВЕН ХЛАДИЛЕН АГЕНТ R410A

Хладилният агент R410A има по-високо работно налягане в сравнение с R22.

Затова всички материали притежават по-висока устойчивост на налягане от тези за R22 и тази особеност трябва също да се вземе под внимание при монтажа.

R410A е азеотропна смес на R32 и R125 в съотношение 50:50, затова потенциалът за разрушаване на озона (ODP) на R410A е 0.

ВНИМАНИЕ

- Дебелината на стените на тръбопроводите трябва да отговаря на съответните местни и национални разпоредби за проектното налягане от 3,8 MPa.
- Тъй като R410A е смесен хладилен агент, необходимото допълнително количество хладилен агент трябва да се зареди в течно състояние. Ако хладилният агент се зареди в газообразно състояние, съставът му се променя и системата няма да работи правилно.
- Не излагайте контейнера с хладилен агент на преки слънчеви лъчи, за да предотвратите избухването му.
- При хладилни агенти под високо налягане не трябва да се използват никакви тръби от неодобрен тип.
- Не нагрявайте тръбите повече от необходимото, за да предотвратите омекването им.
- Внимавайте да не монтирате погрешно, за да сведете до минимум икономическите загуби, защото този хладилен агент е по-скъп в сравнение с R22.

ИЗБОР НА НАЙ-ПОДХОДЯЩО МЯСТО

Изберете място за монтаж на външното тяло, което отговаря на следните условия:

- Без преки топлинни излъчвания от други източници на топлина
- Без възможност за обезпокояване на съседите от шума на тялото
- Без излагане на силни ветрове
- Здравина, която може да носи тежестта на тялото
- Осигурете изтичане на водата през дренажната система навън от тялото при отопление
- С пространство за път на въздуха и сервисни работи, както е показано

- Поради възможността от пожар не монтирайте тялото на място, където се очаква генериране, навлизане, натрупване и теч на възпламеними газове.
- Избягвайте монтаж на тялото на място, където често се използват киселинни разтвори и пулверизирани частици (сяра).
- Не използвайте тялото в никакви специални среди, където има масло, пара и серни газове.
- Препоръчва се да оградите външното тяло, за да предотвратите достъпа на хора и животни до него.
- Ако в района на монтаж падат обилни снеговалежи, тогава трябва да се спазват следните инструкции.
 - Изградете основата възможно най-високо.
 - Поставете предпазващ капак за защита от сняг.
- Подберете мястото на монтаж, имайки предвид следните условия, за да избегнете лошо състояние, когато допълнително се извършва операция по размразяване.
 - Монтирайте външното тяло на проветриво място и с много слънчева светлина, в случай че монтирате продукта на място с висока влажност през зимата (близо до плаж, бряг, езеро и т.н.). (Пример: на покрива, където винаги има слънчева светлина.)

За Монтаж за регенериране на топлина

Изберете местоположение за инсталация на HR модула, което да отговаря на следните условия.

- Трябва да бъде осигурено достатъчно пространство за обслужване.
- Тръбата за хладилен агент не трябва да надвишава ограничението за дължина.
- Избягвайте места със силно излъчване на топлина от друг източник.
- Избягвайте места, където се очаква пръскане на масло, изпарения или високочестотен електрически шум.
- Монтирайте модула на място, в което той няма да попречи с шума си при работа. (Монтаж в помещение като например заседателна зала и пр. може да смущава дейността поради шума.)
- Поставете там, където е удобно да се работи по тръбите за хладилен агент, дренажните тръби и електрическите кабели.

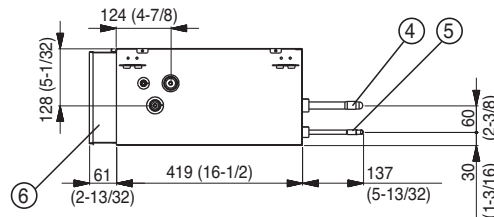
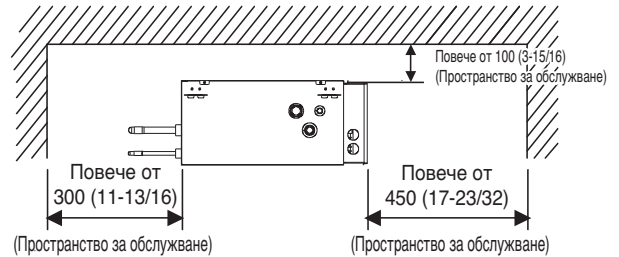
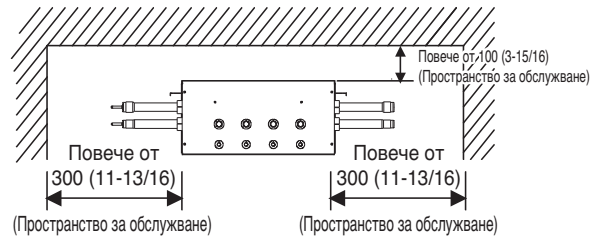
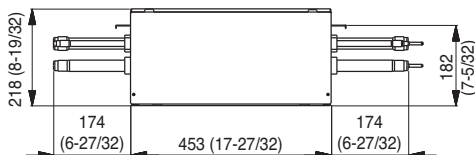
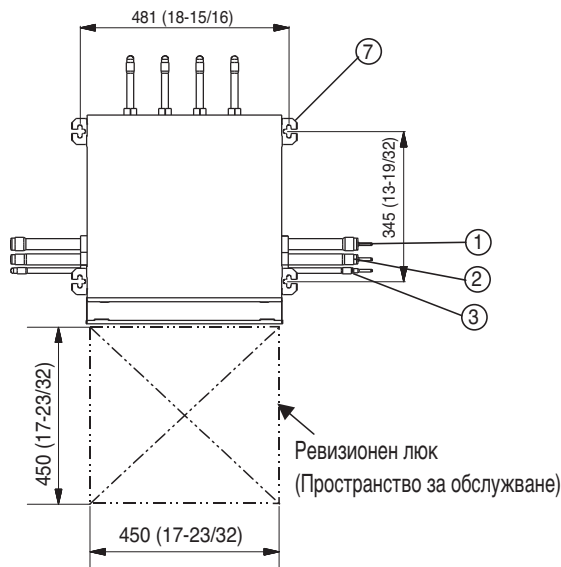

[Тяло: mm(inch)]

№	Наименование на частта	Описание	
		PRHR042, PRHR042A PRHR032, PRHR032A	PRHR022, PRHR022A
1	Порт за свързване на тръба за газ с ниско налягане	Ø28,58(1-1/8) Съединение чрез запояване	Ø22,2(7/8) Съединение чрез запояване
2	Порт за свързване на тръба за газ с високо налягане	Ø22,2(7/8) Съединение чрез запояване	Ø19,05(3/4) Съединение чрез запояване
3	Порт за свързване на тръба за течност	Ø15,88(5/8) Съединение чрез запояване (PRHR041)	Ø9,52(3/8) Съединение чрез запояване
		Ø12,7(1/2) Съединение чрез запояване (PRHR031)	
4	Порт за свързване на тръба за газ на вътрешно тяло	Ø15,88(5/8) Съединение чрез запояване	Ø15,88(5/8) Съединение чрез запояване
5	Порт за свързване на тръба за течност на вътрешно тяло	Ø9,52(3/8) Съединение чрез запояване	Ø9,52(3/8) Съединение чрез запояване
6	Табло за управление	-	-
7	Метална закачалка	M10 или M8	M10 или M8

ЗАБЕЛЕЖКА

- Уверете се, че сте монтирали ревизионния люк от страната на таблото за управление.
- Ако са използвани редуктори, пространството за обслужване трябва да бъде увеличено съобразно размера на редуктора.

ПЛОЩ НА МЯСТОТО ЗА МОНТИРАНЕ

Индивидуален монтаж

По време на монтажа имайте предвид обслужването, входните и изходните отвори и осигурете минималното разстояние, както е показано на фигурите по-долу.

[Тяло: mm(inch)]

Категория	Площ на мястото за монтиране	Случай 1 (10(13/32) ≤ Странична площ ≤ 49(13/14))	Случай 2 (Странична площ ≥ 49(13/14))
Стени от 4-те страни		A ≥ 10 (13/32) B ≥ 300 (11-13/16) C ≥ 10 (13/32) D ≥ 500 (19-11/16)	A ≥ 50 (1-31/32) B ≥ 100 (3-15/16) C ≥ 50 (1-31/32) D ≥ 500 (19-11/16)
		A ≥ 10 (13/32) B ≥ 300 (11-13/16) C ≥ 10 (13/32) D ≥ 500 (19-11/16) E ≥ 20 (25/32)	A ≥ 50 (1-31/32) B ≥ 100 (3-15/16) C ≥ 50 (1-31/32) D ≥ 500 (19-11/16) E ≥ 100 (3-15/16)
		A ≥ 10 (13/32) B ≥ 300 (11-13/16) C ≥ 10 (13/32) D ≥ 500 (19-11/16) E ≥ 20 (25/32) F ≥ 600 (23-5/8)	A ≥ 50 (1-31/32) B ≥ 100 (3-15/16) C ≥ 50 (1-31/32) D ≥ 500 (19-11/16) E ≥ 100 (3-15/16) F ≥ 500 (19-11/16)
		A ≥ 10 (13/32) B ≥ 300 (11-13/16) C ≥ 10 (13/32) D ≥ 300 (11-13/16) E ≥ 20 (25/32) F ≥ 500 (19-11/16)	A ≥ 50 (1-31/32) B ≥ 100 (3-15/16) C ≥ 50 (1-31/32) D ≥ 100 (3-15/16) E ≥ 100 (3-15/16) F ≥ 500 (19-11/16)
Задна част до задна част		A ≥ 10 (13/32) B ≥ 500 (19-11/16) C ≥ 10 (13/32) D ≥ 500 (19-11/16) F ≥ 900 (35-7/16)	A ≥ 50 (1-31/32) B ≥ 500 (19-11/16) C ≥ 50 (1-31/32) D ≥ 500 (19-11/16) F ≥ 600 (23-5/8)
		A ≥ 10 (13/32) B ≥ 500 (19-11/16) C ≥ 10 (13/32) D ≥ 500 (19-11/16) E ≥ 20 (25/32) F ≥ 1200 (47-1/4)	A ≥ 50 (1-31/32) B ≥ 500 (19-11/16) C ≥ 50 (1-31/32) D ≥ 500 (19-11/16) E ≥ 100 (3-15/16) F ≥ 900 (35-7/16)
		A ≥ 10 (13/32) B ≥ 500 (19-11/16) C ≥ 10 (13/32) D ≥ 500 (19-11/16) E ≥ 20 (25/32) F ≥ 1800 (70-7/8)	A ≥ 50 (1-31/32) B ≥ 500 (19-11/16) C ≥ 50 (1-31/32) D ≥ 500 (19-11/16) E ≥ 100 (3-15/16) F ≥ 1200 (47-1/4)
Стени само от 2-те страни		A ≥ 10 (13/32) B ≥ 300 (11-13/16)	
		A ≥ 200 (7-7/8) B ≥ 300 (11-13/16) E ≥ 400 (15-3/4)	
Ограничение за височината на стената (вижте случая с стени от 4-те страни)		<ul style="list-style-type: none"> Височината на стената от предната страна трябва да бъде 1 500 mm (59 inch) или по-малко. Височината на стената от входната страна трябва да бъде 500 mm (19-11/16 inch) или по-малко. Няма ограничение за страничната стена. Ако височината на стените отпред и от страни е по-голяма от ограничението, трябва да има допълнително разстояние отпред и от страни. <ul style="list-style-type: none"> Допълнително разстояние от предната страна с 1/2 от h1 Допълнително разстояние от входната страна с 1/2 от h2 h2 = A (Действителна височина) - 1 500 mm (59 inch) h2 = B (Действителна височина) - 500 mm (19-11/16 inch) 	

Сезонни ветрове и предпазни мерки през зимата

- Необходими са адекватни мерки в снежни райони или много студени райони през зимата, така че продуктът да може да работи добре.
- Подгответе се за сезонни ветрове или сняг през зимата, дори и в други райони.
- Монтирайте входни и изходни канали, за да не позволите навлизането на сняг или дъжд.
- Инсталирайте външното тяло по такъв начин, че да не влиза в директен контакт със сняг. Ако се натрупа сняг и той замръзне върху смукателния въздушен отвор, системата може да работи неправилно. Ако се монтира в снежен район, прикрепете козирка към системата.
- Повдигнатата опорна платформа трябва да е достатъчно висока, за да позволи на устройството да остане над възможните снежни преспи и трябва да бъде по-висока от максимално очаквания снеговалеж за мястото.
- Когато върху горната част на външното тяло се натрупа повече от 10 cm (3.9 inch) сняг, винаги го отстранявайте.

- Не монтирайте външното тяло така, че входният и изходен отвор да са обърнати към сезонния вятър.

Отстранявайте задната решетка

- Отстранявайте задната решетка в заснежени области.
- Внимавайте топлообменникът да не се повреди.

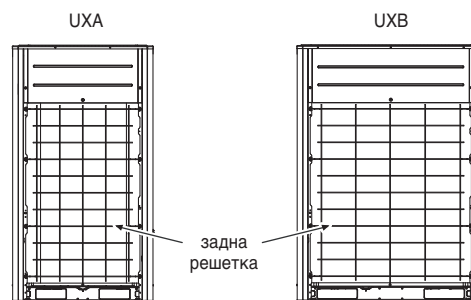

МЕТОД НА ПОВДИГАНЕ

- Когато пренасяте окаченото тяло, прокарайте въжетата под тялото и използвайте двете точки на окачване в предната и задната част.
- При повдигане на уреда въжетата трябва да са закрепени в четири точки, така че корпусът да не се подлага на механични напрежения.
- Прикрепете въжетата към тялото под ъгъл 40° или по-малко.

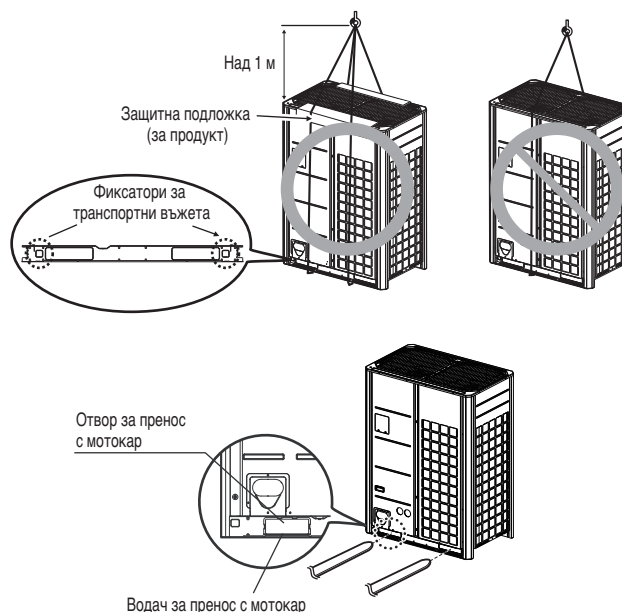

⚠ ВНИМАНИЕ

Бъдете много внимателни при носене на продукта.

- Ако продуктът тежи повече от 20 кг (44lbs), не трябва да се носи само от един човек.
- За опаковане на някои уреди се използват полипропиленови ленти. Не ги използвайте при транспортиране, тъй като са опасни.
- Не докосвайте ребрата на топлообменника с голи ръце. В противен случай може да порежете ръцете си.
- Отстранете найлоновата опаковъчна торба и я депоzirайте за отпадъци на подходящо място, недостъпно за деца. В противен случай найлоновата торба може да задуши децата до смърт.
- При пренасяне на външното тяло се уверете, че има опора в четири точки. Внасянето и повдигането с 3 опорни точки може да направи външното тяло нестабилно, което да доведе до падане.
- Използвайте 2 ремъка с дължина поне 8 m (26.2 ft).
- Поставете допълнителна кърпа или дъски на мястото, където кожухът влиза в контакт с подемната примка, за да предотвратите повреда.
- Повдигнете тялото, уверявайки се, че се повдига в центъра на тежестта.

МОНТАЖ

- Монтирайте на места, които могат да издържат тежестта и вибрациите/шума на външното тяло.
- Опорите в дъното на външното тяло трябва да имат ширина от най-малко 100 mm (3-15/16 inch) под краката на тялото, преди да бъдат поставени.
- Опорите на външното тяло трябва да имат минимална височина от 200 mm (7-7/8 inch).
- Анкерни болтове трябва да бъдат поставени на най-малко 75 mm (2-15/16 inch).

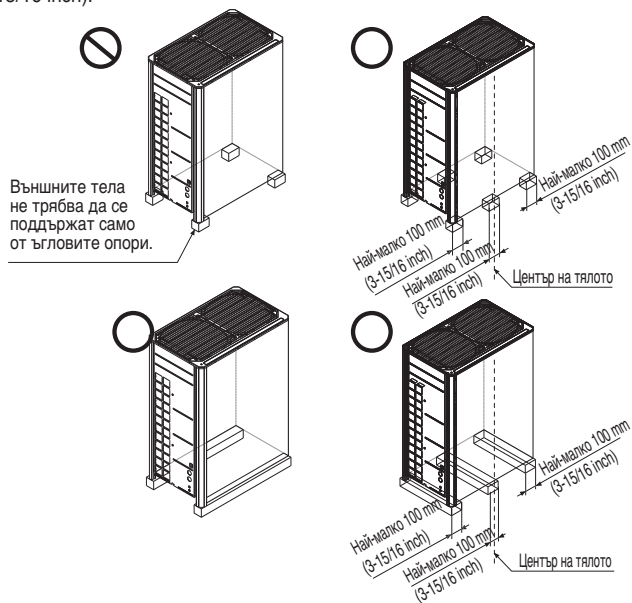

Местоположение на анкерните болтове

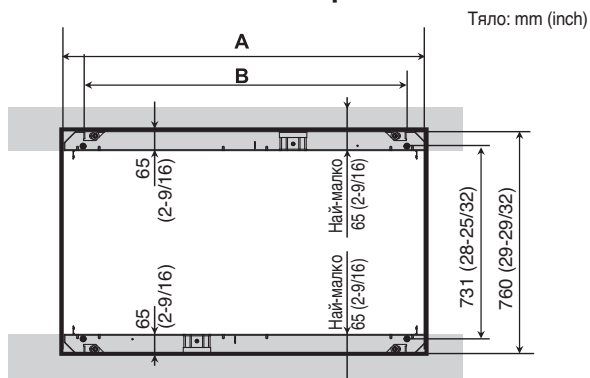

Шаси	A [mm (inch)]	B [mm (inch)]
UXA	930 (36-5/8)	730 (28-3/4)
UXB	1240 (47-1/4)	1040 (40-15/16)

Основа за монтаж

- Закрепете тялото здраво с болтове, както е показано по-долу, така че тялото да не падне поради земетресение или порив на вятъра.
- Използвайте опорната Н-гредка като основна подпора
- Възможно е да се появят шумове и вибрации от пода или стената, тъй като вибрациите се предават през опората в зависимост от нейното състояние. Поради това навсякъде използвайте антивибрационни материали (омекотяващи подложки) (подложката за основата трябва да бъде повече от 200 mm (7-7/8 inch)).

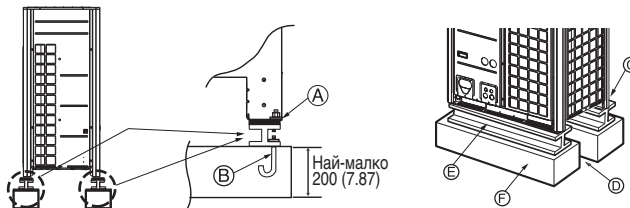

- Ⓐ Ъгловата част трябва да е закрепена здраво. В противен случай подпората за монтажа може да се огъне.
- Ⓑ Осигурете и използвайте анкерен болт M10.
- Ⓒ Поставете омекотяваща подложка между външното тяло и опората на земята за защита от вибрации в широк район.
- Ⓓ Разстояние за тръби и кабели (тръби и кабели за долната страна)
- Ⓔ Опорна Н-гредка
- Ⓕ Бетонна опора

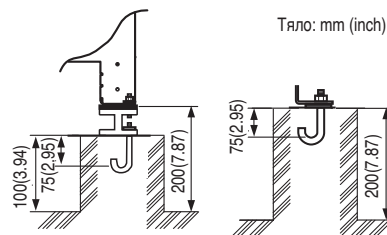

⚠ ПРЕДУПРЕЖДЕНИЕ

- Монтирайте където основата може в достатъчна степен да издържи тежестта на външното тяло. Ако здравината на опората не е достатъчна, външното тяло може да падне и да нарани хора.
- Монтирайте където външното тяло не може да падне при силен вятър или земетресение. Ако има нередности в състоянието на опората, външното тяло може да падне и да нарани хора.
- Моля, обърнете специално внимание на опорната здравина на земята, отвеждането на водата (отвеждането на водата, изтичаща от външното тяло при работа) и пътищата на тръбите и кабелите, когато изграждате опората.
- Не използвайте маркуч или тръба за извеждане на вода в основната тава. Използвайте дренаж вместо воден изход. Тръбата или маркучът могат да замръзнат и водата да не може да се източва.

⚠ ВНИМАНИЕ

- Уверете се, че сте отстранили палета (дървената опора) от долната страна на основната тава на външното тяло, преди да закрепите болта. Тя може да доведе до нестабилно състояние на външната инсталация и може да предизвика замръзване на топлообменника, което да доведе до неправилна работа.
- Уверете се, че сте отстранили палета (дървената опора) от долната страна на външното тяло, преди да заварявате. Ако не махнете палета (дървената опора), това води до опасност от пожар при заваряване.



Подготовка на тръбните връзки

Основна причина за изтичането на газ е неправилното развалцоване на тръбните краища. Изпълнете точните валцовъчни работи по следната процедура.

Отрежете тръбите и кабела

- Използвайте приложения набор от тръби или тръби, закупени на място.
- Измерете разстоянието между вътрешното и външното тяло.
- Отрежете тръбите така, че да са малко по-дълги от измереното разстояние.
- Отрежете кабела с 1,5 m (4.92 ft) по-дълъг от дължината на тръбата.

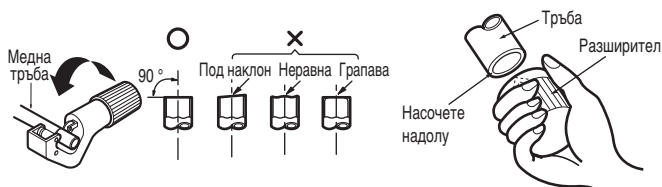

Премахване на неравностите

- Напълно премахнете всички неравности от напречния срез на тръбопровода/тръбата.
- Наклонете края на медния тръбопровод/тръба надолу при отстраняването на неравностите, за да не попаднат стружки от неравностите в тръбопровода.



Валцовъчни работи

- Извършете валцовъчните работи с валцовъчен инструмент както е показано по-долу.

Диаметър на тръбатацол (мм)	'A'(mm(inch))	
	Тип гайка с крила	Тип съединител
Ø 1/4 (Ø 6.35)	0.04~0.05(1.1~1.3)	0~0.02 (0~0.5)
Ø 3/8 (Ø 9.52)	0.06~0.07(1.5~1.7)	
Ø 1/2 (Ø 12.7)	0.06~0.07(1.6~1.8)	
Ø 5/8 (Ø 15.88)	0.06~0.07(1.6~1.8)	
Ø 3/4 (Ø 19.05)	0.07~0.08(1.9~2.1)	

Здраво дръжте медната тръба в шанцата според посочения размер в горната таблица.

Проверка

- Сравнете валцовъчните работи с фигурата по-долу.
- Ако валцованата част е дефектна, отрежете я и отново извършете валцоването.



Форма на развалцовката и затягащ момент на конусната гайка

Предпазни мерки при свързване на тръбите

- Вижте следната таблица за технологични размери на развалцованата част.
- Когато свързвате конусните гайки, поставете хладилно масло на вътрешната и външната част на конусните съединения и ги завъртете отначало три или четири пъти. (Използвайте естерно или етерно масло.)
- Вижте следната таблица за затягащ момент. (Прилагането на твърде много сила може да доведе до спукване на валцованите части.)
- След като всички тръби бъдат свързани, използвайте азот, за да извършите тест за изтичане на газ.

Размер на тръбата [mm (inch)]	Въртящ момент на затягане N·m (lbs·ft)	A [mm (inch)]	Форма на разклонение
Ø9.52 (3/8)	38±4 (28±3.0)	12.8 (0.5)~13.2 (0.52)	
Ø12.7 (1/2)	55±6 (41±4.4)	16.2 (0.64)~16.6 (0.65)	
Ø15.88 (5/8)	75±7 (55±5.2)	19.3 (0.76)~19.7(0.78)	

ВНИМАНИЕ

- Винаги използвайте маркуч за зареждане за свързване към сервисния отвор.
- След като затегнете капачката, се уверете, че няма течове на хладилен агент.
- Когато разхлабвате конусна гайка, винаги използвайте два ключа заедно. Когато свързвате тръбите, винаги използвайте гаечен ключ и динамометричен гаечен ключ заедно, за да затегнете конусната гайка.
- Когато свързвате конусна гайка, намажете конусното съединение (вътрешната и външната повърхност) с масло за R410A (PVE) и затегнете гайката на ръка на 3 до 4 оборота като първоначално затягане.

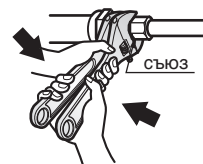

Отваряне на спирателния вентил

- 1 Махнете капачката и завъртете вентила по посока обратна на часовниковата стрелка с шестостенен ключ.
- 2 Въртете, докато валът спре. Не прилагайте прекалена сила върху спирателния вентил. Това може да счупи корпуса на вентила, тъй като вентилът не е от типа с легло. Винаги използвайте специален инструмент.
- 3 Уверете се, че сте стегнали капачката здраво.

Затваряне на спирателния вентил

- 1 Махнете капачката и завъртете вентила по посока на часовниковата стрелка с шестостенен ключ.
- 2 Затегнете здраво клапана, докато валът не влезе в контакт с уплътнението на корпуса.
- 3 Уверете се, че сте стегнали капачката здраво.
* За затягащия момент вижте таблицата по-долу.

Затягащ момент

Размер на спирателния вентил (mm (inch))	Затягащ момент N·m (lbs·ft) (завъртете по посока на часовниковата стрелка, за да го затворите)						
	Вал (корпус на вентила)			Капачка (капак на вентила)	Сервисен отвор	Конусна гайка	Тръба за газ, закрепена към тялото
	Затворен	Отворен	Шестостенен ключ				
Ø6.35 (1/4)	6.0±0.6 (4.4±0.4)	5.0±0.0 (3.7±0.4)	4 mm (0.16 inch)	17.6±2.0 (13.0±1.5)	12.7±2 (9.4±1.5)	16±2 (12±1.5)	
Ø9.52 (3/8)	10.0±1.0 (7.4±0.7)						
Ø12.7 (1/2)	12.0±1.2 (8.9±0.9)	5 mm (0.24 inch)	25.0±2.5 (18.4±1.8)	110±10 (81.1±7.4)			
Ø15.88 (5/8)	14.0±1.4 (10.3±1.0)						
Ø19.05 (3/4)	30.0±3.0 (22.1±2.2)	8 mm (0.31 inch)					
Ø22.2 (7/8)							
Ø25.4 (1)					25±3 (18.5±2.2)		

Изоляция на спирателния вентил

- 1 Използвайте топлоизолационния материал за тръбата за хладилен агент, който има отлична термоустойчивост (над 120 °C [248 °F]).
- 2 Предпазни мерки при условия с висока влажност: Този климатик е тестван според „Стандартните условия с мъгла на ISO“ и е потвърдено, че няма никакви дефекти. Ако обаче се използва дълго време в атмосфера с висока влажност (температура на точка на оросяване: над 23 °C [73.4 °F]), има вероятност от образуване на водни капки. В такъв случай добавете топлоизолационен материал, спазвайки следната процедура:

- Топлоизолационен материал, който трябва да се подготви: EPDM (етилен пропилен диен метилен) - над 120 °C [248 °F] температура на термоустойчивост.
- Добавете изолация с над 10 mm [0.39 inch] дебелина при околна среда с висока влажност.

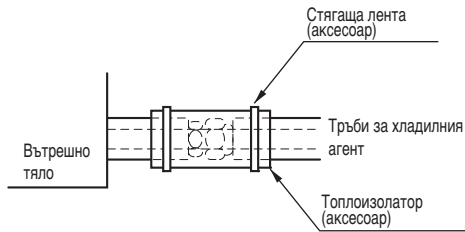

Водопроводни материали и методи на съхранение

При тръбите трябва да се получи конкретната плътност и да се използват при слаби примеси. Когато се съхраняват, трябва да внимавате да не ги пукнете, деформирате или нараните. Не трябва да се допуска замърсяване, като например с прах и влага.

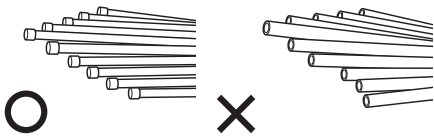

Има три принципа за тръбите за хладилен агент

	Сухота	Чистота	Херметичност
	Вътре не трябва да има влага	Да не се допуска прах във вътрешността.	Да няма теч на хладилен агент
Елементи	Влага	Прах	Теч
Причина за отказ	<ul style="list-style-type: none"> - Значителна хидролиза на хладилно масло - Влошаване на качествата на хладилното масло - Лоша изолация на компресора - Да не се допуска изстудяване и затопляне - Запушване на терморегулиращ вентил, капиларен канал 	<ul style="list-style-type: none"> - Влошаване на качествата на хладилното масло - Лоша изолация на компресора - Да не се допуска изстудяване и затопляне - Запушване на терморегулиращ вентил, капиларен канал 	<ul style="list-style-type: none"> - Недостиг на газ - Влошаване на качествата на хладилното масло - Лоша изолация на компресора - Да не се допуска изстудяване и затопляне
Контрамярка	<ul style="list-style-type: none"> - Без влага в тръбата - До завършване на връзката входът на водопроводните тръби трябва да се контролира стриктно. - Да се спрат водопроводните работи при дъжд. - Входът на тръбата трябва да се държи настрани или надолу. - При отстраняване на неравности след рязане на тръбата входът на тръбата трябва да се свали надолу. - Входът на тръбата трябва да се запуши с тапа при преминаване през стени. 	<ul style="list-style-type: none"> - Без прах в тръбата. - До завършване на връзката входът на водопроводните тръби трябва да се контролира стриктно. - Входът на тръбата трябва да се държи настрани или надолу. - При отстраняване на неравности след рязане на тръбата входът на тръбата трябва да се свали надолу. - Входът на тръбата трябва да се запуши с тапа при преминаване през стени. 	<ul style="list-style-type: none"> - Да се направи тест за херметичност. - Операциите по спояване да са в съответствие със стандартите. - Конусните съединения да са в съответствие със стандартите. - Фланцовите съединения да са в съответствие със стандартите.

Метод със замяна с азот

При заваряване, ако има нагряване без смяна на въздуха с азот, във вътрешността на тръбите се образува голям оксиден слой.

Оксидният слой причинява запушване на терморегулиращия вентил, капиларните канали, отвора за масло на акумулатора и смукателния отвор на маслената помпа в компресора.

Това пречи на нормалната работа на компресора.

За да се избегне този проблем, заваряването трябва да стане след замяна на въздуха с газообразен азот.

При заваряване на водопроводни тръби е необходимо да се извърши следното.

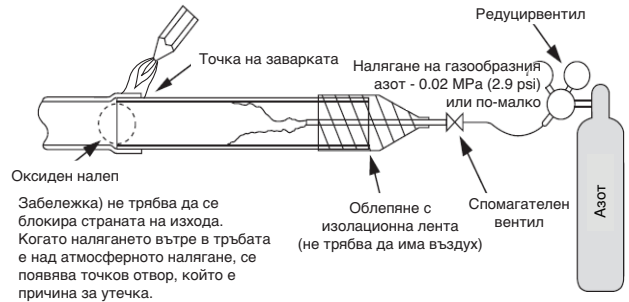

ВНИМАНИЕ

- Винаги използвайте азот (не използвайте кислород, въглероден диоксид и газ от компанията Chevron): Използвайте следното налягане на азота: 0,02 MPa (2,9 psi)
- **Кислород:** благоприятства окислителното разграждане на хладилното масло. Тъй като е запалим, употребата му е строго забранена.
- **Въглероден диоксид:** Влошава характеристиките на изсушаване на газа
- **Газ от компанията Chevron:** При излагане на директен пламък се появява токсичен газ.
- Винаги използвайте редуцирвентил.
- Не използвайте наличните в търговската мрежа антиоксиданти. От остатъчния материал изглежда се образува оксиден налеп. В действителност поради органичните киселини, които се образуват от окисляването на алкохола, който се съдържа в антиоксидантите, се получава микрокорозия. (причинено от органична киселина → алкохол + мед + вода + температура)

МОНТАЖ НА ТРЪБИТЕ ЗА ХЛАДИЛНИЯ АГЕНТ

За монтиране на система на термopомпа

Предпазни мерки за свързването на тръбите/работата на вентила

Свързването на тръбите се извършва, като се свързват от края на тръбата към разклонителните тръби, а тръбата за хладилен агент, излизаща от външното тяло, се разделя в края, за да се свърже към всяко вътрешно тяло. Валцована връзка за вътрешното тяло и заваръчна връзка за външната тръба и разклоняващите се части.

- Използвайте шестостенен гаечен ключ, за да отворите/затворите вентила.

* В случай на монтиране на система за термopомпа се уверете, че държите тръбите, които не се използват, затворени, както на снимката по-долу.

* Вижте в предоставеното ръководство за монтиране на аксесоари

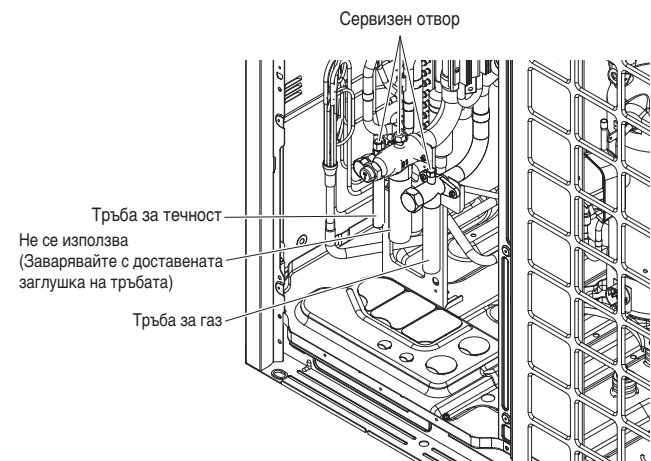

⚠ ПРЕДУПРЕЖДЕНИЕ

- Винаги внимавайте по време на заваряването да не изтече хладилен агент.
- Хладилният агент генерира отровен газ, който е вреден за човешкото тяло, ако се възпламени.
- Не заварявайте в затворено пространство.
- Уверете се, че сте затворили капачката на сервизния отвор, за да предотвратите изтичането на газ след работа.

⚠ ВНИМАНИЕ

Моля, блокирайте изходите на тръбите от предните и странични панели, след монтажа на тръбите.
(Животни или чужди предмети могат да попаднат вътре и да повредят кабелите.)

Свързване на външни тела

Когато инсталирате серия външни тела, вижте снимката по-долу.

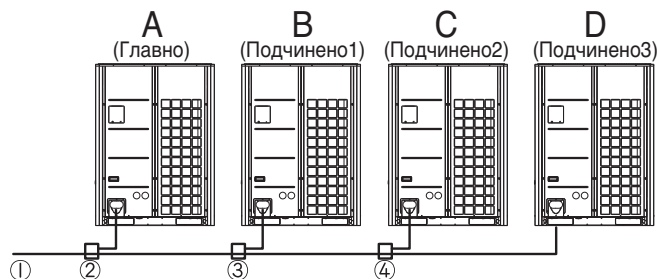

$A \geq B \geq C \geq D$ (Капацитет)

- ① Свързваща тръба от страната на вътрешното тяло
- ② Свързваща тръба за външно към външно тяло (1-во разклонение)
- ③ Свързваща тръба за външно към външно тяло (2-ро разклонение)
- ④ Свързваща тръба за външно към външно тяло (3-то разклонение)

2, 3, 4 Външни тела

Външни тела	Модел	Тръба за течност	Тръба за газ
2 Unit	ARCNN21		
3 Unit	ARCNN31		
4 Unit	ARCNN41		

За повече информация вижте ръководството за монтаж на аксесоари.

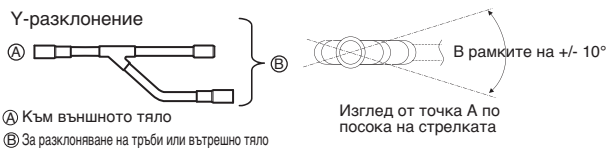

- Ⓐ Към външното тяло
Ⓑ За разклоняване на тръби или вътрешно тяло

ВНИМАНИЕ

- 1 Използвайте следните материали за тръбата за хладилен агент.
- Материал: Безшевна медна тръба с фосфорна дезоксидация
 - Дебелина на тръбата: Спазвайте съответните местни и национални регламенти за предвиденото налягане от 3,8 MPa (551 psi). Препоръчваме следната таблица за минимална дебелина на стената.

Външен диаметър [mm(inch)]	6.35 (1/4)	9.52 (3/8)	12.7 (1/2)	15.88 (5/8)	19.05 (3/4)	22.2 (7/8)	25.4 (1)
Минимална дебелина [mm(inch)]	0.8 (0.03)	0.8 (0.03)	0.8 (0.03)	0.99 (0.04)	0.99 (0.04)	0.99 (0.04)	0.99 (0.04)
Външен диаметър [mm(inch)]	28.58 (1-1/8)	31.8 (1-1/4)	34.9 (1-3/8)	38.1 (1-1/2)	41.3 (1-5/8)	44.45 (1-3/4)	53.98 (2-1/8)
Минимална дебелина [mm(inch)]	0.99 (0.04)	1.1 (0.04)	1.21 (0.05)	1.35 (0.05)	1.43 (0.06)	1.55 (0.06)	2.1 (0.08)

- 2 Наличните в търговската мрежа тръби често съдържат прах и други материали. Винаги ги продухвайте със сух инертен газ, за да ги почистите.
- 3 Бъдете внимателни и не допускайте в тръбата да попаднат прах, вода или други замърсители по време на монтажа.
- 4 Намалете до минимум броя на огънатите части и се уверете, че радиусът на огъване е възможно най-голям.
- 5 Винаги използвайте комплекта тръбни разклонения, показан по-долу, който се продава отделно.

Y-разклонение	Колектор		
	4 разклонения	7 разклонения	10 разклонения
ARBLB01621, ARBLB03321, ARBLB07121, ARBLB14521, ARBLB23220	ARBL054	ARBL057	ARBL1010
	ARBL104	ARBL107	ARBL2010

- 6 Ако диаметрите на тръбните разклонения на тръбите за хладилен агент се различават, използвайте тръборез, за да отрежете свързващата част, и после използвайте нипел за свързване на различни диаметри, за да свържете тръбите.
- 7 Винаги спазвайте ограниченията за тръбата за хладилен агент (като номинална дължина, разлика във височината и диаметър на тръбата). Неспазването може да доведе до повреда на оборудването или влошаване или намаляване на отоплителната/охлаждащата ефективност.
- 8 След колектор не може да се прави второ разклонение. (Тези са посочени от .)

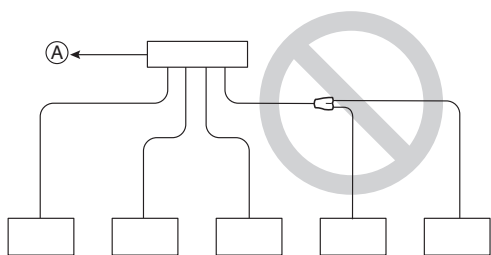

- Ⓐ Към външното тяло
- Ⓑ Херметизирана тръба

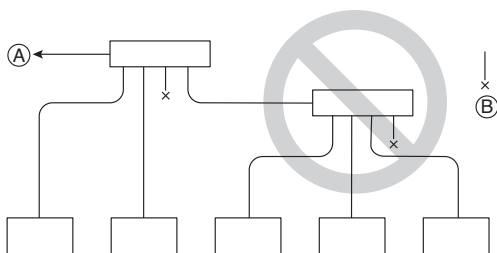

- 9 Системата Multi V ще спре поради нещо необичайно, като прекалено голямо или недостатъчно количество хладилен агент. В такива случаи винаги зареждайте тялото съгласно предписанията. При обслужване винаги проверявайте бележките, в които е записана дължината на тръбата и количеството допълнителен хладилен агент.
- 10 Никога не извършвайте изпомпване. Това не само ще повреди компресора, но и ще влоши работата на климатика.
- 11 Никога не използвайте хладилен агент за въздушно прочистване. Винаги вакуумирайте с помощта на вакуумна помпа.
- 12 Винаги изолирайте тръбите добре. Недостатъчната изолация ще доведе до намаляване на отоплителната/охлаждащата ефективност, прокапване на конденз и други такива проблеми.
- 13 Когато свързвате тръбата за хладилния агент, уверете се, че сервизните вентили на външното тяло са напълно затворени (заводска настройка), и не включвайте, докато тръбите за хладилен агент на външните и вътрешните тела не бъдат свързани, не бъде извършена проверка за изтичане на хладилен агент и не бъде завършен процесът по вакуумиране.
- 14 Винаги използвайте неоксидиращ спояващ материал за спояване на частите и не използвайте флюс. В противен случай оксидираният филм може да причини запушване или повреда на компресора, а флюсът може да повреди медните тръби или маслото за хладилен агент.

⚠ ПРЕДУПРЕЖДЕНИЕ

Когато монтирате и местите климатика на друго място, презаредете след пълно вакуумиране.

- Ако оригиналният хладилен агент се смеси с различен хладилен агент или въздух, в хладилния цикъл може да настъпи неизправност и уредът може да се повреди.
- Когато подбирате диаметър на тръбата за хладилен агент така, че да отговаря на общия капацитет на свързаните вътрешни тела след разклонение, използвайте подходящия комплект разклонения за тръби според диаметъра на тръбата на вътрешното тяло и монтажната схема за тръбите.

За монтиране на система за регенериране на топлина

Предпазни мерки за свързването на тръбите/работата на вентила

Свързването на тръбите се извършва, като се свързват от края на тръбата към разклонителните тръби, а тръбата за хладилен агент, излизаща от външното тяло, се разделя в края, за да се свърже към всяко вътрешно тяло. Валцована връзка за вътрешното тяло и заваръчна връзка за външната тръба и разклоняващите се части.

- Използвайте шестстенен гаечен ключ, за да отворите/затворите вентила.

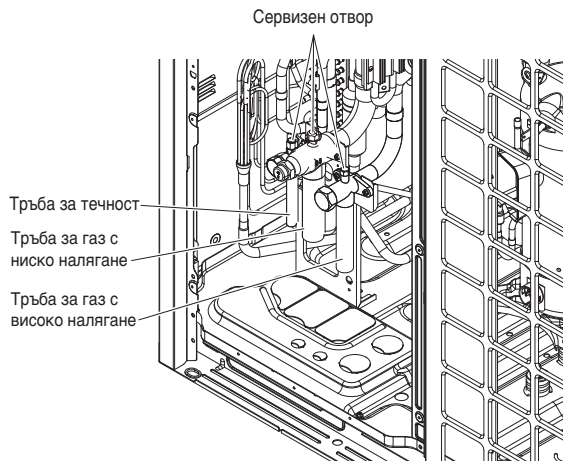

⚠ ПРЕДУПРЕЖДЕНИЕ

- Винаги внимавайте по време на заваряването да не изтече хладилен агент.
- Хладилният агент генерира отровен газ, който е вреден за човешкото тяло, ако се възпламени.
- Не заварявайте в затворено пространство.
- Уверете се, че сте затворили капачката на сервизния отвор, за да предотвратите изтичането на газ след работа.

⚠ ВНИМАНИЕ

Моля, блокирайте изходите на тръбите от предните и странични панели, след монтажа на тръбите. (Животни или чужди предмети могат да попаднат вътре и да повредят кабелите.)

Свързване на външни тела

Когато инсталирате серия външни тела, вижте снимката по-долу.

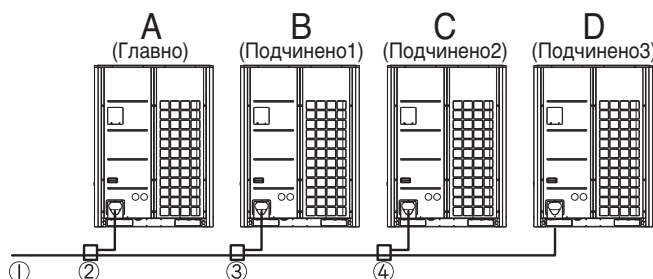

$A \geq B \geq C \geq D$ (Капацитет)

- 1 Свързваща тръба от страната на вътрешното тяло
- 2 Свързваща тръба за външно към външно тяло (1-во разклонение)
- 3 Свързваща тръба за външно към външно тяло (2-ро разклонение)
- 4 Свързваща тръба за външно към външно тяло (3-то разклонение)

2, 3, 4 Външни тела

Външни тела	Модел	Тръба за газ с ниско налягане	Тръба за течност	Тръба за газ с високо налягане
2 Unit	ARCNB21			
3 Unit	ARCNB31			
4 Unit	ARCNB41			

За повече информация вижте ръководството за монтаж на аксесоари.

Y-разклонение

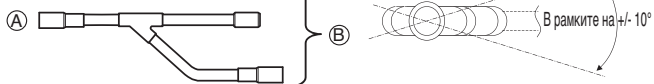

Ⓐ Към външното тяло

Ⓑ За разклоняване на тръби или вътрешно тяло

Изглед от точка А по посока на стрелката

Процедура за монтаж на HR модул

- 1 Прикачете болта за окачване, като използвате анкерния отвор.
- 2 Монтирайте шестстенна гайка и плоска шайба (местно производство) към болта за окачване, както е показано на фигурата по-долу и поставете главния модул, така че да увисне на металната кука.
- 3 Затегнете шестстенната гайка, след като проверите с нивелир хоризонталитането на уреда.
* Наклонът на тялото трябва да бъде в рамките на $\pm 5^\circ$ отпред/отзад и ляво/дясно.
- 4 Този модул трябва да бъде монтиран окачен на тавана, а страна А винаги трябва да сочи нагоре.
- 5 Изолирайте изцяло тръбите, които не се използват, както е показано на фигурата.

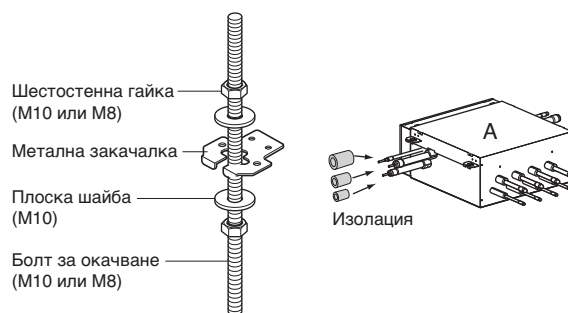

Монтаж на тръба за хладилен агент на външното тяло, рекуперативната система и вътрешното тяло

От външното тяло към HR модула са свързани 3 тръби, разпределени както следва – тръба за течност, тръба за газ с ниско налягане и тръба за газ с високо налягане, в зависимост от състоянието на хладилния агент, преминаващ през тръбата.

Трябва да свържете 3 тръби от външното тяло към HR модула.

За да свържете вътрешното тяло с HR модула, трябва да свържете както тръбата за течност, така и тази за газ от HR модула към вътрешното тяло. В този случай ги свържете към вътрешното тяло като започнете от порт за свързване №1 на HR модула (номерът на порта е посочен на портовете на HR модула). Използвайте спомагателно разширение като присъединените части във връзката към вътрешното тяло.

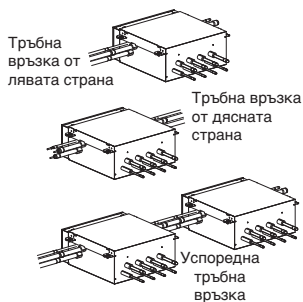
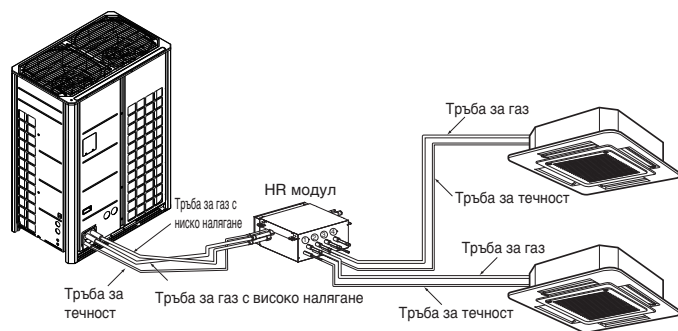

ВНИМАНИЕ

Когато свързвате вътрешните тела с HR модула, монтирайте вътрешните тела по реда на номерата, от №1 нататък.

Пример) В случай на монтаж на 3 вътрешни тела: № 1, 2, 3 (O), № 1, 2, 4 (X), № 1, 3, 4 (X), № 2, 3, 4 (X).

Тип HR модул

Изберете HR модул съобразно броя на вътрешните тела, които са монтирани. HR модулите са класифицирани в 3 типа в зависимост от броя на вътрешните тела, които могат да се свържат към тях.

Пример) Монтаж на 6 вътрешни тела

Състои се от HR модул за 4 помещения и HR модул за 2 помещения.

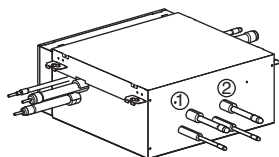

PRHR022 или PRHR022A
(2 клона)

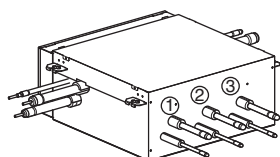

PRHR032 или PRHR032A
(3 клона)

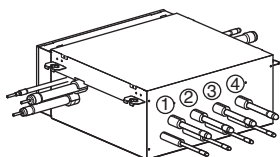

PRHR042 или PRHR042A
(4 клона)

Съчленителен метод на HR модул (Голям канал: ARNU76GB8-, ARNU763B8-, ARNU96GB8-, ARNU963B8-)

Когато се монтира голямо трасе с тръби е необходим съвместен метод. При съвместен метод два съседни изхода на един уред за регенериране на топлина са свързани чрез Y-образна разклонена тръба и са свързани към едно вътрешно тяло.

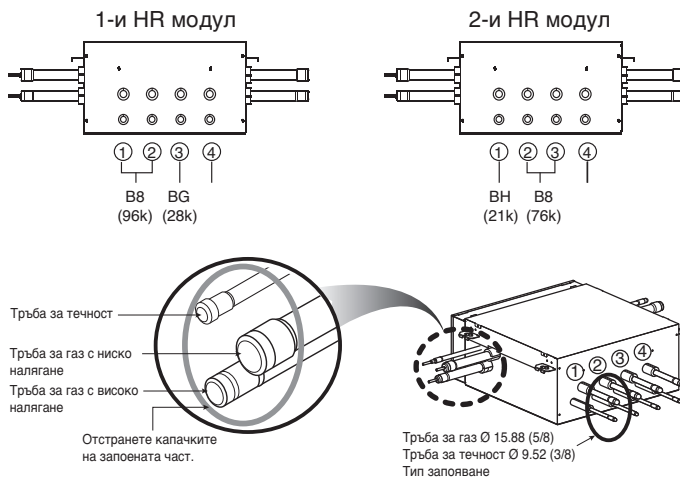

[Тяло: mm(inch)]

HR модул	PRHR022 PRHR022A	PRHR032 PRHR032A	PRHR042 PRHR042A
Тръба за газ с ниско налягане	Ø22.2 (7/8)	Ø28.58 (1-1/8)	Ø28.58 (1-1/8)
Тръба за газ с високо налягане	Ø19.05 (3/4)	Ø22.2 (7/8)	Ø22.2 (7/8)
Тръба за течност	Ø9.52 (3/8)	Ø12.7 (1/2)	Ø15.88 (5/8)

Монтаж на зонално управление

Едно вътрешно тяло трябва да бъде свързано към един порт на HR модула.

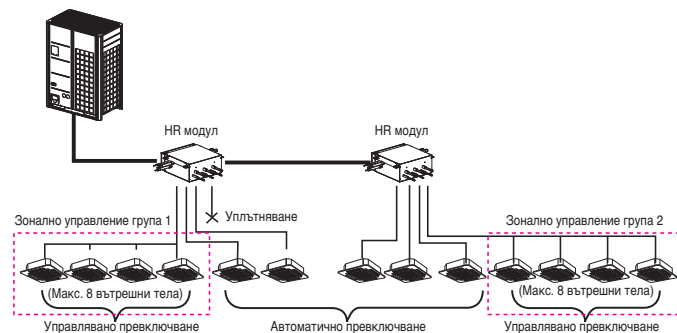

ПРЕДУПРЕЖДЕНИЕ

- Разклонението на HR модула позволява до 14,1 kW, базирани на охлаждащата способност на вътрешното тяло. (над 14,1 kW (48 kBtu/h) за максимален монтаж)
- Максималният общ капацитет на вътрешните тела, свързани към уред за регенериране на топлина PRHR042 или PRHR042A, е 56,4 kW (192 kBtu/h).
- Максималният брой вътрешни тела, свързани към уреда за регенериране на топлина PRHR042 или PRHR042A, е 32 вътрешни тела. (Максималният брой вътрешни тела към една разклонителна тръба на рекуперативната система е 8 вътрешни тела)
- Функциите "Автоматично превключване" и "Режим на ръчно управление" не се използват в зонална група.
- Когато има вътрешни тела, работещи в режим охлаждане (отопление), другите вътрешни тела в зоналната група не могат да бъдат превключени в режим отопление (охлаждане).

[Редуктори за вътрешно тяло и HR модул]

Тяло : mm (inch)

Модел	Тръба за течност	Тръба за газ	
		Високо налягане	Ниско налягане
Редуктор за вътрешно тяло	09.52(3/8) 06.35(1/4)	-	15.88(5/8) 12.7(1/2)
Редуктор за HR модул	09.52(3/8) 06.35(1/4)	19.05(3/4) 15.88(5/8) 12.7(1/2)	22.2(7/8) 19.05(3/4) 15.88(5/8)
		12.7(1/2) 9.52(3/8)	15.88(5/8) 12.7(1/2)
Редуктор за HR модул	15.88(5/8) 12.7(1/2) 9.52(3/8)	22.2(7/8) 19.05(3/4) 15.88(5/8)	28.58(1-1/8) 22.2(7/8) 19.05(3/4)
		15.88(5/8) 12.7(1/2)	19.05(3/4) 15.88(5/8)

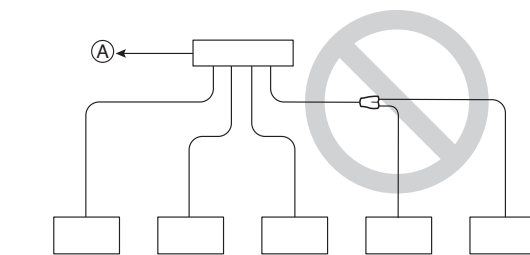

- А Към външното тяло
 Б Херметизирана тръба

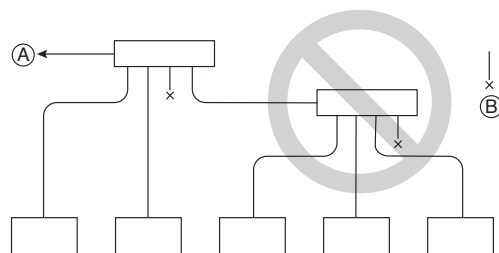

ВНИМАНИЕ

- Използвайте следните материали за тръбата за хладилен агент.
 - Материал: Безшевна медна тръба с фосфорна дезоксидация
 - Дебелина на тръбата: Спазвайте съответните местни и национални регламенти за предвиденото налягане от 3,8 MPa (551 psi). Препоръчваме следната таблица за минимална дебелина на стената.

Външен диаметър [mm(inch)]	6.35 (1/4)	9.52 (3/8)	12.7 (1/2)	15.88 (5/8)	19.05 (3/4)	22.2 (7/8)	25.4 (1)
Минимална дебелина [mm(inch)]	0.8 (0.03)	0.8 (0.03)	0.8 (0.03)	0.99 (0.04)	0.99 (0.04)	0.99 (0.04)	0.99 (0.04)
Външен диаметър [mm(inch)]	28.58 (1-1/8)	31.8 (1-1/4)	34.9 (1-3/8)	38.1 (1-1/2)	41.3 (1-5/8)	44.45 (1-3/4)	53.98 (2-1/8)
Минимална дебелина [mm(inch)]	0.99 (0.04)	1.1 (0.04)	1.21 (0.05)	1.35 (0.05)	1.43 (0.06)	1.55 (0.06)	2.1 (0.08)

- Наличните в търговската мрежа тръби често съдържат прах и други материали. Винаги ги продухвайте със сух инертен газ, за да ги почистите.
- Бъдете внимателни и не допускайте в тръбата да попаднат прах, вода или други замърсители по време на монтажа.
- Намалете до минимум броя на огънатите части и се уверете, че радиусът на огъване е възможно най-голям.
- Винаги използвайте комплекта тръбни разклонения, показан по-долу, който се продава отделно.

Y-разклонение	Колектор		
	4 разклонения	7 разклонения	10 разклонения
ARBLB01621, ARBLB03321, ARBLB07121, ARBLB14521, ARBLB23220	ARBL054	ARBL057	ARBL1010
	ARBL104	ARBL107	ARBL2010

- Ако диаметрите на тръбните разклонения на тръбите за хладилен агент се различават, използвайте тръборез, за да отрежете свързващата част, и после използвайте нипел за свързване на различни диаметри, за да свържете тръбите.
- Винаги спазвайте ограниченията за тръбата за хладилен агент (като номинална дължина, разлика във височината и диаметър на тръбата). Неспазването може да доведе до повреда на оборудването или влошаване или намаляване на отоплителната/охлаждащата ефективност.
- След колектор не може да се прави второ разклонение. (Тези са посочени от ☉.)

- Системата Multi V ще спре поради нещо необичайно, като прекалено голямо или недостатъчно количество хладилен агент. В такива случаи винаги зареждайте тялото съгласно предписанията. При обслужване винаги проверявайте бележките, в които е записана дължината на тръбата и количеството допълнителен хладилен агент.
- Никога не извършвайте изпомпване. Това не само ще повреди компресора, но и ще влоши работата на климатика.
- Никога не използвайте хладилен агент за въздушно прочистване. Винаги вакуумирайте с помощта на вакуумна помпа.
- Винаги изолирайте тръбите добре. Недостатъчната изолация ще доведе до намаляване на отоплителната/охлаждащата ефективност, прокапване на конденз и други такива проблеми.
- Когато свързвате тръбата за хладилния агент, уверете се, че сервизните вентили на външното тяло са напълно затворени (заводска настройка), и не включвайте, докато тръбите за хладилен агент на външните и вътрешните тела не бъдат свързани, не бъде извършена проверка за изтичане на хладилен агент и не бъде завършен процесът по вакуумиране.
- Винаги използвайте неоксидиращ спояващ материал за спояване на частите и не използвайте флюс. В противен случай оксидиращият филм може да причини запушване или повреда на компресора, а флюсът може да повреди медните тръби или маслото за хладилен агент.

⚠ ПРЕДУПРЕЖДЕНИЕ

Когато монтирате и местите климатика на друго място, презаредете след пълно вакуумиране.

- Ако оригиналният хладилен агент се смеси с различен хладилен агент или въздух, в хладилния цикъл може да настъпи неизправност и уредът може да се повреди.
- Когато подбирате диаметър на тръбата за хладилен агент така, че да отговаря на общия капацитет на свързаните вътрешни тела след разклонение, използвайте подходящия комплект разклонения за тръби според диаметъра на тръбата на вътрешното тяло и монтажната схема за тръбите.

СВЪРЗВАНЕ НА ТРЪБИТЕ МЕЖДУ ВЪТРЕШНОТО И ВЪНШНОТО ТЯЛО

- Свързването на тръбите може да се направи на предната страна или от страни, в зависимост от условията на монтаж.
- По време на заваряването задължително пропускате през тръбите азот под налягане $0,2 \text{ kgf/cm}^2$ (2.8 psi).
- Ако заваряването не се извърши с пропускане на азот, по вътрешната повърхност на тръбата може да се получи окислен слой, който ще наруши нормалното функциониране на вентилите и кондензаторите.

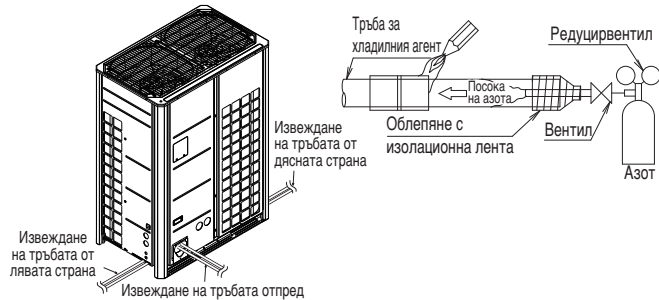

БЪЛГАРСКИ

За монтиране на система за термпомпа

Подготвителна работа

- Използвайте специално предназначенияте отвори на долната тавичка на външното тяло, за да изведете тръбата отляво/отдясно или отдолу.

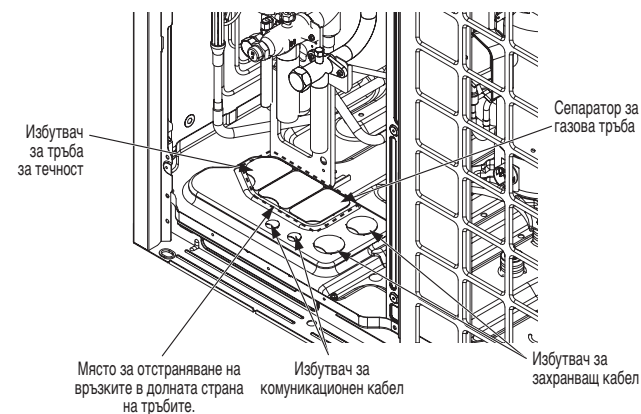

ВНИМАНИЕ

- Не повреждайте тръбата/основата по време на работата по извеждането.
- Продължете с работата по тръбата, след като отстраните стружките след работата по извеждането.
- Поставете втулки, за да предотвратите повреждането на кабелите, когато ги свързвате и извеждате.

Отстраняване на капачката за предпазване от течове

- Махнете капачката за предпазване от течове от сервисния вентил на външното тяло, преди да започнете работа по тръбата.
- Махнете капачката за предпазване от течове както следва:
 - Уверете се, че тръбите за течност и газ и общите тръби са закрепени.
 - Извадете останалия вътре хладилен агент или въздух през сервисния вентил.
 - Махнете капачката за предпазване от течове

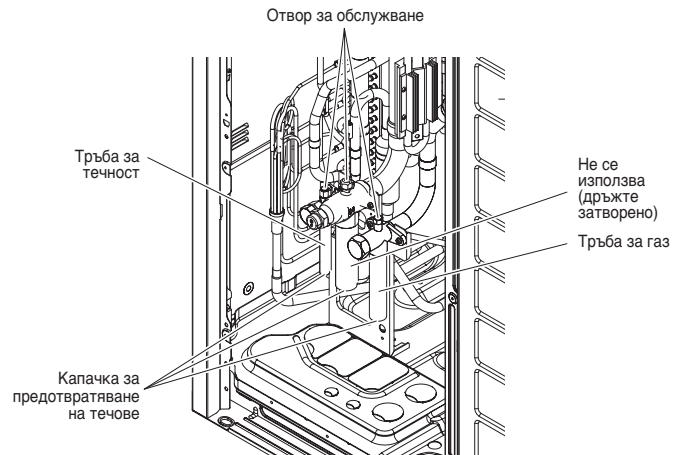

Извеждане на тръба при единично/сериенно свързване

Начин на извеждане на тръбите отпред

- За извеждане на тръбите отпред процедирайте, както е показано на долната фигура.

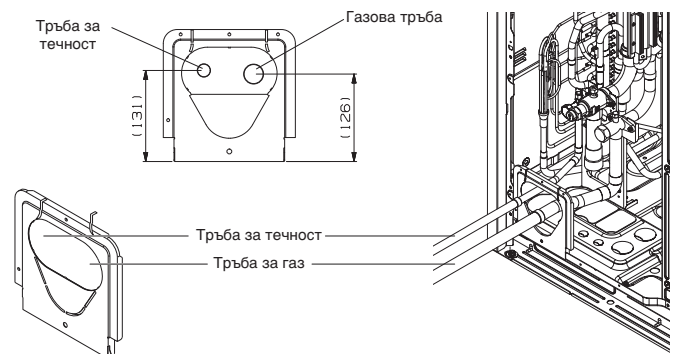

Шази	UXA			UXB		
A						
B						
C						
HP	8	10	12	14/16	18/20/22	24/26
A(mm)	9.52(3/8)	9.52(3/8)	12.7(1/2)	12.7(1/2)	15.88(5/8)	15.88(5/8)
B(mm)	19.05(3/4)	22.2(7/8)	28.58(1-1/8)	28.58(1-1/8)	28.58(1-1/8)	34.9(1-3/8)
C(mm)	19.05(3/4)	19.05(3/4)	19.05(3/4)	22.2(7/8)	22.2(7/8)	28.58(1-1/8)

* Коланото се захранва на място

* Размерът на коланято е същия като на тръба "A", "C".

Начин на извеждане на тръбите от долната страна

- Извеждане на обща тръба през страничния панел

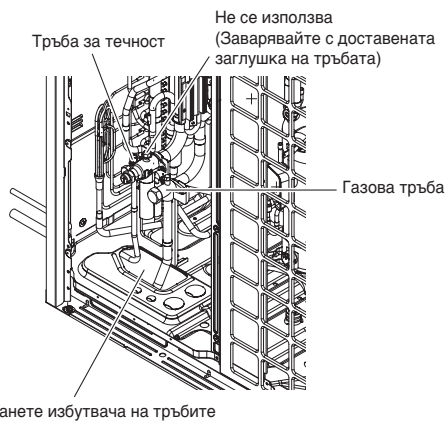

Отстранете избутвача на тръбите

* Моля заварете с подходяща тръба за газ под ниско налягане, включена към продукта.

Тръбна система за хладилния агент

1 Външни тела

Метод с Y-разклонение

- Ⓐ : Външно тяло
- Ⓑ : 1-во разклонение (Y-разклонение)
- Ⓒ : Вътрешни тела

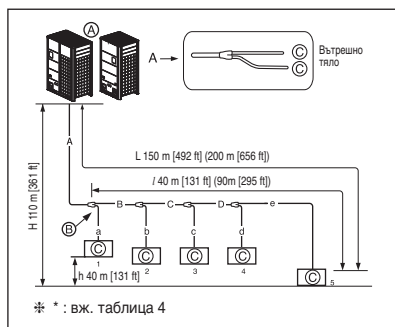

Комбинация от метод с Y-разклонение и с колектор

- Ⓐ : Външно тяло
- Ⓑ : 1-во разклонение (Y-разклонение)
- Ⓒ : Y-разклонение
- Ⓓ : Вътрешно тяло
- Ⓔ : Колектор
- Ⓕ : Херметизирана тръба

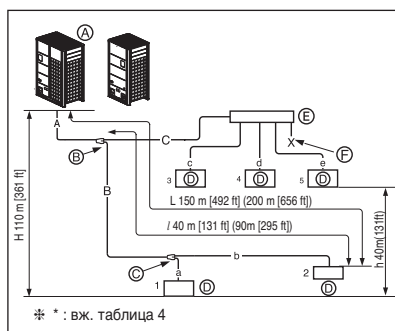

Метод с колектор

- Ⓐ : Външно тяло
- Ⓒ : Вътрешни тела
- Ⓓ : Херметизирана тръба
- Ⓔ : Колектор

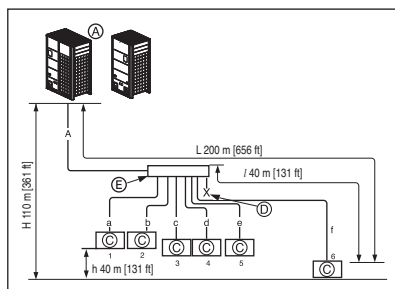

Серийни външни тела (2 тела ~ 4 тела)

Метод с Y-разклонение

- Ⓐ : Външно тяло
- Ⓑ : 1-во разклонение (Y-разклонение)
- Ⓒ : Вътрешни тела
- Ⓔ : Свързваща разклонителна тръба между външните тела: ARCNN41
- Ⓕ : Свързваща разклонителна тръба между външните тела: ARCNN31
- Ⓖ : Свързваща разклонителна тръба между външните тела: ARCNN21

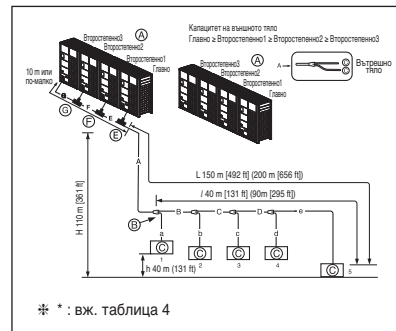

Комбинация от метод с Y-разклонение и с колектор

- Ⓐ : Външно тяло
- Ⓑ : 1-во разклонение (Y-разклонение)
- Ⓒ : Y-разклонение
- Ⓓ : Вътрешно тяло
- Ⓔ : Свързваща разклонителна тръба между външните тела: ARCNN41
- Ⓕ : Свързваща разклонителна тръба между външните тела: ARCNN31
- Ⓖ : Свързваща разклонителна тръба между външните тела: ARCNN21
- Ⓕ : Колектор
- Ⓖ : Херметизирана тръба

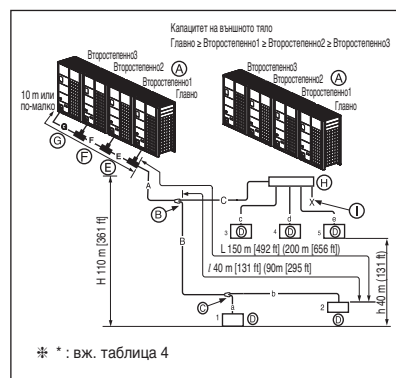

Метод с колектор

- Ⓐ : Външно тяло
- Ⓑ : Колектор
- Ⓒ : Вътрешни тела
- Ⓓ : Херметизирана тръба
- Ⓔ : Свързваща разклонителна тръба между външните тела: ARCNN41
- Ⓕ : Свързваща разклонителна тръба между външните тела: ARCNN31
- Ⓖ : Свързваща разклонителна тръба между външните тела: ARCNN21

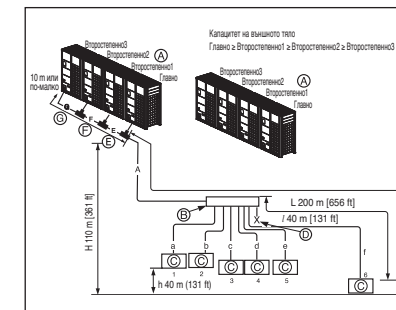

За монтиране на система за регенериране на топлина

Подготвителна работа

- Използвайте специално предназначения отвори на долната тавичка на външното тяло, за да изведете тръбата отляво/отдясно или отдолу.

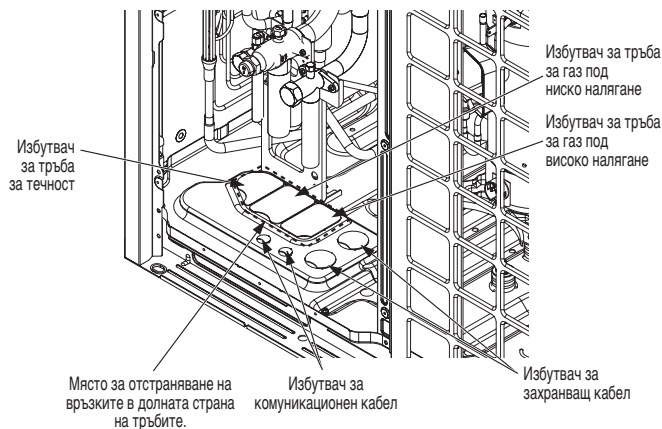

БЪЛГАРСКИ

ВНИМАНИЕ

- Не повреждайте тръбата/основата по време на работата по извеждането.
- Продължете с работата по тръбата, след като отстраните стружките след работата по извеждането.
- Поставете втулки, за да предотвратите повреждането на кабелите, когато ги свързвате и извеждате.

Отстраняване на капачката за предпазване от течове

- Махнете капачката за предпазване от течове от сервисния вентил на външното тяло, преди да започнете работа по тръбата.
- Махнете капачката за предпазване от течове както следва:
 - Уверете се, че тръбите за течност и газ и общите тръби са закрепени.
 - Извадете останалия вътре хладилен агент или въздух през сервисния вентил.
 - Махнете капачката за предпазване от течове

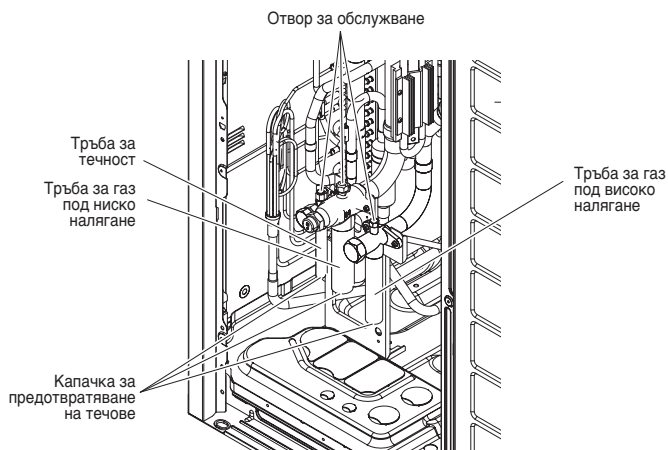

Извеждане на тръба при единично/сериенно свързване

Начин на извеждане на тръбите отпред

- За извеждане на тръбите отпред процедирайте, както е показано на долната фигура.

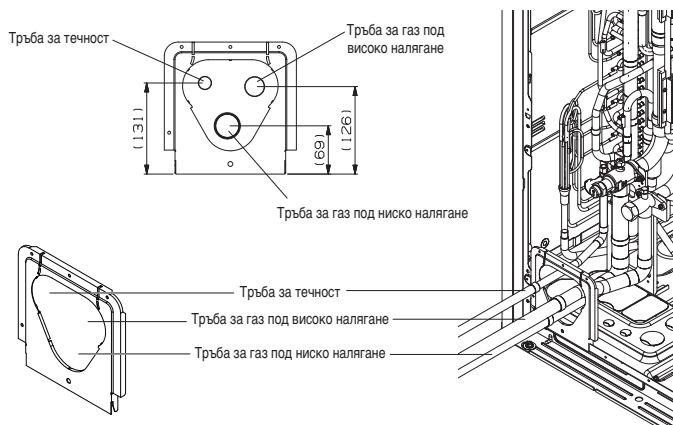

Шаси	UXA			UXB		
A						
B						
C						
НР	8	10	12	14/16	18/20/22	24/26
A(mm)	9.52(3/8)	9.52(3/8)	12.7(1/2)	12.7(1/2)	15.88(5/8)	15.88(5/8)
B(mm)	19.05(3/4)	22.2(7/8)	28.58(1-1/8)	28.58(1-1/8)	28.58(1-1/8)	34.9(1-3/8)
C(mm)	19.05(3/4)	19.05(3/4)	19.05(3/4)	22.2(7/8)	22.2(7/8)	28.58(1-1/8)

* Коляното се хранва на място

* Размерът на коляното е същия като на тръба 'A', 'B', 'C'.

Начин на извеждане на тръбите от долната страна

- Извеждане на обща тръба през страничния панел

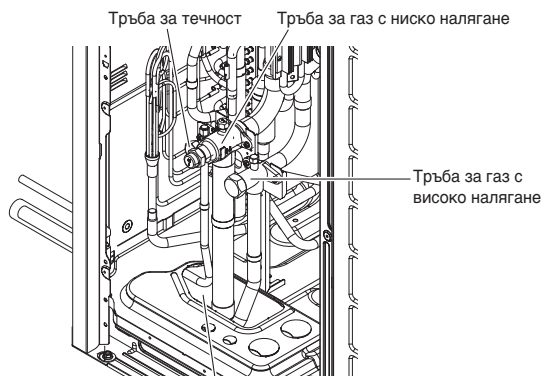

Премахнете избутвача за долната страна на тръба за течност/газ

Тръбна система за хладилния агент

4 Външни тела

Пример: 12 свързани вътрешни тела

- Ⓐ : Външно тяло
- Ⓑ : Y-разклонение
- Ⓒ : Вътрешно тяло
- Ⓔ : Връзка на тръбно разклонение между външни тела: ARCNB41
- Ⓕ : Връзка на тръбно разклонение между външни тела: ARCNB31
- Ⓖ : Връзка на тръбно разклонение между външни тела: ARCNB21
- Ⓗ : Колектор
- Ⓙ : HR модул

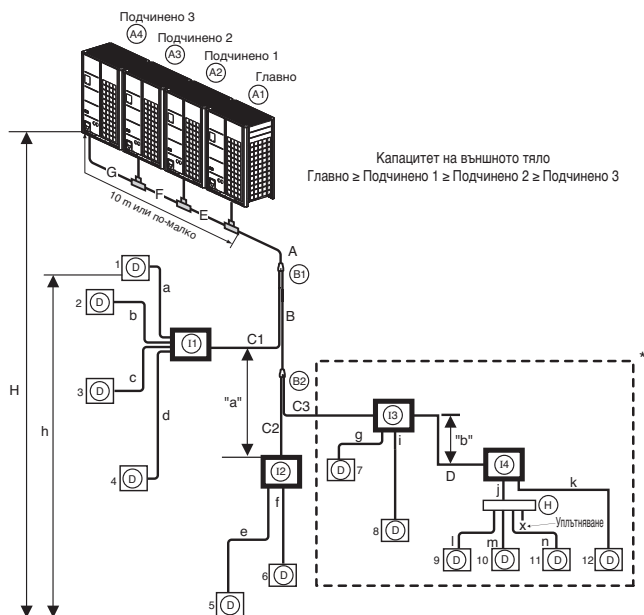

- Случай 1 ("a"): максималната височина е 15 m (49.2 ft), ако извършвате монтажа с Y-разклонение.

- Случай 2 ("b"): максималната височина е 5 m (16.4 ft) при серийно свързване на HR модули.

(**) Условно прилагане (В случай че D12 е най-далечното вътрешно тяло)

Условието по-долу трябва да бъде изпълнено за тръба с дължина 40 ~ 90 m (131~295 фута) след първото разклонение.

1 Диаметърът на тръбите между първото разклонение и последното разклонение трябва да се увеличава с една стъпка, освен ако диаметърът на тръба B, C3 е същият като диаметър A (диаметър на главната тръба) Ø6,35 (1/4), Ø9,52 (3/8), Ø12,7 (1/2), Ø15,88 (5/8), Ø19,05 (3/4), Ø22,2 (7/8), Ø25,4* (1), Ø28,58 (1-1/8), Ø31,8* (1-1/4), Ø34,9 (1-3/8), Ø38,1* (1-1/2)

* : Ако е налично на място, изберете този размер тръба.

В противен случай не е необходимо да бъде увеличаван

2 Когато изчисляват цялата дължина на тръбата за хладилен агент, дължината на тръби B, C3, D трябва да се изчисли два пъти.

$$A + B \times 2 + C3 \times 2 + D \times 2 + C1 + C2 + a + b + c + d + e + f + g + i + j + k + l + m + n \leq 1\,000 \text{ m (3281 ft)}$$

3 Дължината на тръбата от всяко вътрешно тяло до най-близкия HR модул (a, b, c, d, e, f, g, i, j, k, l, m, n) $\leq 40 \text{ m (131 ft)}$

4 [Дължина на тръбата от външното тяло до най-отдалеченото вътрешно тяло D12 (B+C3+D+K)]

- [Дължина на тръбата от външното тяло до най-близкото вътрешно тяло D1 (C1+a)] $\leq 40 \text{ m (131 ft)}$

Диаметър на тръбата за хладилен агент от разклонение до разклонение (B, C, D)

⚠ ПРЕДУПРЕЖДЕНИЕ

* : Серийно свързване на HR модули: сумарният капацитет на вътрешните тела $\leq 192,4 \text{ kWt/h}$

• Отнася се за HR модул с блок за групово управление на вентили.

• Препоръчително е разликата в дължините на тръбите между HR модула и вътрешните тела, например разликата в дължината от a, b, c, и d, да бъде минимизирана.

Колкото е по-голяма разликата в тръбните дължини, толкова по-различно работят вътрешните тела.

• Дължина на тръбопровода от външния клон до външното тяло $\leq 10 \text{ m (33 фута)}$, еквивалентна дължина: макс. 13 m (43 фута)

* Ако са монтирани вътрешни тела с голям капацитет (Над 5 к.с.; използващи над Ø15,88(5/8) / Ø9,52(3/8)), трябва да се използва групово управление на вентили

Диаметър на тръбата за хладилен агент от разклонение до разклонение (B,C)

Общ капацитет на низходящо вътрешно тяло [kW (Btu/h)]	Тръба за течност [mm(inch)]	Тръба за газ [mm(inch)]	
		Ниско налягане	Високо налягане
$\leq 5.6(19\,100)$	Ø 6.35(1/4)	Ø 12.7(1/2)	Ø 9.52(3/8)
$< 16.0(54\,600)$	Ø 9.52(3/8)	Ø 15.88(5/8)	Ø 12.7(1/2)
$< 22.4(76\,400)$	Ø 9.52(3/8)	Ø 19.05(3/4)	Ø 15.88(5/8)
$< 33.6(114\,700)$	Ø 9.52(3/8)	Ø 22.2(7/8)	Ø 19.05(3/4)
$< 50.4(229\,000)$	Ø 12.7(1/2)	Ø 28.58(1-1/8)	Ø 22.2(7/8)
$< 61.6(210\,600)$	Ø 15.88(5/8)	Ø 28.58(1-1/8)	Ø 22.2(7/8)
$< 72.8(210\,600)$	Ø 15.88(5/8)	Ø 34.9(1-3/8)	Ø 28.58(1-1/8)
$< 100.8(344\,000)$	Ø 19.05(3/4)	Ø 34.9(1-3/8)	Ø 28.58(1-1/8)
$< 173.6(592\,500)$	Ø 19.05(3/4)	Ø 41.3(1-5/8)	Ø 34.9(1-3/8)
$< 184.8(630\,700)$	Ø 22.2(7/8)	Ø 41.3(1-5/8)	Ø 34.9(1-3/8)
$\leq 224.0(764\,400)$	Ø 22.2(7/8)	Ø 53.98(2-1/8)	Ø 41.3(1-5/8)

Обща дължина на тръбата = A + B + C1 + C2 + C3 + D + a + b + c + d + e + f + g + i + j + k + l + m + n $\leq 1,000 \text{ m (3,280ft)}$

L	Най-голяма дължина на тръбата A+B+C3+D+k $\leq 150 \text{ m (200m**)}$ [(492ft(656ft**))]	* Еквивалентна дължина на тръбата A+B+C3+D+k $\leq 175 \text{ m (225m**)}$ [(574ft(738ft**))]
l	Най-дълъг тръбен участък след първото разклонение B+C3+D+k $\leq 40 \text{ m (90m**)}$ [131ft (295ft)]	
H	Difference in height(Външни тела ↔ Вътрешно тяло) H $\leq 110 \text{ m (361 ft)}$	
h	Разлика във височината (Вътрешно тяло ↔ Вътрешно тяло) h $\leq 40 \text{ m (131 ft)}$	
h1	Разлика във височината (HR модул ↔ HR модул) h1 $\leq 5 \text{ m (16.4 ft)}$	
"a", "b"	Разлика във височината (HR модул ↔ HR модул) a $\leq 15 \text{ m (49ft)}$, b $\leq 5 \text{ m (16ft)}$	

- * : Приемете за еквивалентна дължина на тръбата на Y-разклонението да е 0,5 m (1.64ft), това на колектора да е 1 m (3.3ft), за изчислителни цели

- Препоръчително е вътрешното тяло да се монтира по-ниско от колектора.

- ** : Да се прилага при специални условия.

⚠ ПРЕДУПРЕЖДЕНИЕ

Когато еквивалентната дължина между външно тяло и най-отдалеченото вътрешно тяло е 90 m (295 ft) или по-голяма, диаметърът на главната тръба (A) трябва да бъде увеличен с една степен.

Диаметър на тръбата за хладилния агент от външното тяло до първото разклонение. (А)

Външно тяло. Мощност (hp)	Стандартен диаметър на тръбата			Диаметър на тръбата, когато дължината на тръбата е $\geq 90\text{m}$ (295фута) или когато височинният диференциал (външно тяло \rightarrow вътрешно тяло) е $> 50\text{m}$ (164фута)		
	Тръба за течност мм (inch)	Тръба за газ под ниско налягане мм (inch)	Тръба за газ под високо налягане мм (inch)	Тръба за течност мм (inch)	Тръба за газ под ниско налягане мм (inch)	Тръба за газ под високо налягане мм (inch)
8	$\varnothing 9.52$ (3/8)	$\varnothing 19.05$ (3/4)	$\varnothing 15.88$ (5/8)	$\varnothing 12.7$ (1/2)	Неувеличен	Неувеличен
10	$\varnothing 9.52$ (3/8)	$\varnothing 22.2$ (7/8)	$\varnothing 19.05$ (3/4)	$\varnothing 12.7$ (1/2)	Неувеличен	Неувеличен
12	$\varnothing 12.7$ (1/2)	$\varnothing 28.58$ (1-1/8)	$\varnothing 19.05$ (3/4)	$\varnothing 15.88$ (5/8)	Неувеличен	Неувеличен
14~16	$\varnothing 12.7$ (1/2)	$\varnothing 28.58$ (1-1/8)	$\varnothing 22.2$ (7/8)	$\varnothing 15.88$ (5/8)	Неувеличен	Неувеличен
18~20	$\varnothing 15.88$ (5/8)	$\varnothing 28.58$ (1-1/8)	$\varnothing 22.2$ (7/8)	$\varnothing 19.05$ (3/4)	Неувеличен	Неувеличен
22	$\varnothing 15.88$ (5/8)	$\varnothing 28.58$ (1-1/8)	$\varnothing 28.58$ (1-1/8)	$\varnothing 19.05$ (3/4)	Неувеличен	Неувеличен
24	$\varnothing 15.88$ (5/8)	$\varnothing 34.9$ (1-3/8)	$\varnothing 28.58$ (1-1/8)	$\varnothing 19.05$ (3/4)	Неувеличен	Неувеличен
26~34	$\varnothing 19.05$ (3/4)	$\varnothing 34.9$ (1-3/8)	$\varnothing 28.58$ (1-1/8)	$\varnothing 22.2$ (7/8)	Неувеличен	Неувеличен
36	$\varnothing 19.05$ (3/4)	$\varnothing 41.3$ (1-5/8)	$\varnothing 28.58$ (1-1/8)	$\varnothing 22.2$ (7/8)	Неувеличен	Неувеличен
38~60	$\varnothing 19.05$ (3/4)	$\varnothing 41.3$ (1-5/8)	$\varnothing 34.9$ (1-3/8)	$\varnothing 22.2$ (7/8)	Неувеличен	Неувеличен
62~64	$\varnothing 22.2$ (7/8)	$\varnothing 41.3$ (1-5/8)	$\varnothing 34.9$ (1-3/8)	$\varnothing 25.4$ (1) *	Неувеличен	Неувеличен
66~96	$\varnothing 22.2$ (7/8)	$\varnothing 53.98$ (2-1/8)	$\varnothing 41.3$ (1-5/8)	$\varnothing 25.4$ (1) *	Неувеличен	Неувеличен

* Ако е налично на място, изберете размер на тръбата съгласно горната таблица. В противен случай не е необходимо да бъде увеличаван

Схема на свързване между Y-разклонение, колектор и HR модул

Схема 1

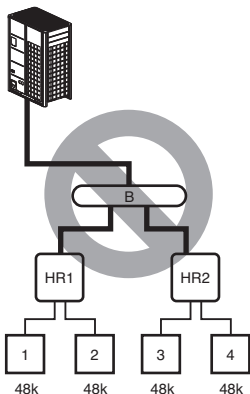

• Монтажът е невъзможен: Колекторно разклонение \rightarrow HR модул

Схема 2

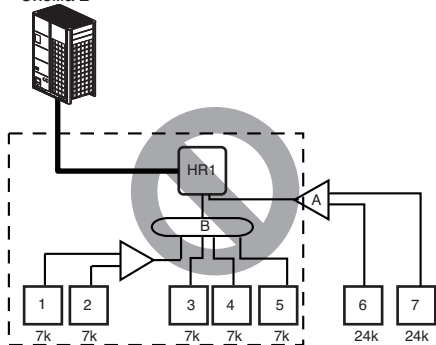

• Монтажът е невъзможен: HR модул \rightarrow Колекторно разклонение \rightarrow Y и Колекторно разклонение.

Схема 3

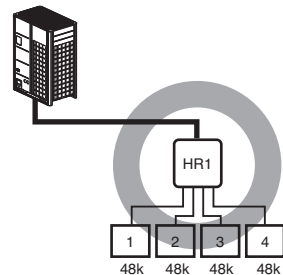

• Максималният общ капацитет на вътрешните тела е 56,4 kW (192 kBtu/h).

Схема 4

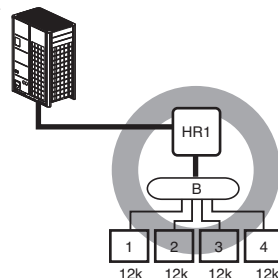

• Максималният общ капацитет на тръбните клонове от HR модула е 14,1 kW (48 kBtu/h).

Схема 5



Схема 6



Схема 7

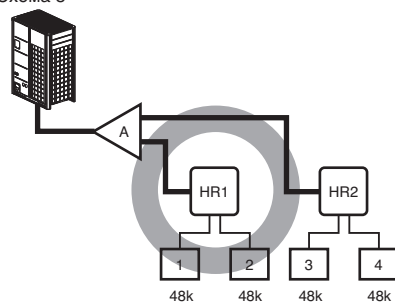

* : Серийно свързване на HR модули: Сумата от капацитетите на вътрешните тела е $\leq 192 \text{ kW/h}$

Схема 8

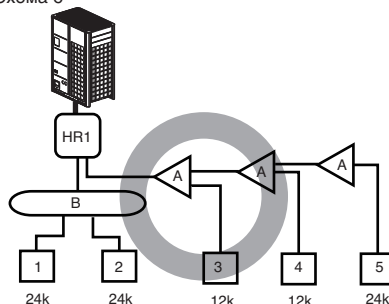
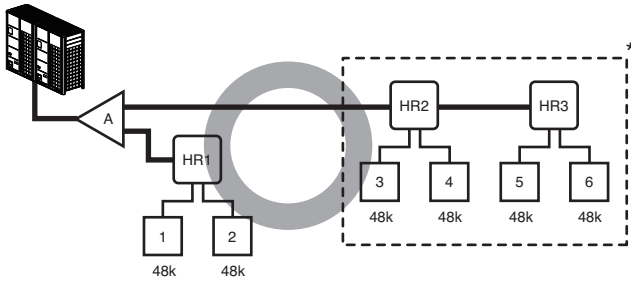
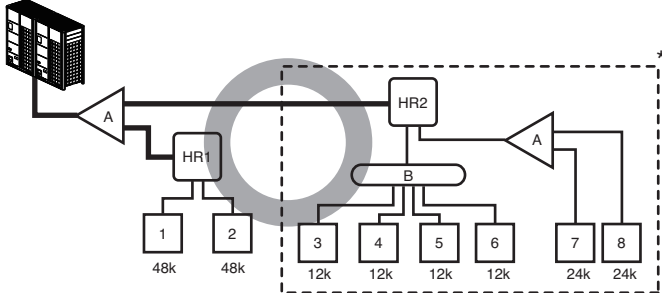

* : Максималният брой вътрешни тела за един клон е 8 вътрешни тела

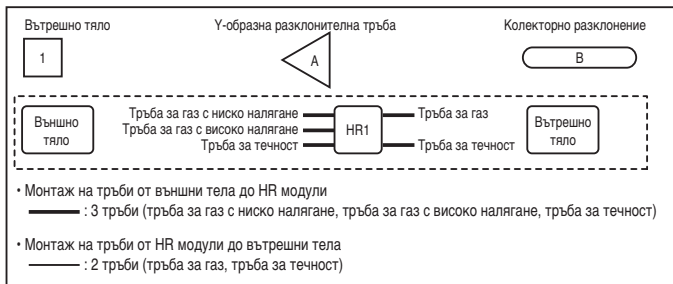

Поддържайте дистанция от 40 m (131 ft) от първото разклонение до най-отдалеченото вътрешно тяло.

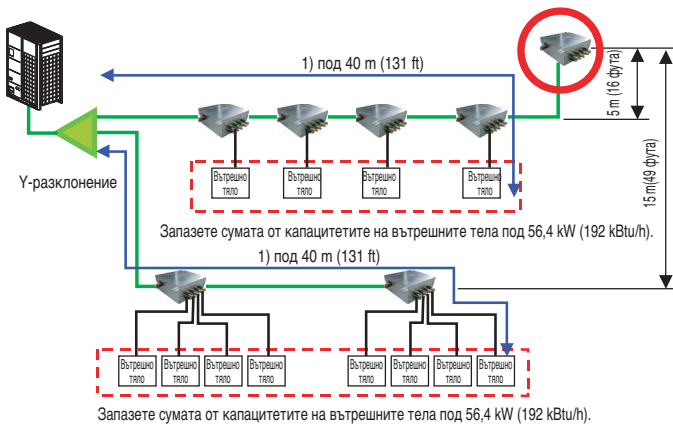

За монтаж на термopомпа и система за утилизация на топлина

Метод на свързване на тръбите между външното/вътрешното тяло

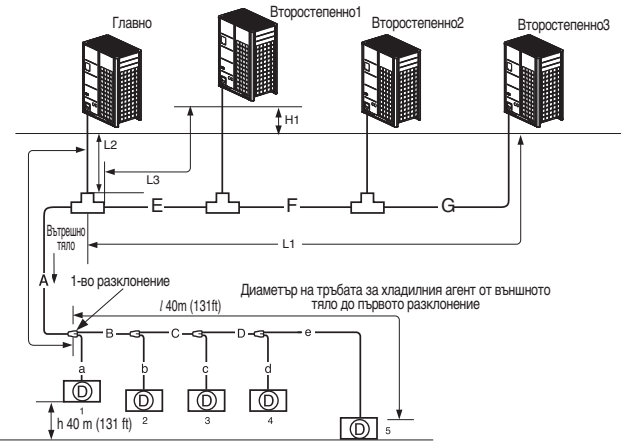

* вж. таблица 2

- A : Диаметър на тръбата за хладилния агент от външното тяло до първото разклонение
- E : Диаметър на тръбата на хладилния агент за капацитет на външното тяло (Второстепенно 1 + Второстепенно 2 + Второстепенно 3)
- F : Диаметър на тръбата на хладилния агент за капацитет на външното тяло (Второстепенно 2 + Второстепенно 3)
- G : Диаметър на тръбата на хладилния агент за капацитет на външното тяло (Второстепенно 3)

Разлика във височината (външно тяло ↔ външно тяло)	5m
Макс. дължина от първото разклонение до всяко външно тяло (D1, D2, D3)	По-малко от 10 m [32.8 ft] (еднаква дължина на тръбите 13 m [42.7 ft])

Таблица 1) Ограничение за дължината на тръбата

Макс. дължина на тръбата	Външно тяло ↔ вътрешно тяло	Дължина на най-дългата тръба (D)	Метод с Y-разклонение	Комбинация от метод с Y-разклонение и с колектор	Метод с колектор
			Еднаква дължина на тръбата	Обща дължина на тръбата	Разлика във височината (B)
Макс. разлика във височината	Външно тяло ↔ вътрешно тяло	Разлика във височината (B)	Разлика във височината (B)	Дължина на тръбата (D)	Дължина на тръбата (D)
Вътрешно тяло ↔ вътрешно тяло	Вътрешно тяло ↔ вътрешно тяло	Разлика във височината (B)	Разлика във височината (B)	Дължина на тръбата (D)	Дължина на тръбата (D)
Най-дълъг тръбен участък след първото разклонение	Външно тяло ↔ вътрешно тяло	Дължина на тръбата (D)	Дължина на тръбата (D)	Дължина на тръбата (D)	Дължина на тръбата (D)

* : вж. таблица 4

⚠ ПРЕДУПРЕЖДЕНИЕ

- Увеличен диаметър на тръбата (таблица 2)
- Когато дължината на тръбата е 90 m [295 ft] или повече метра от външното тяло до 1-вото разклонение
- Когато разликата в нивото е 50 m [295 ft] или повече

(Таблица 2) Диаметър на тръбата на хладилния агент от външното тяло до първото разклонение. (А)

Капацитет на външното тяло (ODU) (hp)	Диаметър на тръбата, когато дължината на тръбата е < 90 m (295 ft) (стандартно)		Диаметър на тръбата, когато дължината на тръбата е ≥ 90 m (295 ft)		Диаметър на тръбата, когато разликата във височината (ODU↔IDU) е > 50 m (164 ft)	
	Тръба за течност mm (inch)	Тръба за газ mm (inch)	Тръба за течност mm (inch)	Тръба за газ mm (inch)	Тръба за течност mm (inch)	Тръба за газ mm (inch)
8	Ø 9.52 (3/8)	Ø 19.05 (3/4)	Ø 12.7 (1/2)	Ø 22.2 (7/8)	Ø 12.7 (1/2)	Неувеличен
10	Ø 9.52 (3/8)	Ø 22.2 (7/8)	Ø 12.7 (1/2)	Ø 25.4 (1) *	Ø 12.7 (1/2)	Неувеличен
12-14	Ø 12.7 (1/2)	Ø 28.58 (1-1/8)	Ø 15.88 (5/8)	Неувеличен	Ø 15.88 (5/8)	Неувеличен
16	Ø 12.7 (1/2)	Ø 28.58 (1-1/8)	Ø 15.88 (5/8)	Ø 31.8 (1-1/4) *	Ø 15.88 (5/8)	Неувеличен
18-22	Ø 15.88 (5/8)	Ø 28.58 (1-1/8)	Ø 19.05 (3/4)	Ø 31.8 (1-1/4) *	Ø 19.05 (3/4)	Неувеличен
24	Ø 15.88 (5/8)	Ø 34.9 (1-3/8)	Ø 19.05 (3/4)	Неувеличен	Ø 19.05 (3/4)	Неувеличен
26-34	Ø 19.05 (3/4)	Ø 34.9 (1-3/8)	Ø 22.2 (7/8)	Ø 38.1 (1-1/2) *	Ø 22.2 (7/8)	Неувеличен
36-60	Ø 19.05 (3/4)	Ø 41.3 (1-5/8)	Ø 22.2 (7/8)	Неувеличен	Ø 22.2 (7/8)	Неувеличен
62-64	Ø 22.2 (7/8)	Ø 41.3 (1-5/8)	Ø 25.4 (1) *	Ø 53.98 (2-1/8)	Ø 25.4 (1) *	Неувеличен
66-96	Ø 22.2 (7/8)	Ø 53.98 (2-1/8)	Ø 25.4 (1) *	Неувеличен	Ø 25.4 (1) *	Неувеличен

* Ако е налично на място, изберете размер на тръбата съгласно горната таблица. В противен случай не е необходимо да бъде увеличаван

(Таблица 3) Диаметър на тръбата на хладилния агент от първото до последното разклонение. (В, С, D)

Обща мощност на низходящото вътрешно тяло [kW (Btu/h)]	Тръба за течност mm (inch)	Тръба за газ mm (inch)
≤ 5.6 (19 100)	Ø 6.35 (1/4)	Ø 12.7 (1/2)
< 16.0 (54 600)	Ø 9.52 (3/8)	Ø 15.88 (5/8)
≤ 22.4 (76 400)	Ø 9.52 (3/8)	Ø 19.05 (3/4)
< 33.6 (114 700)	Ø 9.52 (3/8)	Ø 22.2 (7/8)
< 50.4 (172 000)	Ø 12.7 (1/2)	Ø 28.58 (1-1/8)
< 67.2 (229 400)	Ø 15.88 (5/8)	Ø 28.58 (1-1/8)
< 72.8 (248 500)	Ø 15.88 (5/8)	Ø 34.9 (1-3/8)
< 100.8 (344 000)	Ø 19.05 (3/4)	Ø 34.9 (1-3/8)
< 173.6 (592 500)	Ø 19.05 (3/4)	Ø 41.3 (1-5/8)
< 184.8 (630 700)	Ø 22.2 (7/8)	Ø 41.3 (1-5/8)
≤ 268.8 (917 100)	Ø 22.2 (7/8)	Ø 53.98 (2-1/8)

(Таблица 4) Условно приложение

• За да удовлетворите условията по-долу за постигане на 40 m ~ 90 m дължина на тръбата след първото разклонение.

Условие	Пример
1 Диаметърът на тръбите между първото разклонение и последното разклонение трябва да се увеличава с по една стъпка, с изключение на диаметър на тръбата В, С, D е същият като Диаметър А	40 m [131 ft] < B+C+D+e 90 m [295 ft] → В, С, D промяна на диаметър
2 Докато изчислявате цялата дължина на тръбата за хладилен агент, тръбната дължина В, С, D трябва да се изчисли два пъти.	$A+Bx2+Cx2+Dx2$ $+a+b+c+d+e \leq 1\ 000\ m$ [3 281 ft]
3 Дължина на тръбата от всяко вътрешно тяло до най-близкото разклонение	$a,b,c,d,e \leq 40\ m$ [131 ft]
4 Дължината на тръбата от външното тяло до най-отдалеченото вътрешно тяло 5 - (A+B+C+D+e) - [Дължина на тръбата от външното тяло до най-близкото вътрешно тяло 1 (A+a)] ≤ 40 m	$(A+B+C+D+e) - (A+a) \leq 40\ m$ [131 ft]

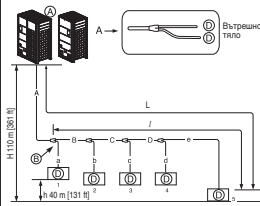

⚠ ПРЕДУПРЕЖДЕНИЕ

• В случай че диаметърът на тръба В, свързана след първото разклонение, е по-голям от диаметъра на главната тръба А, В трябва да бъде със същия размер като А.

Пример) В случай, че вътрешно тяло със съотношение на свързване 120% се свързва с външно тяло с мощност 24 HP (67,2 kW).

1) Диаметър на главна тръба на външно тяло А : Ø34,9(1-3/8)(тръба за газ), Ø15,88(5/8)(тръба за течност)

2) Диаметър на тръба В след първото разклонение съгласно 120% свързване на вътрешно тяло (80,6kW) : Ø34,9(1-3/8)(тръба за газ), Ø19,05(3/4)(тръба за течности)

Следователно диаметърът на тръба В, свързана след първото разклонение, би трябвало да е Ø34,9(1-3/8) (тръба за газ)/ Ø15,88 (5/8)(Тръба за течност), което е същото като диаметъра на главната тръба.

Свързване на външни тела

⚠ ПРЕДУПРЕЖДЕНИЕ

• В случай че диаметърът на тръба В, свързана след първото разклонение, е по-голям от диаметъра на главната тръба А, В трябва да бъде със същия размер като А.

Пр.) В случай че коефициент на комбинация на вътрешно тяло 120% е свързан към 70 kW външно тяло.

1) Диаметър на главната тръба на външното тяло А : Ø34.9 (тръба за газ при ниско налягане), Ø15.88 (тръба за течност), Ø28.58 (тръба за течност при високо налягане)

2) Диаметър на тръба В след първото разклонение според комбинация на вътрешно тяло 120% (84kW): Ø34,9 (тръба за газ с ниско налягане), Ø19,05 (тръба за течност), Ø28,58 (тръба за течност под високо налягане)

При това положение диаметърът на тръба В, свързана след първото разклонение, би била Ø34,9 (тръба за газ с ниско налягане), Ø15,88 (тръба за течност), Ø28,58 (тръба за течност под високо налягане), който съвпада с диаметъра на основната тръба.

[Пример]

Не избирайте диаметъра на главната тръба според общия капацитет на сочещото надолу вътрешно тяло, а според името на модела на външното тяло.

Не позволявайте свързващата тръба от разклонение до разклонение да надвишава диаметъра на главната тръба, избран според името на модела на външното тяло.

Пр.) Където се свързват вътрешни тела към 22 HP (61,5 kW) външно тяло до 120% от системния капацитет (73,8 kW) и разклонителен 7k (2,1 kW) вътрешно тяло при 1-во разклонение

Диаметър на основната тръба (22 HP външно тяло): Ø28,58 (тръба за газ с ниско налягане), Ø15,88 (тръба за течност), Ø22,2 (тръба за газ под високо налягане)

Диаметър на тръбата между първото и второто разклонение (71,7 kW вътрешни тела): Ø34,9 (Тръба за газ), Ø19,05 (Тръба за течност) в съответствие със сочещите надолу вътрешни тела.

Тъй като диаметърът на главната тръба на външното тяло 22HP е Ø28,58 (тръба за газ с ниско налягане), Ø15,88 (тръба за течност), Ø22,2 (тръба за газ под високо налягане), тя се използва като главна тръба и като свързващата тръба между първото и второто разклонение.

Свързване на вътрешното тяло

Тръба за свързване на вътрешното тяло от разклонение (a, b, c, d, e, f)

Мощност на вътрешното тяло [kW (Btu/h)]	Тръба за течност [mm(inch)]	Тръба за газ [mm(inch)]
≤ 5.6 (19, 100)	Ø6.35 (1/4)	Ø12.7 (1/2)
< 16.0 (54, 600)	Ø9.52 (3/8)	Ø15.88 (5/8)
< 22.4 (76, 400)	Ø9.52 (3/8)	Ø19.05 (3/4)
< 28.0 (95, 900)	Ø9.52 (3/8)	Ø22.2 (7/8)

ВНИМАНИЕ

- Радиусът на огъването трябва да е поне два пъти диаметъра на тръбата.
- Огънете тръбата след 500 mm [19.7 inch] или повече от разклонението (или колектора). Не огъвайте под формата на буквата U. Това може да повлияе на производителността или да доведе до по-висок шум. Ако е необходимо U огъване, R трябва да е по-голям от 200mm [7.9 инча]

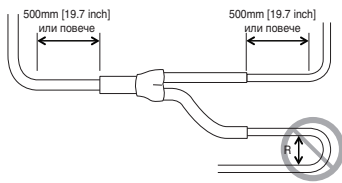

Примери за неправилни тръбни връзки

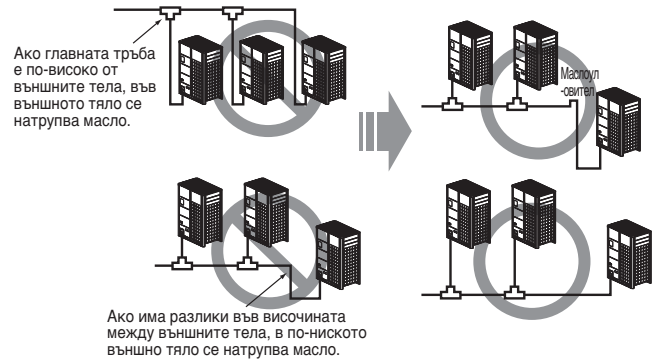

Метод за свързване на тръби/Предпазни мерки за серийни свързвания между външни тела

- Необходими са отделни свързки за Y разклоненията за серийни свързвания между външните тела.
- Моля, вижте примерите за свързвания по-долу, за да монтирате тръбни връзки между външните тела.

Тръбна връзка между външни тела (общ случай)

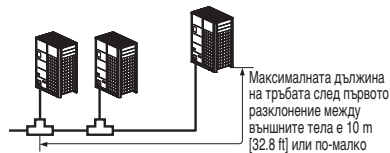

Тръбите между външните тела са 2 m [6.6 ft] или по-малко

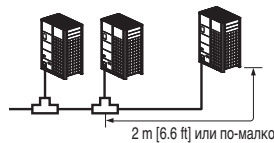

Тръбите между външните тела са 2 m [6.6 ft] или повече

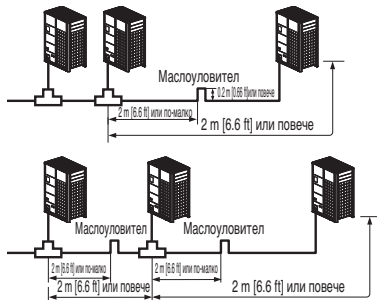

- Ако разстоянието между външните тела стане повече от 2 m [6.6 ft], поставете маслоуловители между тръбите за газ.
- Ако външното тяло е разположено по-ниско от главната тръба, поставете маслоуловител.

(Пример 1)



(Пример 2)



(Пример 3)



- Поставете маслоуловител, както е показано по-долу, когато дължината на тръбата между външните тела е повече от 2 m [6.6 ft]. В противен случай тялото може да не работи правилно.

(Пример 1)

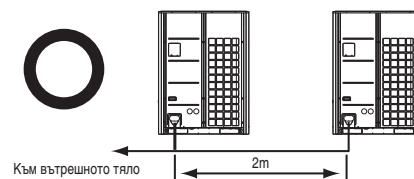

(Пример 2)

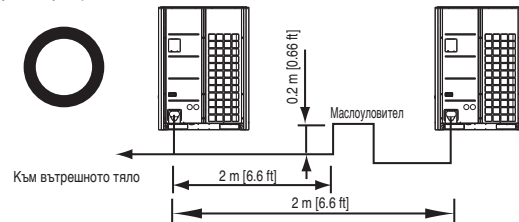

- Когато свързвате тръби между външни тела, натрупването на масло във второстепенното външно тяло трябва да бъде избягвано. В противен случай тялото може да не работи правилно.

(Пример 1)



(Пример 2)

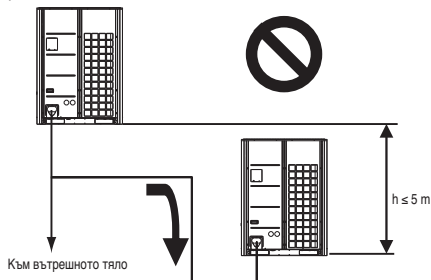

(Пример 3)

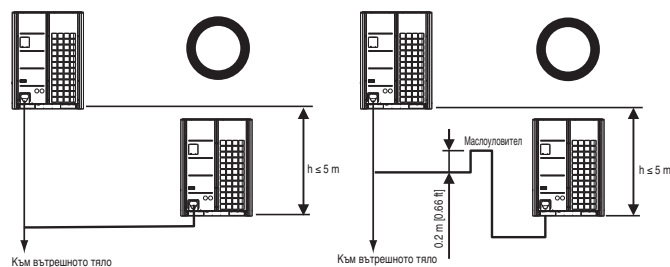

Монтаж на разклонителните тръби

Y-разклонение

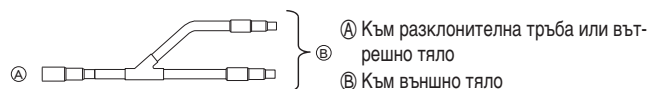

• Уверете се, че разклонените тръби са свързани вертикално. (вижте диаграмата по-долу)

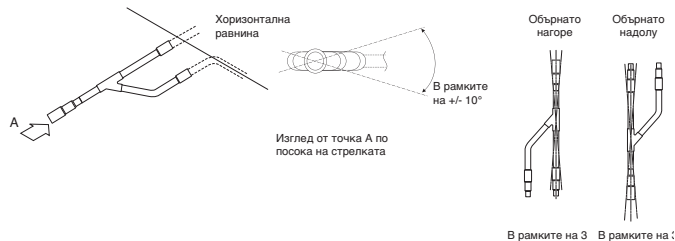

- Няма ограничение по отношение на конфигурацията на съвместен монтаж.
- Ако диаметърът на тръбата за хладилен агент, избрана от производителя, е различен от размера на свързката, свързващата част трябва да се отреже с тръборез.
- Разклонителната тръба трябва да се изолира с изолационния материал във всеки комплект.

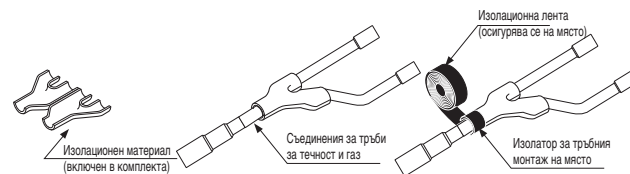

Колектор

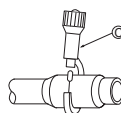

© Тръборез

- Когато броят на тръбите, които ще се свързват, е по-малък от броя на колекторните разклонения, поставете капачка на несвързаните разклонения.

• Когато броят на вътрешните тела, които ще се свързват към разклонителните тръби, е по-малък от броя на наличните за свързване разклонителни тръби, е необходимо да се поставят тапи на излишните разклонения.

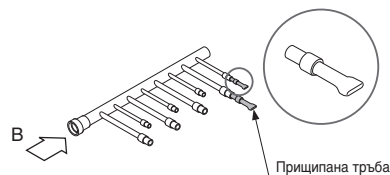

• Сглобете разклонителните тръби така, че да лежат в хоризонтална равнина.



- Колекторът трябва да се изолира с изолационния материал във всеки комплект.

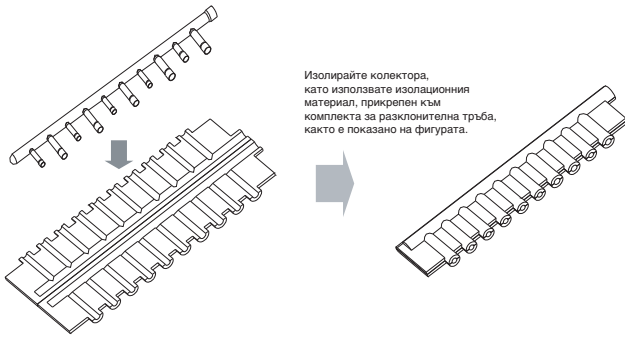

- Свързките между разклоненията и тръбите трябва да бъдат уплътнени с изолационната лента, включена във всеки комплект.

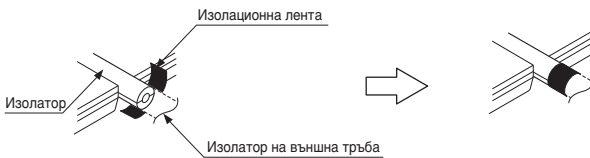

- Всяка тапа трябва да се изолира, като се използва изолаторът, осигурен с всеки комплект, и след това да се облепи с изолационна лента, както е описано по-горе.

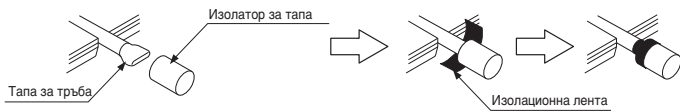

Y-образна тръба

[Тяло : mm(inch)]

Модел	Тръба за газ	Тръба за течност
ARBLN01621		
ARBLN03321		
ARBLN07121		
ARBLN14521		
ARBLN23220		

Колектор

[Тяло : mm(inch)]

Модел	Тръба за газ	Тръба за течност
4 разклонения ARBL054		
7 разклонения ARBL057		
4 разклонения ARBL104		
7 разклонения ARBL107		
10 разклонения ARBL1010		
10 разклонения ARBL2010		

Начин на разпределяне

Хоризонтално разпределяне

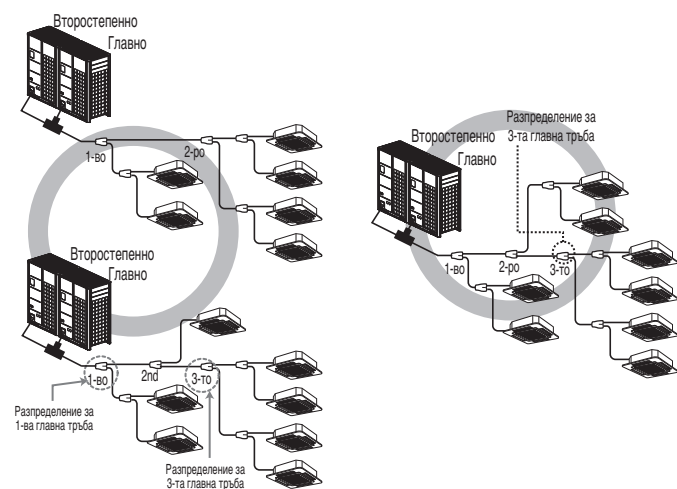

Вертикално разпределяне

- Уверете се, че разклонените тръби са свързани вертикално.

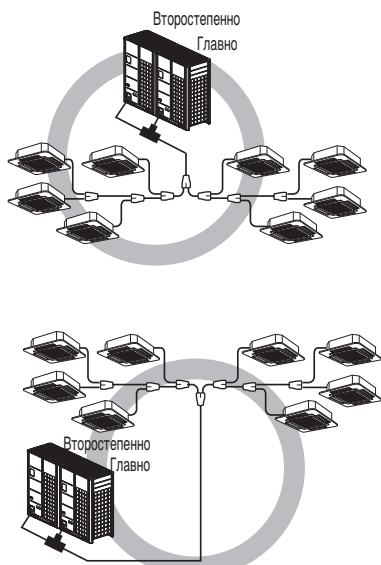

Други

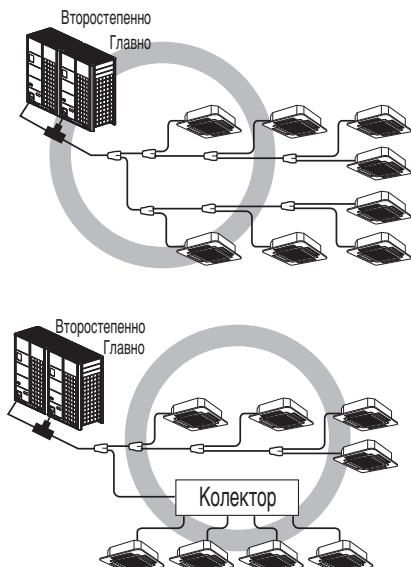

Вакуумен режим

Тази функция се използва за създаване на вакуум в системата след подмяна на компресор, подмяна на части на външно тяло или добавяне/подмяна на части на вътрешно тяло.

Метод на настройване на вакуумен режим

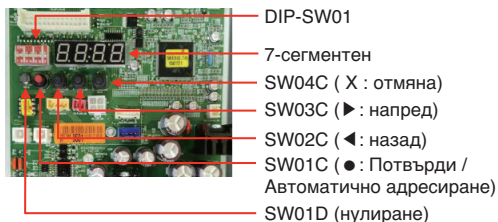
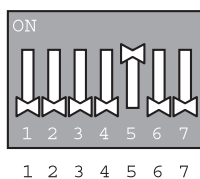

PCB DIP на главно тяло включен: номер 5

Изберете режима, използвайки бутон '▶', '◀': „SVC” Натиснете бутона ●

Изберете функцията, използвайки бутоните '▶', '◀': „Se3” Натиснете бутона ●

Стартирайте вакуумния режим: „VACC”

Външно тяло V/V отворен

Терморегулиращ вентил на външно тяло отворен

Терморегулиращ вентил на вътрешното тяло отворен

Вентилът на рекуператорна система е отворен, SC EEV е отворен

Метод за изключване на вакуумен режим

Изключете DIP превключвателя и натиснете бутона за нулиране на PCB на главното тяло

⚠ ВНИМАНИЕ

Външното тяло спира да работи във вакуумен режим. Компресорът не може да работи.

Тест за теч и вакуумно изсушаване

Тест за теч

Тестът за теч трябва да се извърши с азотен газ, създаващ налягане до 3,8 MPa (38,7 kgf/cm²). Ако налягането не спадне за 24 часа, системата преминава теста. Ако налягането спадне, проверете откъде изтича азот. За начина на теста направете справка със следната фигура. (Направете тест със затворени сервисни вентили. Уверете се също, че сте поставили под налягане тръбата за течност, тръбата за газ и тръбата за газ под високо налягане)

Резултатът от теста трябва да се счита за добър, ако налягането не спадне, след като се остави за около един ден след теста с газообразен азот под налягане.

Последователно монтиране (термопомпа)

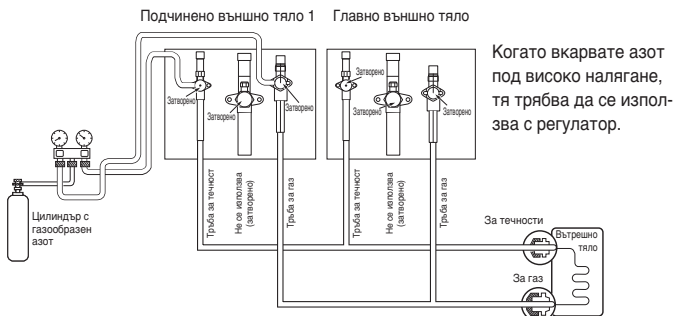

Последователно монтиране (Регенериране на топлина)

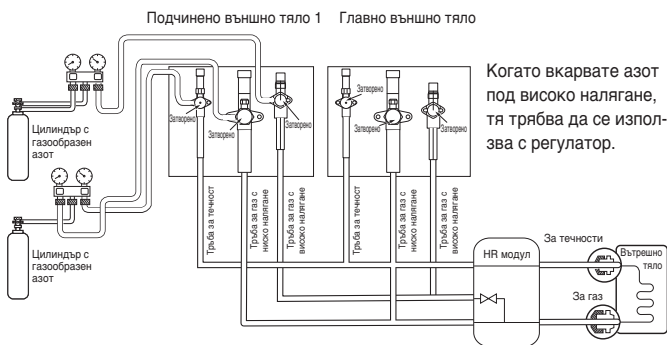

⚠ ПРЕДУПРЕЖДЕНИЕ

Използвайте вакуумна помпа или инертен (азотен) газ, когато правите тест за теч или продухване с въздух. Не компресирате въздух или кислород и не използвайте запалими газове. Те могат да причинят пожар или експлозия.

- Съществува риск от смърт, нараняване, пожар или експлозия.

⚠ ЗАБЕЛЕЖКА

Ако околната температура е различна по времето когато е приложено налягане и когато се проверява спадането на налягането, приложете следния корекционен коефициент

Има промяна в налягането от приблизително 0,01MPa(1,5psi) за всеки 33,8°F (1°C) от температурната разлика.

Корекция= (Темп. по времето на херметизация – Темп. по времето на проверка) X 0,1

Например: Температурата по време на херметизация 3,8MPa(551psi) е 80,6°F (27°C)

24 часа по-късно: 3,73MPa(541psi), 68°F (20°C) В този случай спадането на налягането от 0,07MPa (10psi) се дължи на понижението на температурата и следователно няма изтичане в тръбата.

⚠ ВНИМАНИЕ

За да не допуснете азотът да влезе в охладителната система в течно състояние, горната част на цилиндъра трябва да е на по-високо ниво от долната при тестването на системата с налягане.

Обикновено цилиндърът се използва във вертикално изправено положение.

Вакуум

Вакуумно сушене трябва да се извършва през сервисния отвор върху външното тяло намиращ се върху сервисния клапан към вакуумната помпа, обикновено употребявана за тръба за течност, тръба за газ и обща тръба за високо/ниско налягане. (Създайте вакуум през тръбата за течност, тръбата за газ и общата тръба за високо/ниско налягане със затворен сервисен вентил.)

* Никога не извършвайте прочистване на въздуха, като използвате хладилен агент.

• Вакуумно сушене: Използвайте вакуумна помпа, която може да вакуумира до -100,7 kPa (-14,6psi, 5 Torr, -755mmHg).

- Вакуумирайте системата през тръбите за течност и газ с вакуумна помпа в продължение на повече от 2 часа и доведете системата до -100,7 kPa (-14,6 psi). След поддържане на системата в това състояние за повече от 1 час се уверете, че вакуумметърът се покачва. В системата може да има влага или протичане.

- Направете следното, ако съществува възможност в тръбата да е останала влага.

(През дъждовния сезон или при по-продължителен период от време по време на работа в тръбата може да попадне дъждовна вода.)

След изсушаване на системата в продължение на 2 часа, подайте налягане към системата до 0,05 MPa (7,3psi) (вакуумно прекъсване) с азот и след това отново я изпразнете с вакуумната помпа в продължение на 1 час до -100,7 kPa (-14,6psi)(Вакуумно сушене). Ако системата не може да бъде вакуумирана до -100,7 kPa (-14,6psi) в рамките на 2 часа, повторете стъпките за вакуумно прекъсване и изсушаване. Накрая проверете дали вакуумметърът се покачва или не, след като поддържате системата под вакуум в продължение на 1 час.

Последователно монтиране (термопомпа)

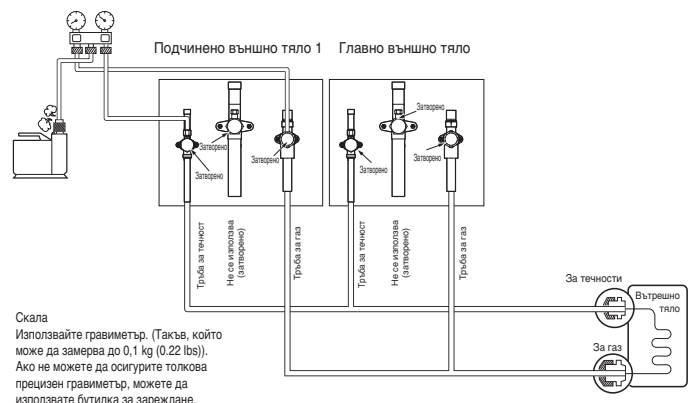

Скала
Използвайте гравиметър. (Такъв, който може да измерва до 0,1 kg (0,22 lbs)). Ако не можете да осигурите толкова прецизен гравиметър, можете да използвате бутилка за зареждане.

Последователно монтиране (Регенериране на топлина)

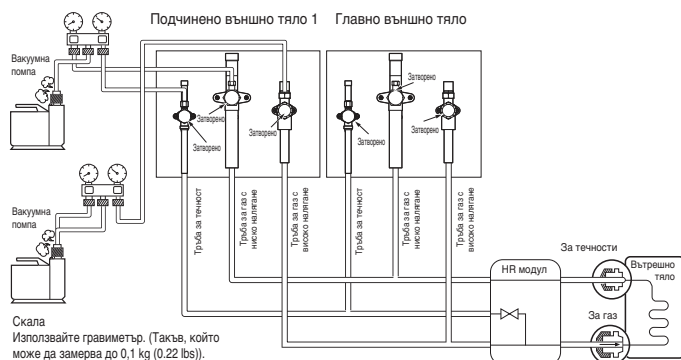

Скала
Използвайте гравиметър. (Такъв, който може да измерва до 0,1 kg (0.22 lbs)). Ако не можете да осигурите толкова прецизен гравиметър, можете да използвате бутилка за зареждане.

БЪЛГАРСКИ

⚠ ПРЕДУПРЕЖДЕНИЕ

Използвайте вакуумна помпа или инертен (азотен) газ, когато правите тест за теч или продухване с въздух. Не компресирайте въздух или кислород и не използвайте запалими газове. Те могат да причинят пожар или експлозия.

- Съществува риск от смърт, нараняване, пожар или експлозия.

⚠ ЗАБЕЛЕЖКА

Винаги добавяйте подходящо количество хладилен агент. (За допълнителното зареждане на хладилен агент)

Прекалено много или прекалено малко хладилен агент ще причини проблеми. За използване на вакуумния режим (Ако е зададен вакуумен режим, всички клапани на вътрешните и външните тела ще са отворени.)

⚠ ПРЕДУПРЕЖДЕНИЕ

Когато монтирате и местите климатика на друго място, презаредете след пълно вакуумиране.

- Ако оригиналният хладилен агент се смеси с различен хладилен агент или въздух, в хладилния цикъл може да настъпи неизправност и уредът може да се повреди.

Зареждане на хладилен агент

За монтиране на система за термopомпа

- Ⓐ Манометър на колектора
- Ⓑ Ръкохватка на страната с ниско налягане
- Ⓒ Ръкохватка на страната с високо налягане

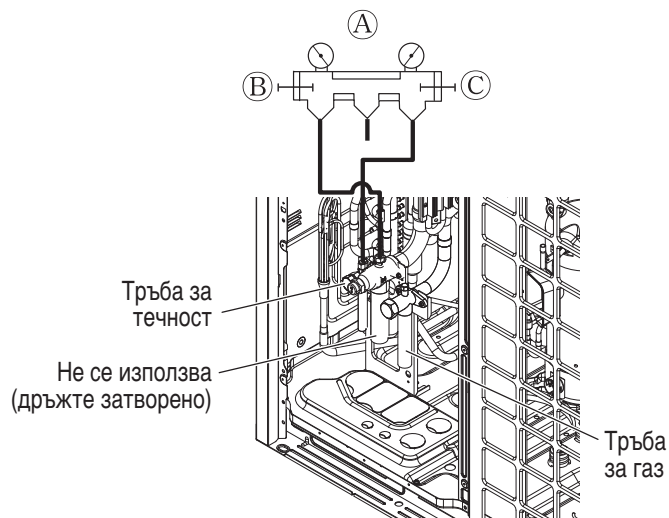

За монтиране на система за регенериране на топлина

- Ⓐ Манометър на колектора
- Ⓑ Ръкохватка на страната с ниско налягане
- Ⓒ Ръкохватка на страната с високо налягане

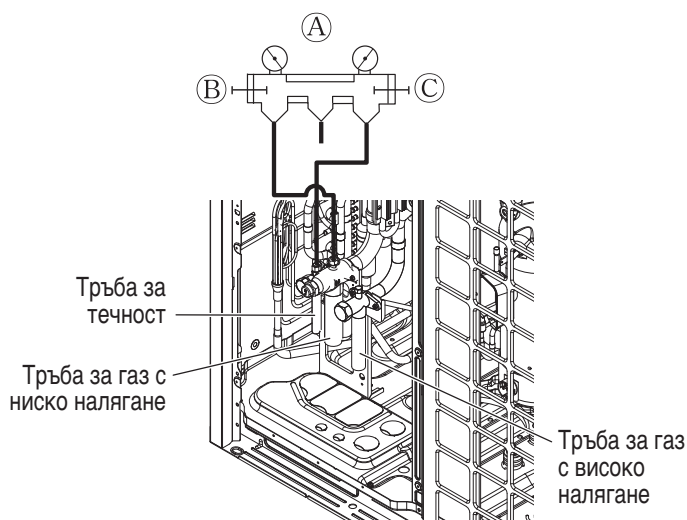

⚠ ПРЕДУПРЕЖДЕНИЕ

- Тръба, която да се обезвъздуши: Тръба за газ, тръба за течност (В случай на система за регенериране на топлина, тръба, която да се обезвъздуши: тръба за газ под високо налягане, тръба за газ под ниско налягане, тръба за течност)
- Ако количеството хладилен агент не е точно, уредът може да не работи правилно.
- Ако количеството на дозаредения хладилен агент е повече от 10%, това може да доведе до избухване на кондензатора или недостатъчна производителност на вътрешното тяло.

Количество на хладилния агент

При изчисляване на допълнителното зареждане трябва да се има предвид дължината на тръбата и стойността на CF (коригиращия коефициент) на вътрешното тяло.

Допълнително зареждане (kg)	=	Общо тръба за течност : Ø25.4 mm (1.0 inch)	x 0.480 kg/m (0.323 lbs/ft)
	+	Общо тръба за течност : Ø22.2 mm (7/8 inch)	x 0.354 kg/m (0.238 lbs/ft)
	+	Общо тръба за течност : Ø19.05 mm (3/4 inch)	x 0.266 kg/m (0.179 lbs/ft)
	+	Общо тръба за течност : Ø15.88 mm (5/8 inch)	x 0.173 kg/m (0.116 lbs/ft)
	+	Общо тръба за течност : Ø12.7 mm (1/2 inch)	x 0.118 kg/m (0.079 lbs/ft)
	+	Общо тръба за течност : Ø9.52 mm (3/8 inch)	x 0.061 kg/m (0.041 lbs/ft)
	+	Общо тръба за течност : Ø6.35 mm (1/4 inch)	x 0.022 kg/m (0.015 lbs/ft)
Включете само за система за регенериране на топлина	+	Брой на монтираните HR модули	x 0.5 kg/EA (1.1 lbs/EA)
	+	Стойност на CF на вътрешното тяло (kg)	

Количество хладилен агент за вътрешните тела

Пример) 4-пътна таванна касета 14.5kW -1бр., Скрит в тавана Канал 7.3kW-2бр.,
Окачен за стена 2.3kW-4бр.
CF = [0.64 kg (1.411 lbs)x1бр.] + [0.26 kg (0.573 lbs)x2бр.] + [0.26 kg (0.529 lbs)x4бр.]
= 2.12 kg (4.67 lbs)

Вмъкнете допълнителната таблица за хладилния агент на вътрешното тяло.

⚠ ПРЕДУПРЕЖДЕНИЕ

- Правило за теч на хладилен агент:
С оглед на безопасността на хората количеството на изтичащ хладилен агент трябва да отговаря на следното уравнение.

$$\frac{\text{Общо количество хладилен агент в системата}}{\text{Обем на стаята, в която е монтирано вътрешното тяло с най-малък капацитет}} \leq 0.44 \text{ kg/m}^3 \quad (0.028 \text{ lbs/ft}^3)$$

Ако горното уравнение не може да бъде спазено, направете следното.

- Избор на климатична система: изберете едно от следните
 - Монтаж на ефективна отваряща се част
 - Проверете отново мощността на външното тяло и дължината на тръбите
 - Намалете количеството на хладилния агент
 - Монтирайте 2 или повече предпазни устройства (аларма за изтичане на газ)
- Променете типа на вътрешното тяло:
Монтажната позиция трябва да е на над 2 m (6.6 ft) от пода (тип с окачване за стена -> касетен тип)
- Включване на вентилационна система:
изберете обикновена вентилационна система или вентилационна система за сгради
- Ограничете работата по тръбите:
подгответе за земетресения и топлинно напрежение

Топлоизолация на тръбите за хладилен агент

Изолирайте тръбите за хладилен агент, като покриете тръбата за течност и тръбата за газ поотделно с достатъчен пласт термоустойчив полиетилен, така че да не се виждат празнини в свързката между вътрешното тяло и изолационния материал и между самите изолационни материали. Ако изолацията не е добра, е възможно да се образува конденз и т.н. Обърнете особено внимание на изолацията на таванското пространство.

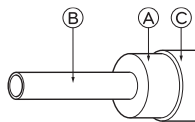

Топлоизолационен материал	Лепило + Термоустойчива полиетиленова пена + Изолирбанд	
Външно покритие	На закрито	Винилова лента
	Открит под	Водонепропусклива конопена тъкан + Бронзов асфалт
	На открито	Водонепропусклива конопена тъкан + Поцинкована ламарина + Маслена боя

- А Топлоизолационен материал
- Б Тръба
- С Външно покритие(Обвийте свързващата част и срязаната част от топлоизолационния материал с изолирбанд.)

! ЗАБЕЛЕЖКА

Когато използвате полиетиленово покритие като покриващ материал, не се изисква асфалтово покритие.

Лош пример

- Не изолирайте заедно тръбата за газ или ниско налягане и течност или тръбата за високо налягане.

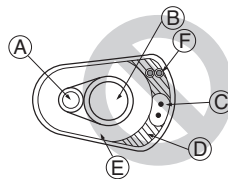

- А Тръба за течност
- Б Тръба за газ
- С Захранващи кабели
- Д Изолирбанд
- Е Изолационен материал
- Ф Предавателни линии

- Уверете се, че напълно сте изолирали свързващата част.

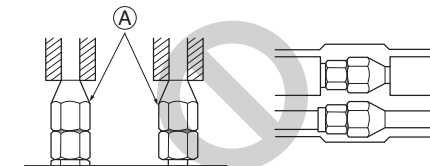

- А Тези части не са изолирани.

Добър пример

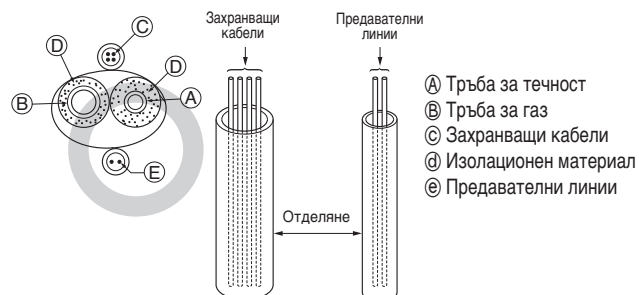

- А Тръба за течност
- Б Тръба за газ
- С Захранващи кабели
- Д Изолационен материал
- Е Предавателни линии

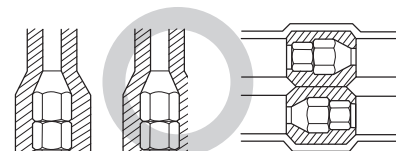

Прониквания

Вътрешна стена (скрита)

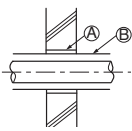

Външна стена

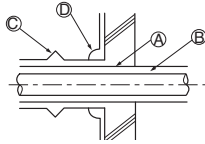

Външна стена (открита)

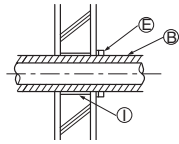

Под (огнеупорен)

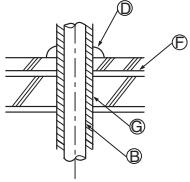

Проникваща част на зона с повишени противопожарни изисквания и гранична стена

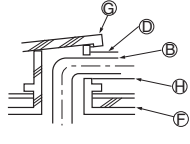

Тръбопроводен канал за покрив

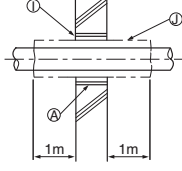

- А Втулка
- Б Топлоизолационен материал
- С Изолационна обшивка
- Д Уплътнителен материал
- Е Лента
- Ф Водонепроницаем слой
- Г Втулка с ръб
- Н Материал на обшивката
- И Хоросан или друго невъзпламенимо уплътнение
- У Невъзпламеним топлоизолационен материал

Когато запълвате дупка с хоросан, покрийте проникващата част със стоманена ламарина, така че изолационният материал да не пропадне. За тази част използвайте невъзпламеними материали за изолацията и покритието. (Не трябва да се използва винилово покритие.)

ЕЛЕКТРИЧЕСКО ОКАБЕЛЯВАНЕ

Внимание

- Спазвайте наредбите на правителствените организации относно техническия стандарт, свързан с електрическото оборудване, разпоредбите за електрически монтаж и указанията на всяка електрическа компания.

⚠ ПРЕДУПРЕЖДЕНИЕ

Уверете се, че електрическите дейности се извършват от квалифицирани електротехници, използващи специални вериги, в съответствие с регламентите и ръководството за монтаж. Ако електрозахранващата верига няма достатъчен капацитет или не работи пълноценно, това може да причини електрически удар или пожар.

- Инсталирайте предавателната линия на външното тяло далеч от кабелите на електрозахранването, така че тя да не бъде повлияна от електрически смущения от източника на електрозахранване. (Не ги прокарвайте през един и същ канал.)

- Уверете се, че сте осигурили подходящо заземяване на външното тяло.

⚠ ВНИМАНИЕ

Уверете се, че сте свързали външното тяло към заземяването. Не свързвайте заземяващата линия към никакви тръби за газ, тръби за течност, гръмоотвод или телефонна заземителна линия. Ако заземяването не е извършено правилно, това може да причини електрически удар.

- Оставете малко аванс на окабеляването за електрическата кутия на вътрешните и външни тела, защото кутията понякога се изважда при работа по обслужването.

- Никога не свързвайте главния захранващ източник към клемен блок или предавателна линия. В противен случай електрическите части ще изгорят.

- Използвайте 2-жилен екраниран кабел за предавателния кабел (маркировката ○ на фигурата по-долу). Ако предавателния кабел на различни системи бъде окабелен със същия многожилен кабел, получената слаба предавателна и приемна възможност ще причини погрешна работа. (⊗ маркировката на фигурата по-долу)

- Към клемното табло за комуникация с външното тяло трябва да се свързва само посоченият предавателен кабел.

2-жилен екраниран кабел

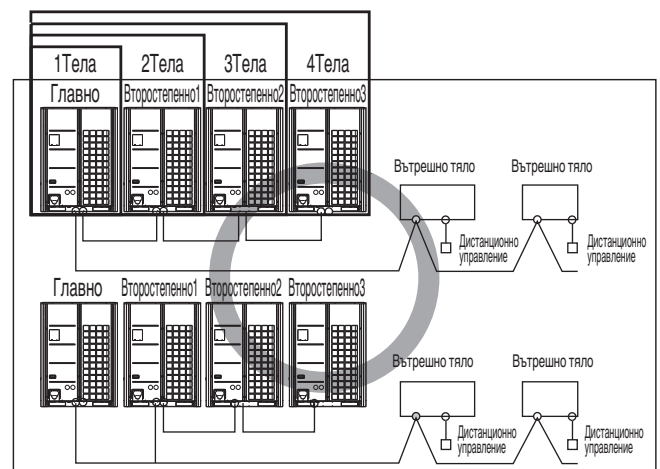

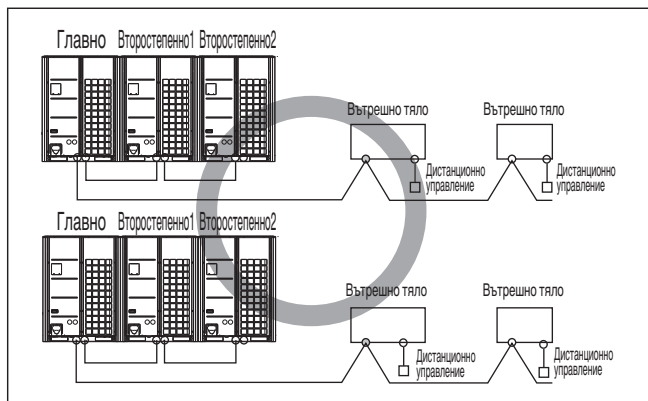
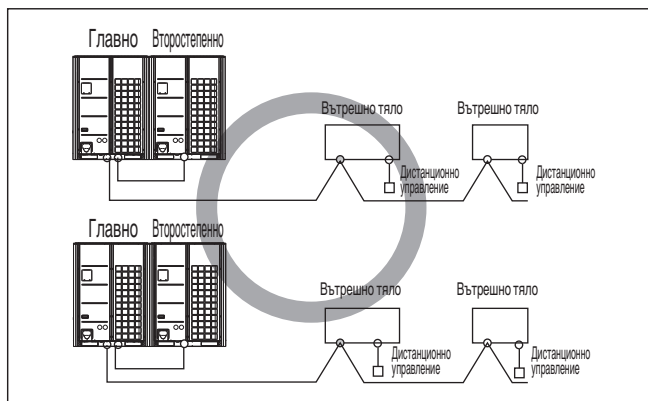

Многожилен кабел

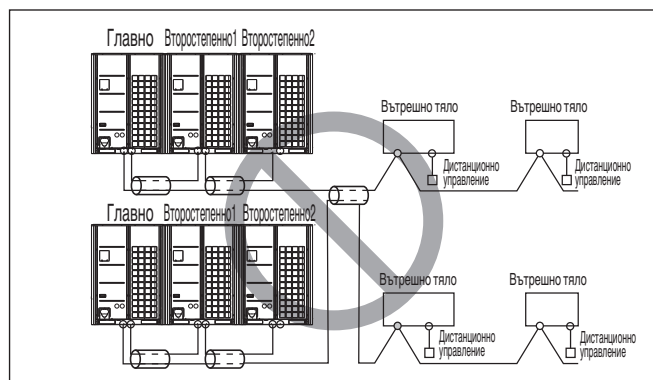
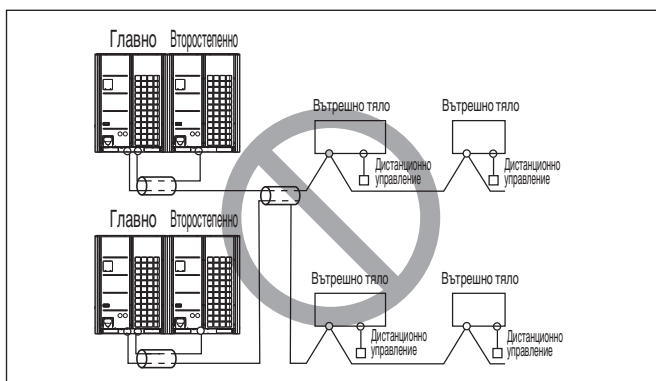
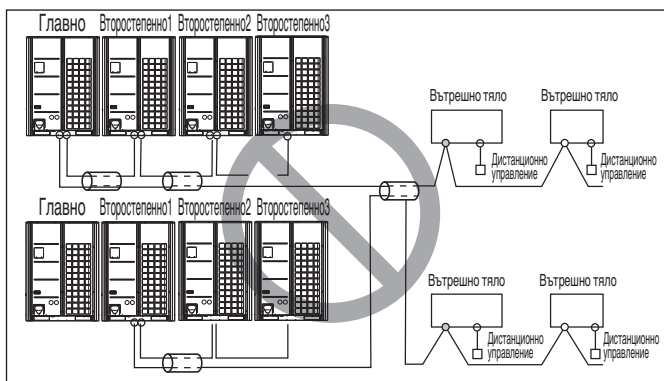

⚠ ВНИМАНИЕ

- Използвайте 2-жилните екранирани кабели за предавателните линии. Никога не ги използвайте заедно със захранващите кабели.
- Проводимият екраниращ слой на кабела трябва да бъде заземен към металната част и на двете тела.
- Никога не използвайте многожилен кабел
- Тъй като този уред е оборудван с инвертор, монтирането на кондензатор с фазово изпреварване не само ще влоши ефекта на подобрение на коефициента на мощност, но и ще предизвика необичайно загряване на кондензатора. Затова никога не монтирайте кондензатор с фазово изпреварване.
- Уверете се, че колебанията на електрозахранването не надвишават 2%. Ако този процент е по-голям, жизненият цикъл на уредите ще бъде намален.

Предпазни мерки при полагане на захранващите кабели

Използвайте кръгли притискащи клеми за свързване към клемния блок.



Ако не разполагате с нито една от тези части, следвайте дадените по-долу инструкции.

- Не свързвайте кабели с различна дебелина към клемния блок. (Разхлабването на захранващите кабели може да причини прекомерно загряване.)
- При свързване на кабели, които са с една и съща дебелина, направете както е показано на фигурата по-долу.

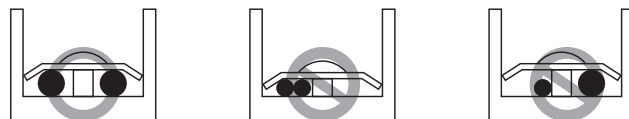

- За окабеляването използвайте предназначения за това захранващ кабел и го свържете добре, след това го укрепете, за да предотвратите упражняване на външно налягане върху клемния блок.
- Използвайте подходяща отвертка за затягане на клемните винтове. Отвертка с малък връх ще нарани главата и ще направи правилното затягане невъзможно.
- Прекаленото затягане на клемните винтове може да ги счупи.

⚠ ВНИМАНИЕ

При прилагане на 400-волтово електрозахранване към „N“ фазата по погрешка, проверете повредените части в контролната кутия и ги подменете.

Контролна кутия и свързващи позиции за окабеляване

- Махнете всички винтове от предния панел и го отстранете, като го издърпате напред.
- Свържете предавателната линия между главното и второстепенното външно тяло чрез клемния блок
- Свържете предавателните линии между външните тела и вътрешните тела чрез клемния блок.
- Когато централната контролна система е свързана към външното тяло, между тях трябва да се свърже специална PCB.
- Когато свързвате предавателна линия между външно тяло и вътрешни тела с екраниран кабел, свържете екранното заземяване към заземителния винт.

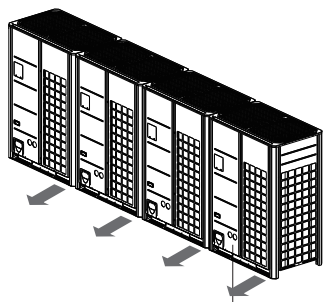

Преден панел

БЪЛГАРСКИ

⚠ ПРЕДУПРЕЖДЕНИЕ

- Температурният сензор за външния въздух не трябва да бъде излаган на пряка слънчева светлина.
- Осигурете съответното покритие, за да блокирате пряката слънчева светлина.

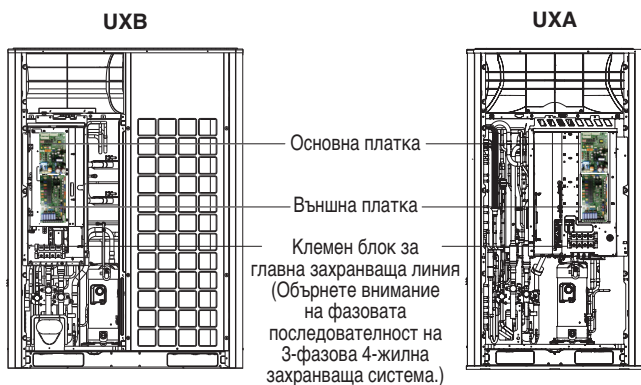

Предавателни и захранващи кабели

Предавателен кабел

- Типове: екранирани проводници
- Напречно сечение : $1.0 \sim 1.5 \text{ mm}^2$ ($1.55 \times 10^{-3} \sim 2.32 \times 10^{-3} \text{ in}^2$)
- Максимална допустима температура: $60 \text{ }^\circ\text{C}$ ($140 \text{ }^\circ\text{F}$)
- Максимална допустима дължина на кабела: Под 1 000 m (3 281 ft)

Кабел на дистанционното управление

- Видове: 3-жилен кабел

Централен контролен кабел

Вид на продукта	Вид кабел	Диаметър
ACP&AC диспечер	2-жилен кабел (екраниран кабел)	$1.0 \sim 1.5 \text{ mm}^2$ ($1.55 \times 10^{-3} \sim 2.32 \times 10^{-3} \text{ in}^2$)
AC Smart	2-жилен кабел (екраниран кабел)	$1.0 \sim 1.5 \text{ mm}^2$ ($1.55 \times 10^{-3} \sim 2.32 \times 10^{-3} \text{ in}^2$)
Обикновен централен контролер	4-жилен кабел (екраниран кабел)	$1.0 \sim 1.5 \text{ mm}^2$ ($1.55 \times 10^{-3} \sim 2.32 \times 10^{-3} \text{ in}^2$)
AC Ez	4-жилен кабел (екраниран кабел)	$1.0 \sim 1.5 \text{ mm}^2$ ($1.55 \times 10^{-3} \sim 2.32 \times 10^{-3} \text{ in}^2$)

⚠ ВНИМАНИЕ

В случай на употреба на изолираните жици, те трябва да бъдат заземени.

Разделяне на предавателните и захранващите кабели

- Ако предавателните и захранващите кабели се прекарват един до друг, има голяма вероятност от грешки при работа, дължащи се на смущения в сигнала, причинени от електростатично и електромагнитно взаимодействие.
- Таблиците по-долу показват нашите препоръки за подходящо разстояние между предавателните и захранващите кабели, когато те се прекарват един до друг

Допустимо токово натоварване на захранващата линия		Разстояние
100 V или повече	10A	300 mm (11-13/16 inch)
	50A	500 mm (19-11/16 inch)
	100A	1 000 mm (39-3/8 inch)
	Exceed 100A	1 500 mm (59-1/16 inch)

⚠ ЗАБЕЛЕЖКА

- Числените стойности са на база на приета дължина на успоредно окабеляване до 100 m [328 ft]. При дължина над 100 m [328 ft] стойностите ще трябва да бъдат преизчислени в пряка пропорция спрямо допълнителната дължина на въпросната линия.
- Ако формата на сигнала на захранващата линия продължи да показва изкривяване, препоръчителното разстояние в таблицата трябва да бъде увеличено.
 - Ако кабелите са положени в канали, следната точка също трябва да бъде взета предвид, когато групирате различни линии заедно за полугане в канали.
 - Захранващите линии (включително захранването на климатика) и предавателните линии не трябва да се полагат в един и същи канал.
 - По същия начин, когато групирате захранващите и сигналните линии, те не трябва да образуват общ сноп.

⚠ ВНИМАНИЕ

Ако уредът не е заземен правилно, винаги има опасност от електрически удари, затова заземяването му трябва да бъде извършено от квалифициран техник.

Окабеляване на главното електрозахранване и капацитет на оборудването

- Използвайте отделно захранване за външното тяло и за вътрешното тяло.
- Вземете под внимание околните условия (околна температура, пряка слънчева светлина, дъждовна вода и т.н.), когато извършвате окабеляването и свързването.
- Размерът на кабела е минималната стойност за метален проводник. Размерът на захранващия кабел трябва да бъде с една стойност по-дебел, имайки предвид спадовете в напрежението на линията. Уверете се, че захранващото напрежение не спада с повече от 10%.
- Специфичните изисквания за окабеляване трябва да отговарят на разпоредбите за окабеляване в региона.
- Захранващите кабели на устройствата за външно използване не трябва да са по-леки от гъвкавите кабели с полихлоропренова обвивка.
- Не монтирайте отделен превключвател или контакт, за да изключвате всяко от вътрешните тела поотделно от електрозахранването.

	Дебелината на минималната жица (mm ² [inch ²])			Прекъсвач на веригата за утечка (4P ELCB)
	Главна захранваща жица	Разклоняващ проводник	Заземяващ проводник	
1 тяло	2.5~16 [3.875 × 10 ⁻³ ~2.48 × 10 ⁻²]	-	2.5~4 [3.875 × 10 ⁻³ ~6.2 × 10 ⁻³]	Под 20~60 A 100 mA 0,1 сек.
1 тяло	16~50 [2.48 × 10 ⁻² ~7.75 × 10 ⁻²]	-	4~10 [6.2 × 10 ⁻³ ~1.55 × 10 ⁻²]	Под 75~150 A 100 mA 0,1 сек.
1 тяло	50~95 [7.75 × 10 ⁻² ~1.4725 × 10 ⁻¹]	-	10 [1.55 × 10 ⁻²]	Под 150~200 A 100 mA 0,1 сек.
1 тяло	95~120 [1.4725 × 10 ⁻¹ ~1.86 × 10 ⁻¹]	-	10~16 [1.55 × 10 ⁻² ~2.48 × 10 ⁻²]	Под 200~250 A 100 mA 0,1 сек.

Заземяващ проводник

- 1 Захранващият проводник между главно външно тяло и подчинено1 външно тяло – най-малко : 6 mm² [9,3 × 10⁻³ inch²]
- 2 Захранващият проводник между подчинено1 външно тяло и подчинено2 външно тяло – най-малко: 4 mm² [6,2 × 10⁻³ inch²]
- 3 Захранващият проводник между подчинено2 външно тяло и подчинено3 външно тяло – най-малко: 2,5 mm² [3,875 × 10⁻³ inch²]

* Стандартът по-горе е стандарт за проводници за постоянно напрежение.

* Моля използвайте 3-фазния 4-жилен квадруполен прекъсвач на веригата за утечка на прекъсвача.

⚠ ПРЕДУПРЕЖДЕНИЕ

- Спазвайте наредбите на правителствените организации относно техническия стандарт, свързан с електрическото оборудване, разпоредбите за електрически монтаж и указанията на всяка електрическа компания.
- Уверете се, че използвате посочените кабели за свързване, така че върху клемните връзки да не може да се упражни външна сила. Ако връзките не са закрепени здраво, това може да причини нагряване или пожар.
- Уверете се, че използвате подходящ защитен превключвател за свръхток. Вземете под внимание, че генерираният свръхток може да включва известно количество постоянен ток.

⚠ ВНИМАНИЕ

- При някои места на монтаж може да е необходимо поставянето на защитен прекъсвач срещу утечен ток към земята. Ако не е поставен защитен прекъсвач срещу утечен ток към земята, това може да причини токов удар.
- Не използвайте нищо различно от прекъсвач и предпазител с подходящ капацитет. Използването на предпазител и проводник или меден проводник с прекалено голям капацитет може да причини повреда на уреда или пожар.

Точка за внимание по отношение на качеството на общественото електрозахранване

Това оборудване отговаря на следните стандарти:

- EN/IEC 61000-3-11 (1) при условие, че импедансът на системата Z_{sys} е по-малък или равен на Z_{max} и
- EN/IEC 61000-3-12 (2) при условие, че мощността на късото съединение S_{sc} е по-голяма или равна на минималната S_{sc} стойност при точката на взаимодействие между захранването на потребителя и обществената система. Монтажникът специалист или потребителят носи отговорност за свързването, ако е необходимо чрез консултация с електроразпределителното дружество, на оборудването само към електрозахранване със следните стойности:
- Z_{sys} е по-малко или равно на Z_{max} и
- S_{sc} е по-голямо или равно на минималната S_{sc} стойност.

Стандартно комбиниране на външни тела	Z _{max} (Ω)	Минимална S _{sc} стойност (kVA)
ARUM080LTE5	-	2776
ARUM100LTE5	-	3828
ARUM120LTE5	-	3828
ARUM140LTE5	-	6339
ARUM160LTE5	-	6339
ARUM180LTE5	-	6339
ARUM200LTE5	-	6339
ARUM220LTE5	-	6339
ARUM240LTE5	-	8144
ARUM260LTE5	-	8144

(1) Европейски/международен технически стандарт, даващ ограничения за промените в напрежението, колебанията на напрежението и трептенето в обществените системи с ниско напрежение за оборудване с номинален ток ≤75 A.

(2) Европейски/международен технически стандарт, даващ ограничения за хармоничен ток, произведен от оборудване, свързано към обществени системи с ниско напрежение с входен ток >16 A и ≤75 A на фаза.

Външно окабеляване

Единично външно тяло

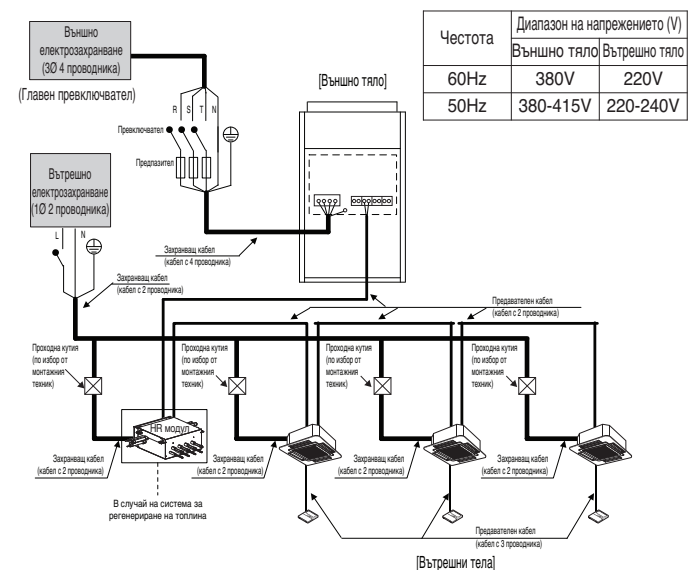

⚠ ПРЕДУПРЕЖДЕНИЕ

- Заземителните линии за вътрешното тяло са необходими за предотвратяване на инцидент, причинен от електрически удар, при утечка на ток или смущение в комуникациите заради шумов ефект и утечка на ток от двигателя (без свързване към тръбата).
- Не монтирайте отделен превключвател или контакт, за да изключвате всяко от вътрешните тела поотделно от електрозахранването.
- Монтирайте главния превключвател, който може да прекъсне изцяло всички източници на захранване, защото тази система се състои от оборудване, което използва много източници на захранване.
- Ако има вероятност да се появи обрната фаза, разхлабена фаза, моментно спиране на тока или пускане и спиране на електроподаването, инсталирайте верига за защита от обрната фаза. Работата на уреда с обрната фаза може да повреди компресора и други части.

Между вътрешното и главното външно тяло

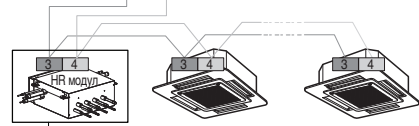
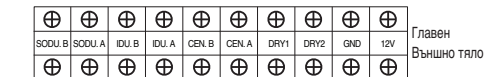

Клемата за заземяване в главния електронен блок за управление е клемата '1' за сух контакт, затова няма смисъл да се прави заземителна връзка.

Серийни външни тела

Когато захранването е свързано серийно между телата.

Честота	Диапазон на напрежението (V)	
	Външно тяло	Вътрешно тяло
60Hz	380V	220V
50Hz	380-415V	220-240V

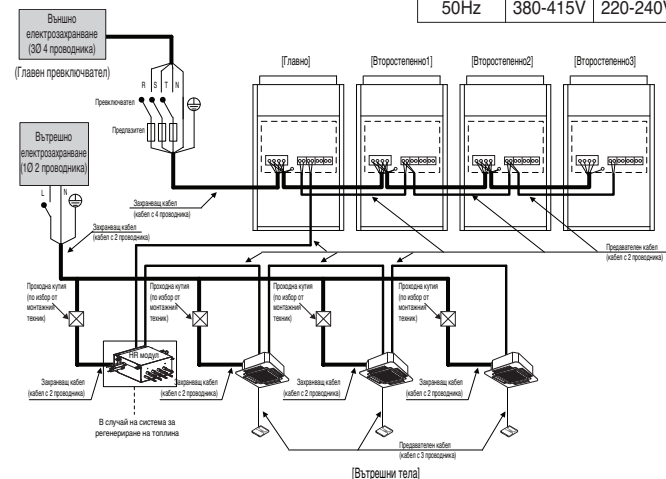

⚠ ПРЕДУПРЕЖДЕНИЕ

Когато общият капацитет е над посоченото по-долу, източникът на захранване да не се използва серийно между телата.
Първият клемен блок може да изгори. (Термопомпа: 62 Нр)

Когато захранването се подава към всяко външно тяло индивидуално.

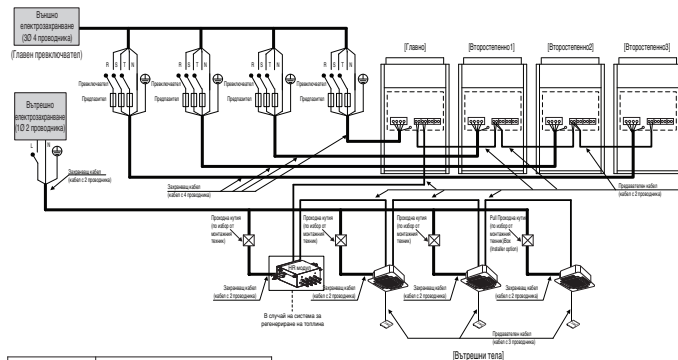

Честота	Диапазон на напрежението (V)	
	Външно тяло	Вътрешно тяло
60Hz	380V	220V
50Hz	380-415V	220-240V

⚠ ПРЕДУПРЕЖДЕНИЕ

- Заземителните линии за вътрешното тяло са необходими за предотвратяване на инцидент, причинен от електрически удар, при утечка на ток или смущение в комуникациите заради шумов ефект и утечка на ток от двигателя (без свързване към тръбата).
- Не монтирайте отделен превключвател или контакт, за да изключвате всяко от вътрешните тела поотделно от електрозахранването.
- Монтирайте главния превключвател, който може да прекъсне изцяло всички източници на захранване, защото тази система се състои от оборудване, което използва много източници на захранване.
- Ако има вероятност да се появи обрната фаза, разхлабена фаза, моментно спиране на тока или пускане и спиране на електроподаването, инсталирайте верига за защита от обрната фаза. Работата на уреда с обрната фаза може да повреди компресора и други части.

Между вътрешното и главното външно тяло

Комуникационните кабели между вътрешното тяло и главното външно тяло е възможно да се свържат с BUS тип или STAR тип.

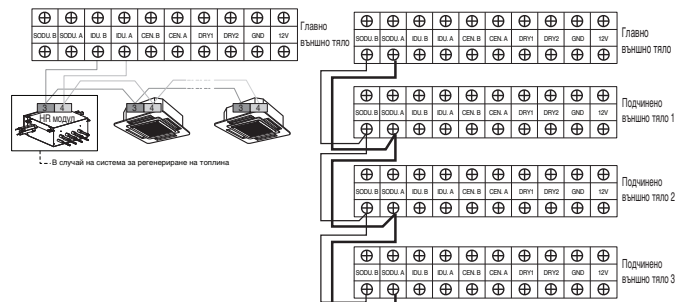

GND клемата на главната PCB е '1' клемата за сух контакт.

Тя не е точка за заземителна връзка.

- Уверете се, че номерът на клемата за главно и второстепенно външно тяло си пасват (A-A, B-B)

Пример) Свързване на предварителен кабел

[Тип ШИНА]

- Свързването на предавателен кабел между вътрешното и външното тяло трябва да се извърши както е показано на долната фигура.

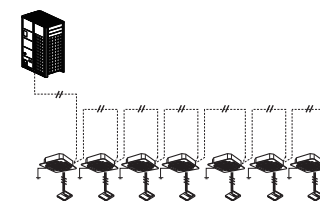

[Тип ЗВЕЗДА]

- Необичайната работа може да бъде причинена от дефект в комуникациите, когато комуникационният кабел е свързан както е показано на фигурата по-долу (тип ЗВЕЗДА).

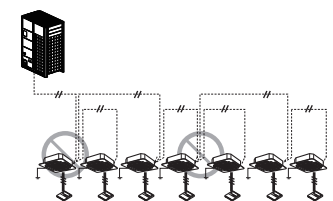

Пример) Връзка на захранващ и предавателен кабел (UXA)

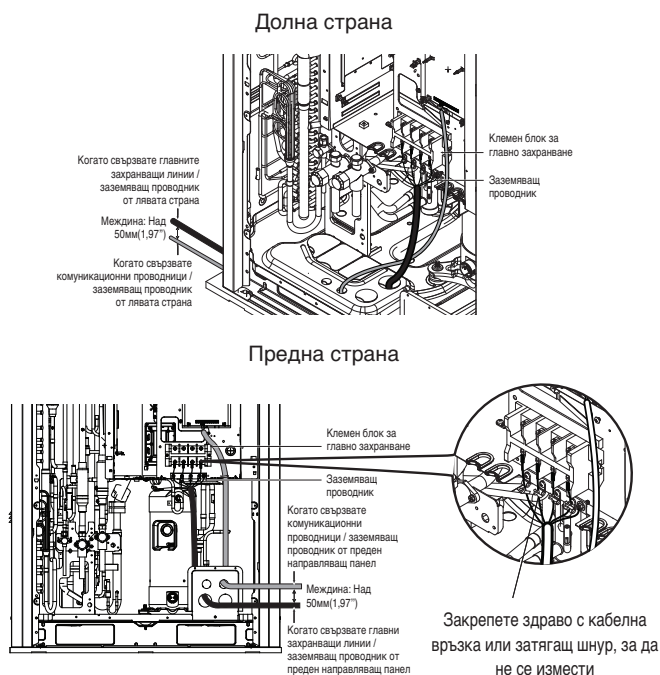

Свързване на линия за главно захранване

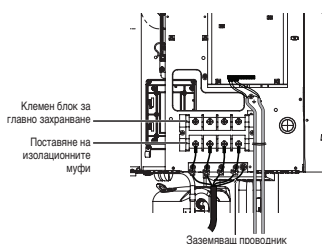

Комуникационна връзка / Връзка на заземяващ проводник

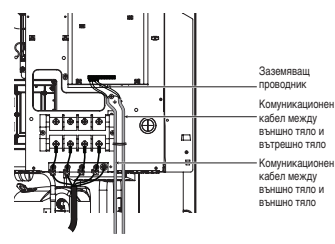

ВНИМАНИЕ

Свързването на захранващите и предавателните кабели трябва да предотвратява взаимодействието със сензора за нивото на маслото. В противен случай сензорът за нивото на маслото няма да работи правилно.

Пример) Връзка на захранващ и предавателен кабел (UXB)

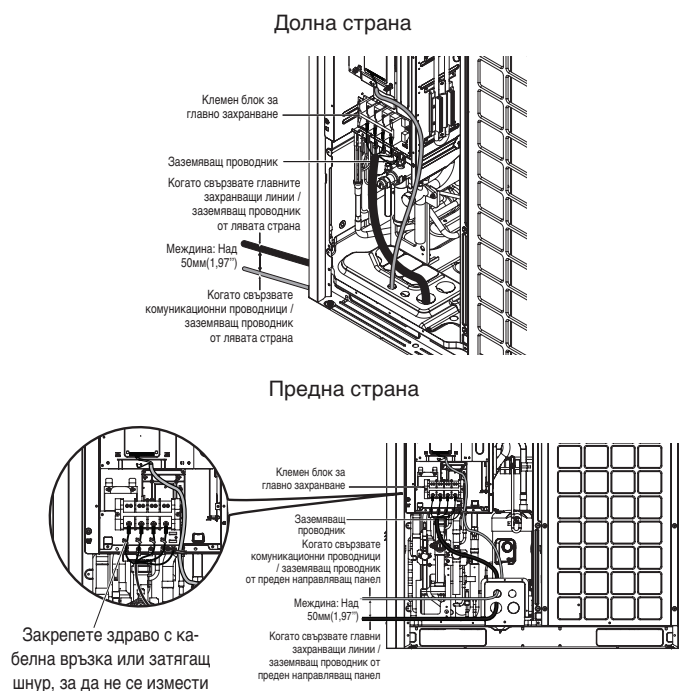

Свързване на линия за главно захранване

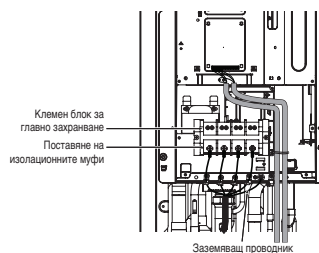

Комуникационна връзка / Връзка на заземяващ проводник

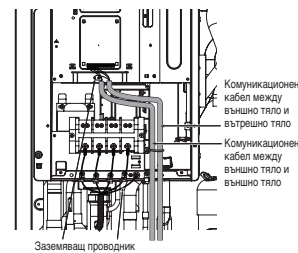

ВНИМАНИЕ

Свързването на захранващите и предавателните кабели трябва да предотвратява взаимодействието със сензора за нивото на маслото. В противен случай сензорът за нивото на маслото няма да работи правилно.

Проверка на настройката за външните тела

Проверка според настройката на DIP превключвателя

- Можете да проверите настроените стойности на главното външно тяло на 7-сегментния индикатор. Когато захранването е изключено, настройката на DIP превключвателя трябва да се промени.

Проверка на първоначалния дисплей

Номерът се появява последователно на 7-сегментния индикатор 5 секунди след подаването на захранване. Това число показва зададеното състояние.

[Основна платка]

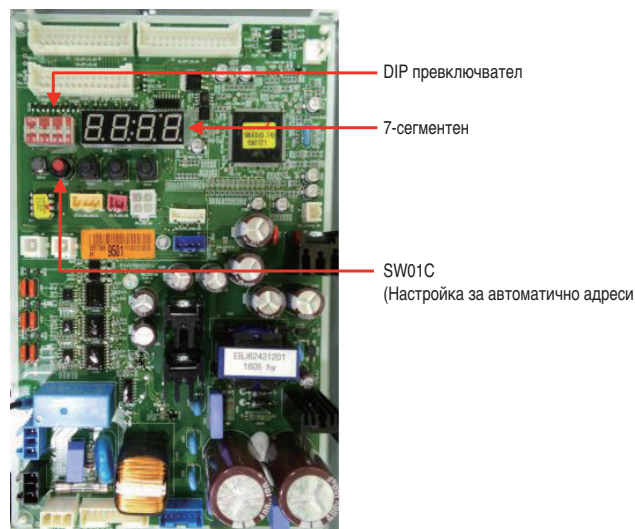

- Настройка на скоростта на комуникация
Фабричната настройка на превключвател за ниво 3 е различна в зависимост от датата на производство.
- Задайте превключвател за ниво 3 на "Вкл.", Ако всички вътрешни тела са "ARN*****4".
- Задайте превключвател за ниво 3 на "Изкл.", ако не всички вътрешни тела са "ARN*****4".

ВНИМАНИЕ

1. Поставете DIP превключвателя № 3 в позиция "Включен", а ако не всички вътрешни тела са свързани "ARN*****4", нормалната комуникация е невъзможна, така че DIP превключвателят № 3 трябва да бъде настроен на позиция "Изключен".
2. При смяна на превключвател за ниво трябва да се изключи цялото захранване и да се извърши автоматично адресиране.

Превключвател за ниво № 3	Изкл.	Вкл.
Скорост на комуникация	1200 bps	9600 bps

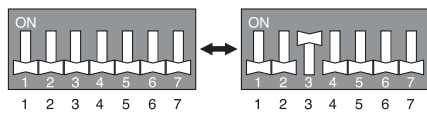

• Ред на първоначалния дисплей

Ред	Номер	Значение
①	8~24	Капацитет на модела на главното тяло
②	10~24	Капацитет на модела на второстепенно тяло 1
③	10~24	Капацитет на модела на второстепенно тяло 2
④	10~24	Капацитет на модела на второстепенно тяло 3
⑤	8~96	Общ капацитет
⑥	3	Термопомпа (Фабрична настройка)
⑦	38	380 V модел
	46	460V модел
	22	220V модел
⑧	40	Пълна функция

Пример) ARUM620LTE5

62hr 380V система на термопомпа (Главно тяло: 18 hr, Подчинено 1: 16 hr, Подчинено 2: 14hr, Подчинено 3: 14hr)

①	②	③	④	⑤	⑥	⑦	⑧
18	16	14	14	62	3	38	40

Настройване на главен/подчинен DIP превключвател

• Главно тяло

• Второстепенно тяло

Настройка на DIP превключвателя	Настройка на външно тяло	Настройка на DIP превключвателя	Настройка на външно тяло
	Система за термопомпа (Фабрична настройка)		Второстепенно 1
			Второстепенно 2
			Второстепенно 3

* Монтиране на регенериране на топлина

① Включете DIP превключвател No 4.

Настройка на DIP превключвателя	Настройка на външно тяло
	Настройване на система на термопомпа или система на регенериране на топлина (Настройване на монтажника)

② На фабрично настроеният дисплей се показва "HP".

③ Променете "HP" на "HR" дисплей, като натиснете бутона ► и след това натиснете бутона за потвърждение.

④ Изключете DIP превключвател No 4 и натиснете бутона за връщане в изходно положение, за да рестартирате системата. (Ако включите DIP превключвател No 4, можете да се уверите в "HR" или "HP" дисплея по-късно.)

Настройка на елемента за регенериране на топлина (Отнася се само за инсталация за регенериране на топлина) [Табло на уред за регенериране на топлина (HR)]

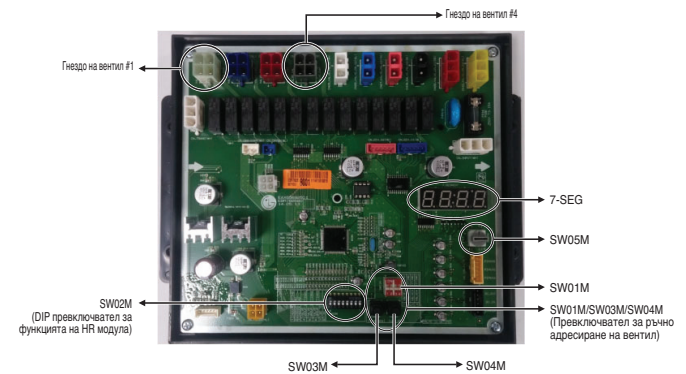

Ключ за настройка на HR модул

Главна функция на SW02M

КЛЮЧЪТ Е ВКЛ.	Избор	
№ 1	Метод за адресиране на вентили на HR модул (Автоматично/ Ръчно)	
№ 2	Модел на HR модул	
№ 3	Модел на HR модул	
№ 4	Модел на HR модул	
№ 5	Настройка на група вентили	
№ 6	Настройка на група вентили	
№ 7	Употреба само в заводско производство (предварително зададен на "OFF" (ИЗКЛ))	Зонална настройка ("ON" (ВКЛ))
№ 8	Употреба само в заводско производство (предварително зададен на "OFF" (ИЗКЛ))	

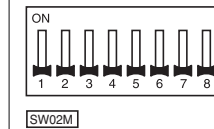

1 Избор на метод за адресиране на вентили на HR модул (Автоматично/ Ръчно)

Ключ № 1 Изкл.	Ключ № 1 Вкл.
Автоматичен	Ръчно

2 Настройка на зоналното управление

	Установяване на DIP превключвател	
Нормално управление		
Зонално управление		Включете DIP превключвателя на зониращото разклонение. Пр.) Разклонение 1 и 2 управляват зонирването.

* Управление на зонирване

Тази функция се използва за свързването на множество вътрешни тела към една тръба.

3 Избиране на модел на HR модул

	(За 2 клона) PRHR022 PRHR022A	(За 3 клона) PRHR032 PRHR032A	(За 4 клона) PRHR042 PRHR042A
Първоначална настройка			
1 клон свързан			
2 клона свързани			
3 клона свързани			
4 клона свързани			

* Всеки модел е изпратен с ключове № 2 и № 3 предварително установени във фабриката както по-горе.

⚠ ПРЕДУПРЕЖДЕНИЕ

- Ако желаете да използвате PRHR032 или PRHR032A за уред за регенериране на топлина с 2 разклонения, след затваряне на 3-тите тръби, нагласете DIP превключвателя като за уред за регенериране на топлина с 2 разклонения.
- Ако желаете да използвате PRHR042 или PRHR042A за уред за регенериране на топлина с 3 разклонения след затваряне на 4-тите тръби, нагласете DIP превключвателя като за уред за регенериране на топлина с 3 разклонения.
- Ако желаете да използвате PRHR042 или PRHR042A за уред за регенериране на топлина с 2 разклонения след затваряне на 3-тата и 4-тата тръби, нагласете DIP превключвателя като за уред за регенериране на топлина с 2 разклонения.
- Неизползваният порт трябва да се затвори с медна, а не с пластмасова капачка.

4 Настройка на група вентили.

	Установяване на DIP превключвател	Пример
Няма управление		
Управление на вентили № 1 и № 2		
Управление на вентили № 2 и № 3		
Управление на вентили № 3 и № 4		
Управление на вентили № 1 и № 2 / Управление на вентили № 3 и № 4		

* Настройване на клапановата група
Тази функция се използва за свързване на едно вътрешно тяло към две тръби. (Вътрешни тела с голям капацитет над 56 кВти трябва да са свързани към две тръби.)

⚠ ЗАБЕЛЕЖКА

Ако са монтирани вътрешни тела с висок капацитет, трябва да бъде използвано показаното по-долу Y-образно тръбно разклонение.

Y-образно тръбно разклонение

(Тяло: mm [inch])

Модел	Тръба за газ с ниско налягане	Тръба за течност	Тръба за газ с високо налягане
ARBLB03321			

SW05M (Въртящ се ключ за адресиране на HR модул)

Трябва да бъде установен в положение '0', когато е монтиран само един HR модул. Когато монтирате няколко HR модула, адресирайте HR модулите с последователни номера, като започнете от '0'.

Пример) Монтиране на 3 HR модула

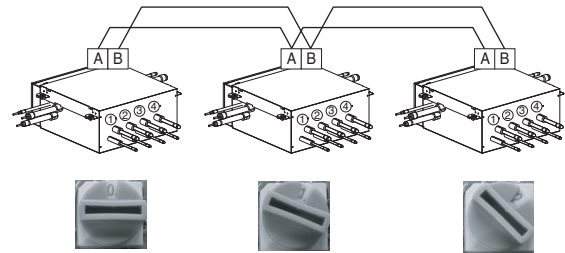

SW01M/SW03M/SW04M (DIP превключвателове и тактилни бутони за ръчно адресиране на вентилите)





1 Нормална настройка (не зонална настройка)

- Настройте адреса на вентила от HR модула към адреса от централното управление на свързаното вътрешно тяло.
- SW01M: избор на вентил за адресиране
- SW03M: увеличаване на цифрата на десетиците в адреса на вентила
- SW04M: увеличаване на последната цифра в адреса на вентила
- Предварително изпълнено условие за ръчно адресиране на вентил: адресът от централното управление на всяко вътрешно тяло трябва да бъде предварително установен на неговото дистанционно.

Ключ №	Настройка
	№ 1 Ръчно адресиране на вентил #1
	№ 2 Ръчно адресиране на вентил #2
	№ 3 Ръчно адресиране на вентил #3
	№ 4 Ръчно адресиране на вентил #4
	SW03M Увеличаване на цифрата на десетиците в адреса на вентила
	SW04M Увеличаване на последната цифра в адреса на вентила

2 Зонална настройка

- Настройте адреса на вентила от HR модула към адреса от централното управление на свързаното вътрешно тяло.
- SW01M: избор на вентил за адресиране
- SW03M: увеличаване на цифрата на десетиците в адреса на вентила
- SW04M: увеличаване на последната цифра в адреса на вентила
- SW05M: Въртящ се ключ
- Предварително изпълнено условие за ръчно адресиране на вентил: адресът от централното управление на всяко вътрешно тяло трябва да бъде предварително установен на неговото кабелното дистанционно управление.

	Ключ №	Настройка
 SW01M	№ 1	Ръчно адресиране на вентил #1
	№ 2	Ръчно адресиране на вентил #2
	№ 3	Ръчно адресиране на вентил #3
	№ 4	Ръчно адресиране на вентил #4
	SW03M	Увеличаване на цифрата на десетите в адреса на вентила
	SW04M	Увеличаване на последната цифра в адреса на вентила
	SW05M	Ръчно адресиране на зонирани вътрешни тела

Автоматично адресиране

Адресът на вътрешните тела ще бъде настроен чрез автоматично адресиране

- Изчакайте 3 минути след подаване на захранването. (Главни и второстепенни външни тела, вътрешни тела)
- Натиснете ЧЕРВЕНИЯ бутон на външното тяло за 5 секунди. (SW01C)
- На 7-сегментния индикатор на PCB на външното тяло се показва „88“.
- За завършване на адресирането са необходими 2~7 минути в зависимост от броя на свързаните вътрешни тела.
- Броят на свързаните вътрешни тела, чието адресиране е приключило, се показва за 30 секунди на 7-сегментния индикатор на PCB на външното тяло.
- След приключване на адресирането адресът на всяко вътрешно тяло се показва на дисплея на кабелното дистанционно управление. (CH01, CH02, CH03,, CH06: казано като номера на свързаните вътрешни тела)

[Основна платка]

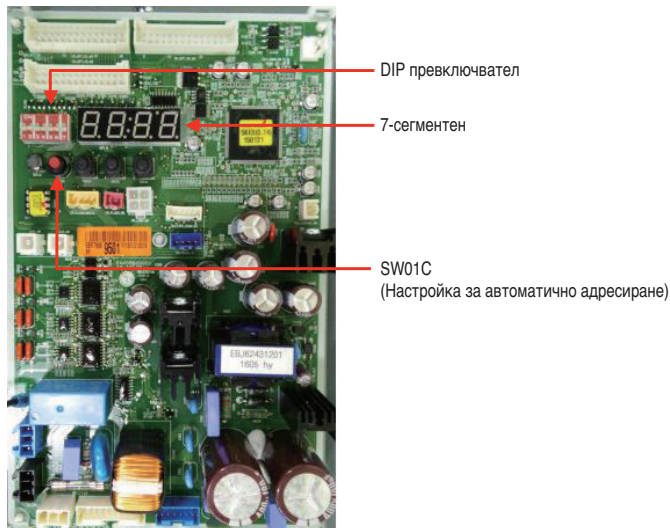

Процедура за автоматично адресиране

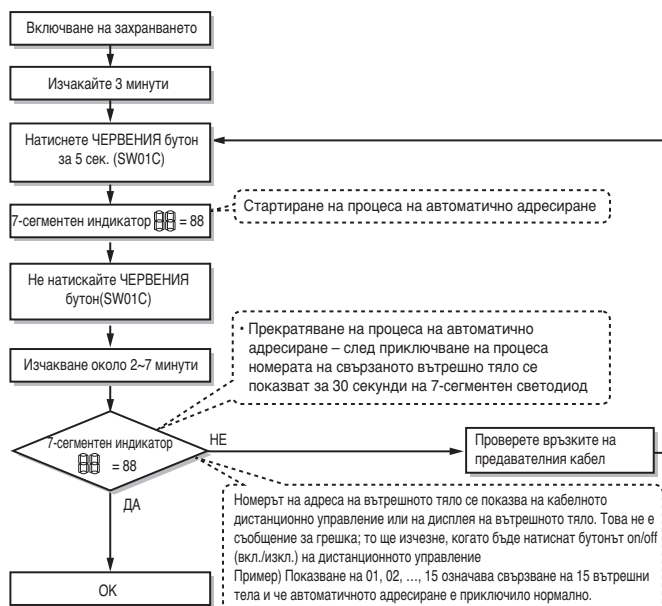

ВНИМАНИЕ

- При смяна на блока за управление на процеса на вътрешното тяло винаги изпълнявайте отново настройване за автоматично адресиране (Към този момент, моля, проверете дали се използва независим захранващ модул за което и да било от вътрешните тела.)
- Ако към вътрешното тяло не се подаде захранване, се получава операционална грешка.
- След повече от 3 минути трябва да се извърши автоматично адресиране, за да се подобри комуникацията на вътрешното тяло, когато бъде подадено захранване.
- Моля, уверете се, че DIP превключвателя (освен DIP превключвател 3) на главно външно тяло е изключен преди настройване на автоматично адресиране.
 - Задайте превключвател за ниво 3 на "Вкл.", Ако всички вътрешни тела са "ARN*****4".
 - Задайте превключвател за ниво 3 на "Изкл", ако не всички вътрешни тела са "ARN*****4".

Настройване на уред за регенериране на топлина (Отнася се само за инсталация за регенериране на топлина)

Автоматично откриване на тръба

- 1 Изключете № 1 на DIP превключвателя SW02M на таблото за управление на процеса на уреда за регенериране на топлина.
 - 2 Потвърдете, че настройката на № 2, 3 на SW02M отговаря на типа на клапанната връзка.
 - 3 Рестартирайте захранването на блока за управление на процеса на уреда за регенериране на топлина
 - 4 DIP превключвател на табло за управление на процеса на главно външно тяло е включен : № 5
 - 5 Изберете режима, като използвате '►', '◀' Бутон : "ldu" Натиснете бутна '●'
 - 6 Изберете функцията "ld 5", като използвате '►', '◀' Бутон:"Ath" или "Atc" Натиснете бутона '●'.
Външната температура е над 15°C (59°F): Използвайте "Atc" (Ако откаже, използвайте "Ath")
Външната температура е под 15°C (59°F): Използвайте "Ath" (Ако откаже, използвайте "Atc")
 - 7 Изберете режима, като използвате '►', '◀' Бутон: "ldu" натиснете бутона '●'
 - 8 Изберете функцията "ld 6" като използвате '►', '◀' Бутон:"StA" натиснете бутона '●'
 - 9 Системата функционира след като на 7-SEG на главния блок за управление на процеса на външното тяло се покаже "88".
 - 10 Процеса за откриване на тръба продължава.
 - 11 Необходими са 5-30 минути, в зависимост от броя на вътрешните тела и външната температура.
 - 12 Броят на свързаните вътрешни тела се показва на 7-сегментния индикатор на главния блок за управление на процеса на външното тяло за около 1 минута
 - При уред за регенериране на топлина се показва броят на вътрешните тела, свързани към всеки уред за регенериране на топлина.
 - В случай на грешка при автоматично откриване на тръба на дисплея се показва '200' и процесът за автоматично откриване на тръба завършва след като '88' изчезне.
- * Функция за автоматично откриване на тръба: тази функция настройва автоматично връзката между вътрешното тяло и уреда за регенериране на топлина.

⚠ ПРЕДУПРЕЖДЕНИЕ

- Изпълнявайте отново автоматично адресиране и автоматично откриване на тръба всеки път, когато бива сменен блок за управление на процеса на вътрешното тяло и блока за управление на процеса на уреда за регенериране на топлина.
- Ако към вътрешното тяло и уреда за регенериране на топлина не бъде подадено захранване, възниква грешка при работа.
- Грешка № 200 възниква, ако броят на свързаните вътрешни тела и този на сканираните вътрешни тела е различен.
- Ако процесът за автоматично откриване на тръба е неуспешен, го завършете с ръчно откриване на тръба (вижте частта Ръчно откриване на тръба).
- Ако процесът за автоматично откриване на тръба е завършил нормално, не е необходимо ръчно откриване на тръба.
- Ако искате да извършите автоматично откриване на тръба отново след неуспешно автоматично откриване, непременно направете това след рестартиране на външното тяло.
- За да се съхрани автоматично резултата от откриване на тръба, не изключвайте блока за управление на процеса на главното тяло в продължение на 5 минути след като откриването на тръба е завършило.

Ръчно откриване на тръба

- 1 Въведете адреса за централно управление във всяко вътрешно тяло, като използвате кабелното му дистанционно управление.
- 2 Включете № 1 на DIP превключвателя SW02M на блока за управление на процеса на уреда за регенериране на топлина.
- 3 Рестартирайте захранването на блока за управление на процеса на уреда за регенериране на топлина.
- 4 От блока за управление на процеса на уреда за регенериране на топлина задайте ръчно адреса на всяка клапа на уреда за регенериране на топлина към централния адрес за управление на вътрешното тяло, свързано към клапата.
- 5 Рестартирайте захранването на блока за управление на процеса на външното тяло.
- 6 Броят на монтираните вътрешни тела се показва на дисплея след около 5 минути.
Пример) Уред за регенериране на топлина ■ Брой вътрешни тела
- 7 Рестартирайте захранването на блока за управление на процеса на външното тяло, уреда за регенериране на топлина.
- 8 Ръчното откриване на тръба е завършено

⚠ ПРЕДУПРЕЖДЕНИЕ

- В случай че не е инсталирано централно управляващо устройство, първо нагласете настройките на централното управление, за да направите настройка на адреса на вътрешните тела.
- В случай че е инсталирано централно управляващо устройство, моля, настройте адреса на централното управление от кабелното дистанционно на вътрешното тяло.
- Не задавайте адреса за централно управление на вътрешното тяло на '0xFF'. (Ако адресът е '0xFF', откриването на тръбата няма да бъде завършено правилно.)
- Ръчният адрес на уреда за регенериране на топлина се настройва от адреса на централното управление на вътрешните тела.
- Адресът на клапа, която не е свързана с вътрешно тяло трябва да се настрои по различен начин от адреса на клапа, която е свързана с вътрешно тяло (Ако адресът се припокрива, клапата няма да работи правилно)
- Ако възникне грешка по време на процеса за откриване на тръба, това означава, че процеса за откриване на тръба не е приключил правилно.
- Ако е възникнала грешка, това означава, че ръчното настройване на тръба не е завършено.
- В продължение на 5 минути след като процеса за откриване на тръба е завършил, не изключвайте блока за управление на процеса на главното външно тяло, за да се съхрани автоматично резултата от откриването на тръба.

Блоксхема на процеса за автоматично откриване на тръба

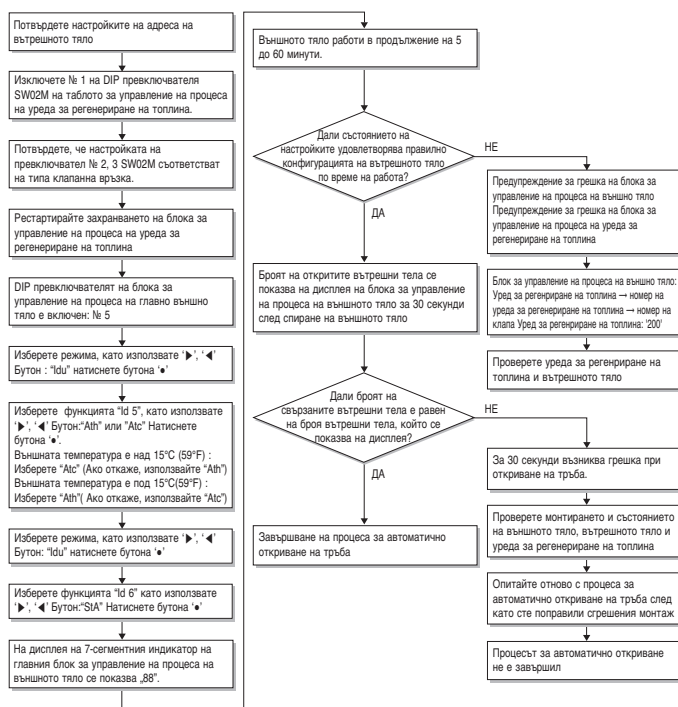

* Възможно е при промяна на режима на отопление и охлаждане да се чува шум, което е нормално. При нормален режим на работа не се чува шум при промяна на режима.

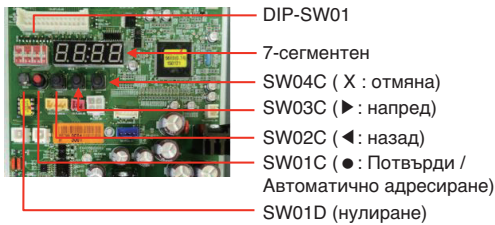

Блоксхема на ръчно адресиране за откриване на тръба

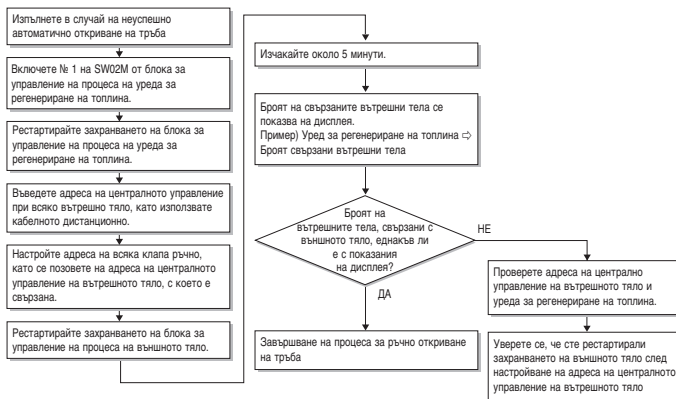

Пример за ръчно адресиране на вентил (незонална настройка)

(В случай че вътрешно тяло с адрес от централното управление "11" е свързано към вентил #1 на HR модула)

- Предварително изпълнено условие за ръчно адресиране на вентил: адресът от централното управление на всяко вътрешно тяло трябва да бъде предварително установен на неговото дистанционно.

№	Дисплей и настройка	Настройка и съдържание
1		- Операция: няма - Дисплей: няма
2		- Операция: Включете DIP превключвателя № 1 за адресиране на вентил # 1 - Дисплей: съществуващата стойност, съхранена в EEPROM, се визуализира в 7-сегментния индикатор.
3		- Операция: задайте цифрата на десетичите на номера във високия разред данни на кабелното дистанционно управление, свързано към съответното вътрешно тяло за вентил # 1, като натиснете левия тактилен бутон. - Дисплей: цифрата, която нараства, докато се натиска тактилният бутон, се визуализира в левия 7-сегментен индикатор
4		- Операция: задайте цифрата на единиците на номера в ниския разред данни на кабелното дистанционно управление, свързано към съответния вътрешно тяло към вентил # 1, като натиснете десния тактилен бутон. - Дисплей: цифрата, която нараства, докато се натиска превключвателят, се визуализира в десния 7-сегментен индикатор
5		- Операция: изключете DIP превключвателя № 1, за да запазите адреса на вентил # 1 - Дисплей: показанието "11", изписано в 7-сегментния индикатор, изчезва

- Горната настройка трябва да бъде направена за всички вентили на HR модула.
- Вентилът, който не е свързан с вътрешно тяло, трябва да бъде адресиран към който и да е друг номер, освен използваните номера на адреси на вентили, свързани към вътрешни тела.
(Вентилът не работи, ако номерата на адресите са еднакви.)

Пример за ръчно адресиране на вентил (Зонална настройка)

(В случай че вътрешно тяло с адрес от централното управление "11" е свързано към вентил #1 на HR модула)

Зонално управление има, когато 2 или повече вътрешни тела са свързани към една тръба на HR модула. При зоналното управление, с оглед на настройката на управлението на няколко вътрешни тела, трябва да бъдат използвани въртящи се ключове.

В действителност, само въртящ се ключ може да настрои един и същ вентил за връзка с различни вътрешни тела.



- 1 Включете микропревключвателите за съответните вентили и установете въртящия се ключ в позицията „0“.
- 2 Въведете номера с тактилните бутони.
- 3 В случай на добавяне на вътрешно тяло към същия извод, увеличете с 1 въртящия се ключ и въведете номера с тактилните бутони.
- 4 В случай че искате да проверите номера, с който е записан съответния вентил, включете DIP превключвателя и установете номера с въртящия се ключ.
- 5 Има възможност за настройване на 7 вътрешни тела за един извод (въртящият се ключ има позиции 0-6), в случай че се установят повече от 7, ще се появи съобщение за грешка.
- 6 Установете въртящия се ключ в оригиналната позиция (в позиция за настройване на номера на HR модула) след приключването на настройването на тръбата.
- 7 Въртящият се ключ установява стойност FF за по-горните номера на вътрешните тела, които са свързани, и така се избягва възможност за грешка. (Пример: в случай че 3 вътрешни тела са свързани към тръбопровод 1, от въртящия ключ са настроени 0,1,2, а 3,4,5 са настроени със стойност FF)
- Предварително изпълнено условие за ръчно адресиране на вентил: адресът от централното управление на всяко вътрешно тяло трябва да бъде предварително установен на неговото дистанционно.

№	Дисплей и настройка	Настройка и съдържание
1		- Операция: няма - Дисплей: няма
2		- Включете DIP превключвател № 1 за адресиране на вентил # 1 - Дисплей: съществуващата стойност, съхранена в EEPROM, се визуализира в 7-сегментния индикатор.
3		- Операция: задайте цифрата на десетичите на номера във високия разред данни на кабелното дистанционно управление, свързано към съответното вътрешно тяло за вентил # 1, като натиснете левия тактилен бутон. - Дисплей: цифрата, която нараства, докато се натиска тактилният бутон, се визуализира в левия 7-сегментен индикатор
4		- Операция: SW05M : 1 - Дисплей: показва предишната стойност.
5		- Операция: въвеждане на № чрез SW03M и SW04M, SW05M : 1 - Дисплей: показва въведената стойност.
6		- Операция: изключете DIP превключвател № 1, за да запазите адреса на вентил # 1 - Дисплей: показанието "11", изписано в 7-сегментния индикатор, изчезва
7		- Операция: връщане на ключа за адресиране на HR модула. - Дисплей: няма

- Горната настройка трябва да бъде извършена за всички вентили на HR модула.
- Вентилът, който не е свързан с вътрешно тяло, трябва да бъде адресиран към който и да е друг номер, освен използваните номера на адреси на вентили, свързани към вътрешни тела.
(Вентилът не работи, ако номерата на адресите са еднакви.)

Пример за проверка на адрес на вентил

(В случай че вътрешно тяло с адрес от централното управление "11" е свързано към вентил #1 на HR модула)

№	Дисплей и настройка	Настройка и съдържание
1		- Операция: Включете DIP превключвател № 1. - Дисплей: показание "11" на 7-сегментния индикатор
2		- Операция: Изключете DIP превключвател №1 - 7-сегментният индикатор се изчиства

Идентификация на ръчно ID на вентил (адрес)

№	Дисплей и настройка	Настройка и съдържание
1		- Операция: Включени са повече от 2 DIP превключвателя. - Дисплей: "Er" се показва на 7-сегментния индикатор

Метод за проверка на резултата при засичането на тръбите на външния модул

- 1 Изчакайте 5 минути, след като засичането на тръбата приключи.
- 2 Включете превключватели номер 10, 14 и 16 на SUB PCB от главния модул
- 3 Проверете данните при седмия сегмент, като превключвате ротационно 01, 02.

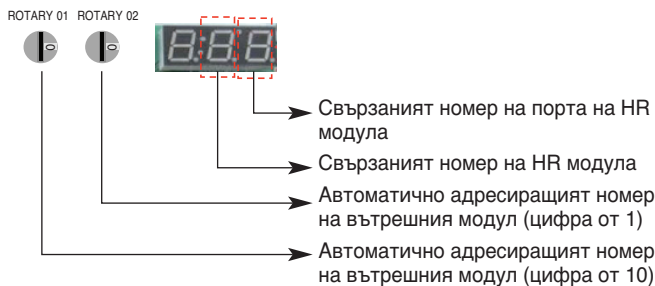

Метод за настройка на Главния вътрешен модул при зонирането

- 1 Завъртете DIP превключватели 5, 6 и 10 при изключена система.
- 2 Задайте ротационния превключвател на HR модул. (ротационен превключвател № „0“ HR модул № „1“)
- 3 Задайте десния ротационен превключвател на IDU тяло. (ротационен превключвател № „0“ разклонение на HR модул № „1“)
- 4 Изписване на Главния IDU номер на HR модул на 7 сегмента (Фабричният показател върху сегмент 7 е „00“)
- 5 Натиснете черния бутон. (IDU № се увеличава на всяка секунда при зонирането)
- 6 Настройте Главния IDU (Натискайте червения бутон през 1,5 секунди, докато спре да мига)

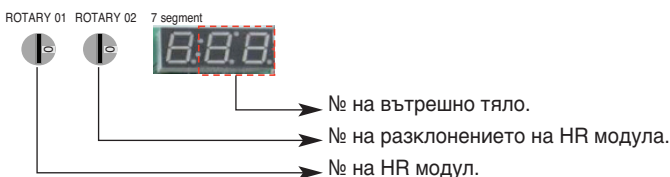

ВНИМАНИЕ

- Изчакайте 80 секунди след изключване на захранването.
- Информацията от зонирането и информацията за главното вътрешно тяло се изтрива от EEPROM след автоматично адресиране.
- Ако е инсталирано централно управление, е невъзможно да се настрои главно вътрешно тяло за зониране.

Настройка на групов номер

Задаване на групов номер за вътрешни тела

- Уверете се, че захранването на цялата система (вътрешни и външни тела) е изключено и ако не е, изключете го.
- Предавателните кабели, свързани към клемите CEN.A и CEN.B, трябва да бъдат свързани към централния контролер на външното тяло при отчитане на поляритета (A-A, B-B).
- Включете цялата система.
- Настройте групов номер и номер на вътрешно тяло с кабелното дистанционно управление.
- За да управлявате няколко комплекта вътрешни тела в група, настройте групов ID от 0 до F за целта.

Външни тела (външен PCB)

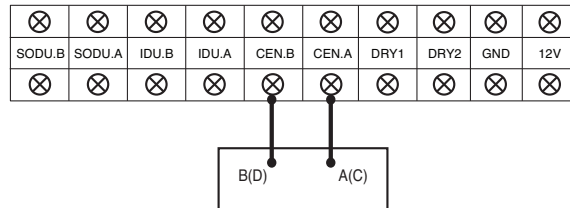

Пример) Настройка на групов номер

1 F
Група Вътрешно тяло

1-вото число показва номера на групата

2-рото число показва номера на вътрешното тяло

Групово разпознаване от обикновения централен контролер	
Група № 0 (00~0F)	
Група № 1 (10~1F)	
Група № 2 (20~2F)	
Група № 3 (30~3F)	
Група № 4 (40~4F)	
Група № 5 (50~5F)	
Група № 6 (60~6F)	
Група № 7 (70~7F)	
Група № 8 (80~8F)	
Група № 9 (90~9F)	
Група No. A (A0~AF)	
Група No. B (B0~BF)	
Група No. C (C0~CF)	
Група No. D (D0~DF)	
Група No. E (E0~EF)	
Група No. F (F0~FF)	

ПРЕДУПРЕЖДЕНИЕ

- Адресът на вентила и адресът в централното управление на съответното му вътрешно тяло трябва да са идентични при ръчното адресиране.

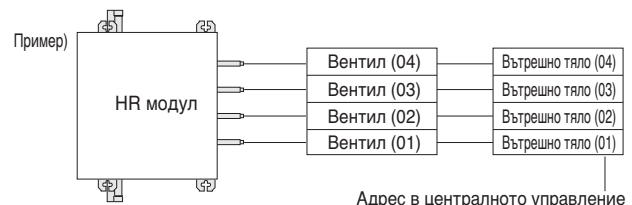

Настройка на функцията

Изберете модела/функцията/опцията/стойността, като използвате бутон '►', '◀' и потвърдете, използвайки бутон '●' след включване на DIP превключвател номер 5.

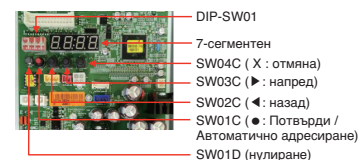
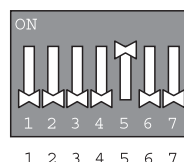

Избор на произволен режим	Избор на функция		Избор на опция		Забележки	
	Съдържание	Дисплей (☉)	Дисплей (◀, ▶ → ☉)	По подразбиране		По избор (◀, ▶ → ☉)
FDD	Fdd	Автоматично зареждане с хладилен агент (Охлаждане)	Fd1	-	-	* Вижте насоките за FDD
		Автоматично зареждане с хладилен агент (Затопляне)	Fd2	-	-	
		Проверка на количеството хладилен агент (Охлаждане)	Fd3	-	-	
		Проверка на количеството хладилен агент (Затопляне)	Fd4	-	-	
		ITR (охлаждане, отопление)	Fd7	-	-	Задължителна работа в продължение на 1 час
		Функциониране на всички вътрешни тела (Охлаждане)	Fd8	-	-	
		Функциониране на всички вътрешни тела (Затопляне)	Fd9	-	-	
Монтиране	Func	Селектор за охлаждане и нагряване	Fn1	oFF	oFF, oP1-oP2	Запаметяване в EEPROM
		Режим на компенсиране на високо статичното налягане	Fn2	oFF	oFF, oP1-oP7	
		Нощен безшумен режим	Fn3	oFF	oFF, oP1-oP12	
		Режим за цялостно размразяване	Fn4	Северна Америка: oFF Европа: oFF Tropical: oN	on, oFF	
		Настройване на адрес на външното тяло	Fn5	0	254	
		Отстраняване на сняг и бързо размразяване	Fn6	oFF	oFF, oP1-oP3	
		Регулиране на въздушния поток за вътрешно тяло (Растящ нагревателен капацитет)	Fn7	oFF	on, oFF	
		Регулиране на целево налягане	Fn8	oFF	oFF, oP1-oP6	
		Комплект за ниска външна околна температура	Fn9	oFF	on, oFF	
		Режим на висока ефективност (Работа за охлаждане)	Fn10	oFF	on, oFF	
		Режим за автоматично отстраняване на прах	Fn11	oFF	oFF, oP1-oP5	
		Граница на състояние или максимална честота	Fn12	oFF	oFF, oP1-oP9	
		Настройване на режим за ограничаване на максималните обороти в минута на вентилатор на външно тяло	Fn13	oFF	oFF, oP1-oP7	
		Настройване на режим за интелигентно контролиране на натоварването	Fn14	oFF	oFF, oP1-oP3	
		Настройване на режим за справка за влажност	Fn16	on	on, oFF	
		Връзка с централно управление от страната на вътрешното тяло	Fn19	oFF	oFF, on	
		Режим на ограничаване на входен ток към компресора	Fn20	oFF	oFF, oP1-oP10	
		Показване на разхода на енергия на жичното дистанционно управление	Fn21	SPL0	SPL0, SPL1 [Pd10-Pd11]	
		Работа за цялостно размразяване при ниска температура (нагряване)	Fn22	oFF	on, oFF	
		Допълнителен нагревател за основен панел	Fn23	oFF	on, oFF	
Потребител	Idu	Настройване на режим за комфортно охлаждане	Id10	Всяка	* Вижте насоките за комфортно охлаждане	Запаметяване в EEPROM
Сервизно обслужване	SuL	Режим вакуум	SE3	vACC (Вак.)	-	1 време / 1 избиране

⚠ ВНИМАНИЕ

- За да извършите функция по избор, трябва да сте сигурни, че всички вътрешни тела са в изключен режим, освен ако функцията няма да бъде извършена.

Селектор за охлаждане и нагряване

Метод за настройване на режим



Настройване на функция

Контролиране от превключвателя		Функция		
Превключвател (нагоре)	Превключвател (надолу)	oFF	Опция1 (Режим)	Опция2 (Режим)
Дясна страна (Вкл.)	Лява страна (Вкл.)	Не работи	Охлаждане	Охлаждане
Дясна страна (Вкл.)	Дясна страна (Вкл.)	Не работи	Затопляне	Затопляне
Лява страна (изкл.)	-	Не работи	Режим на вентилатор	Off

Лява страна | Дясна страна



→ Превключвател (нагоре)

→ Превключвател (надолу)

⚠ ВНИМАНИЕ

- Обърнете се към квалифициран техник за настройка на функция.
- Ако не използвате дадена функция, установете я в режим „изкл.“.
- Ако ще използвате функция, първо монтирайте селектор за охлаждане и затопляне.

* Функциите, записани в EEPROM, ще бъдат запазени, дори и ако захранването на системата е било върнато в начално състояние.

Режим на компенсирене на високо статичното налягане

Тази функция осигурява скоростта на въздушния поток на външното тяло в случай, че е било приложено статично налягане, като при използване на канал при изхода на вентилатора на външното тяло.

Метод за настройка на режима на компенсирене на статичното налягане

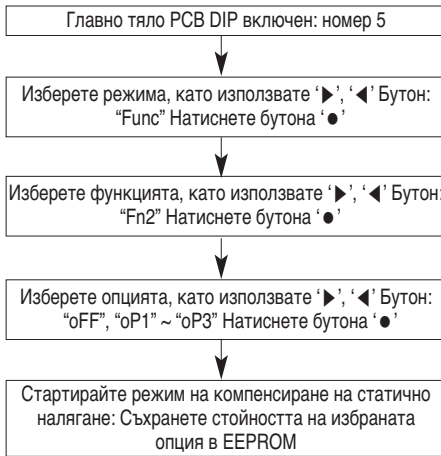

Настройки

Настройка	Статично Налягане
oFF	0~20 Pa
oP1	21~40 Pa
oP2	41~60 Pa
oP3	61~80 Pa

Функция за нощен нискошумов режим

В режим на охлаждане тази функция кара вентилатора на външното тяло да работи при ниски обороти, за да намали шума от вентилатора на външното тяло с нисък товар при охлаждане през нощта.

Метод за настройка на нощен нискошумов режим



Настройка на време

Стъпка	Време на оценяване (часове)	Време на работа (часове)
oP1	8	9
oP2	6.5	10.5
oP3	5	12
oP4	8	9
oP5	6.5	10.5
oP6	5	12
oP7	8	9
oP8	6.5	10
oP9	5	12
oP10	Непрекъснатата работа	
oP11	Непрекъснатата работа	
oP12	Непрекъснатата работа	

Шум

Шаши	УХВ		
	УХА	14~20hp	22~26hp
Мощност	8~12hp	Шум (dB)	
Стъпка			
oP1~oP3, oP10	55	59	60
oP4~oP6, oP11	52	56	57
oP7~oP9, oP12	49	53	55

ВНИМАНИЕ

- Потърсете от монтажния техник да настрои функцията по време на монтажа
- Ако оборотите на външното тяло се променят, охлаждащият капацитет може да спадне.

Режим на цялостно размразяване

Метод за настройка на режим

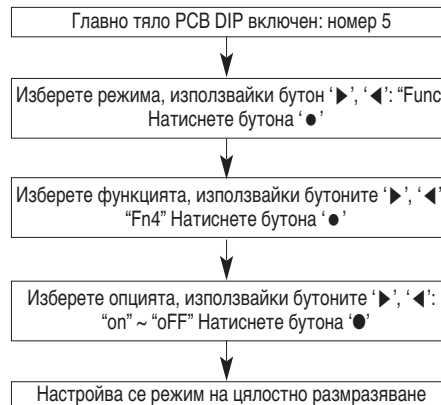

Настройка на режим

- Op (вкл.): Включва се режим на цялостно размразяване
- Off (изкл.): Включва се режим на частично размразяване

ВНИМАНИЕ

- Използвайте услугите на упълномощен техник за задаване на функция.

Настройка на адреса на външното тяло

Метод за настройка на режим

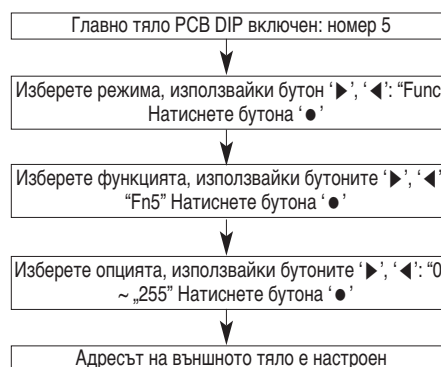

ВНИМАНИЕ

- Използвайте услугите на упълномощен техник за задаване на функция.
- Ако използвате функцията, първо монтирайте централен контролер.

Отстраняване на сняг и бързо размразяване

Метод за настройка на режим

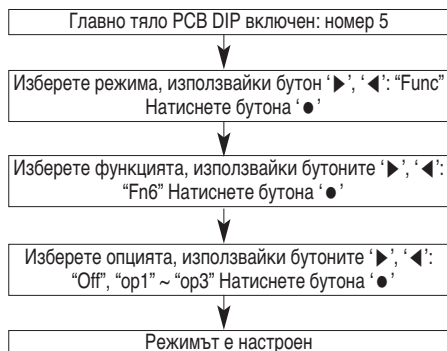

Настройка на режим

Настройване	Режим
oFF (изкл.)	Без настройка
op1	Режим от отстраняване на сняг
op2	Режим на бързо размразяване
op3	Режим на отстраняване на сняг + режим на бързо размразяване

ВНИМАНИЕ

- Използвайте услугите на упълномощен техник за задаване на функция.
- Ако не използвате функцията, настройте на изключен режим.

Настройване на мощността на регулиране на въздушния поток за вътрешно тяло (затопляне)

Ако работата на вътрешното тяло е повече от 130%, се препоръчва слаб въздушен поток за всички вътрешни тела.

Метод за настройка на режим

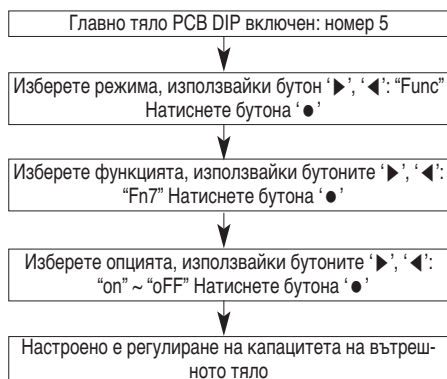

Стъпка	Режим
OFF	Не е настроен
ON	Режим на нисък капацитет

ВНИМАНИЕ

- Използвайте услугите на упълномощен техник за задаване на функция.

Регулиране на целевото налягане

Метод за настройка на режим

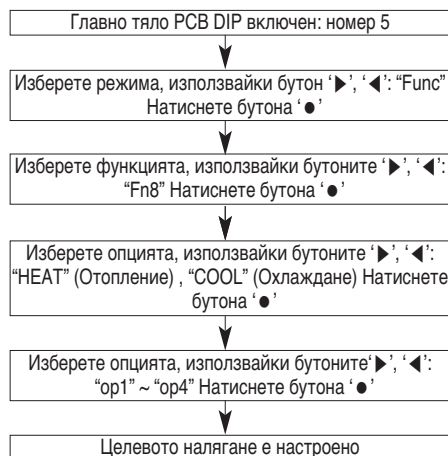

Настройване

Режим	Цел		Разлики в температурата на кондензиране	Разлики в температурата на изпаряване
	Отопление	Охлаждане		
op1	Увеличаване на капацитета	Увеличаване на капацитета	+2°C (35.6°F)	-3°C (37.4°F)
op2	Намаляване на консумацията на енергия	Увеличаване на капацитета	+2°C (35.6°F)	-1.5°C (-34.7°F)
op3	Намаляване на консумацията на енергия	Намаляване на консумацията на енергия	-4°C (-39.2°F)	+2.5°C (36.5°F)
op4	Намаляване на консумацията на енергия	Намаляване на консумацията на енергия	-6°C (-42.8°F)	-4.5°C (-40.1°F)

ВНИМАНИЕ

- Използвайте услугите на упълномощен техник за задаване на функция.
- Ако не използвате функцията, настройте на изключен режим.
- Променете консумацията на енергия или капацитета.

Комплект за ниска външна околна температура

Метод за настройване на режим



* Препратка към функционална логика на вътрешен/външен модул

Режим на висока ефективност (Работа за охлаждане)

Целевото ниско налягане ще се промени съгласно температурата на външното тяло по време на работата по охлаждане.

Метод за настройване на режим



Режим за автоматично отстраняване на прах

Способността да се настройва обратен ход на външен вентилатор, за да се отстрани праха, топлообменник.

Метод за настройване на режим



Настройка на режим

Настройка	Продължителност на действие	Оперативно време	Повторен цикъл	Детайл на функция
op1	Стоп +2 часа	5 минути	2 часа	След като продуктът е спрял за 2 часа, вентилаторът работи 5 минути (Повтаря се на всеки 2 часа)
op2	Стоп +5 минути	3 минути	Два пъти за 2 часа	След като продуктът е спрял за 5 минути, вентилаторът работи 3 минути (Ограничено до два пъти в рамките на 2 часа)
op3	Стоп +5 минути	3 минути	1 път	След като продуктът е спрял за 2 часа, вентилаторът работи 5 минути (Повтаря се на всеки 2 часа)
op4	Стоп +1 минута	1 минута	1 път	След като продуктът е спрял за 5 минути, вентилаторът работи 3 минути (когато връзката вътрешно/външно тяло/еднократна работа)
op5	Стоп +1 минута	1 минута	Ниска скорост	След като продуктът е спрял за 1 минута, вентилаторът работи 1 минута (всеки път, когато продуктът спре)

Ограничение на максимална честота на компресора

Метод за настройване на режим

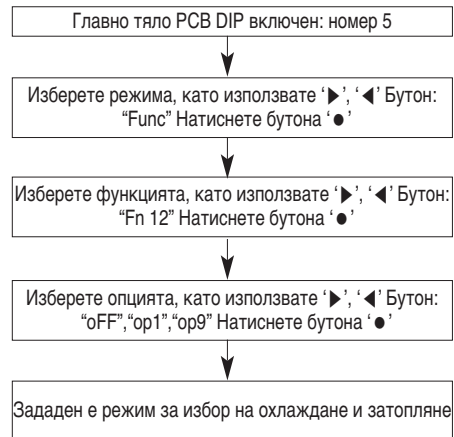

Настройване на функция

Настройка	Преобразувател (Hz)
oFF	-
op1	143 Hz
op2	135 Hz
op3	128 Hz
op4	120 Hz
op5	113 Hz
op6	105 Hz
op7	98 Hz
op8	90 Hz
op9	83 Hz

ВНИМАНИЕ

- Обърнете се към квалифициран техник за настройка на функция.
- Ако използвате функция, първо монтирайте централно управляващо устройство.

Ограничение на максималните обороти в минута на вентилатор на външно тяло

Метод за настройване на режим



Настройване на ограничение на максималните обороти в минута

Шаси		UXA	UXB
Максимална граница на оборотите (оборотите в минута) на вентилатора	oFF	880	1000
	oP1	-20	-50
	oP2	-40	-100
	oP3	-60	-150
	oP4	-80	-200
	oP5	-100	-250
	oP6	-120	-300
	oP7	-140	-350

SLC (Интелигентно контролиране на натоварването)

Функция за настройване на променливо целево налягане, което за високата ефективност и комфортна работа зависи от натоварването на външното тяло.

Метод за настройване на режим



Режим на SLC(Интелигентно контролиране на натоварването)

Настройка	Режим	Детайл на функция
oFF	Не се настройва	-
опция1	Плавен режим	Бавно управление, стойност на целево налягане
опция2	Нормален режим	Нормално управление, стойност на целево налягане
опция3	Максимален режим	Бързо управление, стойност на целево налягане

Справка за влажност

Метод за настройване на режим



Настройка на режима

- op : използва датчик за влажност

- oFF : не се настройва

<Използване на датчик за влажност>

- Когато се използва работа за охлаждане на SLC функция, тя ще подобри енергийната ефективност понеже температурата на изпаряване ще намалее

- Когато се използва работа за загряване в случай на условия с висока влажност, размразяването ще бъде забавено понеже целевото високо/ниско налягане ще бъде променено.

Връзка с централно управление от страната на вътрешното тяло

Метод за настройване на режим

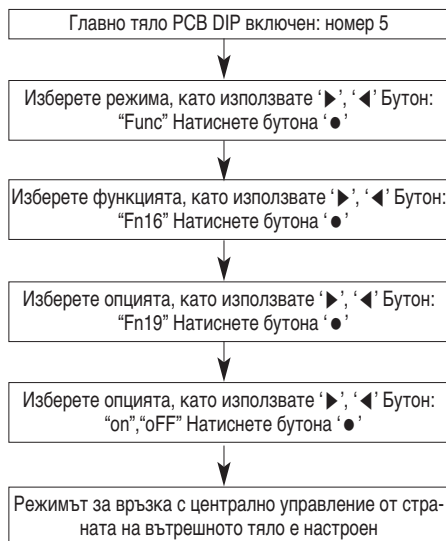

Граница за входен ток на компресора

Управление на входен ток на системата

Метод за настройване на режим



Граница за входен ток на компресора

Режим	Граница за входен ток на компресора
op1	95%
op2	90%
op3	85%
op4	80%
op5	75%
op6	70%
op7	65%
op8	60%
op9	55%
op10	50%

Ограниченията на тока на всеки компресор

Напр. 16A, Set op6 >11,2D

ВНИМАНИЕ

- Обърнете се към квалифициран техник за настройка на функция.
- Ако не използвате дадена функция, установете я в режим „изкл.“.
- Ако използвате функцията, мощността може да се понижи.

Показване на разхода на енергия на жичното дистанционно управление

Метод за настройване на режим



Настройка	Детайл на функция
SPL0	Не се използва интелигентна логика на щепсел
SPL1	Използване на интелигентна логика на щепсел
Pd10	Не е инсталация
Pd11	Инсталиран е PDI

Работа за цялостно размразяване при ниска температура (Нагриване)

Метод за настройване на режим



Настройка	Детайл на функция
По подразбиране	OFF
Настройка	Управление ON/OFF

Работа на нагревател на основата



ВНИМАНИЕ

- Функция за предотвратяване на замръзване на основата на външното тяло в студен район.
- Нагревателят е допълнителен. (Продава се поотделно)

Работа за комфортно охлаждане

Това е функция за намаляване на консумацията на енергия на външното тяло, чрез непрекъснатата работа без изключено термо.

Метод за настройване на режим

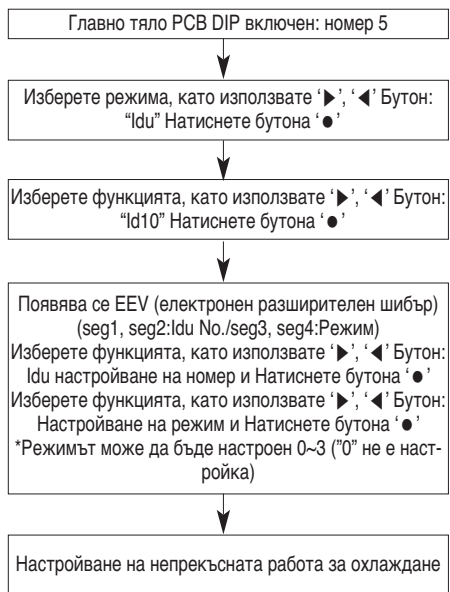

Настройване на непрекъснатата работа за охлаждане

Настройка на режима	Ефект
0	Няма настройка
1	Ниска мощност на охлаждане, ниска консумация на енергия
2	Средна мощност на охлаждане, средна консумация на енергия
3	Висока мощност на охлаждане, висока консумация на енергия

Функция за самодиагностика

Индикатор за грешки

- Тази функция показва вида на повредата при самодиагностика и възникването на повреда в климатика.
- На дисплея на вътрешните тела и кабелното дистанционно управление и на 7-сегментния индикатор на контролното табло на външното тяло се показва код за грешка, както е показано в таблицата.
- Ако има повече от две неизправности едновременно, първо се показва по-малкото число от кода за грешки.
- След грешка, ако грешката е отстранена, индикаторът за грешка изгасва едновременно с това.

Показване на грешки

1ва,2ра,3та LED на 7-сегмент показва номер на грешката, 4та LED показва номер на уреда. (* = 1: Главно, 2: Подчинено 1, 3: Подчинено 2, 4: Подчинено 3)

Пример) 1051 : Поява на грешка с номер на грешката 105 при № 1 външно тяло (=главно тяло)
В случай на поява на грешка във вътрешно тяло, номерът на грешката се показва само на дистанционното управление без 7 сегментна LED на външното тяло.

Пример) CH → 01 : Поява на грешка с номер 01 (на дистанционното управление)
В случай на поява на грешка в компресора, 7 сегментна LED на табло за управление на външното тяло е показва номера на грешката и алтернативно номера на компресора.

Пример) 213 → C23 : Означава, че се е появила грешка в компресора с номер на грешката № 21 при външно тяло № 3 (=Подчинено2)



* Вижте ръководството за DX вентилация за кода на грешка на DX вентилация.

Дисплей			Наименование	Причина за грешка
Грешка, свързана с вътрешното тяло	0	1	- Датчик за температурата на въздуха на вътрешното тяло	Датчикът за температура на въздуха на вътрешното тяло е отворен или изгорял
	0	2	- Датчик за температура на входящата тръба на вътрешното тяло	Датчикът за температура на входната тръба на вътрешното тяло е отворен или изгорял
	0	3	- Комуникационна грешка: кабелно дистанционно управление ↔ вътрешно тяло	Неуспешно приемане на сигнал от кабелното дистанционно управление в блока за управление на процеса на вътрешното тяло
	0	4	- Дренажна помпа	Неизправност на дренажна помпа
	0	5	- Комуникационна грешка: Външно тяло ↔ Вътрешно тяло	Неуспешно приемане на сигнал от външно тяло в блока за управление на процеса на вътрешното тяло
	0	6	- Датчик за температурата на изпускателна тръба на вътрешно тяло	Датчикът за температура на изпускателна тръба на вътрешното тяло е отворен или изгорял
	0	8	- Датчик за температура на хидро комплект на резервоар за съхранение на топла вода	Датчикът за температура на тръбата е отворен или изгорял
	0	9	- Грешка в паметта EEPROM на вътрешното тяло	В случай че серийният номер, записан в паметта EEPROM на вътрешното тяло, е 0 или FFFFFFFF
	1	0	- Лошо функциониране на двигателя на вентилатора	Изключване на конектора на двигателя на вентилатора / Неуспешно блокиране на двигателя на вентилатора на вътрешното тяло
	1	1	- Комуникационна грешка: хидро комплект на вътрешно тяло ↔ Inv. Блок за управление на процеса	Неуспех да получи сигнал от печатната платка във вътрешното тяло
	1	2	- Грешка в Хидро комплект Inv. Блок за управление на процеса	Грешка в Хидро комплект Inv. Блок за управление на процеса
	1	3	- Грешка в датчика за температура на нагрявани от слънчева светлина тръби на хидро комплекта	Датчикът за температура на тръбата е отворен или изгорял
	1	4	- Грешка при преместване на потока на хидро комплекта на вътрешно тяло	Грешка в засичането на преместване на потока
	1	5	- Грешка от странно пренагряване на тръбата за течност на хидро комплекта	Неизправен температурен датчик или приток на топла вода
	1	6	- Грешка в датчика за температура на входна и изпускателна тръба на хидро комплект на вътрешно тяло	Датчикът за температура на тръбата е отворен или изгорял
	Грешка, свързана с външното тяло	1	7	- Грешка в датчика за температура на входна тръба на хидро комплект на вътрешно тяло Грешка в датчика за температура на тръбите за въвеждане на външен въздух
1		8	- Грешка в датчика за температура на изпускателна тръба на хидро комплект на вътрешно тяло	Датчикът за температура на тръбата е отворен или изгорял
2		1	* IPM неизправност на инверторния компресор на външното тяло	IPM неизправност на задвижването на инверторния компресор на главното външно тяло
2		2	* Свръхток на входа (RMS) на блока за управление на процеса на главното външно тяло	Прекалено голям входен ток (RMS) на инверторния блок за управление на процеса на главното външно тяло
2		3	* Ниско или високо напрежение при връзка с постоянен ток към инверторния компресор на външното тяло	Системата е изключена от връзката за постоянен ток с ниско/високо напрежение на главното външно тяло.
2	4	* Превключвател за високо налягане на външното тяло	Системата е изключена от превключвателя за високо налягане на главното външно тяло.	
2	5	* Високо/ниско входно напрежение на външното тяло	Над 537V или под 247V (ARUM***LTE5) Над 310V или под 143V (ARUM***BTE5) Над 598V или под 320V (ARUM***DTE5)	

* 1 : Грешка в главно външно тяло, 2 : грешка в подчинено 1 външно тяло

* 3 : Грешка в подчинено2 външно тяло, 4 : Грешка в подчинено3 външно тяло

Дисплей			Наименование	Причина за грешка	
2	6	*	Неуспешно стартиране на инверторния компресор на външното тяло	Нарушение на неуспеха за първо стартиране чрез инверторния компресор на външно тяло или компресорът е заключен	
2	9	*	Максимален ток на инверторния компресор на външно тяло	Неизправност на инверторния компресор на външното тяло ИЛИ неизправност на задвижването	
3	2	*	Висока изходна температура на инверторен компресор1 на външно тяло	Висока изходна температура на инверторен компресор1 на външно тяло	
3	3	*	Висока изходна температура на инверторен компресор2 на външно тяло	Висока изходна температура на инверторен компресор2 на външно тяло	
3	4	*	Високо налягане на външно тяло	Високо налягане на външно тяло	
3	5	*	Ниско налягане на външно тяло	Ниско налягане на външно тяло	
4	0	*	Неизправност на датчика за откриване на ток на инверторния компресор на външното тяло	Отворена верига или късо съединение на датчика за откриване на ток на инверторния компресор на външно тяло	
4	1	*	Грешка в датчика за изходна температура на инверторен компресор1 на външно тяло	Отворена верига или късо съединение на датчика за температура на изхода на инверторния компресор на външното тяло	
4	2	*	Неизправност на датчика за ниско налягане на външното тяло	Отворена верига или късо съединение на датчика за ниско налягане на външното тяло	
4	3	*	Неизправност на датчика за високо налягане на външното тяло	Отворена верига или късо съединение на датчика за високо налягане на външното тяло	
4	4	*	Неизправност на датчика за температура на въздуха на външното тяло	Отворена верига или късо съединение на датчика за температура на въздуха на външното тяло	
4	5	*	Неизправност на температурния датчик на топлообменника (предна страна) на външното тяло	Отворена верига или късо съединение на температурния датчик на топлообменника (предна страна) на външното тяло	
4	6	*	Неизправност на датчика за температура на всмукване на външното тяло	Отворена верига или късо съединение на датчика за температура на всмукване на външното тяло	
4	7	*	Грешка на датчика за температура на изхода на инверторен компресор2 на външно тяло	Датчикът за температура на изхода на инверторен компресор2 на външно тяло е отворен или изгорял	
4	9	*	Неизправен IPM на датчика за температура на външно тяло	Отворена верига или късо съединение на IPM датчика за температура на външно тяло	
5	0	*	Пропускане на връзка с R, S, T захранване на външно тяло	Пропускане на връзка на външно тяло	
5	1	*	Прекомерна мощност на вътрешните тела	Прекалено много свързани вътрешни тела в сравнение с мощността на външното тяло	
5	2	*	Комуникационна грешка: блок за управление на процеса на инвертора → Главен блок за управление на процеса	Неуспешно получаване на сигнал от инвертора в главния блок за управление на процеса на външното тяло	
5	3	*	Комуникационна грешка: Вътрешно тяло → главен блок за управление на процеса на външно тяло	Неуспешно получаване на сигнал от вътрешно тяло в главния блок за управление на процеса на външно тяло	
5	7	*	Комуникационна грешка: Главен блок за управление на процеса → блок за управление на процеса на инвертора	Неуспешно получаване на сигнал от главния блок за управление на процеса при блока за управление на процеса на инвертора на външно тяло	
6	0	*	EEPROM грешка на блока за управление на процеса на инвертора на главното външно тяло	Грешка при достъп до блока за управление на процеса на инвертора на външното тяло	
6	2	*	Висока температура на топлоотвеждащия радиатор на инвертора на външно тяло	Системата е изключена от висока температура на топлоотвеждащия радиатор на инвертора на външно тяло	
6	5	*	Неизправност на датчика за температура топлоотвеждащия радиатор на инвертора на външно тяло	Датчикът за температура на топлоотвеждащия радиатор на инвертора на външно тяло е отворен или изгорял	
6	7	*	Спиране на вентилатора на външно тяло	Ограничение на външно тяло	
7	1	*	Грешка в датчика на токовия трансформатор на инвертора на главното външно тяло	Датчикът на токовия трансформатор на инвертора на външно тяло е отворен или изгорял	
7	5	*	Грешка в датчика на токовия трансформатор на вентилатора на външното тяло	Отворена верига или късо съединение на датчика на токовия трансформатор на вентилатора на външното тяло	
7	7	*	Грешка поради свръхток на вентилатора на външното тяло	Токът във вентилатора на външното тяло е над 6A	
7	9	*	Грешка поради неуспешно стартиране на вентилатора на външното тяло	Нарушение на първото стартиране на вентилатора на външното тяло или спиране на вентилатора	
8	6	*	Грешка в EEPROM на главния блок за управление на процеса на външното тяло	Неуспешна комуникация между главната MICOM на външното тяло и EEPROM или пропускане на EEPROM	
8	7	*	Грешка в EEPROM на блока за управление на процеса на вентилатора на външното тяло	Неуспешна комуникация между MICOM на вентилатора на външното тяло и EEPROM или пропускане на EEPROM	
1	0	4	*	Комуникационна грешка между външното тяло и друго външно тяло	Неуспех да се получи сигнал от подчинено тяло в главния блок за управление на процеса на външното тяло
1	0	5	*	Комуникационна грешка в блока за управление на процеса на вентилатора на външното тяло	Неуспех да се получи сигнал от вентилатора в главния блок за управление на процеса на външното тяло
1	0	6	*	Грешка в IPM на вентилатора на външното тяло	Моментен свръхток на IPM на вентилатора на външното тяло

Грешка, свързана с външното тяло

Дисплей				Наименование	Причина за грешка	
Грешка, свързана с външното тяло	1	0	7	*	Грешка при линия за постоянно ниско напрежение на вентилатора на външното тяло	Входното напрежение при линията за постоянно входно напрежение на вентилатора на външното тяло е под 380V
	1	1	3	*	Грешка в датчика за температура на тръбата за течност на външното тяло	Отворена верига или късо съединение на датчика за температура на тръбата за течност на външното тяло
	1	1	4	*	Грешка в датчика за температура за преохлаждане при входа на външно тяло	Грешка в датчика за температура за преохлаждане при входа на външно тяло
	1	1	5	*	Грешка в датчика за температура за преохлаждане при изхода на външно тяло	Грешка в датчика за температура за преохлаждане при изхода на външно тяло
	1	1	6	*	Грешка в датчика за нивото на маслото на външно тяло	Датчикът за нивото на маслото на външно тяло е отворен или изгорял
	1	4	5	*	Комуникационна грешка между главното табло на външно тяло и външното табло	Комуникационна грешка между главното табло на външно тяло и външното табло
	1	5	0	*	Изпускането при прегряване на външно тяло не е удовлетворено	Изпускането при прегряване на компресора на външно тяло не е удовлетворено в продължение на 5 минути
	1	5	1	*	Грешка при преобразуване на режима на работа на външното тяло	Грешка при преобразуване на режима на работа на външното тяло
	1	5	3	*	Неизправност на датчика за температура (горна страна) на топлообменника на външно тяло	Неизправност на датчика за температура (горна страна) на топлообменника на външно тяло
	1	5	4	*	Неизправност на датчика за температура (долна страна) на топлообменника на външно тяло	Датчикът за температура (долна страна) на топлообменника на външно тяло е отворен или изгорял
	1	8	2	*	Комуникационна грешка между главен - подчинен Micom на външната платка на външно тяло	Неизправност в комуникацията между главен - подчинен Micom на главното табло на външното тяло
	1	8	7	*	Грешка при Хидро - комплект P,HEX разрушаване	Температурата на входящата вода е под 5 градуса или има грешка в температурата по време на работа по размразяване.
	1	9	3	*	Висока температура на топлоотвеждащ радиатор на вентилатора на външно тяло	Системата се изключва от висока температура на топлоотвеждащия радиатор на вентилатора на външно тяло
	1	9	4	*	Повреда в датчика за температурата на топлоотвеждащия радиатор на вентилатора на външно тяло	Датчикът за температура на топлоотвеждащия радиатор на вентилатора на външно тяло е отворен или изгорял
Грешка, свързана с уреда за регенериране на топлина	2	0	0	1	Грешка в търсенето на тръба	Неуспешно автоматично адресиране на клапи
	2	0	1	C+#HR	Грешка в датчика за течности на уред1 за регенериране на топлина	Отворена верига или късо съединение на датчика на тръбата за течности на уреда за регенериране на топлина
	2	0	2	C+#HR	Грешка в датчика на тръбата за преохлаждане на уред1 за регенериране на топлина	Датчикът за преохлаждане на входа на тръбата на уреда за регенериране на топлина е отворен или изгорял
	2	0	3	C+#HR	Грешка в датчика на изхода на тръбата за преохлаждане на уред1 за регенериране на топлина	Датчикът за преохлаждане на изхода на тръбата на уреда за регенериране на топлина е отворен или изгорял
	2	0	4	C+#HR	Грешка в комуникацията	Неуспех да се получи сигнал от уреда за регенериране на температура при външно тяло
Грешка в мрежата	2	4	2	*	Грешка в мрежата на централното управляващо устройство	Дефект в комуникационното окабеляване

C: Уред за регенериране на топлина

#: Номер на Уред за регенериране на топлина

ВНИМАВАЙТЕ ЗА ТЕЧОВЕ НА ХЛАДИЛЕН АГЕНТ

Монтажистът и системният специалист трябва да подсигурят системата срещу течове в съответствие с местните регламенти и стандарти.

Следните стандарти може да бъдат приложими, ако няма местни регламенти.

Увод

Въпреки че хладилният агент R410A е безвреден и невъзпламеним, стаята, която ще бъде оборудвана с климатика, трябва да бъде толкова голяма, че газообразният хладилен агент да не надвиши граничната концентрация, дори ако протече в стаята.

Гранична концентрация

Граничната концентрация представлява границата на концентрация на газ фреон, при която могат да се предприемат незабавни мерки без вреда за човешкото здраве при изтичане на хладилен агент във въздуха. Граничната концентрация се записва в мерни единици [kg/m^3 (lbs/ft^3)] (масата на газ фреон за единица въздушен обем) с цел улесняване на изчислението.

Гранична концентрация: $0.44 \text{ kg}/\text{m}^3$ ($0.028 \text{ lbs}/\text{ft}^3$) (R410A)

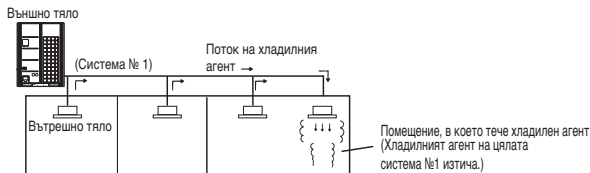

Процедура по проверка на граничната концентрация

Проверете граничната концентрация, като спазвате следните указания и вземете съответните мерки според ситуацията.

Изчислете количеството на всички зареден хладилен агент (kg) за всяка хладилна система.

Количество предварително зареден хладилен агент за едномодулна система + Количество допълнително зареден хладилен агент = Общо количество хладилен агент в системата [kg (lbs)]

Количество зареден хладилен агент при изпращане от завода

Количество на допълнително заредения хладилен агент в зависимост от тръбната дължина или диаметъра на тръбите на потребителя

Забележка: Ако една охлаждаща инсталация е разделена на 2 или повече охлаждащи системи и всяка система е независима, трябва да се приеме количеството зареден хладилен агент на всяка система.

Изчислете минималния капацитет на стаята

Изчислете капацитета на стаята, като сметнете част от нея за цяла стая или малка стая.

- Без разделение

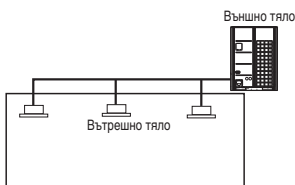

- С разделение и отвор, който служи като проход за въздух към съседна стая.



- С разделение и без отвор, който служи като проход за въздух към съседна стая.

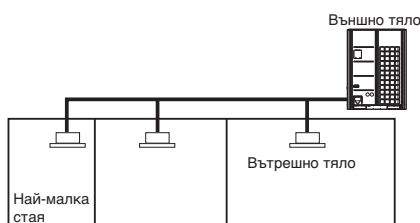

Изчисляване на концентрацията на хладилния агент

$$\frac{\text{Общо количество зареден хладилен агент в охлаждащата инсталация [kg (lbs)]}}{\text{Обем на най-малката стая, където е монтирано вътрешно тяло [m}^3\text{(ft}^3\text{)]}} = \frac{\text{Максимална гранична концентрация [kg/m}^3\text{ (lbs/ft}^3\text{)]}}{\text{(R410A)}}$$

- Ако резултатът от изчислението надвишава граничната концентрация, извършете същите изчисления, като преиниете към втората най-малка и третата най-малка стая, докато накрая резултатът е под граничната концентрация.

Ако концентрацията надвишава границата

Когато концентрацията надвишава границата, променете първоначалния план или предприемете една от мерките, показани по-долу:

- Контрамярка 1
Осигурете отвор за проветрение.
Осигурете 0,15% или повече отвор от подовото пространство над и под вратата или осигурете отвор без врата.
- Контрамярка 2
Осигурете аларма за изтичане на газ с механичен вентилатор.
- Контрамярка 3
Намалете количеството хладилен агент във външното тяло. чрез отклоняване към по-малка отделна система.

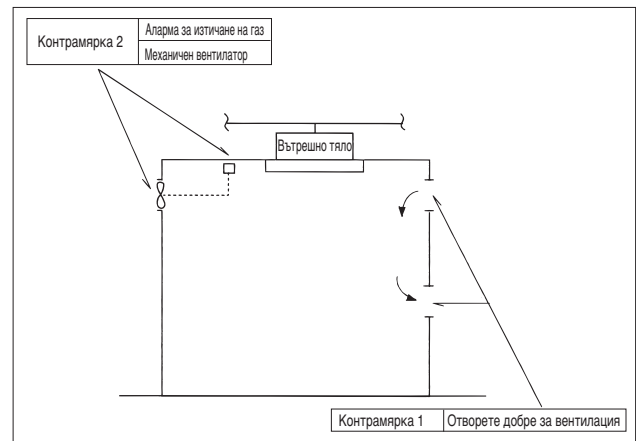

Обърнете специално внимание на мястото, като например мазе и т.н., където може да остане хладилен агент, тъй като той е по-тежък от въздуха.

РЪКОВОДСТВО ЗА МОНТАЖ НА КРАЙБРЕЖИЕТО

ВНИМАНИЕ

- Климатичите не трябва да се монтират в райони, където се образуват корозивни газове като киселини или алкални газове.
- Не монтирайте продукта там, където може да бъде пряко изложен на морски вятър (солени вятър). Това може да причини корозия на продукта. Корозията, особено върху ребрата на кондензатора и изпарителя, може да причини авария на продукта или неефективна работа.
- Ако външните тела се монтират близо до морския бряг, трябва да се избягва пряко излагане на морския вятър.

Избор на местоположение (външно тяло)

Ако външното тяло трябва да се монтира близо до морския бряг, трябва да се избегне прякото излагане на морски вятър. Монтирайте външното тяло на противоположната страна на посоката на морския вятър.

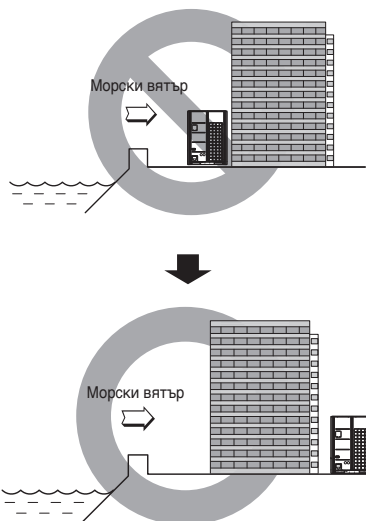

В случай, че монтирате външното тяло на крайбрежието, поставете преграда срещу вятъра, така че да не бъде излагано на морски вятър.

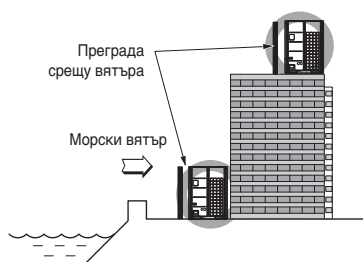

- Тя трябва да е достатъчно здрава, като например бетон, за да спре морския вятър откъм морето.
- Височината и ширината на преградата трябва да са близо 150% по-големи от външното тяло.
- Трябва да се поддържа повече от 70 cm (2,3 ft) разстояние между външното тяло и ветроспиращата преграда за плавен въздушен поток.

Изберете добре отводнено място.

- Необходимо е периодично (веднъж на 6 месеца) почистване с чиста вода на праха или частиците сол, залепнали по топлообменника

Предназначение на модела

Информация за уреда

- Наименование на Уреда : Климатик
- Име на Модела :

Търговско Наименование на Уреда	Фабрично Наименование на Модела
ARUx***LTy5 серия	
x	= N (Нагревателна помпа), V (Само охлаждане), M (Рекуперация на топлина / Термопомпа)
y	= S (Основна функция), E (Допълнителна функция, свързана с изпълнението)
***	= Цифрови данни; (Капацитет на охлаждане)

- Допълнителна информация : Серийният номер се съдържа в баркода на уреда.

Излъчван въздушен шум

Претегленото звуково налягане от тип A, излъчвано от този продукт, е под 70 dB.

** Нивото на шума може да варира в зависимост от обекта.

Цитираните стойности представляват ниво на излъчване и не са непременно безопасни работни нива.

Макар да има съотношение между нивата на емисии и излагане, то не може надеждно да се използва за определяне дали са необходими допълнителни предпазни мерки или не.

Факторите, които влияят на действителното ниво на излагане на служителите, включват характеристики на работното помещение и другите източници на шум, например броя уреди и други процеси в съседство и продължителността от време, за което операторът е изложен на шума. Също така допустимото ниво на излагане може да варира в различните държави.

Тази информация обаче ще позволи на потребителя на оборудването да прецени по-добре опасността и риска.



LG Electronics Inc. Single Point of Contact (EU/UK) :
LG Electronics European Shared Service Center B.V.
Krijgsman 1, 1186 DM Amstelveen, The Netherlands

Manufacturer :
LG Electronics Inc.
84, Wanam-ro, Seongsan-gu, Changwon-si, Gyeongsangnam-do, KOREA

UK Importer :
LG Electronics U.K. Ltd
Velocity 2, Brooklands Drive, Weybridge, KT13 0SL

Eco design requirement

- The information for Eco design is available on the following free access website.
<https://www.lg.com/global/support/cedoc/cedoc>