

دليل المالك

MINI HI-FI

النظام

يرجى الاطلاع على دليل المالك هذا جيداً قبل تشغيل جهازك
والاحتفاظ به للرجوع إليه في المستقبل.

الطراز
CK99 (CK99, CKS99F)





معلومات السلامة



تنبيه: لتقليل خطر حدوث الصدمة الكهربائية، لا تقم بإزالة الغطاء (أو الغطاء الخلفي). لا توجد أجزاء قابلة للصيانة من قبل المستخدم بالداخل. للحصول على الخدمة، ارجع إلى طاقم خدمة مؤهل.

تنبيه: يستخدم هذا المنتج نظام ليزر. ولضمان الاستخدام الملائم لهذا المنتج، يرجى قراءة دليل المالك هذا بعناية والاحتفاظ به للرجوع إليه في المستقبل. إذا كانت الوحدة تتطلب الصيانة، اتصل بمركز خدمة معتمد.

قد يؤدي استخدام أدوات تحكم أو ضبط أو القيام بإجراءات مغايرة لما هو مذكور هنا إلى التعرض لإشعاعات خطيرة. لا تحاول فتح الغطاء، تجنبًا للتعرض لأشعة الليزر.

تنبيه: لا تقم بسد أي فتحات تهوية. ينبغي تركيب الجهاز وفقًا لتعليمات المصنّع.

ويرجى الانتباه إلى أن وظيفة الثقوب والفتحات الموجودة في الحجيرة تمثل في توفير التهوية وضمان التشغيل الموثوق للمنتج وحمايته من السخونة الزائدة. ينبغي عدم سد الفتحات بوضع المنتج على سرير أو أريكة أو أي سطح آخر شبيه بذلك. ينبغي عدم وضع هذا المنتج في التجهيزات المدمجة مثل المكتبة أو الرف ما لم يتم توفير التهوية المناسبة أو يتم الالتزام بتعليمات الشركة المصنعة.

ملحوظة: لمعلومات علامة السلامة بما في ذلك تعريف المنتج ومعدلات التوريد، يرجى الرجوع إلى الملصق الرئيسي في الأسفل أو على السطح الآخر من المنتج.

إشارة الصاعقة مع رمز رأس السهم داخل مثلث متساوي الأضلاع مخصصة لتحذير المستخدم لوجود خطر فولتية غير معزولة داخل مرفقات المنتج والتي قد تكون بمغناطيسية كافية لتشكيل خطر حدوث الصدمة الكهربائية للأشخاص.



إشارة علامة التعجب داخل مثلث متساوي الأضلاع مخصصة لتحذير المستخدم لوجود تعليمات تشغيل وصيانة (خدمة) مهمة في المادة المصاحبة للمنتج.



تحذير: لمنع حدوث حريق أو صدمة كهربائية خطيرة، لا تقم بتعرض المنتج للمطر أو الرطوبة.

تنبيه: يجب ألا يتم تعريض الجهاز للماء (تنقيط أو سكب) ويجب ألا يتم وضع أية مواد مملوءة بالماء مثل الفازات على الجهاز.

تحذير: لا تقم بتركيب هذا المنتج في مكان مغلق مثل صندوق كتب أو وحدة مشابهة.

تنبيه: لا تستخدم منتجات ذات فولتية عالية حول هذا المنتج. (مثال: المنشأة الكهربائية) قد يسبب هذا المنتج عطل بسبب الصدمة الكهربائية.

يتم تزويد هذا الجهاز ببطارية قابلة للحمل أو ببطارية مختزنة.

كيفية إزالة البطاريات أو مجموعة البطارية بشكل آمن من الجهاز:

لإزالة البطاريات القديمة أو مجموعة البطارية، اتبع خطوات التجميع بترتيب عكسي. لمنع تلوث البيئة وجلب تهديد محتمل لصحة الإنسان و/أو الحيوان، يجب وضع البطاريات القديمة أو مجموعة البطارية في حاوية مناسبة بنقاط التجميع المخصصة. لا تتخلص من البطاريات أو مجموعة البطارية مع المخلفات الأخرى. يُوصى بأن تستخدم بطاريات أو مجموعات بطارية أنظمة السداد المحلية والمجانية، (قد لا تتوفر في منطقتك). ينبغي ألا تتعرض البطاريات أو مجموعة البطارية للحرارة الزائدة مثل أشعة الشمس أو الحريق أو ما شابه ذلك.

تنبيه: ينبغي عدم وضع مصادر اللهب المكشوف، مثل الشموع المشتعلة، على الجهاز.

الرموز

~	يشير إلى التيار المتردد (AC).
==	يشير إلى التيار المباشر (DC).
☐	يشير إلى معدات الفئة الثانية.
⏻	يشير إلى الاستعداد.
	يشير إلى "تشغيل" (الطاقة).
⚡	يشير إلى جهد خطير.

تنبيه بخصوص كابل الطاقة

مقيس الطاقة هو جهاز الفصل. في حالة الطوارئ، يجب أن يظل مقيس الطاقة حيث يسهل الوصول إليه.

راجع صفحة المواصفات بدليل المالك هذا للتأكد من متطلبات التيار.

لا تزيد الحمل على مخارج التيار بالحائط. فقد تكون زيادة الحمل على منافذ التيار الكهربائي أو عدم التركيب المحكم للمقابس أو منافذ التيار الثالفة، كابلات التمديد، كابلات الطاقة الثالفة أو عزل الكابلات الثالفة أو المشقوق مصدر خطر بالغ. يمكن أن تتسبب أي من الظروف السابقة في التعرض لصدمة كهربائية أو نشوب حريق. افحص الكابل من فترة لآخرى وإذا ظهر أي آثار لتلف أو بلى افصل الكابل وتوقف عن استخدام الجهاز واستبدل الكابل في مركز خدمة معتمد. أمن كابل الطاقة من سوء الاستخدام المادي والميكانيكي مثل التعرض للثني أو الالتواء أو الضغط أو قفل الباب عليه أو السير فوقه. اهتم بشكل خاص بالمقابس ومنافذ التيار الموجودة بالحائط ونقطة خروج الكابل من الجهاز.

جدول المحتويات

٣ عملية التشغيل	١ بدء الاستخدام
العمليات الأساسية	٢ معلومات السلامة
١٩ - عمليات CD/USB	٦ سمات فريدة
٢٠ - التشغيل التلقائي	٧ شروط الملفات القابلة للتشغيل
٢١ - تحديد المجلد وملف MP3/WMA	٧ - متطلبات ملف الموسيقى
٢٢ - حذف ملف / مجلد أو تنسيق	٧ - الأجهزة المتوافقة مع USB
٢٣ تأثير التشغيل	٧ - متطلبات جهاز USB
٢٣ - DJ EFFECT	٨ جهاز التحكم عن بعد
٢٣ - DJ SCRATCH	١٠ اللوحة العليا
٢٣ - AUTO DJ	١٢ اللوحة الأمامية
٢٤ - DJ PRO	١٢ اللوحة الخلفية
٢٤ - DJ LOOP	
٢٤ - PARTY ACCELERATOR	
٢٥ - MIX	
٢٥ - TEMPO	
٢٥ - AUTO SYNC	
٢٦ استخدام تقنية® BLUETOOTH اللاسلكية	
٢٦ - الاستماع إلى ملفات الموسيقى المخزنة على الأجهزة التي تعمل بتقنية Bluetooth	
٢٩ استخدام تطبيق Music Flow Bluetooth	
٢٩ - نبذة عن تطبيق "Music Flow Bluetooth"	
٢٩ - قم بتنشيط تطبيق "Music Flow Bluetooth" على جهاز Bluetooth الخاص بك.	
٣٠ - قم بتنشيط Bluetooth من خلال تطبيق "Music Flow Bluetooth"	
٣١ عمليات الإذاعة	
٣١ - الاستماع إلى الإذاعة	
٣١ - تحسين الاستقبال السليء لموجة FM	
٣١ - ضبط المسبق لمحطات الإذاعة	
٣١ - حذف جميع المحطات المحفوظة	
٣٢ ضبط الصوت	
٣٢ - ضبط وضع الصوت	
٣٢ - ضبط USER EQ	
٣٣ العمليات المتقدمة	
٣٣ - التسجيل على USB	
٣٦ تشغيل JUKE BOX	
	٢ التوصيل
	١٤ التوصيل بالسماعات
	١٤ - توصيل كبلات إضاءة السماعاة بالوحدة
	١٥ توصيل الأجهزة الاختيارية
	١٥ - توصيل AUX IN
	١٦ اتصال AUX OUT
	١٧ توصيل PORT. IN
	١٨ توصيل USB
	١٨ - توصيل الهوائي

٤ استكشاف الأعطال وإصلاحها

استكشاف الأعطال وإصلاحها	٤٦
- عام	٤٦

٥ الملحق

المواصفات العامة	٤٨
مواصفات السماعات	٤٩
العلامات التجارية والترخيص	٤٩
الصيانة	٥٠
- ملحوظات حول الأقراص	٥٠
- التعامل مع الوحدة	٥٠

عمليات أخرى	٣٧
- إيقاف الصوت مؤقتاً	٣٧
- وضع CHILDSAFE	٣٧
- DEMO	٣٧
- إيقاف الاستئناف	٣٧
- استخدام الميكروفون	٣٨
- استخدام H/P MODE	٤٠
- الإضاءة	٤١
- إعداد مؤقت النوم	٤١
- خافت الإضاءة	٤١
- تشغيل AUTO POWER	٤٢
- تغيير الوظيفة ثلثانياً	٤٢
- ضبط الساعة	٤٣
- ضبط الساعة من خلال تطبيق "Music Flow"	٤٣
- "Bluetooth"	
- استخدام المشغل الخاص بك كمنبه	٤٣
- LG Sound Sync	٤٤
- توصيل WIRELESS PARTY LINK	٤٥

سمات فريدة

Bluetooth®

استمع إلى ملفات الموسيقى المخزنة على الأجهزة التي تعمل بتقنية Bluetooth.

محمول

استمع للموسيقى من جهازك المحمول. (جهاز MP3، الكمبيوتر الدفتري، وما إلى ذلك)

تأثيرات التشغيل

استمع إلى الموسيقى وتأثيرات الصوت والتشغيل المتنوعة.

التسجيل المباشر باستخدام جهاز USB

يسجل الموسيقى على جهاز USB الخاص بك.

Music Flow Bluetooth

تطبيق Music Flow Bluetooth مصمم لتمكينك من التحكم في بعض أجهزة LG الصوتية الحديثة. (صفحة ٢٩)

LG Sound Sync

يتحكم في مستوى صوت هذه الوحدة من خلال وحدة التحكم عن بعد الخاصة بتلفزيون LG الخاص بك والمتوافق مع ميزة مزامنة صوت LG.

الأجهزة المتوافقة مع USB

- مشغل MP3: مشغل MP3 من نوع فلاش.
- محرك فلاش USB:
- الأجهزة التي تدعم USB 2.0 أو USB 1.1.
- وظيفة USB الخاصة بهذه الوحدة لا تدعم جميع أجهزة USB.

متطلبات جهاز USB

- الأجهزة التي تتطلب تثبيت برنامج إضافي عند توصيلها بالكمبيوتر غير مدعومة.
- لا يتم بإخراج جهاز USB أثناء التشغيل.
- وبالنسبة لأجهزة USB ذات السعة الأكبر، قد يستغرق الأمر وقتًا أطول للانتهاء من البحث.
- ولتجنب فقد البيانات، قم بعمل نسخ احتياطية من جميع البيانات.
- إذا كنت تستخدم كابل تمديد USB أو محور USB، لا يمكن التعرف على جهاز USB.
- استخدام نظام ملفات NTFS غير مدعوم.
- (نظام ملف FAT (16/32 فقط هو المدعوم).
- تستطيع هذه الوحدة التعرف على ما يصل إلى 2000 ملف.
- محرك القرص الصلب الخارجي أو قارئات البطاقات أو الأجهزة المقلدة أو أجهزة USB من النوع الصلب قد لا تكون مدعومة.
- لا يمكن توصيل منفذ USB الخاص بالوحدة بالكمبيوتر.
- لا يمكن استخدام الوحدة كجهاز تخزين.
- بعض أجهزة USB قد لا تعمل مع هذه الوحدة.

شروط الملفات القابلة للتشغيل

متطلبات ملف الموسيقى

- موائمة ملفات MP3/WMA لهذه الوحدة تكون محدودة كالتالي:
- التردد النموذجي: من ٣٢ إلى ٤٨ كيلو هرتز (MP3)، ومن ٣٢ إلى ٤٨ كيلو هرتز (WMA)
- معدل البت: من ٣٢ إلى ٣٢٠ كيلوبت ثانية (MP3) من ٤٠ إلى ١٩٢ كيلوبت ثانية (WMA)
- الحد الأقصى للملفات : Data CD : ٩٩٩ / USB : ٢٠٠٠
- الحد الأقصى للمجلدات : Data CD : ٩٩ / USB : ٢٠٠
- امتدادات الملفات : "mp3"/ "wma."
- هناك ملفات MP3/WMA معينة قد لا تكون قابلة للتشغيل حسب نوع أو تنسيق الملف.
- تنسيق ملف CD-ROM: ISO 9660/ JOLIET
- يوصى باستخدام برنامج Easy-CD Creator الذي يقوم بإنشاء نظام ملفات ISO9660.
- الملف المحمي بـ DRM (إدارة الحقوق الرقمية) لا يمكن عرضه على الوحدة.
- قرص DTS غير مدعوم.
- يجب أن تضبط خيار تنسيق الأسطوانة على [Mastered] لجعل الأسطوانة متوائمة مع مشغلات LG عند تنسيق الأسطوانات القابلة للكتابة عليها. عند ضبط الخيار على Live File System فلن يمكنك استخدامه على مشغلات LG.
- (مُتحكم فيه/نظام الملف الحي: نظام تنسيق القرص على نظام التشغيل Windows Vista)

جهاز التحكم عن بعد

- 1
- ⏻ (استعداد): يشغل الطاقة أو يوقف تشغيلها.
- ⏮ (فتح/ غلق): لفتح وغلق درج الأسطوانات.
- +/- (بتوصلا يوتسمه) **VOL**: يضبط مستوى صوت السماعات.
- F** (الوظيفة): لتحديد الوظيفة ومصدر الدخل.

مصدر الدخل / الوظيفة	العرض
القرص	CD
USB	USB1 / USB2
الدخل AUX	AUX 1 / AUX 2
دخول محمول	PORTABLE
Bluetooth	BLUETOOTH
LG Sound Sync (لاسلكي)	LG TV
الراديو	RADIO (FM)

⏮ (كتم الصوت): لكتم الصوت.

: PRESET-FOLDER \wedge / \vee

- يختار رقم مضبوط مسبقاً لمحطة الراديو. (صفحة ٣١)
- يبحث عن مجلد لملفات MP3/WMA. عند تشغيل جهاز CD/USB الذي يضم ملفات بصيغة MP3/WMA مقسمة بين عدة مجلدات، اضغط زر **PRESET-FOLDER \wedge / \vee** لاختيار المجلد الذي ترغب في تشغيله.

: JUKEBOX/MEMORY

- يخزن محطات الراديو. (صفحة ٣١)
- لاختيار وضع JUKE BOX. (صفحة ٣٧)
- حدد قائمة JUKE BOX.
- لاختيار وضع AUTO DJ. (صفحة ٢٣)

: DELETE (حذف):

- لحذف ملفات MP3/WMA (USB فقط) (صفحة ٢٢).
- لحذف أغنية من قائمة JUKE BOX.
- يحذف جميع المحطات المحفوظة.

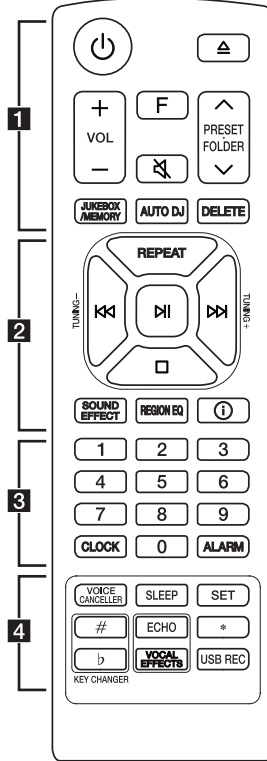

تثبيت البطارية

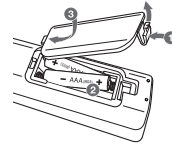

أزل غطاء البطارية الموجود بالجزء الخلفي من وحدة التحكم عن بعد، ثم أدخل البطارية مع مطابقة الطرفين + و- بشكل صحيح.

3

أزرار الأرقام من 0 إلى 9: لاختيار المسارات أو الملفات المرقمة أو الأرقام المسبقة الضبط.

CLOCK: لضبط الساعة والتحقق من الوقت.

ALARM: باستخدام وظيفة ALARM، يمكنك تشغيل USB واستقبال TUNER في أي وقت تريده.

4

VOICE CANCELLER: يمكنك تقليل النغمات الصوتية أثناء تشغيل الموسيقى من مصادر الإدخال المختلفة.

SLEEP: اضبط النظام لإيقاف التشغيل تلقائياً في وقت محدد. (الخافت:سوف تقل إضاءة نافذة العرض بمقدار النصف)

SET: يؤكد ضبط الإعداد.

(b/#) KEY CHANGER: تغيير المفتاح ليناسب نطاقك الصوتي.

ECHO: اختر وضع ECHO.

★ هذا الزر غير متاح.

VOCAL EFFECTS: اختر وضع المؤثرات الصوتية المتعددة.

USB REC

- يسجل على جهاز USB.

- لإيقاف التسجيل، اضغط مع الاستمرار لمدة 3 ثواني.

2

REPEAT: الاستماع إلى مقاطعك/ملفاتك بشكل مكرر أو عشوائي.

TUNING-/+: لتحديد محطات الراديو.

⏪/⏩ (تخطي/ بحث):

- للتخطي بسرعة للأمام أو الخلف.

- للبحث عن محطة في المسار/ الملف.

⏸ (تشغيل/ إيقاف مؤقت):

- يشغل ويوقف التشغيل بشكل مؤقت.

- اختر ستريو/ أحادي.

□ (إيقاف):

- إيقاف التشغيل.

- لإلغاء وظيفة DELETE.

SOUND EFFECT: لاختيار المؤثرات الصوتية.

REGION EQ: لاختيار معادل المنطقة.

① (تأملوهم)

- لعرض المعلومات عن الموسيقى الخاصة بك. ملف MP3

غالبًا ما يكون مميزًا بعلامة ID3. هذه العلامات توفر

المعلومات عن العنوان أو الفنان أو الألبوم أو الوقت.

- يظهر اسم جهاز بلوتوث الموجود بالوحدة على

BLUETOOTH READY

- انظر اسم جميع أجهزة Bluetooth الموصولة ووضع

Bluetooth

- عند اتصال هذه الوحدات ببعضها بنجاح في وضع

WIRELESS PARTY LINK، سيظهر اسم كل جهاز

متصل في كل وحدة.

اللوحة العليا

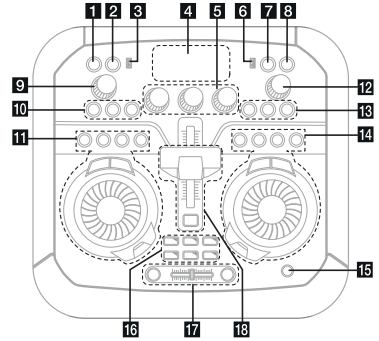

- 8** **WIRELESS LINK** - يحدد الوضع WIRELESS في OTHER أو MAIN أو PARTY LINK.
- يفعل وضع WIRELESS PARTY LINK أو يعطله.
- 9** **MIC VOLUME +/-** (ميكروفون) - يحدد صوت الميكروفون.
- 10** **VOCAL EFFECTS** - يحدد وضع VOCAL EFFECTS.
- MIC ECHO**
- يحدد وضع ECHO.
- VOICE CANCELLER**
- يمكنك تقليل الضجيج الصوتية أثناء تشغيل الموسيقى من مصادر الإذاعة المختلفة.
- 11** الجانب 1 / عناصر التحكم الرئيسية (/ CD / USB 1)
BLUETOOTH / RADIO فقط

1 (استعداد)

يشغل الطاقة أو يوقف تشغيلها.

2 USB REC / DEMO

- يسجل على USB 1.
- لإيقاف التسجيل، اضغط مع الاستمرار في الضغط لمدة 2 ثوان.
- في حالة إيقاف التشغيل، إذا ضغطت على زر **USB REC / DEMO**، ويعرض وضع DEMO.

3 منفذ USB 1

يمكنك تشغيل ملفات صوتية بتوصيل جهاز USB.

4 نافذة العرض

5 TEMPO A +/-

يحدد TEMPO في وظيفة USB 1.

MASTER VOL. +/-

لضبط مستوى صوت السماعة.

TEMPO B +/-

يحدد TEMPO في وظيفة USB 2.

6 منفذ USB 2

يمكنك تشغيل ملفات صوتية بتوصيل جهاز USB.

7 F (الوظيفة)

- لتحديد الوظيفة ومصدر الدخل.

- اضغط مع الاستمرار لتحديد PARTY LINK.

- SEARCH**
- الانتقال إلى مجلد وملف في وضع التحديد.
- OK**
- يختار مجلد عند البحث عن ملف.
- DJ SCRATCH / SEARCH & LEVEL**
- يدور في اتجاه حركة عقارب الساعة أو عكسها لتوليد صوت خدش.
- يدور في اتجاه حركة عقارب الساعة أو عكسها للتحكم في مستوى USER EQ.
- يبحث عن مجلد أو ملف.
- اضبط مستوى DJ EFFECT.
- يحدد المؤثرات الصوتية.
- USER EQ**
- لتحديد المؤثر الصوتي الذي قمت بإعداده.
- DJ EFFECT**
- يحدد DJ EFFECT المرغوب.
- DJ LOOP**
- يحدد وضع DJ LOOP.
(يمكن استخدام وضع DJ LOOP أثناء تشغيل CD/USB).

مصدر الدخل / الوظيفة	العرض
الفرص	CD
USB	USB1 / USB2
الدخل AUX	AUX 1 / AUX 2
دخول محمول	PORTABLE
Bluetooth	BLUETOOTH
LG Sound Sync (لاسلكي)	LG TV
الراديو	RADIO (FM)

15 △ (فتح/غلق)

لفتح وغلق درج الأسطوانات.

16 (DJ PRO) USER ,DRUM ,CLUB

لتحديد المؤثر الصوتي CLUB أو DRUM أو USER للمزج (إذا كنت ترغب في استخدام المؤثر USER، فيجب أن تسجل المصدر باستخدام تطبيق "Music Flow Bluetooth")

1, 2, 3, 4, 5, 6 (DJ PRO PAD)

اضغط على لوحة الصوت المراد.

17 AUTO SYNC

عند استخدام خاصية MIX، يمكنك مزامنة درجة ملفات الصوت الجاري تشغيلها في USB 1 و USB 2 بالضغط على AUTO SYNC.

MIX

يمزج الصوت.

خافض الصوت

حرك خافض الصوت لضبط مستوى الصوت في الصوت المختلط عند استخدام خاصية (MIXER ON).

18 PARTY ACCELERATOR

حرك ذراع لخلق جو احتفالي.

PARTY ACCELERATOR MODE

يحدد وضع PARTY ACCELERATOR MODE.

12 H/P -/+ VOLUME (سماعة الرأس)

يضبط مستوى صوت سماعات الرأس.

13 KEY CHANGER (b/#)

لتغيير المفتاح ليناسب نطاقك الصوتي.

MODE (سماعة الرأس) H/P

يضبط لتحديد وضع مراقبة سماعة الرأس.

14 الجانب ٢ / عناصر التحكم الرئيسية (USB 2 فقط)

□ (إيقاف)

لإيقاف التشغيل أو إلغاء وظيفة DELETE.

KK/DD (تخطي/بحث)

- للتخطي بسرعة للأمام أو الخلف.

- يبحث عن قسم في مسار/ملف.

DI (تشغيل/إيقاف مؤقت)

لبداء التشغيل أو الإيقاف المؤقت للتشغيل.

SEARCH

الانتقال إلى مجلد وملف في وضع التحديد.

OK

يختار مجلد عند البحث عن ملف.

DJ SCRATCH / SEARCH & MULTI

- يدور في اتجاه حركة عقارب الساعة أو عكسها لتوليد صوت خدش.

- يبحث عن مجلد أو ملف.

- يحدد تأثيرات الإضاءة.

DJ LOOP

يحدد وضع DJ LOOP.

(يمكن استخدام وضع DJ LOOP أثناء تشغيل USB).

(BASS BLAST+ أو) BASS BLAST / REGION EQ

- يختار معادل المنطقة.

- اضغط مع الاستمرار في الضغط لتحديد مؤثرات BASS

BLAST (أو BASS BLAST+) مباشرة.

LIGHTING

يحدد وضع الإضاءة.

اللوحة الأمامية

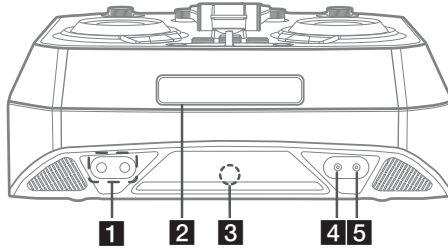

4 مقبس PORT. (محمول) IN
5 مقبس H/P (سماعة الرأس)

1 مقبس MIC (ميكروفون) 1/2
2 درج الأسطوانات
3 (مستشعر جهاز التحكم عن بعد)

اللوحة الخلفية

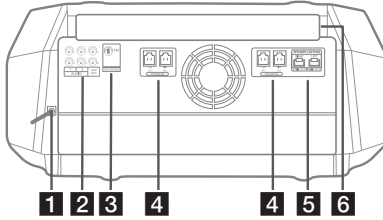

2 (L/R) AUX IN 1/2

(L/R) AUX OUT

3 (FM) ANNETNA

4 SPEAKERS موصل

5 SPEAKER LIGHTING

قم بتوصيل كابلات إضاءة السماعة.

6 مصباح LED

1 كابل الطاقة

تنبيه

- وصل سلك الطاقة بأخذ التيار مباشرة إن أمكن وفي حالة استخدام كبل تمديد. فإنه ينصح بشدة استخدام كبل تمديد ١١٠ فولت/١٥ أمبير أو ٢٣٠ فولت/١٥ أمبير وإلا قد لا تعمل الوحدة بشكل مناسب بسبب النقص في توريد الطاقة.
- لا تحمل سلك التمديد بحمل كهربائي مفرط.

الوظائف المفيدة لاستخدام الوحدة

الوظيفة	الوصف	للقيام بـ	ذلك
BLUETOOTH فقل فتح/علق (صفحة ٢٨)	يُتيح لك اتصالاً بجهاز يعمل بالبلوتوث فقط على وظائف BLUETOOTH وتلفزيون LG.	ON (تشغيل)	اضغط مع الاستمرار على  الموجود على الجانب ١ من الوحدة لمدة ٥ ثوانٍ في وظيفة BLUETOOTH.
	التعيين البدئي لهذه الوظيفة تم ضبطه على مغلق.	OFF (إيقاف تشغيل)	اضغط مع الاستمرار على  الموجود على الجانب ١ من الوحدة لمدة ٥ ثوانٍ في وظيفة BLUETOOTH.
التشغيل التلقائي (صفحة ٤٣)	يُتيح للوحدة التشغيل التلقائي من خلال إشارات الإدخال: BLUETOOTH أو LG TV	ON (تشغيل)	اغلق الوحدة من خلال الضغط على  على الوحدة لمدة ٥ ثوانٍ.
		OFF (إيقاف تشغيل)	اغلق الوحدة من خلال الضغط على  على الوحدة لمدة ٥ ثوانٍ.

التوصيل بالسماعات

وصل قوايس كابل السماعة بموصل **SPEAKERS**. تأكد من توصيل قاييس السماعة بموصل السماعة الملون ذي الصلة عند توصيل القاييس.

توصيل كبلات إضاءة السماعة بالوحدة

لتوصيل كبل إضاءة السماعة بالوحدة، ادخل الكبل في موصلات **SPEAKER LIGHTING** بالوحدة.

٢

التوصيل

تنبيه !

- لا تحاول رفع السماعة بمفردك. يتطلب الأمر شخصين لرفع السماعة. وإلا فقد يؤدي ذلك إلى تعطل السماعة والتسبب في الإصابة الجسدية و/أو تلف الممتلكات.
- عندما تقوم بتوصيل السماعات بالوحدة، تأكد من توصيل كبل السماعات وإدخاله في النهاية الطرفية المقابلة.
- ينبغي وضع السماعات على مسافة ٢٠ سم على الأقل من الوحدة لمنع حدوث الاهتزاز الناتج عن السماعات.

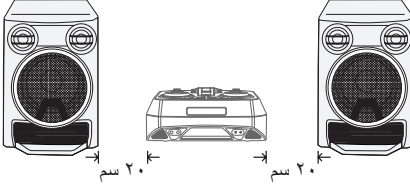

- تحقق من مستوى الصوت قبل تشغيل الموسيقى لمنع إصابة العجزة والأطفال والنساء الحوامل من الإصابة بالصدمة من المفاجئة والصوت العالي للوحدة.
- لا تستخدم الوحدة في مساحة محدودة. فقد تصيب سمع المرء بالضرر. ينصح باستخدامها في مساحة واسعة.
- انتبه للتأكد من عدم وضع الأطفال أيديهم أو أي أشياء أخرى في * فتحة مكبر الصوت (ضمنية)* فتحة مكبر الصوت: فتحة للصوت الجهير المضخم في خزانة مكبر الصوت
- استخدم السماعة المرفقة مع هذه الوحدة فقط. لأن استخدام أي سماعة أخرى قد يتسبب في تعطلها.
- تحتوي السماعات على أجزاء مغناطيسية، لذلك فقد يحدث تشوه للألوان في شاشة التلفزيون أو شاشة الكمبيوتر الشخصي. تحتوي السماعات على أجزاء مغناطيسية، لذلك فقد يحدث تشوه للألوان في شاشة التلفزيون أو شاشة الكمبيوتر الشخصي.
- لا تنظر مباشرة إلى الجزء الذي يبعث الضوء عند تشغيل **LIGHTING**.
- إذا كان سطوح الإضاءة متوهجًا، قم بتشغيل إضاءة الغرفة أو إيقاف تشغيل **LIGHTING** بالوحدة.

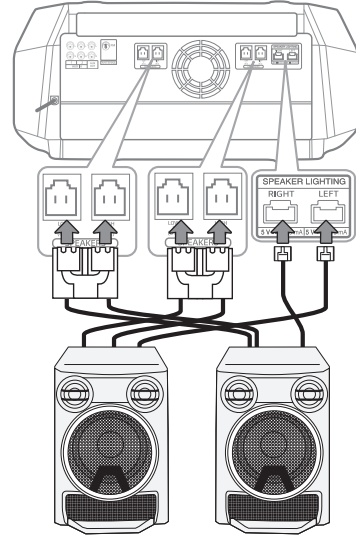

تنبيه !

- تأكد من أن المقاييس والسماعات متوافقة بشكل صحيح.
- تأكد من توصيل الكبلات بالموصلات بإحكام في الوحدة.

توصيل الأجهزة الاختيارية

توصيل AUX IN

وصل مخرجات الجهاز المساعد (كاميرا فيديو رقمية والتلفزيون والمشغل وغيرها) بموصل **AUX IN 1/2 (L/R)**.
إذا كان الجهاز الخاص بك به مخرج واحد فقط للصوت (أحادي)، وصله بمقيس الصوت الأبيض بالوحدة.

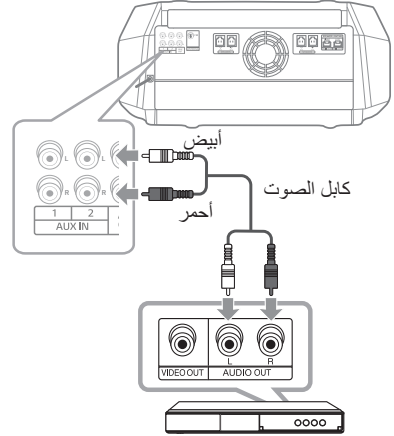

مشغل أقراص DVD، ومشغل أقراص البلو راي، وغيرهما

PARTY LINK

يمكنك توصيل وحدتين لتشغيل الموسيقى عليهما معا.
تم تغيير اسم الوظيفة المتعلقة بانتشار الصوت بين المنتجات
المتوافقة السلكية أو اللاسلكية إلى PARTY LINK أو
WIRELESS PARTY LINK.

١. وصل موصل **AUX OUT (L/R)** في الوحدة بموصل **AUX IN** في الوحدة الأخرى باستخدام كابل الصوت.
٢. اضغط مع الاستمرار **F** المتصلة من خلال **AUX OUT** ثم اختر **LINK ON**.
- يظهر "LINK ON" في نافذة العرض ويتغير إلى "وقت" و "DELAY" بعد وقت قليل.
٣. اضغط على **KK/LL** لضبط إعدادات التأخير.
- عندما عرض "LINK ON" و "وقت DELAY" في نافذة العرض، يمكنك ضبط وقت التأخير.
٤. اضغط **F** لحفظ إعدادات التأخير.

ملاحظة

- لا تتوفر هذه الوظيفة في وظيفة LG TV.
- يبلغ التأخير الأولي 30 ميلي ثانية. إذا أردت تغيير وقت التأخير، اضغط **KK/LL**. قد يختلف تأخير الجهاز المتصل. في حال عدم تطابق مزامنة الصوت، اضبط تأخير PARTY LINK على مزامنة الصوت.
- يتوفر ضبط التأخير من 0 ميلي ثانية إلى 200 ميلي ثانية. ولا تتوفر مزامنة الإيقاع بناءً على الأجهزة.
- تُحفظ قيمة التأخير ويتوقف تشغيل PARTY LINK عند إيقاف تشغيل الوحدة.
- يمكنك اختيار وضع LINK ON / LINK OFF من خلال الضغط مع الاستمرار على **F**.
- في حالة الميكروفون، لا ينطبق إعداد التأخير.

AUX OUT اتصال

وصل دخل الجهاز المساعد بموصل **AUX OUT (L/R)**.
إذا كان جهازك يحتوي على مدخل واحد فقط للصوت (أحادي)،
فصله بمقيس الصوت الأبيض بالوحدة.

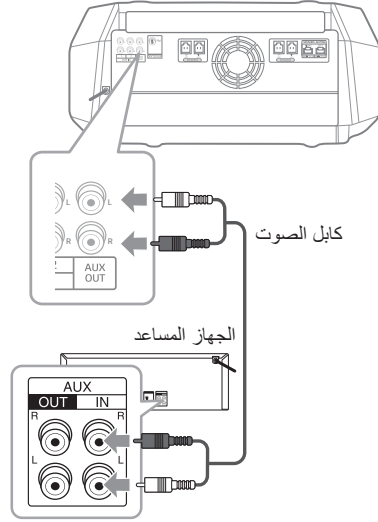

الاستماع إلى الموسيقى من المشغل المحمول أو الجهاز الخارجي الخاص بك

يمكن استخدام الوحدة في تشغيل الموسيقى من أنواع كثيرة من المشغلات المحمولة أو الأجهزة الخارجية.

١. وصل المشغل المحمول بموصل دخل المنفذ **PORT. IN** الخاص بالوحدة.

أو

وصل الجهاز الخارجي بموصل **AUX IN 1/2** الخاص بالوحدة.

٢. شغل مفتاح الطاقة بالضغط على ⏻ .

٣. اضغط على **F** لتحديد وظيفة **AUX 1 / AUX 2** أو **PORTABLE**.

٤. شغل المشغل المحمول أو الجهاز الخارجي وابدأ التشغيل.

ملاحظة !

ينقل تلقائيًا إلى وظيفة **PORTABLE** عندما تقوم بتوصيل الجهاز المحمول بموصل **PORT.IN**.

توصيل PORT. IN

وصل مخرج (سماعة أو مخرج) من جهاز محمول (MP3 أو PMP وغير ذلك) إلى موصل **PORT. IN** (٣,٥ ملم).

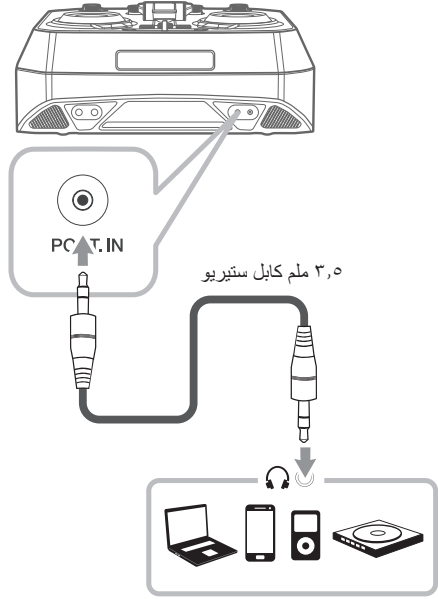

توصيل الهوائي

قم بتوصيل هوائي FM المزود للاستماع للراديو.
وصل هوائي FM السلكي بموصل هوائي FM.

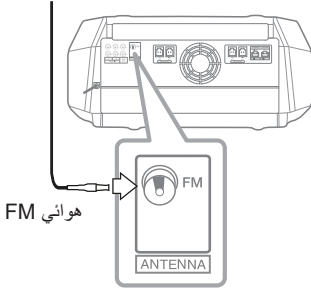

ملاحظة !

تأكد من تمديد سلك هوائي موجات FM بشكل كامل.

توصيل USB

وصل جهاز USB (أو مشغل MP3. إلخ) بمنافذ USB الموجود في الوحدة.

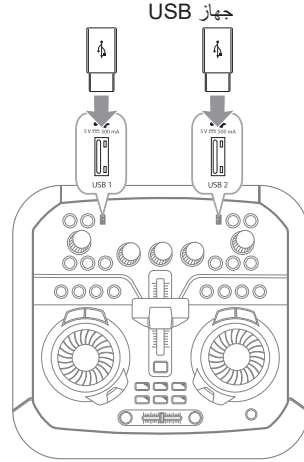

ملاحظة !

إزالة جهاز USB من الوحدة:

- اختر وظيفة/وضع مختلف أو اضغط مرتين متتاليتين.
- انزع جهاز USB من الوحدة.

العمليات الأساسية

عمليات CD/USB

١. ادخل القرص من خلال الضغط على **Δ**.
أو قم بوصل جهاز USB بمنفذ USB.
٢. اختر وظيفة CD أو USB بالضغط على **F**.

ملاحظة !

- يعمل تشغيل التكرار/التبديل على النحو التالي.

الوصف	العرض على الشاشة
تشغيل الأغاني بالترتيب ويوقف التشغيل.	OFF
تشغيل نفس الأغنية بشكل متكرر.	ONE
تشغيل الأغاني في ملف بشكل متكرر. (ماعدًا AUDIO CD)	FOLDER
تشغيل كل الأغاني بشكل متكرر.	ALL
تشغيل كل الأغاني مرة واحدة عشوائياً، ثم إيقاف التشغيل.	SHUFFLE

- عند التشغيل من قائمة JUNE BOX، يكون واحداً **ONE** فقط والكل **ALL** متوفراً.
- حتى بعد إعادة تشغيل الوحدة أو تبديل وظيفة بأخرى، يمكنك الاستماع للموسيقى من آخر نقطة تشغيل.
- إذا تركزت درج الأسطوانات مفتوحاً لمدة 5 دقائق، سيغلق تلقائياً.

للقيام	بذلك
إيقاف	اضغط □ .
التشغيل	اضغط ▶▶ .
إيقاف مؤقت	اضغط ⏸ أثناء التشغيل.
البحث عن مقطع معين في المسار / الملف	اضغط ⏪/⏩ مع الاستمرار أثناء إعادة التشغيل ورافع أصابعك عند الجزء الذي ترغب في سماعه.
تحديد المسار/الملف مباشرة	اضغط على الأرقام من ٠ إلى ٩ في جهاز التحكم عن بعد للذهاب إلى الملف أو المسار المطلوب.
تخطي إلى المسار/الملف السابق/التالي	- في حالة الإيقاف، اضغط ⏪/⏩ للانتقال إلى المسار/الملف التالي/السابق. - أثناء إعادة التشغيل، (١) باستخدام أزرار ⏪/⏩ : اضغط ⏩ للانتقال إلى المسار/الملف التالي. عند التشغيل لأقل من ٣ ثواني، اضغط على ⏪ للانتقال إلى المسار/الملف السابق. عند التشغيل لأكثر من ٣ ثواني، اضغط على ⏪ للانتقال إلى بداية المسار/الملف. (٢) باستخدام SEARCH : قم بتدوير DJ SCRATCH / SEARCH & LEVEL على الجانب ١ من الوحدة (أو DJ SCRATCH / SEARCH & MULTI على الجانب ٢ من الوحدة) أو ⏪/⏩ واضغط ▶▶ لتشغيل المسار/الملف.
التشغيل المتكرر أو العشوائي	اضغط على REPEAT في جهاز التحكم عن بعد بشكل متكرر. راجع الملاحظة للحصول على تفاصيل حول تغيير شاشة العرض.

التشغيل التلقائي

- يتم تشغيل AUDIO/MP3/WMA CD تلقائيًا بعد فتح وعلق درج القرص.
- تتحول الوحدة تلقائيًا إلى وظيفة CD بعد فتح وعلق درج القرص حتى إذا لم يوجد قرص في درج القرص.
- عند إدخال CD أو USB
- إذا ضغطت **DA** على الجانب ١ من الوحدة، تتغير الوظيفة إلى CD أو USB 1 ويبدأ التشغيل. (ماعدًا ووظيفة (BLUETOOTH, RADIO).
- إذا قمت بالضغط على **DA** في الجانب ٢ من الوحدة، تتغير الوظيفة إلى USB 2 ويبدأ التشغيل. (ماعدًا وضع (MIXER ON).

ملاحظة

- عند إدخال CD أو USB
- تتغير الوظيفة إلى CD أو USB 1 في حال الضغط على **SEARCH**, **DA**, **DA/DA** على الجانب ١ من الوحدة. (ماعدًا ووظيفة (BLUETOOTH, RADIO).
- تتغير الوظيفة إلى USB 2 في حال الضغط على **SEARCH**, **DA**, **DA/DA** على الجانب ٢ من الوحدة. (ماعدًا وضع (MIXER ON).

ملاحظة !

- يتم التعرف على ملفات/مجلدات CD / USB كما يلي.

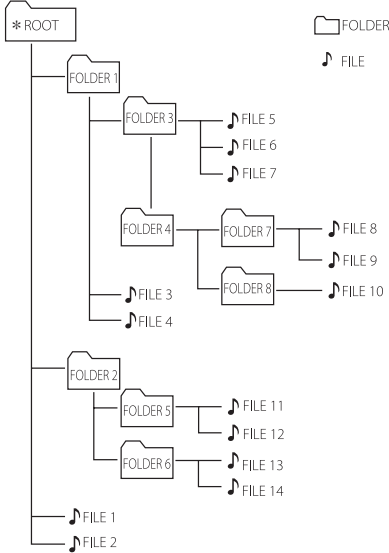

- في حالة عدم وجود ملفات في المجلد، لن يظهر المجلد
- ستظهر المجلدات بالترتيب التالي:

ROOT → FOLDER 1 → FOLDER 3 →
FOLDER 7 → FOLDER 8 → FOLDER 5
→ FOLDER 6

- يتم تشغيل الملف من 1 حتى 14 حسب رقم الملف
- سوف يتم عرض الملفات بترتيب تسجيلها ويمكن عرضها بطريقة مختلفة حسب ظروف التسجيل.
- "ROOT" الشاشة الأولى التي تظهر عندما يتعرف الكمبيوتر على القرص/USB: *ROOT

تحديد المجلد وملف MP3/WMA

في الوحدة

1. اضغط على **SEARCH** وقم بتدوير **DJ SCRATCH / SEARCH & LEVEL** على الجانب 1 (أو تدوير **DJ SCRATCH / SEARCH & MULTI** على الجانب 2) أو **KK/LL** حتى يظهر الملف المراد. كما يمكنك البحث عن مجلد إذا قمت بالضغط على **SEARCH** مرة أخرى.
2. اضغط على **OK** أو **LL** لتشغيل الملف المحدد. وعندما تبحث عن مجلد، اضغط على **OK** لتحديد ملف داخل المجلد، ثم اضغط على **OK** أو **LL** مرة أخرى. سيتم تشغيل الملف المحدد.

في جهاز التحكم عن بعد

1. اضغط على **PRESET-FOLDER** **^/V** أو **KK/LL** بشكل متكرر إلى أن يظهر المجلد المراد.
2. سيتم تشغيل أول ملف في المجلد. اضغط على **LL** للتشغيل. سيتم تشغيل أول ملف في المجلد.

حذف ملف / مجلد أو تنسيق

يمكنك حذف ملف أو مجلد من على جهاز USB الخاص بك أو تنسيق USB.

١. اختر وظيفة USB بالضغط على F.
٢. اضغط **DELETE** الموجود على جهاز التحكم عن بعد بشكل متكرر، لتغيير الشاشة بالترتيب التالي.
DEL FILE? → DEL FOLDER? → FORMAT?

الوصف	العرض على الشاشة
اختر الملف الذي ترغب في حذفه.	DEL FILE?
حدد المجلد الذي تريد حذفه.	DEL FOLDER?
اختر لمسح كل ما بجهاز الـ USB.	FORMAT?

- إذا أردت الخروج من الوضع الحالي، اضغط □.
٣. لإلغاء ملف/مجلد أو تنسيق، اضغط مع الاستمرار على **DELETE** بوحدة التحكم عن بعد.

تنبيه

- لا تقم بإخراج جهاز USB أثناء التشغيل. (تشغيل، حذف... إلخ)
- يوصى بعمل نسخ احتياطية بشكل منتظم لتفادي فقدان البيانات.
- قد لا تكون وظيفة الحذف مدعومة وفقا لحالة مشغل USB. (فقل... إلخ)

AUTO DJ

يقوم AUTO DJ بدمج نهاية الأغنية في بداية أغنية أخرى للتشغيل بدون فواصل. ويقوم بمعادلة مستوى الصوت عبر المسارات/ الملفات للتشغيل بلا توقف. اضغط بتركرر على **AUTO DJ** في جهاز التحكم عن بعد، وستتغير الشاشة على النحو التالي.

SHUFFLE → SEQUENTIAL → OFF

الوصف	العرض على الشاشة
-	OFF
يتم تشغيل الموسيقى بشكل عشوائي على هذا الوضع.	SHUFFLE
يتم تشغيل الموسيقى بتركرر على هذا الوضع.	SEQUENTIAL

ملاحظة !

- وضع AUTO DJ لا يدعم البحث عن قسم في المسار/ الملف أو التشغيل المتكرر أو العشوائي.
- إذا انتقلت إلى وظائف أخرى أو أوقفت الموسيقى باستخدام □ في وضع AUTO DJ، سيتم تعطيل AUTO DJ.
- لا يتم دعم وضع AUTO DJ في ملف الموسيقى الذي يقل طوله عن ٦٠ ثانية.
- يتم تحديد SEQUENTIAL فحسب عند تشغيل قائمة JUKE BOX.

تأثير التشغيل

هذه الوحدة تدعم العديد من مؤثرات الصوت والتشغيل: DJ EFFECT, DJ SCRATCH, AUTO DJ, DJ PRO, DJ LOOP, PARTY ACCELERATOR, .MIX, TEMPO, AUTO SYNC

DJ EFFECT

يسمح لك بالاستمتاع بمؤثر DJ EFFECT مثل المؤثر الصوتي Flanger/Phaser/Wah/Delay.

١. اضغط على **DJ EFFECT** على الوحدة لتحديد DJ EFFECT (FLANGER, PHASER, WAH, DELAY, DJ EFFECT OFF) المطلوب.

٢. أدر مؤشر **DJ SCRATCH / SEARCH & LEVEL** في اتجاه حركة عقارب الساعة أو عكسه لضبط مستوى DJ EFFECT في النطاق من ٠ إلى ١٥.

ملاحظة !

- يتم عرض وضع DJ EFFECT لمدة ٣ ثواني عند إدخال مفتاح **DJ EFFECT** في الوحدة.
- يتم عرض مستوى المقياس الحالي عند ضبط المقياس.
- في حال تغيير الوظيفة أو إيقاف تشغيل الوحدة ثم تشغيلها، يتم إيقاف تشغيل وضع DJ EFFECT مع المؤثر DJ EFFECT.

DJ SCRATCH

يمكنك إخراج التأثيرات الصوتية لـ DJ SCRATCH ومزجها. تدوير **DJ SCRATCH / SEARCH & LEVEL** أو **DJ SCRATCH / SEARCH & MULTI** في الوحدة لمزج صوت الصرير.

- يمكنك سماع صوت الصرير حسب اتجاه تدوير **DJ SCRATCH/ SEARCH & LEVEL** أو **DJ SCRATCH / SEARCH & MULTI** على الوحدة.

DJ LOOP

يتم تشغيل جزء معين من الصوت (لمدة ثانية واحدة (١) بالتتابع.
(فقط CD, USB)

أثناء التشغيل، اضغط مع الاستمرار **DJ LOOP** على الوحدة عند النقطة التي تريدها. ويمكنك إلغاء وظيفة **DJ LOOP** بتحريرها.

ملاحظة !

يتم تحرير هذه الوظيفة بعد التشغيل ١٠ مرات أو تحرير **DJ LOOP** على الوحدة.

PARTY ACCELERATOR

تتيح لك بتهيئة أجواء احتفالية.

١. اختر الوضع بالضغط على **PARTY ACCELERATOR MODE** على الوحدة.
سيستفاعل تأثير الصوت بشكل مختلف وفقاً للوضع.

ACCELERATOR MODE 1 →
ACCELERATOR MODE 2 →
ACCELERATOR MODE 3

٢. بعد تحديد الوضع، اسحب ذراع **PARTY ACCELERATOR** على الوحدة لتهيئة أجواء احتفالية.
ستتفاعل المؤثر الصوتي وفقاً لتحريك ذراع **PARTY ACCELERATOR** الموجود في الوحدة.

PARTY ACCEL OFF → PARTY ACCEL 1 →
PARTY ACCEL 2 → PARTY ACCEL CLIMAX

DJ PRO

يسمح لك بخلط المؤثرات الصوتية **CLUB** أو **DRUM** أو **USER**. ويحتوي كل وضع على ٦ مؤثرات صوتية.

١. اضغط مع الاستمرار على **DJ PRO (CLUB أو DRUM أو USER)** لتحديد المؤثر الصوتي المطلوب.

٢. اضغط على **DJ PRO pad (1, 2, 3, 4, 5, 6)** من الصوت المطلوب على الوحدة.

ملاحظة !

- إذا كنت ترغب في استخدام **USER**، فيجب أن تسجل المصدر باستخدام تطبيق "Music Flow Bluetooth".
- إذا لم يكن المصدر مسجلاً في **USER**، يظهر "USER MODE EMPTY" أو "DJ PRO NO SOUND" على نافذة العرض.
- وضع **DJ Pro** الأولي يعمل مع المؤثر الصوتي **CLUB**.
- يتم عرض وضع **DJ Pro** لمدة ٣ ثوانٍ عندما تضغط على **DJ PRO (CLUB أو DRUM أو USER)** على الوحدة.
- يدمج صوت **DJ PRO** عند الضغط على **DJ PRO pad (1, 2, 3, 4, 5, 6)** على الوحدة.
- يتم إيقاف صوت **DJ PRO** قيد التشغيل حالياً ومخرجات صوت **DJ PRO** المحددة إذا قمت بالضغط على **DJ PRO pad (1, 2, 3, 4, 5, 6)** مختلفة أثناء تشغيل صوت **DJ PRO**.

TEMPO

يمكنك ضبط الدرجة بالنسبة لوظيفة USB من ٥٠ (MIN) إلى ١٥٠ (MAX).

تدوير **TEMPO A** في الوحدة لضبط الدرجة بالنسبة لـ USB 1.
تدوير **TEMPO B** في الوحدة لضبط الدرجة بالنسبة لـ USB 2.

ملاحظة !

- الدرجة مضبوطة على ١٠٠ إذا قمت بتشغيل/إيقاف الوحدة بالإيقاف التام.
- ويتم حفظ الدرجة عندما تقوم بالإيقاف المؤقت واستئناف التشغيل.

AUTO SYNC

عند استخدام المزج، يمكنك مزامنة درجة ملفات الصوت الجاري تشغيلها في USB 1 و USB 2 بالضغظ على AUTO SYNC الموجود في الوحدة.

للإيقاف، اضغط AUTO SYNC الموجود على الوحدة مرتين.

ملاحظة !

- تتم مزامنة درجة الموسيقى الجاري تشغيلها في USB1 مع نظيرتها في USB2.
- **TEMPO A** لا تعمل عند تشغيل AUTO SYNC.
- في حالة الإيقاف التام لتشغيل USB2 أو تغيير الوظيفة، يتم إلغاء وظيفة AUTO SYNC.
- في حالة حدوث ما يلي، يمكن أن يحدث خطأ في AUTO SYNC حسب المصدر الثاني.
 - القسم الصامت في بداية المسار.
 - قسم المقدمة أو الجسر الذي تظهر فيه القليل من الآلات الموسيقية.
 - في الحالات التي تتغير فيها سرعة أو درجة تشغيل الأغنية.
 - في حالة تقديم بيانات BPM في الوقت الحقيقي، وليس في بداية الأغنية.
- إذا كان يتم تشغيل الأغنية بمستوى سريع أو بطيء جداً، اضغط مع الاستمرار على **AUTO SYNC**، تظهر رسالة 'AUTO SYNC/RE-ANALYZING'.
- AUTO SYNC متوفر فقط عند اختيار USB 1 للجانب ١ و USB 2 للجانب ٢ في وضع MIXER ON وتشغيل كليهما.

MIX

يمكنك مزج الأصوات.

١. اضغط MIX الموجود في الوحدة.
"MIXER ON" معروض. اختر الوظيفة المطلوبة بالنسبة للوجه ١ وشغله. ميكس متاح في جميع الوظائف باستثناء USB 2.
٢. أثناء التشغيل، أدخل جهاز USB في منفذ USB 2 وشغله. الوجه ٢ ثابت كوظيفة USB 2.
٣. حرك المتحكم النقطي لضبط مستوى الصوت بالنسبة للصوت الممزوج.
حركه يساراً لخفض مستوى صوت الجانب ٢ ويميناً لخفض مستوى صوت الجانب ١.

ملاحظة !

- في وضع MIXER ON،
 - يمكنك ضبط الدرجة بالنسبة لوظيفة USB ١ أو ٢.
 - إذا قمت بالضغط على **KK/LL** أو **□** أو **▷|** في الوحدة، ستعمل بالنسبة لكل جانب فقط.
 - إذا ضغطت **KK/LL** أو **□** أو **▷|** على جهاز التحكم عن بُعد، سيعمل لكلا الجانبين ١ و ٢.
 - للتشغيل، يوصى باستخدام **KK/LL** و **□** أو **▷|** في الوحدة بدلاً من أزرار جهاز التحكم عن بعد.
 - أزرار **DELETE** الرقمية لا تعمل.
 - يمكنك استخدام **H/P MODE**. (ارجع إلى صفحة ٤١)
- إذا قمت بإيقاف تشغيل الوحدة في منتصف عملية المزج، يتم ضبط وضع MIX على OFF.

الاستماع إلى ملفات الموسيقى المخزنة على الأجهزة التي تعمل بتقنية Bluetooth

الربط بين وحدتك وجهاز Bluetooth

قبل أن تبدأ إجراءات الربط، تأكد من تنشيط ميزة **Bluetooth** على جهاز **Bluetooth** الخاص بك. ارجع إلى دليل المستخدم لجهاز **Bluetooth** بمجرد الانتهاء من عملية الاقتران، ليست هناك حاجة إلى تكرار تلك العملية مرة أخرى.

١. شغل الوحدة.

! ملاحظة

عند تنشيط قفل اتصال **Bluetooth**، يمكنك البحث عن جهاز **Bluetooth** في وظيفة **BLUETOOTH**.

٢. شغل جهاز **Bluetooth** وقد بإجراء عملية الربط

أو الإقران. عند البحث عن هذه الوحدة باستخدام جهاز **Bluetooth**، يمكن أن تظهر قائمة بالأجهزة التي تم العثور عليها في شاشة جهاز **Bluetooth** حسب نوع جهاز **Bluetooth**. تظهر وحدتك باسم "LG CK99 (XX)".

! ملاحظة

- **XX**: تعني آخر منزلتين من عنوان **Bluetooth**. على سبيل المثال، إذا كانت الوحدة الخاصة بك تحتوي على عنوان **Bluetooth** مثل 9C:02:98:4A:F7:08، ستظهر رسالة "LG CK99 (08)" على شاشة جهاز **Bluetooth** الخاص بك.
- توجد في بعض الأجهزة طريقة مختلفة للربط، حسب نوع جهاز **Bluetooth**. أدخل كود (0000) PIN عند الضرورة.
- يمكنك توصيل هذه الوحدة بما يصل إلى ٣ أجهزة **Bluetooth** في نفس الوقت باستخدام نفس الطريقة كما هو موضح أعلاه، في وظيفة **Bluetooth** فقط.
- تكون ميزة اقتران الهواتف المتعدد مدعومة فقط في الهواتف التي تعمل بنظام الأندرويد. (قد لا تكون ميزة اقتران الهواتف المتعدد مدعومة على حسب مواصفات الهاتف المتصل).
- أجهزة **Bluetooth** القابلة للإزالة/ النزع (مثل: Dongle وغيرها) لا تدعم اقتران الهواتف المتعدد.

استخدام تقنية BLUETOOTH® اللاسلكية

نبذة عن Bluetooth

تقنية **Bluetooth** هي تقنية اتصال لاسلكي قصير المدى.

قد يتعرض الصوت للانقطاع إذا تم تداخل موجة إلكترونية أخرى على الاتصال أو تم توصيل **Bluetooth** داخل مجالات أخرى.

ولا يكلف توصيل الأجهزة الفردية باستخدام تقنية **Bluetooth** اللاسلكية أية رسوم. يمكن تشغيل الهاتف المحمول الذي يحتوي على تقنية **Bluetooth** اللاسلكية من خلال التعاقب في حال إجراء الاتصال من خلال تقنية **Bluetooth** اللاسلكية.

- الأجهزة المتاحة: الهاتف الذكي، MP3، أجهزة الكمبيوتر المحمول، وما إلى ذلك.

• الإصدار: 4.0

• الترميز: SBC، AAC

ملفات تعريف Bluetooth

لاستخدام تقنية **Bluetooth** اللاسلكية، يجب أن تكون الأجهزة قادرة على تفسير مجلدات تعريف معينة. هذه الوحدة متوافقة مع ملف التعريف التالي.

A2DP (ملف تعريف توزيع الصوت المتقدم)

ملاحظة !

- يمكن أن ينقطع الصوت عند حدوث تداخل مع الاتصال من الأجهزة الإلكترونية.
- قد لا يمكنك استخدام وظيفة **Bluetooth**، حسب طراز الجهاز.
- يمكنك الاستمتاع بالنظام اللاسلكي باستخدام الهاتف أو مشغل MP3 أو الكمبيوتر المفكرة... إلخ.
- كلما زادت المسافة بين الوحدة وجهاز **Bluetooth**، كلما انخفضت جودة الصوت.
- سيتم فصل الاتصال عبر **Bluetooth** عند إيقاف تشغيل الوحدة أو إبعاد جهاز **Bluetooth** عن الوحدة.
- عند فصل اتصال **Bluetooth**، قم بتوصيل جهاز **Bluetooth** بالوحدة مجدداً.
- في حال عدم اتصال جهاز **Bluetooth**، تظهر رسالة "BLUETOOTH READY" في نافذة العرض.
- عند استخدام وظيفة **Bluetooth**، اضبط مستوى الصوت على إعداد مناسب في جهاز **Bluetooth**.
- عند توصيل جهاز **Bluetooth** (جهاز iOS) وما إلى ذلك) بهذه الوحدة أو تشغيل الجهاز، يمكن مزامنة مستوى الصوت بين الجهازين.
- سيتم قطع اتصال **Bluetooth** عند تغيير وظيفة **Bluetooth** لأخرى. عند توصيل تطبيق "Music Flow Bluetooth"، سيتصل جهاز واحد فقط بـ **Bluetooth** من الأجهزة قيد التشغيل لديك. يمكنك التحكم في جهاز **Bluetooth** بهذه الوحدة ولكن لا يمكنك استخدام مخرجات الصوت.
- عند دخول وظيفة **Bluetooth**، تتصل هذه الوحدة تلقائياً بجهاز الـ **Bluetooth** المتصل مؤخراً أو آخر جهاز تم تشغيله.
- (قد لا يكون الاتصال التلقائي مدعماً حسب مواصفات الجهاز المتصل)

٣. عند إتمام توصيل هذه الوحدة بنجاح مع جهاز **Bluetooth** الخاص بك، تظهر "BLUETOOTH PAIRED" في نافذة العرض وتغيير إلى اسم جهاز **Bluetooth** بعد فترة قصيرة.

ملاحظة !

- ستظهر كلمة "BLUETOOTH PAIRED" لحظياً على الشاشة عندما توصل أجهزة أخرى للاقتتران المتعدد.
- إذا لم يكن اسم الجهاز متاحاً، ستظهر " _ ".

٤. الاستماع إلى الموسيقى.

للتشغيل ملفات الموسيقى المخزنة على جهاز **Bluetooth** الخاص بك، راجع دليل المستخدم الخاص بجهاز **Bluetooth**.

ملاحظة !

- عند استخدام تقنية **Bluetooth**، يجب أن تقوم بعمل اتصال بين الوحدة وجهاز **Bluetooth** بأقرب ما يمكن والمحافظة على تلك المسافة. ولكن يمكن ألا يعمل بشكل جيد في الحالة أدناه:
- يوجد عائق بين الوحدة وجهاز **Bluetooth**.
- هناك جهاز آخر يستخدم نفس التردد مع تقنية **Bluetooth** مثل الأجهزة الطبية أو أفران الميكروويف أو أجهزة LAN اللاسلكية.
- إن لم يعمل اتصال الـ **Bluetooth** بالشكل الصحيح، حوّل الاقتران مرة أخرى.
- حتى إذا لم تكن هذه الوحدة موصولة بما يصل إلى ٣ أجهزة **Bluetooth** في وضع **Bluetooth**، يمكنك تشغيل والتحكم بالموسيقى باستخدام واحد من الأجهزة الموصولة فقط.

للتحكم في جهاز بلوتوث المتصل

يمكنك التحكم في جهاز **Bluetooth** المتصل عن طريق الوحدة؛ تشغيل، إيقاف مؤقت، إيقاف، تخطي.

ملاحظة !

- يتوفر نظام التشغيل **Android OS** و **iOS** فقط لاستخدام هذه الوظيفة.
- قد لا تكون هذه الوظيفة مدعومة بناءً على جهاز **Bluetooth**، أو قد تعمل بشكل مختلف.

اتصال البلوتوث قفل

(BLUETOOTH LOCK)

يمكنك تحديد اتصال **Bluetooth** فقط إلى **BLUETOOTH** ووظيفة **LG TV** لمنع اتصال **Bluetooth** غير المقصود.

لتشغيل هذه الوظيفة، اضغط مع الاستمرار على **⏏** بجهاز التحكم عن بُعد أو **⏏** على الجانب ١ من الوحدة لمدة ٥ ثواني في وظيفة **BLUETOOTH**.

"يظهر" **"BLUETOOTH LOCK ON"** بعد ذلك يمكنك تحديد اتصال البلوتوث.

لإيقاف تشغيل هذه الوظيفة، اضغط مع الاستمرار على **⏏** بجهاز التحكم عن بُعد أو **⏏** على الجانب ١ من الوحدة لمدة ٥ ثواني في وظيفة **BLUETOOTH**.
يظهر "BLUETOOTH LOCK OFF".

ملاحظة !

حتى إذا ضبطت اتصال البلوتوث على وضع التشغيل، ستعمل هذه الوحدة عن طريق وظيفة قوة السيارة. ويمكنك تعطيل الوظيفة بضبطها على وضع إيقاف التشغيل.

قم بتثبيت تطبيق "Music Flow Bluetooth" على جهازك الخاص بك.

ثمة طريقتان لتثبيت تطبيق "Music Flow Bluetooth" على جهاز **Bluetooth** الخاص بك.

ثبت تطبيق "Music Flow Bluetooth" عبر رمز QR

1. ثبت تطبيق "Music Flow Bluetooth" عبر رمز QR. استخدم برنامج الفحص لفحص كود QR.



2. اضغط على الأيقونة للتثبيت.

ملاحظة !

- تأكد من أن جهاز **Bluetooth** متصل بالإنترنت.
- تأكد من أن جهاز **Bluetooth** يوجد به تطبيق برنامج المسح. إذا لم يكن لديك التطبيق، قم بتحميله من موقع "Google Android Market (Google Play Store)".
- بالاعتماد على المنطقة، قد لا يعمل رمز QR.

استخدام تطبيق Music Flow Bluetooth

ملاحظة !

- لا يتوافر سوى نظام Android OS لاستخدام تطبيق "Music Flow Bluetooth" مع هذه الوحدة.
- يُوصى باستخدام أحدث إصدار من التطبيق.

نبذة عن تطبيق "Music Flow Bluetooth"

يقدم تطبيق "Music Flow Bluetooth" مجموعة من الخصائص الجديدة لهذه الوحدة.

للاستمتاع بالمزيد من المزايا، فإنه ينصح بتنزيل وتثبيت تطبيق "Music Flow Bluetooth".

إليك مقدمة عن بعض من المميزات العديدة التي يتسم بها تطبيق "Music Flow Bluetooth".

صندوق الموسيقى المتعدد (Multi Juke box): يمكنك زيادة الترفيه ثلاثة أضعاف عند توصيل ما يصل إلى 3 هواتف بلوتوث في وقت واحد. ويمكنك تشغيل الموسيقى من الهواتف الثلاثة وإنشاء قائمة تشغيل مخصصة من جميع الهواتف.

معد العيّنات: سجل المؤثرات على الهاتف الذكي وقم بمزامنتها مع النظام بمنتهى البساطة عن طريق اتصال **Bluetooth**. كن مبدعاً قدر الإمكان.

قم بتنشيط Bluetooth من خلال تطبيق "Music Flow Bluetooth"

يساعد تطبيق "Music Flow Bluetooth" في توصيل جهاز Bluetooth بهذه الوحدة.

١. انقر على أيقونة تطبيق "Music Flow Bluetooth" في الشاشة الرئيسية لفتح تطبيق "Music Flow Bluetooth"، واذهب إلى القائمة الرئيسية.
٢. إذا أردت الإطلاع على مزيد من المعلومات حول التشغيل، اضغط على أيقونة [Setting] و [Help] .

ملاحظة !

- سيكون تطبيق "Music Flow Bluetooth" متاحًا في إصدار البرامج كما يلي:
- Android O/S : Ver 4.0.3 (أو الإصدار الأحدث)
- إذا استخدمت تطبيق "Music Flow Bluetooth" في التشغيل، ستكون هناك بعض الاختلافات بين تطبيق "Music Flow Bluetooth" وجهاز التحكم عن بعد المزود. استخدم جهاز التحكم عن بعد عند الحاجة.
- يمكن ألا يعمل تطبيق "Music Flow Bluetooth" حسب جهاز Bluetooth.
- قد لا يتم إخراج الموسيقى من جهازك بعد توصيل تطبيق "Music Flow Bluetooth". وفي هذه الحالة، حاول التوصيل مرة أخرى.
- إذا قمت بتشغيل تطبيقات أخرى أو تغيير الإعدادات على جهاز Bluetooth الخاص بك أثناء استخدام تطبيق "Music Flow Bluetooth"، يمكن أن يعمل تطبيق "Music Flow Bluetooth" بشكل غير طبيعي.
- عندما يعمل تطبيق "Music Flow Bluetooth" بشكل غير طبيعي، تحقق من جهاز Bluetooth الخاص بك ومن توصيل تطبيق "Music Flow Bluetooth" ثم أعد محاولة التوصيل مرة أخرى.
- ربما تجد بعض الاختلافات في تشغيل "Music Flow Bluetooth" ويتوقف ذلك على نظام تشغيل الهاتف الذكي.
- تحقق من إعداد Bluetooth على جهاز Bluetooth الخاص بك إذا لم يعمل توصيل تطبيق "Music Flow Bluetooth" بشكل جيد.

قم بتنشيط تطبيق "Music Flow Bluetooth" عبر Google Android Market (Google Play Store)

١. انقر على أيقونة "Google Android Market (Google Play Store)".
٢. في شريط البحث، اكتب "Music Flow Bluetooth" وقم بالبحث عنه.
٣. في قائمة نتائج البحث، انقر على "Music Flow Bluetooth" للبدء في تحميل تطبيق Bluetooth.
٤. اضغط على الأيقونة للتنشيط.
٥. اضغط أيقونة للتحميل.

ملاحظة !

- تأكد من أن جهاز Bluetooth متصل بالإنترنت.
- تأكد من أن جهازك يحتوي على "Google Android Market (Google Play Store)".

عمليات الإذاعة

تأكد من أنه تم توصيل هوائي إستقبال FM. (صفحة ١٨)

الاستماع إلى الإذاعة

١. اضغط على **F** حتى تظهر RADIO (FM) على نافذة العرض.

٢. الموافقة التلقائية:

اضغط مع الاستمرار على **TUNING-/+** من جهاز التحكم عن بعد أو **KK/▷▷** في الجانب ١ من الوحدة لمدة ثانيتين تقريباً حتى يبدأ مؤشر التردد في التغير، ثم اتركه. يتوقف المسح عندما يتم توليف محطة.

أو

الموافقة اليدوية:

اضغط على **TUNING-/+** بجهاز التحكم عن بعد أو **KK/▷▷** على الجانب ١ من الوحدة بشكل متكرر.

٣. تعيين حجم الصوت من خلال الضغط على **+/- VOL** من على جهاز التحكم عن بعد أو بتدوير **MASTER VOL**. اضغط على الوحدة بشكل متكرر.

تحسين الاستقبال السيء لموجة FM

اضغط **▷** بجهاز التحكم عن بعد أو **▷** على الجانب ١ من الوحدة.

سيغير ذلك الموالف من وضع الستريو إلى الوضع الأحادي ويحسن الاستقبال.

الضبط المسبق لمحطات الإذاعة

يمكنك إجراء الضبط المسبق لـ ٥٠ محطة على RADIO (FM). وقيل الموالفة، تأكد من خفض مستوى الصوت.

١. اضغط على **F** حتى تظهر RADIO (FM) على نافذة العرض.

٢. اختر التردد المطلوب من خلال الضغط على زر **TUNING-/+** بجهاز التحكم عن بعد أو زر **KK/▷▷** على الجانب ١ بالوحدة.

٣. اضغط على **JUKEBOX/MEMORY** في جهاز التحكم عن بعد. سيومض رقم مسبق الضبط في نافذة العرض.

٤. اضغط على **PRESET-FOLDER ^/V** في جهاز التحكم عن بعد لتحديد الرقم المسبق الضبط الذي تريده.

٥. اضغط على **JUKEBOX/MEMORY** في جهاز التحكم عن بعد. يتم حفظ المحطة.

٦. كرر الخطوات من ٢ إلى ٥ لتخزين محطات أخرى.

٧. للاستماع إلى محطة مسبق الضبط، اضغط على **PRESET-FOLDER ^/V** أو أزرار الأرقام من ٠ إلى ٩ في جهاز التحكم عن بعد.

حذف جميع المحطات المحفوظة

١. اضغط على **DELETE** في وحدة التحكم عن بعد. ستومض "DELETE ALL?" في شاشة الوحدة.

٢. اضغط على **DELETE** في جهاز التحكم عن بعد لحذف كل محطات الراديو المحفوظة.

ستومض "DELETED ALL" في شاشة الوحدة.

يمكنك اختيار وضع الصوت المطلوب باستخدام **REGION EQ** الموجود على جهاز التحكم عن بُعد أو **BASS EQ /BASS BLAST** (أو **BASS BLAST+**) الموجود على الوحدة.

ضبط الصوت

ضبط وضع الصوت

يحتوي هذا النظام على عدد من مجالات الصوت المحيطي مسبق الضبط. قد تختلف عناصر العرض بالنسبة للمعادل حسب مصادر الصوت والمؤثرات.

يمكنك تحديد وضع الصوت المرغوب باستخدام **SOUND EFFECT** الموجود بجهاز التحكم عن بعد.

الوصف	المنطقة	العرض على الشاشة
تحسين التأثير الصوتي لنوع الموسيقى المفضل في كل منطقة.	أمريكا اللاتينية	FUNK, REGUETON, SAMBA, MERENGUE, AXE, SALSA, SERTANEJO, FORRO
	الشرق الأوسط	ARABIC
	إندونيسيا	DANGDUT
	أفريقيا	AFRO
	الهند	INDIA

ملاحظة !

- في بعض السماعات، قد لا يسمع صوت أو يسمع بمستوى منخفض على حسب وضع الصوت.
- بالضغط مع الاستمرار على **REGION EQ / BASS BLAST** (أو **BASS BLAST+**) الموجود على الوحدة لمدة ٣ ثواني، يمكنك مباشرة اختيار تأثير **BASS BLAST** (أو **BASS BLAST+**).

الوصف	العرض على الشاشة
يعزز قوة ووضوح الصوت.	BASS BLAST و BASS BLAST+
يُضفي هذا البرنامج جواً حماسياً على الصوت، مما يمنحك الإحساس بالتواجد في حفل فعلي لموسيقى الروك أو اليوب أو الجاز أو الكلاسيك.	POP CLASSIC ROCK JAZZ
يمكنك الاستمتاع بالمؤثر الصوتي FOOTBALL STADIUM .	FOOT BALL
يمكنك الاستمتاع بصوت أمثل.	STANDARD

ضبط USER EQ

يمكنك تعديل مستوى الصوت الجيبر أو المتوسط أو الثلاثي كما تفضله.

1. اضغط على **USER EQ** في الوحدة. يتم عرض "USER EQ".
2. اضغط على **USER EQ** بالتتابع حتى تظهر الإعدادات المطلوبة في نافذة العرض.
3. أدر **DJ SCRATCH / SEARCH & LEVEL** على الوحدة لضبط القيمة.

إيقاف التسجيل

لإيقاف التسجيل، اضغط **REC USB** بوحدة التحكم عن بعد أو **USB REC / DEMO** على الوحدة لمدة ٣ ثوان. وإلا، سيستمر التسجيل.

الإيقاف المؤقت للتسجيل

خلال تشغيل CD/USB أو الإيقاف المؤقت أو تسجيل مصدر الصوت الخارجي أو وضع **MIXER ON**، اضغط على **USB REC** بجهاز التحكم عن بعد أو **USB REC DEMO** على الوحدة لإيقاف التسجيل مؤقتًا. واضغط عليها مرة أخرى لإعادة تشغيل التسجيل.

ملاحظة !

- سيتم إعادة ضبط **VOICE CANCELLER** أو **KEY CHANGER** ، إذا كنت تستخدم وظيفة التسجيل خلال تشغيل **VOICE CANCELLER** أو **KEY CHANGER**.
- لا يمكن تشغيل **VOICE CANCELLER** أو **KEY CHANGER** أثناء التسجيل.

العمليات المتقدمة

التسجيل على USB

يمكنك تسجيل العديد من مصادر الصوت على USB. (CD, USB 2, AUX 1, AUX 2, PORTABLE, RADIO (FM))

1. يمكنك تسجيل مصدر صوت مختلف على USB 1.
2. اضغط على **F** لتحديد الوظيفة التي تريد تسجيلها.
3. ابدأ التسجيل بالضغط على **USB REC** في وحدة التحكم عن بعد أو **USB REC / DEMO** في الوحدة.

وظيفة / وضع	الحالة	النتيجة
	تشغيل/إيقاف مؤقت	التسجيل حتى التوقف
	إيقاف الاستئناف (صفحة ٣٨)	التسجيل السريع لأخر الأغاني
CD, USB	إيقاف كامل	التسجيل السريع لكافة الأغاني إذا كان أقل من ذلك، يكون النطاق محدود. بعد البحث عن ملف (صفحة ٢١)، تسجيل سريع للأغنية المفهرسة - فقط أثناء عرض اسم المجلد على شاشة العرض، يسجل بسرعة جميع الأغاني في مجلد. (يتم تحرير وضع البحث في المجلد في حالة عدم وجود أي استخدام للأزرار لبضعة ثواني بعد دخول وضع البحث في المجلد). (صفحة ٢١) - بعد JUKE BOX في (صفحة ٣٧)، تسجيل سريع لكافة أغاني JUKE BOX
AUX 1, AUX 2, PORTABLE, RADIO (FM), MIXER ON	-	التسجيل حتى التوقف

ملاحظة !

- من أجل تسجيل مستقر، يخفض مستوى الصوت الخارج بمفرده عند القيام بتسجيل الموسيقى من أسطوانة CD إلى USB.
- يمكنك تغيير مستوى الصوت فحسب بين MIN و ٣٠ أثناء التسجيل. (وظيفة CD فقط)
- عند إيقاف التسجيل، سيتم تخزين الملف الذي تم تسجيله في ذلك الوقت. (في وضعية MIXER OFF، ما عدا عندما يكون USB / CD في حالة توقف.)
- لا تقم بإزالة جهاز USB أو إيقاف تشغيل الوحدة خلال التسجيل على USB. وفي حال عدم القيام بذلك، يمكن أن يتم عمل ملف غير كامل ولا يتم مسحه من الكمبيوتر الشخصي.
- إذا كان تسجيل USB لا يعمل، تُعرض رسائل مثل "NO USB"، "ERROR"، "USB FULL"، "FILE MAX" أو "NOT SUPPORT" المعروضة في نافذة العرض.
- ولا يمكن استخدام جهاز قارئة البطاقات المتعددة أو HDD خارجي لتسجيل USB.
- الحد الأقصى للحجم بالنسبة لكل ملف من ملفات التسجيل هو ٥١٢ ميجابايت تقريباً.

لتحديد معدل البت في التسجيل.

١. اضغط مع الاستمرار على **USB REC** على وحدة التحكم عن بعد أو **USB REC / DEMO** على الوحدة لمدة ٣ ثوان.
٢. اضغط **KK/▷▷** بجهاز التحكم عن بُعد أو **KK/▷▷** على الجانب ١ من الوحدة لاختيار معدل سرعة.
٣. اضغط على **USB REC** على وحدة التحكم عن بعد أو **USB REC / DEMO** على الوحدة لإنهاء الإعدادات.

التسجيل في وضع MIXER ON

التسجيل متاح في وضع MIXER ON. إذا سجلت في وضع MIXER ON، سوف تسجل الوحدة الصوت الممزوج من هذه النقطة عند الضغط على **USB REC** الموجود على جهاز التحكم عن بعد أو **USB REC / DEMO** على الوحدة.

١. بدء المزج. (صفحة ٢٥)
 ٢. بدء التسجيل بالضغط على **USB REC** في جهاز التحكم عن بُعد أو **USB REC/DEMO** في الوحدة.
- لإيقاف التسجيل، اضغط مع الاستمرار على **USB REC** بجهاز التحكم عن بُعد أو **USB REC / DEMO** على الوحدة لمدة ٣ ثواني لإيقاف التسجيل. وإلا، سيستمر التسجيل.

إن إعداد نسخ غير مرخصة من المواد المحمية ضد النسخ، بما في ذلك برامج الكمبيوتر والملفات والمنشورات والتسجيلات الصوتية، ربما يعد انتهاكاً لحقوق الطبع والنشر ويضعك تحت طائلة القانون.

يجب عدم استخدام هذا الجهاز لتلك الأغراض.

كن مسؤولاً

احترم حقوق الطبع والنشر

ملاحظة !

- يمكنك تسجيل صوت مختلف باستخدام DJ PRO، SCRATCH، EFFECT، أو MIC. (في وضعية MIXER OFF، ما عدا عندما يكون USB / CD في حالة توقف.)
- يمكنك التحكم في صوت الميكروفون المسجل ولستموى صوت الميكروفون.
- لن يمكنك تخزين أكثر من ٢٠٠٠ ملف.
- في حالة ملفات MP3/WMA المدعومة، يمكن أن يتم إيقاف تسجيل الملف.
- عندما تسجل أثناء التشغيل، يخرج الصوت قيد التشغيل حالياً.
- عندما تكون الوظيفة مضبوطة على BLUETOOTH أو LG TV، يصبح التسجيل متلخا في وضع MIXER ON.
- سوف يتم تخزينها كالتالي.

MP3/WMA	AUDIO CD
حالة التشغيل أو الإيقاف <pre> FILE_REC ├── AUDIO_0001 ├── AUDIO_0002 └── : </pre>	حالة التشغيل أو الإيقاف <pre> CD_REC ├── AUDIO_0001 ├── AUDIO_0002 └── : </pre>
حالة أخرى <pre> FILE_REC ├── ABC(File name) ├── DEF(File name) └── : </pre>	حالة أخرى <pre> CD_REC ├── TRACK_0001 ├── TRACK_0002 └── : </pre>
الموالمف	المصدر الأخر*
<pre> TUNER_REC ├── AUDIO_0001_107.7FM └── : </pre>	<pre> OTHERS_REC ├── AUDIO_0001 ├── AUDIO_0002 └── : </pre>
	وضع MIXER ON
	<pre> DJ_MIX_REC ├── MIX_0001 ├── MIX_0002 └── : </pre>

*AUX: وما إلى ذلك.

الموالمف: يتم عرض تردد التسجيل الحالي.

تشغيل JUKE BOX

تمتلك وظيفة JUKE BOX من إنشاء قائمة تشغيل بالمسارات/ الملفات التي تفضلها من أسطوانة أو جهاز USB. (USB 1) يمكن إدخال قائمة تشغيل تحتوي على ما يصل إلى ١٠٠ مسار/ ملف.

إعداد قائمة JUKE BOX

١. اضغط مع الاستمرار على **JUKEBOX/MEMORY** في جهاز التحكم عن بعد لدخول وضع التعديل.
(في وحدة التحكم عن بعد **JUKEBOX/MEMORY** سيتم إيقاف التشغيل عند الضغط)
٢. حدد مسار/ملف عن طريق الضغط على **KKI/▷▷** على وحدة التحكم عن بعد.
٣. اضغط **JUKEBOX/MEMORY** على وحدة التحكم عن بعد لحفظ المسار / الملف.
٤. كرر الخطوات من ٢ إلى ٣ لتخزين المسارات/ الملفات الأخرى.

(يمكنك تعديل القائمة عن طريق الضغط على **PRESET·FOLDER Δ/V** في جهاز التحكم عن بعد لتحديد رقم برنامج JUKE BOX).

٥. اضغط مرة أخرى على **JUKEBOX/MEMORY** في وحدة التحكم عن بعد.

لتشغيل قائمة JUKE BOX اضغط على **ΔI** بوحدة التحكم عن بعد وذلك بعد إعداد القائمة.

ملاحظة !

- يتم إيقاف وضع التكرار REPEAT عند إنشاء أو تعديل قائمة JUKE BOX.
- وظيفة JUKE BOX غير مدعومة على USB2.

الاستمتاع بـ JUKE BOX

اضغط **JUKEBOX/MEMORY** على وحدة التحكم عن بعد مرة واحدة. سيظهر "JUKEBOX ON" على نافذة العرض. لتشغيل قائمة JUKE BOX، اضغط **ΔI** الموجود على جهاز التحكم عن بعد.

لإلغائها، اضغط **JUKEBOX/MEMORY** على وحدة التحكم عن بعد مرة واحدة.
فتظهر "JUKEBOX OFF" في نافذة العرض.

تعديل JUKE BOX

١. اضغط مع الاستمرار على **JUKEBOX/MEMORY** على وحدة التحكم عن بعد للدخول إلى وضع التعديل.
(في وحدة التحكم عن بعد **JUKEBOX/MEMORY** سيتم إيقاف التشغيل عند الضغط)
 ٢. اضغط على **Δ/V** **PRESET·FOLDER** في جهاز التحكم عن بعد لتحديد مسار/ ملف للتعديل.
 ٣. اضغط على **KKI/▷▷** على وحدة التحكم عن بعد.
 ٤. اضغط على **JUKEBOX/MEMORY** في وحدة التحكم عن بعد.
 ٥. كرر الخطوة ٢ حتى ٤ لتخزين المسارات / الملفات الأخرى.
 ٦. اضغط مرة أخرى على **JUKEBOX/MEMORY** في وحدة التحكم عن بعد.
- لتشغيل قائمة JUKE BOX، اضغط على **ΔI** بوحدة التحكم عن بعد وذلك بعد تعديل القائمة.

حذف قائمة JUKE BOX

لا يمكن حذف الوظيفة إلا في وضع التعديل.

١. اضغط مع الاستمرار على **JUKEBOX/MEMORY** في جهاز التحكم عن بعد لدخول وضع التعديل.

أو

اضغط **DELETE** الموجود على جهاز التحكم عن بعد أثناء تشغيل JUKE BOX للدخول لوضع التعديل.

٢. حدد أغنية عن طريق الضغط بتكرار على **PRESET·FOLDER Δ/V** في جهاز التحكم عن بعد.
٣. اضغط على **DELETE** على وحدة التحكم عن بعد أثناء تحديد أغنية.

ملاحظة !

- إذا لم توجد قائمة JUKE BOX، تظهر عبارة "JUKEBOX NO PROGRAM" على نافذة العرض عند الضغط على زر **JUKEBOX/MEMORY** على وحدة التحكم عن بعد.
- يتم إيقاف تشغيل JUKE BOX في الحالات التالية.
 - التحول إلى وظيفة مختلفة.
 - إيقاف تشغيل الوحدة وتشغيلها مرة أخرى.
 - تشغيل الأزرار الرقمية في جهاز التحكم عن بعد.
 - تشغيل ملف عن طريق استخدام **SEARCH** و **SCRATCH / SEARCH & LEVEL CONTROL** على الوحدة.

• يتم مسح قائمة JUKE BOX في الحالات التالية.

- إزالة القرص أو جهاز USB
- حذف أو تسجيل ملفات الموسيقى في جهاز USB.

DEMO

في حالة إيقاف الطاقة، اضغط على **USB REC / DEMO** في الوحدة مرة واحدة. سيتم تشغيل الوحدة وتعرض كل وظيفة من الوظائف مع صوت توضيحي في نافذة العرض. لإلغاء وظيفة **DEMO**، اضغط على **USB REC / DEMO** على الوحدة مرة أخرى.

ملاحظة !

- يمكنك الاستمتاع بالوظائف الأخرى أثناء تشغيل **DEMO**، وسيتم إيقاف **DEMO** مؤقتًا. - في حال عدم وجود أي إدخلات للمفاتيح خلال 10 ثوانٍ، سيتم تشغيل **DEMO** مرة أخرى تلقائيًا.

إيقاف الاستئناف

تسجل الوحدة النقطة أينما ضغطت حسب القرص أو **USB**. إذا ضغطت مرتين، سوف تسمح الوحدة نقطة التوقف.

عمليات أخرى

إيقاف الصوت مؤقتًا

اضغط على **⏸** في جهاز التحكم عن بعد لكتم الصوت. يمكنك كتم صوت الوحدة، على سبيل المثال، للرد على الهاتف، ستظهر "**XM**" في نافذة العرض. للإلغاء، اضغط مرة أخرى على **⏸** في وحدة التحكم عن بعد أو قم بتغيير مستوى الصوت.

وضع CHILDSAFE

تساعدك هذه الوظيفة في تجنب المفاجأة عند تشغيل الوحدة في حال ضبط مستوى صوت الوحدة على مستوى عالي.

لتشغيل وضع **CHILDSAFE**، اضغط مع الاستمرار على **OK** في الوحدة عندما يكون مستوى صوت الوحدة مضبوطاً على الحد الأدنى "**MIN**".

في وضع **CHILDSAFE**، يزيد مستوى الصوت بالتدرج.

لإيقاف تشغيل وضع **CHILDSAFE**، اضغط مع الاستمرار على **OK** في الوحدة عندما يكون مستوى صوت الوحدة مضبوطاً على الحد الأدنى "**MIN**" وتم تشغيل هذا الوضع.

ملاحظة !

في حالة **USB**، **CD** أو وظيفة **BLUETOOTH**، لا يعمل وضع **CHILDSAFE** بعد دقيقتين من توصيل الطاقة بالوحدة حتى إذا كان الوضع ممكّن.

VOICE CANCELLER

يمكنك تقليل النغمات الصوتية أثناء تشغيل الموسيقى من مصادر الإدخال المختلفة.

اضغط على **VOICE CANCELLER**، وسيظهر خيار "VOICE CANCELLER ON" في نافذة العرض.

لإلغائه، اضغط على **VOICE CANCELLER** مرة أخرى. قد تختلف جودة **VOICE CANCELLER** اعتماداً على ظروف تسجيل ملفات الموسيقى.

ملاحظة !

- تتوفر هذه الوظيفة في وظيفة كل من CD, USB أو BLUETOOTH.
- إذا كانت الوظيفة غير متوفرة، تظهر رسالة "NOT SUPPORT" في نافذة العرض.
- تُستخدم تلك الخاصية فقط عند توصيل الميكروفون.
- إذا كان الميكروفون غير متصل، يتم تمرير "PLEASE INSERT MIC" في نافذة العرض.
- لا تتوفر في مصدر mono.
- ولتهيئته، قم بتغيير الوظيفة أو افصل الميكروفون.
- قد يتعذر تهيئة هذه الوظيفة بناءً على الأجهزة المتصلة.

استخدام الميكروفون

١. وصل الميكروفون الخاص بك بمقبس MIC.
 ٢. شغل الموسيقى التي تريدها.
 ٣. قم بالغناء مع المرافقين.
- اضبط حجم صوت الميكروفون من خلال تدوير **MIC VOLUME** الموجود على الوحدة في اتجاه أو عكس عقارب الساعة.

ملاحظة !

- في حالة عدم استخدام الميكروفون، اضبط مستوى صوت MIC على الحد الأدنى أو أوقف تشغيل MIC وقم بإزالة الميكروفون من مقبس MIC.
- إذا ضبطت الميكروفون بالقرب من مكبر الصوت، قد ينتج صوت تشويش ففي هذه الحالة انقل الميكروفون بعيداً عن مكبر الصوت أو اخفض مستوى الصوت باستخدام **MIC VOLUME** على الوحدة.
- إذا كان الصوت الناتج من الميكروفون مرتفع للغاية، قد يكون مشوش، في هذه الحالة.
- في هذه الحالة، قم بتدوير **MIC VOLUME** بالوحدة.
- يمكنك إعطاء تأثير صدى للصوت من السماعات من خلال الضغط على **ECHO** على جهاز التحكم عن بُعد أو **MIC ECHO** على الوحدة.

(المؤثرات الصوتية) VOCAL EFFECTS

عند توصيل الميكروفون بمقيس MIC، يمكنك أن تستمتع بوظيفة الكاريوكي عن طريق تغيير الصوت بمصدر مختلف.

لاختيار وضع مختلف، بالضغط على **VOCAL EFFECTS** بشكل متكرر أو بالضغط على **VOCAL EFFECTS** ثم إدارة **DJ SCRATCH / SEARCH & LEVEL** بالوحدة عند ظهور وضع المؤثرات الصوتية في نافذة العرض.

BASS → SOPRANO → HELIUM →
ROBOT → DUET MAN → DUET WOMAN
→ BASS ECHO1 → SOPRANO ECHO1
→ HELIUM ECHO1 → ROBOT ECHO1 →
DUET MAN1 → DUET WOMAN1 → BASS
ECHO2 → SOPRANO ECHO2 → HELIUM
ECHO2 → ROBOT ECHO2
→ DUET MAN2 → DUET WOMAN2 →
OFF

ملاحظة !

- إذا كان الميكروفون غير متصل، يتم تمرير "PLEASE INSERT MIC" في نافذة العرض.
- إذا ضغطت على **KEY CHANGER** أو **DJ EFFECT** أو **MIC ECHO** في الوحدة في وضع **VOCAL EFFECTS**، بعد نسخ **VOCAL EFFECTS** احتياطيًا، فقم بإيقاف تشغيل وضع **VOCAL EFFECTS** وتشغيل الوضع **KEY CHANGER** أو **DJ EFFECT** أو **ECHO**.
- أوقف تشغيل وضع **VOCAL EFFECTS** اضغط مع الاستمرار على **VOCAL EFFECTS**.

(مبدل المفاتيح) KEY CHANGER

يمكنك ضبط المفتاح على ٩ خطوة (٤ خطوات أعلى، ٤ خطوات أقل والمفتاح الأصلي).

- لزيادة درجة نغمة المفتاح درجة بدرجة، اضغط على **KEY CHANGER(#)** بالتتابع أثناء التشغيل.
- لجعل المفتاح مسطوحًا درجة بدرجة، اضغط على **KEY CHANGER(b)** بالتتابع أثناء التشغيل.

ملاحظة !

- تتوفر هذه الوظيفة في وظيفة كل من CD، USB أو BLUETOOTH.
- ولتهيئته، قم بتغيير الوظيفة أو افصل الميكروفون أو غير الموسيقى.
- قد يتعدر تهيئة هذه الوظيفة بناء على الأجهزة المتصلة.
- إذا كانت الوظيفة غير متوفرة، تظهر رسالة "NOT SUPPORT" في نافذة العرض.
- إذا كان الميكروفون غير متصل، يتم تمرير "PLEASE INSERT MIC" في نافذة العرض.

H/P MODE مداخلتس ا

يمكن مراقبة سماعة الرأس.

اضغط على **H/P MODE** للاستماع إلى الموسيقى باستخدام سماعة الرأس. اضغط على **H/P VOLUME** وأدر **VOLUME** لضبط مستوى الصوت.

عند المزج، اضغط على **H/P MODE** لتحديد وضع المراقبة. يمكنك الاستماع إلى الموسيقى الجاري مزجها أو تشغيلها في المصدر A أو المصدر B.

ملاحظة !

- غير متوافق مع قابس 4 أقطاب.

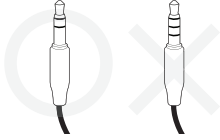

- إذا قمت بتحديد مخرجات مصدر واحد في وضع **MIXER ON**، لا تطبق مؤثرات التشغيل (باستثناء **TEMPO**) على المخرجات عبر سماعة الرأس.
- إذا قمت بإيقاف التشغيل أو الضبط على **MIXER OFF**، يتم إلغاء **H/P MODE** المحدد.

ECHO (صدى)

عندما توصل السماعة بمقيس MIC، يمكنك إعطاء تأثير صدى للصوت من الميكروفون من خلال الضغط على **ECHO** على جهاز التحكم عن بُعد أو **MIC ECHO** على الوحدة.

ECHO MODE 1 → **ECHO MODE 2** → **ECHO MODE OFF**

ملاحظة !

- إذا كان الميكروفون غير متصل، يتم تمرير "PLEASE INSERT MIC" في نافذة العرض.
- إذا ضغطت على زر **VOCAL EFFECTS** وضع **ECHO** بعد إجراء النسخ الاحتياطي لـ **ECHO** الحالي، فقم بإيقاف تشغيل وضع **ECHO** وتشغيل وضع **VOCAL EFFECTS**.
- اضغط على **ECHO** على جهاز التحكم عن بُعد أو **MIC ECHO** على الوحدة مرة أخرى. بعد إجراء النسخ الاحتياطي لـ **VOCAL EFFECTS**، تشغيل وضع **ECHO**.

خافت الإضاءة

اضغط على **SLEEP** على وحدة التحكم عن بعد مرة واحدة. ستخفض إضاءة نافذة العرض بمقدار النصف

لإلغاء هذا الوضع، اضغط على **SLEEP** في جهاز التحكم عن بُعد بشكل متكرر حتى يظهر "OFF".

ملاحظة !

تنطفئ جميع مؤشرات LED عند تشغيل المعتم.

الإضاءة

توفر هذه الوظيفة أجواء احتفالية من خلال تشغيل إضاءة كبير الصوت وإيقاع الموسيقى.

لاختيار الوضع، بالضغط على **LIGHTING** بشكل متكرر أو بالضغط على **LIGHTING** ثم إدارة / **DJ SCRATCH** أو **SEARCH & MULTI** بالوحدة.

OFF → PARTY → PEACEFUL →
ROMANTIC → COOL → UPBEAT →
FIERY → EXCITED → DYNAMIC →
HEALING → SUNNY → OFF ...

ملاحظة !

- وظيفة الإضاءة متاحة في كل الوظائف.
- يبقى وضع الإضاءة في الوضع السابق عندما تضغط أولاً على **LIGHTING** على الوحدة، وتضغط مرة أخرى لتغيير الأوضاع.

إعداد مؤقت النوم

اضغط على **SLEEP** على وحدة التحكم عن بعد بالتتابع لتحديد تأخير الوقت ما بين ١٠ و ١٨٠ دقيقة. بعد تأخير الوقت، سيتم إيقاف تشغيل الوحدة.

لإلغاء وظيفة النوم، اضغط على **SLEEP** الموجود على جهاز التحكم عن بُعد بشكل متكرر حتى يظهر "SLEEP OFF".

ملاحظة !

- يمكنك التحقق من الوقت المتبقي قبل إيقاف تشغيل الوحدة. اضغط على **SLEEP** على وحدة التحكم عن بعد للتحقق أو لتغيير ضبط الوقت المتبقي.
- يمكنك تعديل الوقت المتبقي عند عرض الوقت المتبقي أو "DIMMER ON".

تغيير الوظيفة تلقائياً

تتعرف هذه الوحدة على إشارات الإدخال مثل BLUETOOTH, LG TV ومحمول ومن ثم تتغير الوظيفة المناسبة تلقائياً.

عندما تحاول توصيل جهاز Bluetooth

عندما تحاول توصيل جهاز Bluetooth الخاص بك بهذه الوحدة، سيتم تحديد وظيفة Bluetooth. قم بتشغيل الموسيقى الخاصة بك على جهاز Bluetooth.

عندما يكون كابل الإستريو 3.5 ملم متصلاً

عندما تقوم بتوصيل الجهاز المحمول بموصل PORT.IN، يتم اختيار وظيفة PORTABLE. شغل الموسيقى الخاصة بك على الجهاز المحمول.

عند توصيل تلفزيون LG

عندما تشغل تلفزيون LG الخاص بك المتصل مع LG Sound Sync، تبدل هذه الوحدة الوظيفة إلى تلفزيون LG. يمكنك سماع الصوت من التلفزيون الخاص بك.

ملاحظة !

- هذه الوظيفة لا تكون متاحة أثناء التسجيل أو الحذف.
- هذه الوظيفة تعمل فقط مع الأجهزة التي تم توصيلها في السابق.
- في حالة تحديد وظيفة تأمين اتصال Bluetooth، سيكون اتصال Bluetooth متوفر في وظيفة Bluetooth و LG TV فقط.

AUTO POWER تشغيل

تشغل الوحدة تلقائياً من خلال مصدر مدخلات: BLUETOOTH أو LG TV.

عندما تقوم بتشغيل تلفازك المتصل بهذه الوحدة، فإن الوحدة ستتعرف على إشارة الإدخال وتحدد الوظيفة المناسبة. يمكنك سماع الصوت الصادر من الجهاز.

إذا حاولت توصيل جهاز Bluetooth الخاص بك، يتم تشغيل هذه الوحدة وتتصل بجهاز Bluetooth الخاص بك. يمكنك تشغيل الموسيقى الخاصة بك.

عند قفل هذه الوحدة بالضغط على (⏻) الموجود على الوحدة لمدة 5 ثواني في كل مرة، يمكنك فتح أو قفل وظيفة AUTO POWER.

الوصف	العرض على الشاشة
تم تشغيل وظيفة AUTO POWER.	AUTO POWER ON
تم إيقاف تشغيل وظيفة AUTO POWER.	AUTO POWER OFF

ملاحظة !

- بالاعتماد على الجهاز الموصول، قد لا تعمل هذه الوظيفة.
- يمكن أن تعمل الوظيفة لكن لا تتصل وظيفة Bluetooth، حسب الجهاز الموصول.
- إذا قمت بفصل اتصال Bluetooth بهذه الوحدة، تحاول بعض أجهزة Bluetooth الاتصال بالوحدة باستمرار. ولذلك يوصى بفصل الاتصال قبل إيقاف تشغيل الوحدة.
- إذا حاولت الاتصال بتطبيق "Music Flow" في Bluetooth، يتم تشغيل وظيفة Bluetooth في هذه الوحدة.
- إذا قمت بتشغيل الوحدة باستخدام تلفزيون LG أو وظيفة Bluetooth، يتم تشغيل الوظيفة الملائمة في هذه الوحدة.
- إذا قمت بالربط المسبق مع هذه الوحدة، يمكن أن تشغل هذه الوحدة تلقائياً من خلال مصدر مدخل عندما تكون هذه الوحدة موقفة التشغيل.

استخدام المشغل الخاص بك كمنبه

١. قم بتشغيل الوحدة.
٢. اضغط مع الاستمرار على **ALARM** في وحدة التحكم عن بعد.
٣. اضغط على **KK/▷▷** الموجود في وحدة التحكم عن بعد أو الوحدة لتغيير الساعات والدقائق واضغط على **SET** للحفاظ.
٤. اضغط على **KK/▷▷** في وحدة التحكم عن بعد لتحديد الوظيفة واضغط على **SET** في وحدة التحكم عن بعد للحفاظ -اضغط على **KK/▷▷** على وحدة التحكم عن بعد لتحديد عدد محدد مسبقاً عند تحديد الموالف ثم اضغط **SET** على وحدة التحكم عن بعد.
٥. إذا لم يكن هناك رقم محدد مسبقاً، يتم تخطي هذه الخطوة. اضغط على **KK/▷▷** في وحدة التحكم عن بعد لتغيير مستوى الصوت واضغط على **SET** في وحدة التحكم عن بعد للحفاظ.

ملاحظة !

- إذا قمت بضبط وقت الساعة، يمكنك التحقق من الوقت بالضغط على **CLOCK** حتى في حال إيقاف تشغيل المشغل.
- يمكنك ضبط المنبه بعد ضبط وقت الساعة.
- إذا قمت بضبط وقت الساعة والمنبه، يمكنك التحقق من أيقونة المنبه "ⓐ" بالضغط على **CLOCK** حتى عند إيقاف تشغيل الوحدة.
- إذا قمت بضبط وقت الساعة والمنبه، يمكنك التحقق من أيقونة المنبه "ⓑ" ومعلومات إعداد المنبه بالضغط على **ALARM** حتى مع إيقاف تشغيل الوحدة.
- يمكنك تحديد وضع **ALARM ON/OFF** بالضغط على **ALARM**.

ضبط الساعة

١. قم بتشغيل الوحدة.
٢. اضغط مع الاستمرار على **CLOCK** في وحدة التحكم عن بعد.
٣. حدد وضع الوقت عن طريق الضغط على زر **KK/▷▷** في جهاز التحكم عن بعد.
٤. - AM 12:00 (للعرض بصيغة صباحاً أو مساءً) أو 0:00 (للعرض بصيغة ٢٤ ساعة)
٥. اضغط على **SET** في وحدة التحكم عن بعد لتأكيد اختيارك.
٥. حدد الساعات بالضغط على **KK/▷▷** في جهاز التحكم عن بعد.
٦. اضغط على **SET** في وحدة التحكم عن بعد.
٧. حدد الدقائق بالضغط على **KK/▷▷** في جهاز التحكم عن بعد.
٨. اضغط على **SET** في وحدة التحكم عن بعد.

ضبط الساعة من خلال تطبيق "Music Flow Bluetooth"

- ثبت تطبيق "Music Flow Bluetooth" على جهاز Android الخاص بك الجهاز. (صفحة ٢٩-٣٠)
- سوف تتزامن الوحدة الخاصة بك تلقائياً مع الجهاز من خلال تفعيل الاتصال عبر **Bluetooth** عبر تطبيق "Music Flow Bluetooth".

LG Sound Sync



يمكنك التحكم في بعض وظائف هذه الوحدة باستخدام جهاز التحكم عن بعد الخاص بالتلفزيون مع LG Sound Sync. وهي متوافقة مع تلفزيون LG الذي يدعم LG Sound Sync. تأكد من أن التلفزيون الخاص بك يحمل شعار LG Sound Sync. وظيفة قابلة للتحكم بها عن طريق جهاز التحكم عن بعد لتلفزيون LG: زيادة/خفض مستوى الصوت، كتم الصوت

ارجع إلى دليل تعليمات التلفزيون للتعرف على تفاصيل LG Sound Sync.

١. تشغيل الوحدة بالضغط على (⏻).
٢. اضغط على **F** حتى يتم تحديد وظيفة تلفزيون LG.
٣. قم بإعداد مخرجات الصوت للتلفزيون للاستمتاع إلى الصوت عبر هذه الوحدة : قائمة ضبط التلفزيون

[Sound] → [TV Sound output] → [LG Sound Sync (Wireless)]

تظهر "PAIRED" في نافذة العرض لمدة ٣ ثوانٍ وبعدئذٍ يمكنك أن ترى "LG TV" في نافذة العرض في حال توصيل التلفزيون وهذه الوحدة بشكل طبيعي.

ملاحظة !

- يمكنك أيضًا أن تستخدم جهاز التحكم عن بعد الخاص بهذه الوحدة أثناء استخدام LG Sound Sync. وإذا استخدمت جهاز التحكم عن بعد الخاص بالتلفزيون مرة أخرى، تقوم الوحدة بالزامنة مع التلفزيون. (بالنسبة لمواصفات TV، يتزامن حجم صوت الوحدة وكتم الصوت مع TV).
- إذا فشل الاتصال، تحقق من توصيلات الوحدة والتلفزيون الخاص بك: الطاقة، الوظيفة.
- تأكد من حالة هذه الوحدة والتوصيل في الحالات التالية عند استخدام LG Sound Sync.
 - تم إيقاف تشغيل الوحدة.
 - التغيير إلى وظيفة مختلفة.
 - فصل الاتصال اللاسلكي بسبب التداخل أو المسافة.
- إذا حاولت تغيير الوظيفة عند استخدام وظيفة تلفزيون LG، سيتم تغيير مستوى الصوت حسب مستوى صوت تلفزيون LG.
- تختلف تفاصيل قائمة إعدادات TV بالاعتماد على موديل الـ TV.
- إذا قمت بإيقاف تشغيل الوحدة بالضغط على (⏻) مباشرة، سيتم قطع توصيل LG Sound Sync لاستخدام هذه الوظيفة مرة أخرى، يجب إعادة توصيل التلفزيون والوحدة.
- يمكن زيادة مستوى الصوت عند اتصال TV وهذه الوحدة LG Sound Sync. فقم بخفض مستوى صوت TV ثم صل هذه الوحدة.
- عند تشغيل LG TV المتصل بـ LG Sound Sync أو إدخال وظيفة LG TV، تغير هذه الوحدة الوظيفة إلى LG TV تلقائياً.
- يجب ضبط مخرج صوت TV يدوياً، حسب إصدار TV.
- عند التحكم في حجم صوت الـ TV عندما تكون هذه الوحدة والـ TV متصلين من خلال تقنية LG by Sound Sync، قد تزيد الوحدة من حجم الصوت نظراً لمزامنة الصوت مع صوت الـ TV.

ملاحظة !

- إذا كنت تستخدم LG Sound Sync، هذه الوظيفة غير متوفرة. إذا قمت بتوصيل وظيفة LG TV، تظهر رسالة "NOT SUPPORT" في نافذة العرض.
- يمكنك استخدام الميكروفون في الوحدة OTHER فقط. في حالة الوحدة OTHER، بعض الوظائف فقط مدعومة.
- عند فصل WIRELESS PARTY LINK، تتغير بالوحدة OTHER إلى وظيفة BLUETOOTH.
- إذا تعذر الاتصال، تظهر رسالة "فشل الاتصال" في نافذة العرض.
- تزامن وظيفة كتم الصوت مع بعضها البعض.
- سيتم قطع اتصال WIRELESS PARTY LINK عند إيقاف تشغيل الوحدة أو الضغط على WIRELESS LINK في الوحدة.
- قد يختلف صوت الوحدة MAIN والوحدة OTHER حسب حالة أو مصدر التشغيل.
- تأكد من المعلومات التالية عند التوصيل بالبلوتوث.
 - يمكنك توصيل جهاز بلوتوث واحد فقط في الوحدة MAIN. ولا يمكنك توصيل جهاز بلوتوث بالوحدة OTHER.
 - اتصال WIRELESS PARTY LINK مدعم فقط على أجهزة أندرويد. (قد لا تكون وصلة WIRELESS PARTY LINK مدعومة بناءً على مواصفات الجهاز المتصل أو نظام التشغيل).
 - أجهزة البلوتوث القابلة للفصل/للإزالة (مثل Dongle إلخ) لن تدعم اتصال WIRELESS PARTY LINK.
 - عندما يتم وصل WIRELESS PARTY LINK، يكون اتصال البلوتوث غير متوفر في حالة التسجيل أو الحذف.
 - إذا وصلت WIRELESS PARTY LINK أثناء تشغيل جهاز البلوتوث، قد يعاود جهاز البلوتوث الاتصال مرة أخرى حسب مواصفات الهاتف.
- قد يتم عرض MAIN / OTHER على MASTER (رئيسي) / SLAVE (ثانوي) في المنتجات الحالية.

توصيل WIRELESS PARTY LINK

- تم تمديد خرج الصوت للوحدة (A) MAIN إلى الوحدة (B) OTHER.
- تتوافق مع الوحدة التي تدعم WIRELESS PARTY LINK. تم تغيير اسم الوظيفة المتعلقة بانتشار الصوت بين المنتجات المتوافقة السلكية أو اللاسلكية إلى PARTY LINK أو WIRELESS PARTY LINK.

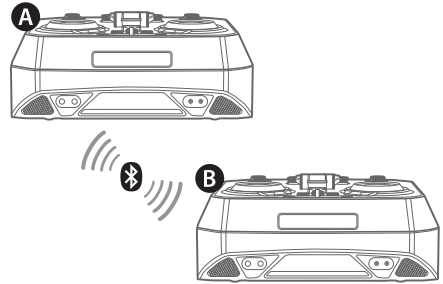

1. اضغط على WIRELESS LINK في الوحدة. وستظهر PARTY LINK MODE SELECT في نافذة العرض.
2. اضغط WIRELESS LINK في الوحدة لتحديد وضع MAIN أو OTHER.
 - الوحدة (A): اختيار MAIN.
 - الوحدة (B): اختيار OTHER.
 تحاول وحدتين الاتصال مع بعضهما البعض.
3. عندما توصيل هذه الوحدات ببعضها بنجاح، يظهر اسم كل جهاز متصل في كل وحدة.

اكتشاف الأعطال وإصلاحها

عام

المشكلة	السبب والحل
الوحدة لا تعمل بشكل صحيح.	<ul style="list-style-type: none"> • قم بإيقاف تشغيل هذه الوحدة والجهاز الخارجي المتصل (التلفزيون، مكبر الصوت، مشغل DVD، مضخم الصوت، وما إلى ذلك) وتشغيلهم مرة أخرى. • افصل التيار الكهربائي عن هذه الوحدة والجهاز الخارجي المتصل (التلفزيون، مكبر الصوت، مشغل دي في دي، مكبر للصوت، إلخ) ومن ثم حاول توصيله مرة أخرى. • قد لا يتم حفظ الإعدادات السابقة عندما يتم إيقاف تشغيل طاقة الجهاز.
لا توجد طاقة.	<ul style="list-style-type: none"> • لم يتم إدخال قابس السلك الكهربائي في مقبس الحائط. أدخل قابس السلك الكهربائي في مقبس الحائط. • افحص للتأكد مما إذا كان التيار الكهربائي قد انقطع. • تحقق من الحالة عن طريق تشغيل الأجهزة الإلكترونية الأخرى.
لا يوجد صوت.	<ul style="list-style-type: none"> • تحقق من اختيار الوظيفة الصحيحة. • اضغط على زر الوظيفة وتحقق من الوظيفة المحددة. • افحص للتحقق من توصيلات السماعات بشكل صحيح. تم توصيل كابلات السماعة بالشكل الصحيح.
الوحدة لا تبدأ في استعادة التشغيل.	<ul style="list-style-type: none"> • تم إدخال قرص غير قابل للتشغيل. تحقق من القرص القابل للتشغيل. • لا توجد أقراص مدخلة. أدخل أسطوانة. • الأسطوانة متسخة. نظف الأسطوانة. (صفحة ٥١) • تم إدخال الأسطوانة مقلوبة. • ضع الأسطوانة بحيث يكون الملصق أو الجانب المطبوع لأعلى..
لا يمكن مواءمة محطات الإذاعة بالشكل الملائم.	<ul style="list-style-type: none"> • الهوائي مضبوط أو موصل بشكل سيء. • وصل الهوائي بإحكام. • قوة الإشارة لمحطة الراديو ضعيفة جدًا. • قم بمواءمة المحطة يدويًا. • لا توجد محطات مسبقة الضبط أو المحطات المسبقة الضبط تم مسحها (عند المواءمة عن طريق مسح القنوات المسبقة الضبط). • قم بإجراء الضبط المسبق لبعض قنوات الراديو، انظر الصفحة ٣١ لمزيد من التفاصيل.

المشكلة	السبب والحل
جهاز التحكم عن بعد لا يعمل بالشكل الملائم.	<ul style="list-style-type: none"> • وحدة التحكم عن بعد بعيدة جدًا عن الوحدة. • شغل وحدة التحكم عن بعد في نطاق ٧ أمتار (٢٣ قدمًا). • يوجد عائق في مسار وحدة التحكم عن بعد والوحدة. أزل كافة العوائق. • البطاريات في وحدة التحكم عن بعد مستهلكة. استبدلها ببطاريات جديدة.
لا توجد إضاءة للسماعة	<ul style="list-style-type: none"> • تحقق مما إذا كانت كابلات إضاءة السماعة موصلة بالوحدة بشكل صحيح. • وصل كابلات إضاءة السماعة بالوحدة بشكل صحيح. • تحقق من المؤثرات الضوئية للسماعة بالضغط على LIGHTING على الوحدة. (صفحة ٤٢)
يتعذر تشغيل LG Sound Sync.	<ul style="list-style-type: none"> • تحقق مما إذا كان تلفزيون LG الخاص بك يدعم LG Sound Sync. • افحص للتحقق من توصيل LG Sound Sync. • تحقق من ضبط الصوت في جهاز التلفزيون وفي هذه الوحدة.

المواصفات العامة

عام	
متطلبات الطاقة	يرجى الرجوع إلى الملصق الرئيسي الموجود على الوحدة.
استهلاك الطاقة	يرجى الرجوع إلى الملصق الرئيسي الموجود على الوحدة.
الأبعاد (العرض × الارتفاع × العمق)	حوالي ٤٧٠ مم × ٢١٣ مم × ٤٢٣ مم
درجة الحرارة المناسبة للتشغيل	٥ درجة مئوية إلى ٣٥ درجة مئوية
درجة الرطوبة المناسبة للتشغيل	٥٪ إلى ٩٠٪

المدخلات / المخرجات	
صوت تمثيلي داخل (AUX IN 1/2)	٢,٠ فولت متوسط الجذر التربيعي (١ كيلو هرتز, ٠ ديسيبل), مقبس RCA (يسار, يمين)
مخرج الصوت خارج (AUX OUT)	٢,٠ فولت متوسط الجذر التربيعي (١ كيلو هرتز, ٠ ديسيبل), مقبس RCA (يسار, يمين)
دخل المحمول (PORT. IN)	١,٠ فولت متوسط الجذر التربيعي (مقبس استريو ٣,٥ ملم) × ١
الميكروفون (MIC 1/2)	الحساسية ٢٠ مللي فولت (كيلو هرتز واحد), ٦,٣ ملم للمقبس × ٢

المواصفات	
نطاق موافقة FM	من ٨٧,٥ إلى ١٠٨,٠ ميغا هرتز أو ٨٧,٥ إلى ١٠٨,٠٠ ميغا هرتز

النظام	
استجابة التردد	من ٤٠ إلى ٢٠٠٠٠ هرتز
نسبة التشويش إلى الإشارة	أكثر من ٧٥ ديسيبل
النطاق الديناميكي	أكثر من ٨٠ ديسيبل
مصدر طاقة الناقل (USB)	دخل التيار المباشر بجهد ٥ فولت \equiv ٥٠٠ ملي أمبير

مضخم الصوت (إجمالي طاقة مخرج RMS)	
إجمالي المخرجات	٥,٠٠٠ واط RMS
عالي	١,٢٥٠ واط RMS × ٢ (٨ أوم على ١ كيلو هرتز, ٣٠٪ THD)
منخفض	١,٢٥٠ واط RMS × ٢ (٨ أوم على ٧٠ كيلو هرتز, ٣٠٪ THD)

- يخضع التصميم والمواصفات للتغيير دون إخطار مسبق.

مواصفات السماعات

السماعة الأمامية	
النوع	عالي : ٢ الطريق ٣ المتكلم منخفض : ١ سماعة أحادية الاتجاه
المقاومة	عالي : ٨ أوم منخفض : ٨ أوم
طاقة الإدخال المقدره	عالي : ١,٢٥٠ واط منخفض : ١,٢٥٠ واط
طاقة الإدخال القصوى	عالي : ٢,٥٠٠ واط منخفض : ٢,٥٠٠ واط
صافي الأبعاد (العرض × الارتفاع × العمق)	حوالي ٥١٥ مم × ٧٧٤ مم × ٥٠٣ مم

يخضع التصميم ومواصفات للتغيير دون إخطار مسبق.

العلامات التجارية والترخيص



إن ماركة **Bluetooth**® بكلمتها وشعاراتها هي علامات تجارية مسجلة ومملوكة لشركة **Bluetooth SIG** وأي استخدام لهذه العلامات من جانب شركة **LG Electronics** فهو بموجب الترخيص. أما العلامات والأسماء التجارية الأخرى فهي خاصة بملاكها المعنيين.

الصيانة

التعامل مع الوحدة

عند شحن الوحدة

يرجى الاحتفاظ بصندوق الشحن الأصلي ومواد التغليف. إذا رغبت في شحن الوحدة، مع التمتع بأقصى قدر من الحماية، أعد تغليف الوحدة كما كانت مغلقة عند قدومها من المصنع لأول مرة.

حافظ على نظافة الأسطح الخارجية

لا تستخدم سوائل طيارة مثل رشاش المبيد الحشري بالقرب من الوحدة. قد يتسبب المسح مع شدة الضغط في تلف السطح. لا تترك منتجات مطاطية أو بلاستيكية تلتصق بالوحدة لفترة طويلة من الزمن.

تنظيف الوحدة

لتنظيف المشغل، استخدم قطعة قماشية ناعمة وجافة. إن كانت الأسطح متسخة للغاية، استخدم قطعة قماشية ناعمة مبللة بمحلول منظف معتدل. لا تستخدم المذيبات القوية مثل الكحول أو البنزين أو التتر نظراً لأن هذه المذيبات قد تتسبب في تلف سطح الوحدة.

صيانة الوحدة

الوحدة عبارة عن جهاز ذا تقنية دقة عالية. عند اتساح عدسة الالتقاط الضوئية وأجزاء محرك القرص أو تلفها، تضعف جودة الصورة. لمزيد من التفاصيل، يرجى الاتصال بأقرب مركز خدمة معتمد.

ملحوظات حول الأقراص

التعامل مع الأقراص

لا تلتصق أي ورقة أو شريط على القرص.

حفظ الأقراص

بعد التشغيل، احفظ القرص في الحافظة. لا تعرض القرص لضوء الشمس المباشر أو مصادر الحرارة ولا تتركه في سيارة متوقفة تتعرض لضوء الشمس المباشر.

تنظيف الأقراص

قد تتسبب بصمات الأصابع والغبار الموجود على القرص في سوء جودة الصورة أو تشوش الصوت. قبل التشغيل، قم بتنظيف القرص بقماشية نظيفة. امسح القرص من المنتصف إلى الخارج.

لا تستخدم المذيبات القوية مثل الكحول أو البنزين أو التتر أو المنظفات المتوافرة تجارياً أو الرذاذ المضاد للكهرباء السكونية المخصص للاستخدام مع تسجيلات الفينيل القديمة.

