



用户手册

# LG Pra.L 双运动洁面仪 (Dual Motion Cleanser)



使用前请务必阅读“安全信息”并正确使用。  
使用产品前请阅读使用说明。保留备用。

型号  
BCJ1V

[www.lge.co.kr](http://www.lge.co.kr)

## 2 设置

---

# 目录

<b>1 安全信息</b> .....	<b>3</b>	如何使用装置 . . . . .	30
安全信息 . . . . .	3	选择清洁振动速度和级别 . . . . .	30
<b>2 设置</b> .....	<b>19</b>	设置语音指导功能 . . . . .	31
特性 . . . . .	19	刷子 . . . . .	32
通知 . . . . .	20	紫外线卫生管理功能 . . . . .	35
零件 . . . . .	21	<b>4 故障排除</b> .....	<b>36</b>
装置说明 . . . . .	22	故障排除 . . . . .	36
<b>3 操作</b> .....	<b>23</b>	<b>5 用户须知</b> .....	<b>37</b>
清洁 . . . . .	23	规格 . . . . .	37
电池充电 . . . . .	26	<b>6 附录</b> .....	<b>38</b>
充电 . . . . .	26	产品质量保证 . . . . .	38
检查充电状态 . . . . .	28	关于客户服务 . . . . .	42
检查电池状态 . . . . .	29	废旧家电的程序过程 . . . . .	42

## 安全信息

预防措施分为“警告”和“小心”，其含义分别如下。

**⚠**：此符号指在提醒用户存在危险和篡改。请仔细阅读本符号，并按照说明执行操作以避免危险。

**⚠警告**：如果违反指示则有严重受伤或死亡的可能。

**⚠小心**：如果违反指示则有轻微受伤或受损的可能。

阅读本手册后，确保把它放在用户可以经常看到的地方。

本手册按通用型号编制，可能包含与所购产品不同的图片或内容。本手册可根据公司情况进行修改。



## 适配器相关“警告”与“小心”

### ⚠ 警告

- 请将充电适配器插入牢固，以免其晃动。仅使用指定的电源和电压。
  - 如果连接不安全，可能引起火灾。
- 如果冒烟或产生异味，请停止使用。在这种情况下，请立即关闭电源，拔下充电适配器并联系服务中心。
  - 在该状态下继续使用可能会引起火灾或触电。
- 请勿损坏、加工、弯曲、扭曲或加热充电适配器和充电底座的电缆。
  - 电源线损坏可能引起火灾或触电。
- 当充电适配器连接到插座时，请勿将筷子或其他导体插入另一侧的凹槽中。另外，从插座上拔下充电适配器后，请勿立即触摸充电适配器。
  - 可能会导致触电。

- 从插座上拔下充电适配器时，请将充电适配器主体拔出。
  - 如果拔掉电缆，可能会造成损坏或短路。
- 请勿将充电底座浸入水中或用水冲洗。
  - 否则可能造成火灾或触电。
  - 请用干布或纸巾擦拭

#### **▲小心**

- 务必使用附带的充电适配器。
  - 使用其他充电适配器可能引起故障，无法修复。
- 不要长时间使用，也不要放在羽绒被、加热垫、地毯上充电。
  - 由于内部温度升高，可能会导致故障或火灾。

## 产品相关警告

### 警告

- 请勿将多个产品的电源线同时连接到一个插座。
  - 过热可能会引起火灾。
- 打雷或雷击时拔下电源插头。
  - 否则可能会引起火灾。
- 移动产品时，请拔下电源线和连接到产品的所有电缆。
  - 否则可能造成火灾或触电。
- 为了使产品顺利运行，请将其安装在无电磁干扰的地方。

## 使用相关警告

### 警告

- 请勿拆卸、维修或改装本产品。
  - 故障可能导致火灾、触电或人身伤害。
- 本产品含有磁性材料，因此请谨慎使用，否则可能会对信用卡、心脏起搏器等造成不良影响。
- 用干手拿住电源插头。
  - 可能会导致触电。
- 请勿使物品砸到本机或使其受到撞击。
  - 远离强烈的振动或强磁性材料。
- 拆除插入主机的电缆时，务必拔出电缆的末端，而不是电缆线。
  - 它可能会因电缆而造成伤害，或者设备可能会掉落并受损。

## 8 安全信息

---

- 运输产品时请小心。
  - 否则掉落会造成伤害。
- 在干燥环境中使用时要小心。
  - 在干燥环境中使用会导致静电。
  - 触摸金属物体后使用本产品可防止静电。
- 请勿靠近火源。
- 请勿在本机附近使用或存放易燃物质。
  - 否则可能存在爆炸或火灾危险。
- 请勿在本机附近使用高压电气设备。（例如，捕蚊灯）。
  - 否则可能导致产品故障。

## 电池警告

### 警告

- 如果电池受损，则会有爆炸的危险。
  - 请勿震动本机，将其放入水中，或长时间存放在车内。
  - 请勿更换或拆卸内置电池。
  - 如果没有正确更换电池，可能会发生爆炸。请按照制造商的说明处置废旧电池。

## 有关存储的警告和注意事项

### 警告

- 将本产品置于远离阳光直射或热源（例如加热器）处。
  - 否则可能存在火灾危险。

### 小心

- 注意不要将本机暴露在阳光直射的地方，例如在封闭的车内。
- 请勿将本机放置在温度过高（超过 40° C）或低温（低于 0° C）的地方，或放置在潮湿的地方。（请勿将本机存放在高温/低温和高湿度环境中。）
- 请勿储存在电热器等发热的地方。
  - 否则可能造成火灾或故障。
- 请勿将本机安装在高湿度、有灰尘或烟灰的地方。
  - 否则可能造成火灾、电击。



### 存储和维护

- 请勿将充电底座或充电适配器放入排水管或水槽中（如像水或其他液体等地方）。请勿在淋浴时使用充电底座或浸入水中。
- 请勿触摸掉入水中的充电底座或电缆。立即取下充电适配器。

- 请将本机放在儿童接触不到的地方。
- 请将电缆远离受热表面放置。
- 仅使用附带的充电适配器和配件。
- 如果长时间不使用，请至少每三个月给电池充电一次，以保持电池寿命。
- 请勿将钥匙、项链、钉子或任何其他尖锐材料等金属物体插入本机中。
- 请将其放置在原包装箱或包装箱中。如果需要携带产品，请将其重新包装在包装盒中。
- 请勿将本机放置在诸如杀虫剂等挥发性液体附近。
- 擦拭表面用力过猛会损坏产品。
- 请勿长时间将塑料制品或橡胶放置在本机上。
- 要清洗该产品，请使用软干布。如果表面太脏，请使用软布和一些清洁剂或水。请勿使用强烈的化学物质，如酒精、苯或稀释剂，这些会使产品表面变质。
- 请勿放入洗碗机、烤箱或洗衣机中。

## 若要减少受伤的风险

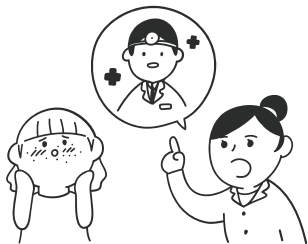

- 如果您目前正在接受皮肤病相关的治疗或有皮肤问题，请先咨询您的皮肤科医生，然后再使用该设备。
- 请咨询您的皮肤科医生，了解如过敏和敏感皮肤等具体症状。
- 如皮肤擦伤或严重痤疮、烧伤、细菌性皮肤病感染等，请勿使用本设备。
- 使用此设备时，根据个人皮肤状况，可能会引起皮肤刺激，如发红或刺痛。如果这种刺激持续存在，立即停止使用并咨询皮肤科医生。



- 如果你的皮肤由于皮肤相关的手术、美容手术或脱发程序而正在恢复中，那么在近两个月内请勿使用本装置。请先咨询专家后方可使用。

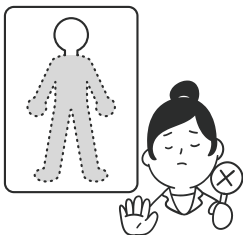

- 仅用于面部护理，不建议用于身体。
- 请勿在包括口腔在内的粘膜上使用本设备。请勿将此设备直接放在耳朵上。



- 在脖子上使用本机时，请避开甲状腺所在的颈部。

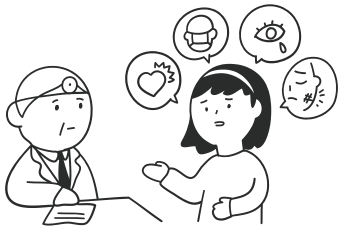

- 请先咨询专家，得到确认后方可使用本设备。
  - 心血管疾病
  - 内分泌异常
  - 感觉神经系统异常
  - 皮肤病
  - 眼科和手术  
(LASIK、LASEK  
等)
  - 传染病
  - 癫痫患者
  - 服用荷尔蒙失调药物的患者
  - 如果您患有其他疾病，请说明疾病名称或身体异常症状



- 不推荐怀孕、月经、哺乳期妇女使用。  
(不稳定的荷尔蒙平衡可能会引起暂时性的皮肤问题。)

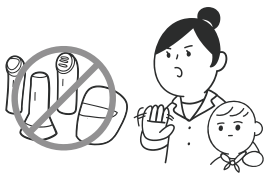

- 请勿让无法清楚表达自己意志(包括婴儿)的人使用。



- 如果感觉系统有异常, 请勿使用该设备。



- 剃须后请勿立即使用本设备。



- 开车或步行时请勿使用本设备。



- 请勿以将头部停留在某个位置的方式使用头部，而是要按照本手册的指导使用。



- 使用前，请将本设备可能触及的贵金属部件去除。



- 请勿将本产品用于此说明书所列内容之外的用途。

 Q&A

**Q1** 我应该使用什么样的化妆品？

建议使用适合您皮肤类型的泡沫丰富清洁产品。避免使用磨砂/去角质清洁产品，包括小药丸。

**Q2** 刷子变成黄色。

如果在不卸妆的情况下，或过了推荐的使用期限使用刷子，或长时间暴露在直射的阳光下，刷子可能会变色。建议每 3 个月更换一次刷子，切勿长时间置于阳光直射下。

## 特性

### 低刺激深层清洁

通过双重运动（左右运动，细微振动）和微细刷子，您可以感受按摩效果，然后轻轻冲洗两次，可获得保湿和清洁仪清洁效果。

### 紫外线充电底座

充电时，紫外线可用于刷子的卫生储存。

### 防水

其易于在潮湿的浴室环境中使用，并可在自来水中清洗。

### 语音指导功能

作为语音指导功能，指导如何在使用过程中轻松护理。

## 通知

### 本手册中使用的符号



**注**

指示特殊注意事项和操作特征。



**注意**

指示注意事项以防止滥用造成的潜在损害。



**注**  
使用前，请确保刷子已正确安装。



## 零件



装置/刷子  
(日常清洁)



充电接头



充电底座



刷盖



用户手册/  
快速设置指南

### ! 注

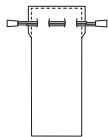

袋子(另售)

- 不附带的物品可以从最近的服务中心购买。

## 装置说明

### 装置

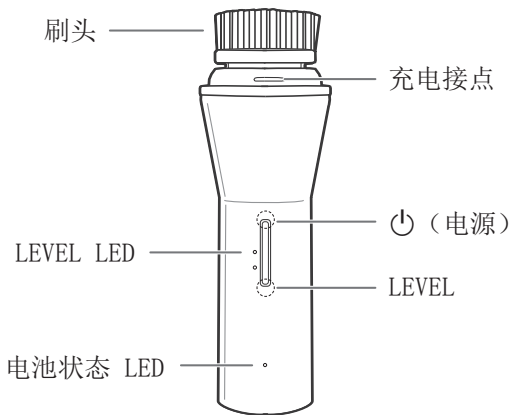

### 充电底座

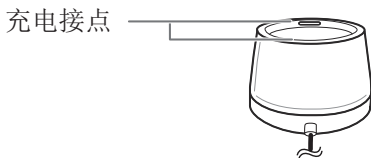

## 清洁

1. 在使用装置进行清洁之前卸下彩妆。
2. 润湿面部并用温水刷洗。
3. 将适合皮肤类型的清洁产品放在潮湿的刷子上。

### ! 注

- 不提供清洁产品。建议使用适合您皮肤类型的丰富泡沫清洁产品。避免使用磨砂/去角质清洁产品，包括小药丸。
  - 建议在清洁之前打出充盈的泡沫。
4. 按  按钮开启装置，然后按下 LEVEL 按钮选择清洁振动的速度和级别。

### ! 注

通过像握住铅笔一样使用装置。

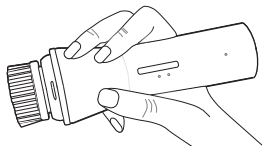

5. 根据语音指导功能，通过轻轻地以小圆圈移动刷子来清洁面部，避开眼周区域。

- 清洁包含 5 个步骤，时间为 70 秒。

（前额→鼻子→下巴→左脸颊→右脸颊→关）

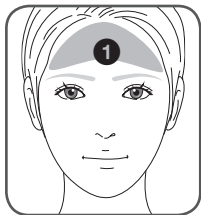

听到语音指导或哔声时，使用本装置在前额周围轻轻移动约 20 秒，创建一个小圆圈。

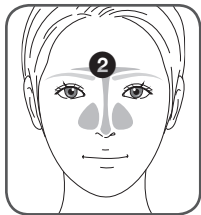

听到语音指导或哔声时，将刷头从前额缓慢移动到鼻子。边画小圆圈，边轻轻地清洁鼻子周围区域约 20 秒。

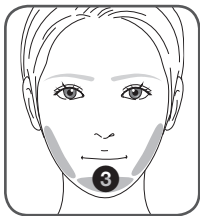

听到语音指导或哔声时，将刷头从鼻子缓慢移动到下巴。边画小圆圈，边轻轻地清洁下巴周围区域约 10 秒。

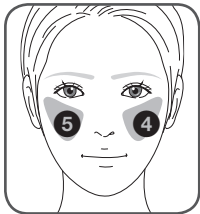

听到语音指导或哔声时，移动刷头，边画小圆圈边轻轻清洁两颊 10 秒。本装置在清洁后自动关闭。

6. 清洁后，使用温水冲洗并擦干面部。
7. 使用后，取下本装置和刷子，用水冲洗，然后摇动甩出水。然后用干毛巾或布擦拭以尽可能地去水分，并放在通风良好的地方进行干燥。

**！ 注**

如果将语音指导功能设置为静音，则本装置不会提供语音指导和哔声。

## 电池充电

### 充电

使用本装置之前，请给电池充满电。

**注意**

- 请务必使用附带的充电接头。
- 使用其他充电接头可能导致故障并且无法修复。
- 将本装置放在充电底座上之前，请确保取下了刷盖。

1. 将充电底座的电缆连接至充电适配器。
2. 将充电接头连接到电源插座。
3. 将装置插入充电底座时开始充电。将装置插入与触针匹配的充电底座。（要检查电池充电情况，请参阅检查充电状态或检查电池状态。）

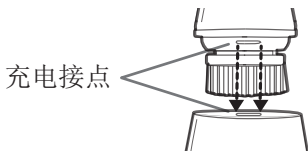

**! 注**

- 电池充满电后，拔掉电源以节省能源。
- 本装置可以使用 5 V 电压、电流输出为 500 mA 以上的蓄电池进行充电。

**! 注意**

请勿在潮湿的地方使用或存放装置的充电底座和充电接头。这可能会导致故障。

- 请勿在水或其他液体中放置或使用。
- 请勿将水喷洒在装置上。
- 充电时请勿暴露在水中。
- 如果暴露在水中，请用柔软的干布擦拭。

## 检查充电状态

将本装置放在充电底座上时，可以通过电池状态 LED 检查电池的充电状态。

LED	状态
红色	电池正在充电。
绿色	电池已充满电。

- 运行时间：约 2 小时
- 充满电时间：3 小时内

### ! 注

- 操作时间可能因电池电量和操作条件而异。
- 充电时间可能因电池的剩余容量、环境温度或充电条件而异。

## 检查电池状态

将本装置从充电底座上断开时，可以通过电池状态 LED 检查电池充电状态。如果打开电源，可以通过按  按钮检查充电状态。电池状态 LED 将根据电池充电状态而变化。

LED	状态
红色 (闪烁)	提供“请充电”语音指导或哔声，并在电池状态 LED 中显示红色闪烁，然后装置会自动关闭。
红色	低于 10 % 时，红色 LED 保持不变。
绿色	高于 10 % 时，绿色 LED 在 3 秒后消失。

如果使用电池电量不足，则会提供电池声音提示，并在电池状态 LED 中显示红色闪烁。

### 注

如果将语音指导功能设置为静音，则本装置不会提供语音指导和哔声。

## 如何使用装置

### 选择清洁振动速度和级别

开机后，按下 LEVEL 按钮并选择清洁振动速度和级别。建议选择适合皮肤状况的清洁振动速度和级别。LEVEL LED 将根据清洁振动速度和级别而变化。

振动速度和级别	状态
1	弱左右运动
2	强左右运动 + 细微振动

#### ! 注

建议每天使用一次本装置。如果使用超过 2 次，皮肤可能变得敏感。



## 设置语音指导功能

开机后，按住  按钮并选择语音指导功能，直至听到语音指导即可。语音指导功能更改。

## 更改语音指导功能顺序

语音提示（基础）→ 效果音提示 → 指导关闭（静音）

## 设置语言

若要更改语音指导功能的语言设置，在开启本机时同时按住  按钮和 LEVEL 按钮，直至听到语音指导即可。每次按住  按钮和 LEVEL 按钮时，语言都会改变。

## 更改语言顺序

韩语（基础）→ 英语 → 汉语

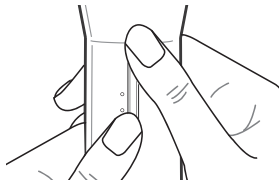

## 刷子

类型	颜色	状态
日常清洁 (针对敏感/ 干燥皮肤)	浅粉色	使用微型细刷, 您可以感受到无刺激且温和的清洁效果。

### ! 注

- 去角质清洁刷 (针对油性皮肤/去角质) / 深层清洁刷 (针对所有皮肤) 另售。

类型	颜色	状态
去角质清洁 (针对油性皮肤/ 去角质)	灰色	使用弹性微细纹理刷, 您可以感受清洁油性皮肤的清爽感觉。
深层清洁 (针对所有皮肤)	杏黄	使用精细的刷子, 您可以感受到清洗的顺滑感和清新感。

- 建议使用适合您皮肤类型的刷子。(根据皮肤状况可能出现皮肤刺激。)

## 如何更换刷子

如何拆下：用力拉住刷头和装置。

如何组合：将刷头与装置的凹槽对齐，然后按下，直到听到咔哒声。

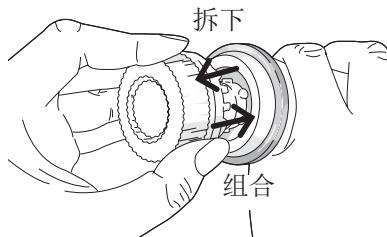

## 更换期限

建议每 3 个月更换一次刷子，以便安全使用。

### 如何清洁和储存

使用后，取下本装置和刷子，用水冲洗，然后摇动甩出水。使用干毛巾或布擦干剩余水分。将装置和刷子放在干燥、通风良好的地方。

**！ 注**  
长时间存放刷子时，请用刷盖盖住刷子。

## 紫外线卫生管理功能

尽可能去除水分，然后将装置插入与触针匹配的充电底座。充电开始时，紫外线卫生管理功能会自动启动。30 分钟后紫外灯会自动关闭。

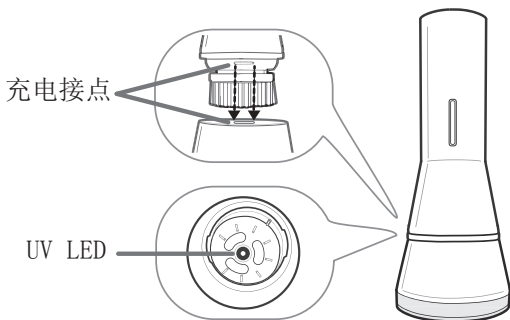

### ! 注意

- 将本装置放在充电底座上之前，请确保取下了刷盖。
- 保持紫外线 LED 区域清洁，使其没有异物。

## 故障排除

症状	原因与解决方案
本装置不能正常运行。	<ul style="list-style-type: none"><li>• 确保您已正确按下开/关按钮。</li><li>• 根据本手册中的说明为装置充电。</li><li>• 装置正在充电时，检查装置上的电池状态 LED 是否点亮。</li></ul>
无电源	<ul style="list-style-type: none"><li>• 电池电量已耗尽。重新充电电池。</li><li>• 用充电接头将本装置连接到电源。</li><li>• 检查连接装置的充电器是否带电。</li><li>• 检查装置上显示的电压是否与本地电源电压相符。</li></ul>

## 规格

交流适配器:

- 型号: ADS-12BA-06Y 05010EPK C
- 制造商: Shenzhen Honor Electronic Co. , Ltd.
- 输入: AC 100 - 240 V  $\sim$  50 / 60 Hz
- 输出: : 5 V  $\equiv$  2 A

尺寸 (宽 x 高 x 深):

- 单位: 约 57.0 x 167.5 x 57.0 mm
- 充电底座: 约 73.0 x 45.0 x 73.0 mm

运行温度: 0 ° C 至 35 ° C

运行湿度: 0 % 至 90 %

运行时间: 约 2 小时

完全充电时间: 3 小时内

- 设计和规格若有变更, 恕不另行通知。

## 产品质量保证

产品名称		产品免费保修期：1 年 内置电池保修期：6 个月 主零件保存期：6 年
购买日期		

※ 请保留具有购买日期的保修卡。需要维修时，您需要出示保修卡以获得充分的服务。

1. 本产品的保修将享有保修卡中所述的保修优惠。
2. 保修期从购买之日算起，请务必注明购买日期。（如果无法确认购买日期，请从生产日或进口通关日后 3 个月起申请保修期。）
3. 将家用产品作为商业用途或在异常环境中使用时，保修期将减少一半。
4. 此保修卡不会重发。
5. 若根据单独的合同进行供货，则应按照主合同进行保修。

**LG전자(주)**

## 消费者纠纷解决标准

消费者损害类型		赔偿详情	
		保修期内	保修期后
在正常使用条件下,自然地产生性能或功能故障	如果您在购买后 10 天内需要进行重要维修	产品交换或退款	有偿修理
	如果关键部件需要在购买日期起 1 个月内修复	产品交换或免费维修	
	如果交换的产品需要在一个月内进行大修	退款	
	当不可更换时		
	发生故障时	免费维修	
	已经修复了同样的缺陷,但故障再次出现(第 3 次)	产品交换或退款	按指定金额折旧的的商品的价值按购买价的 10% 加价退还。
	由于各个部件的不同问题,已对其进行了四次维修,但故障再次出现(第 5 次)		
	无法修复		按指定金额折旧的的商品的价值按 10% 加价退还。
	若因维修中心没有零部件而无法维修		
如果操作员维修时丢失了客户要求的产品或超过一个月未交付	产品交换	-	
购买产品时,在运输过程和产品安装期间发生的损坏			

消费者损害类型		赔偿详情	
		保修期内	保修期后
因消费者故意疏忽导致的性能、功能故障	如果可以维修	有偿修理	有偿修理
	如果无法维修	先收取与付费维修相对应的金额，再交换产品	-
<ul style="list-style-type: none"> <li>- 如果由于自然灾害（火灾、因海风或水、天然气、地震造成的破坏、因风暴和洪水造成的破坏、雷电损坏等）发生故障</li> <li>- 如果由于电源或连接设备故障而导致故障</li> <li>- 并非由 LG Electronics 服务中心或授权服务指定点导致的维修或修改而发生的故障时。</li> <li>- 更换通常在使用中磨损的易损件</li> <li>- 外部原因，而非产品本身故障</li> </ul>		有偿修理	有偿修理

※ 上述保修期和补偿标准基于“公平贸易委员会关于消费者争议解决标准通知”。

※ 若对未列明的事项或规定有争议，请遵循消费者争议解决规定。

※ 如果产品没有故障，则会收取服务费。请阅读说明书。

※ 更换部件会由原装部件或制造商的部件所取代，也可能不是新部件，但通常使用功能等同的部件。产品中使用的某些组件可能在制造国以外的国家/地区生产。

※ 客户服务中心：1544-7777

免费：080-023-7777

## 对付费服务的责任（客户的成本）

当您申请该服务时，以下情况即使在免费期间也会收取费用。

- 由于向产品中注入异物（水、饮用水、咖啡、玩具等）而导致故障。
- 由于产品掉落或产品受到损坏或因冲击而发生故障。
- 由于有机溶剂（如稀释剂和苯）造成外观损坏和变形。
- 因使用非正品 LG Electronics 部件或消耗品（适配器、电池、过滤器、耳机等）而发生产品故障→LG Electronics 的正品可以在最近的 LG Electronics 服务中心购买。
- 由于工作电压错误而导致产品故障。
- 由于客户拆解产品并且配件丢失或损坏。
- 非 LGElectronics 服务中心的维修人员因维修或修改产品而导致问题。
- 由于自然灾害（雷电损坏、火灾、风暴和洪水造成的损坏、天然气、海风或水的损坏、地震等）而发生故障。
- 由于未遵守“安全信息”而发生故障（如果您遵守“安全信息”，则可以长时间使用本产品。）
- 由于其他客户的疏忽导致产品故障。
- 由于产品移动、移动等要求更改安装。
- 如果在购买时按照客户要求安装产品后又重新安装。
- 由于在产品购买和安装之后又额外要求安装该产品。
- 如果客户要求重新安装。

## 关于客户服务

### 废旧家电的程序过程

#### 购买新产品时

如果您想从 LG Electronics 购买新产品，然后丢弃现有产品，我们将在交付新产品时免费处理。

#### 简易处理

如果您想丢弃大型家庭垃圾，例如家用电器、家具等，请联系当地的政府办事处。





本产品适用于国内（韩国）。它不能用于功率（电压、频率）不同的其他国家。

#### LG Electronics 服务中心代表电话号码

接待使用不便和故障问题（国内任何地方）

**1544-7777**

#### · 拨号前

请您正确了解产品型号名称、故障状态、电话号码和地址，以便可以获得更快的服务。

#### · 连接到手机时

通过根据 ARS 指南选择合适的产品，您将获得产品专业顾问的最佳服务。

客户服务（建议和投诉）080-023-7777

#### 申请互联网服务

**[www.lgservice.co.kr](http://www.lgservice.co.kr)**

· 如果您使用互联网服务，则可以自行诊断产品，在规定的日期和时间内申请服务，并进行实时 PC 远程咨询。



LG Electronics 是一家具有优质服务质量的公司，由韩国服务协会认证本公司服务质量，为客户提供优质服务。

通过 QR 码



了解 LG Electronics。

详细说明可在 LG 主页或智能设备上找到。

版权所有 © 2018 LG Electronics Inc. 保留所有权利。