



NÁVOD NA POUŽÍVANIE

CHLADNIČKA S MRAZNIČKOU



Pred inštaláciou si pozorne prečítajte tieto pokyny. Inštalácia tak bude jednoduchšia a bude zaručené, že produkt je nainštalovaný správne a bezpečne. Uchovajte si tieto pokyny v blízkosti produktu na budúce použitie.

SLOVENČINA



MFL71460712
Rev.07_121223

www.lg.com

Copyright © 2019-2023 LG Electronics Inc. Všetky práva vyhradené

OBSAH

Tento návod na používanie môže obsahovať obrazový materiál a obsah, ktoré sa líšia od modelu, ktorý ste si zakúpili.

Tento návod podlieha revízií vykonanej výrobcom.

BEZPEČNOSTNÉ POKYNY

PRED POUŽITÍM SI PREČÍTAJTE VŠETKY POKYNY	4
VAROVANIE	4
UPOZORNENIE	10

INŠTALÁCIA

Pred inštaláciou	13
Vyrovnanie spotrebiča	13
Zapnutie napájania	14
Presun spotrebiča kvôli premiestneniu	14

PREVÁDZKA

Pred použitím	16
Funkcie výrobku	19
Ovládací panel	21
Water Dispenser (Dávkovač vody)	23
Výrobník ľadu	25
Automatický výrobník ľadu	25
Dvierka vo dverách	27
Zásuvka chladničky	28
Kôš na dverách	28
Polička	28

INTELIGENTNÉ FUNKCIE

Aplikácia LG ThinQ	29
Smart Diagnosis	30

ÚDRŽBA

Čistenie	32
----------------	----

RIEŠENIE PROBLÉMOV

Kým zavoláte servis	33
---------------------------	----

DODATOK

STAROSTLIVOSŤ O ŽIVOTNÉ PROSTREDIE	37
--	----

BEZPEČNOSTNÉ POKYNY

PRED POUŽITÍM SI PREČÍTAJTE VŠETKY POKYNY

Cieľom týchto bezpečnostných pravidiel je predchádzať nepredvídaným rizikám a škodám spôsobeným nebezpečným alebo nesprávnym používaním produktu. Tieto pravidlá sú rozdelené do skupín „VAROVANIA“ a „UPOZORNENIA“, ktoré sú podrobnejšie vysvetlené nižšie.

Bezpečnostné správy



Tento symbol označuje situácie a činnosti, ktoré môžu predstavovať riziko. Text označený týmto symbolom si dôkladne prečítajte a postupujte podľa pokynov, aby ste týmto rizikám predišli.



VAROVANIE

Označuje situácie, v ktorých môže mať nedodržanie pokynov za následok závažné zranenie alebo smrť.



UPOZORNENIE

Označuje situácie, v ktorých môže nedodržanie pokynov spôsobiť menej závažné zranenie alebo poškodenie produktu.

VAROVANIE

VAROVANIE

- Aby ste pri používaní tohto výrobku znížili riziko výbuchu, vzniku požiaru, usmrtenia, zásahu elektrickým prúdom, poranenia alebo obarenia osôb, dodržiavajte základné bezpečnostné opatrenia vrátane opatrení, ktoré sa uvádzajú nižšie:
-

Technická bezpečnosť

- Toto zariadenie smú deti vo veku aspoň 8 rokov a osoby so zníženými fyzickými, zmyslovými alebo duševnými schopnosťami či s nedostatkom skúseností a znalostí používať pod dozorom alebo po poučení o bezpečnom používaní spotrebiča a za predpokladu, že prípadným rizikám porozumeli. Deťom nedovoľte hrať sa so spotrebičom. Deti nesmú bez dozoru spotrebič čistiť ani vykonávať jeho používateľskú údržbu.
- Tento spotrebič nie je určený na používanie osobami (vrátane detí) so zníženými fyzickými, zmyslovými alebo duševnými schopnosťami, či s nedostatkom skúseností a znalostí, pokiaľ nie sú pod dozorom alebo ich osoba zodpovedná za ich bezpečnosť nepoučila o používaní spotrebiča. Deti musia byť pod dozorom, aby sa so spotrebičom nehrali.
- Deti vo veku od 3 do 8 rokov môžu do chladiacich spotrebičov veci ukladať a vykladať ich von.
- Tento spotrebič je určený na použitie v domácnosti a na iných miestach, ako sú napríklad:
 - kuchyne pre zamestnancov v obchodoch, kanceláriách a na iných pracoviskách;
 - vidiecke domy, hotely, motely a iné typy obytných budov využívaných klientmi;
 - penzióny a podobné typy ubytovacích zariadení;
 - priestory poskytujúce catering a iné nekomerčné služby.
- Toto chladiace zariadenie nie je určené na použitie ako zabudovaný spotrebič.



Tento symbol upozorňuje na horľavé materiály, ktoré sa môžu vznietiť a spôsobiť požiar v prípade vašej neopatrnosti.

- Tento spotrebič obsahuje malé množstvo izobutánového chladiva (R600a), ktoré je tiež horľavé. Počas prepravy a inštalácie spotrebiča je potrebné zabezpečiť, aby sa nepoškodil žiaden z komponentov chladiaceho okruhu.

- Chladiaca látka a izolačný plyn použité v zariadení vyžadujú osobitný postup likvidácie. Pred ich likvidáciou sa poraďte so servisným zástupcom alebo s podobne kvalifikovanou osobou.
- Nepoškodte chladiaci okruh.
- Ak je napájací kábel alebo zástrčka poškodená alebo otvory v zásuvke sú uvoľnené, kábel nepoužívajte a kontaktujte autorizované servisné stredisko.
- Na zadnú časť spotrebiča neumiestňujte viacero prenosných zásuviek pre prenosné napájacie zdroje.
- Po úplnom odstránení všetkej vlhkosti a prachu elektrickú zástrčku bezpečne zapojte do zásuvky.
- Pri odpájaní spotrebiča od zdroja napájania nikdy neťahajte za napájací kábel. Zástrčku vždy pevne uchopte a vytiahnite ju priamo z elektrickej zásuvky.
- Ventilačné otvory v kryte spotrebiča alebo v priestore, v ktorom je spotrebič vstavaný, udržiavajte bez prekážok.
- V tomto spotrebiči neskladujte žiadne výbušné látky, ako sú aerosólové nádoby s horľavou náplňou.
- Spotrebič prepravujte iba vo zvislej polohe a nenakláňajte ho.
- Pri umiestňovaní spotrebiča sa uistite, že napájací kábel nie je zaseknutý alebo poškodený.
- Na urýchlenie rozmrazovania nepoužívajte mechanické prostriedky ani iné spôsoby.
- Na vysušenie vnútra spotrebiča nepoužívajte sušič na vlasy. Na odstránenie pachov vo vnútri spotrebiča nepoužívajte sviečky.
- Vo vnútri spotrebiča v priestore na uchovávanie potravín nepoužívajte elektrické zariadenia, ktoré neodporúča výrobca.
- Uistite sa, že si pri hýbaní so spotrebičom neprivriete žiadnu časť tela, ako napr. ruku alebo nohu.
- Pred čistením vnútra alebo vonkajšieho povrchu spotrebiča odpojte napájací kábel.
- Aby ste spotrebič vyčistili, nestriekajte do vnútra ani na povrch spotrebiča vodu ani horľavé látky (zubná pasta, alkohol, riedidlo, benzén, horľavé kvapaliny, abrazíva, atď.).

- Spotrebič nečistite pomocou kief, handričiek alebo špongií s drsným povrchom alebo časťou vyrobenou z kovového materiálu.
- Rozoberať alebo opravovať spotrebič by mal iba kvalifikovaný servisný personál spoločnosti LG Electronics.

Riziko požiaru a horľavé materiály

- Ak zistíte, že chladivo uniká, z blízkosti spotrebiča ihneď odstráňte zdroje otvoreného ohňa alebo iného zápalného zdroja. Miestnosť, v ktorej sa spotrebič nachádza, niekoľko minút vetrajte. Aby ste pri zistení netesností chladiaceho okruhu predišli vytvoreniu zápalnej zmesi plynu a vzduchu, veľkosť miestnosti, v ktorej sa spotrebič používa, musí zodpovedať množstvu používaného chladiva. Na každých 8 g chladiva R600a v spotrebiči musí pripadať 1 m² rozlohy miestnosti.
- Chladivo unikajúce z potrubia sa môže vznietiť alebo spôsobiť výbuch.
- Množstvo chladiva vo vašom spotrebiči je uvedené na identifikačnom štítku vo vnútri spotrebiča.

Inštalácia

- Tento spotrebič by mali prepravovať aspoň dve osoby, ktoré ho budú bezpečne držať.
- Spotrebič nainštalujte na pevnú a rovnú podlahu.
- Spotrebič neinštalujte na vlhkom a prašnom mieste. Spotrebič neinštalujte ani neskladujte vonku, ani na miestach podliehajúcim vplyvom počasia ako je priame slnečné svetlo, vietor, dážď alebo teploty pod bodom mrazu.
- Spotrebič neumiestňujte na priame slnko ani v blízkosti spotrebičov vyžarujúcich teplo, ako sú sporáky alebo ohrievače.
- Počas inštalácie neodkrývajte zadnú stranu spotrebiča.
- Spotrebič nainštalujte na miesto, kde je ľahko možné odpojiť elektrické napájanie.
- Dbajte na to, aby vám dvierka spotrebiča počas montáže a demontáže nespadli.

- Počas montáže a demontáže dvierok spotrebiča dbajte na to, aby ste neprepichli, nestlačili alebo nepoškodili napájací kábel.
- Dbajte na to, aby kábel zo zástrčky zapojenej v zásuvke nesmeroval nahor alebo aby sa spotrebič o zástrčku neopieral.
- Napájací kábel neupravujte ani nepredlžujte.
- Ubezpečte sa, že zásuvka je riadne uzemnená. Presvedčte sa, že uzemňovací kolík na napájacom kábli nie je poškodený, ani nie je zo zástrčky odstránený. Viac informácií o uzemnení získate v zákazníckom informačnom centre spoločnosti LG Electronics.
- Spotrebič je vybavený napájacím káblom s ochranným vodičom a uzemňovacou zástrčkou. Zástrčka musí byť zapojená do zodpovedajúcej elektrickej zásuvky, ktorá je správne nainštalovaná a uzemnená v súlade so všetkými miestnymi predpismi a nariadeniami.
- Spotrebič javiaci známky poškodenia nikdy nezapínajte. V prípade pochybností sa poraďte s vaším predajcom.
- Zlikvidujte všetok obalový materiál (ako plastové vrecia a polystyrén) mimo dosahu detí. Obalový materiál môže spôsobiť udusenie.
- Spotrebič nezapájajte do adaptéra s viacerými zásuvkami, ktorý nemá napájací kábel (ako súčasť adaptéra).
- Tento spotrebič by mal byť pripojený k elektrickému napájaniu na to určenému s osobitnou poistkou.
- Nepoužívajte adaptér s viacerými zásuvkami, ktorý nie je správne uzemnený (prenosný). Musí byť v súlade s technickými špecifikáciami spotrebiča a smie sa používať len s týmto spotrebičom.

Prevádzka

- Spotrebič nepoužívajte na iné účely ako skladovanie potravín v domácnosti (skladovanie zdravotníckeho alebo experimentálneho materiálu alebo na prepravu).
- Ak do elektronických častí spotrebiča prenikne voda, odpojte napájací kábel a obráťte sa na zákaznícke informačné centrum spoločnosti LG Electronics.

- Počas silnej búrky alebo ak sa spotrebič dlhšie nepoužíva, elektrickú zástrčku odpojte.
- Elektrickej zástrčky a ovládačov spotrebiča sa nedotýkajte mokrými rukami.
- Napájací kábel nadmerne neohýbajte, ani naň nekladte ťažké predmety.
- Ak zaznamenáte nezvyčajný hluk, zápach alebo dym unikajúci zo spotrebiča, okamžite ho odpojte zo zásuvky a obráťte sa na zákaznícke informačné centrum spoločnosti LG Electronics.
- Do priestoru tvorby chladného vzduchu, ani na kryt alebo chladiacu mriežku na zadnej strane spotrebiča nekladte ruky ani kovové predmety.
- Na zadný kryt spotrebiča nevyvíjajte nadmernú silu ani ho nevystavujte nárazom.
- Pri otváraní alebo zatváraní dvierok dajte pozor na deti pohybujúce sa v blízkosti spotrebiča. Môžu do dieťaťa naraziť a spôsobiť mu poranenie. Nedovoľte iným osobám, aby vyliezali a hojdali sa na dvierkach spotrebiča. Spotrebič by sa mohol prevrátiť a spôsobiť vážne poranenie.
- Zabráňte riziku uviaznutia dieťaťa vo vnútri spotrebiča. Dieťa uviaznuté vo vnútri sa môže udusiť.
- Do spotrebiča nekladajte zvieratá, napríklad domácich miláčikov.
- Na spotrebič nekladajte ťažké alebo krehké predmety, nádoby naplnené vodou, horľaviny, horľavé predmety (ako sú sviečky, lampy, atď.) alebo ohrievacie zariadenia (ako sú platničky, ohrievače, atď.).
- Počas používania spotrebiča neumiestňujte do jeho vnútra ďalšie elektronické zariadenia (ako ohrievač alebo mobilný telefón).
- V prípade úniku plynu (izobutánu, propánu, zemného plynu a pod.) sa nedotýkajte spotrebiča ani zástrčky a miestnosť okamžite vyvetrajte. Tento spotrebič používa chladiaci plyn (izobután, R600a). Hoci používa malé množstvo plynu, stále je to horľavý plyn. Únik plynu počas prepravy, inštalácie alebo prevádzky spotrebiča môže v prípade vzniku iskier spôsobiť požiar, výbuch alebo zranenie.

- V blízkosti spotrebiča nepoužívajte ani neskladujte zápalné látky (éter, benzén, alkohol, chemikálie, LPG, zápalné spreje, insekticídy, osviežovače vzduchu, kozmetiku a pod.).
- Tento spotrebič obsahuje uzemňovacie pripojenie na funkčné účely.
- Pripojte iba k prívodu pitnej vody.
 - Pri pripájaní k prívodu vody pripojte iba k prívodu pitnej vody.
- Naplňte iba pitnou vodou.
 - Pri používaní výrobníka ľadu alebo nádrže dávkovača vody sa uistite, že ich naplňate len pitnou vodou.

Likvidácia

- Pri likvidácii spotrebiča odstráňte tesnenie dvierok, pričom poličky a koše ponecháte na mieste. Spotrebič uchovajte mimo dosahu detí.

UPOZORNENIE

UPOZORNENIE

- Aby ste pri používaní tohto výrobku znížili riziko ľahkého zranenia osôb, poruchy alebo poškodenia výrobku alebo majetku, dodržiavajte základné bezpečnostné opatrenia vrátane opatrení, ktoré sa uvádzajú nižšie:

Inštalácia

- Po vybalení spotrebič skontrolujte, aby ste zistili, či sa počas prepravy nepoškodil.
- Počkejte najmenej 3 až 4 hodiny, aby sa zabezpečila plná účinnosť chladiaceho okruhu.
- Tento spotrebič nevyžaduje zmeny v inštalácii alebo používaní na základe nadmorskej výšky.
- Na citlivých podlahách premiestňujte spotrebič opatrne, aby ste predišli poškodeniu podlahy.

Prevádzka

- Zmrazených potravín alebo kovových častí mrazničky sa nedotýkajte mokrými alebo vlhkými rukami. Môže to spôsobiť omrzliny.
- Neumiestňujte sklenené nádoby, fľaše alebo konzervy (najmä tie, ktoré obsahujú sýtené nápoje) do mrazničky, políc alebo do nádoby na ľad, ktoré budú vystavené teplotám pod bodom mrazu. Obsah môže pri zmrazení zväčšiť svoj objem, rozbiť nádobu a spôsobiť zranenie.
- Tvrdené sklo na prednej strane dvierok spotrebiča alebo na policiach sa môže nárazom poškodiť. Ak je poškodené, nedotýkajte sa ho rukami.
- Dvierok spotrebiča, ukladacieho priestoru alebo poličiek sa nepridržiajte, neviete na nich, ani sa po nich nešplhajte.
- V košíkoch vo dverách neskladujte nadmerné množstvo fliaš s vodou alebo nádob na prílohy.
- Spotrebič neotvárajte ani nezatvárajte použitím nadmernej sily.
- Ak sú závesy dvier spotrebiča poškodené alebo nefungujú správne, prestaňte ich používať a obráťte sa na servisné stredisko spoločnosti LG Electronics.
- Dávajte pozor, aby zvieratá neohrýzli napájací kábel alebo hadicu na prívod vody.
- Zmrazené potraviny ihneď po vybratí z mrazničky nikdy nekonzumujte. Hrozí primrznutie alebo tvorba omrzlín. PRVÁ POMOC: Okamžite podržte pod studenou tečúcou vodou. Neodťahujte preč.
- Dávajte pozor, aby ste si pri otváraní alebo zatváraní dverí spotrebiča alebo dvierok vo dverách neprivreli ruku alebo nohu.

Údržba

- Tento spotrebič je vybavený bezúdržbovým vnútorným svetlom LED. Neodstraňujte kryt ani svetlo LED a nepokúšajte sa ho opraviť ani vymeniť. Obráťte na zákaznícke informačné centrum spoločnosti LG Electronics.

- Studené sklenené poličky alebo kryty neumývajte teplou vodou. Prudké teplotné zmeny môžu spôsobiť, že popraskajú.
- Police nekladajte hore dnom. Mohli by spadnúť.
- Ak sa v mrazničke tvorí ľad, obráťte sa na zákaznícky servis spoločnosti LG Electronics. Na odstránenie námrazy alebo nánosu ľadu nepoužívajte predmety s ostrými hranami. Na rozmrazovanie nepoužívajte spreje, elektrické ohrievacie zariadenia, ako sú ventilátorové ohrievače, sušiče vlasov, parné čističe alebo iné zdroje tepla. Plastové diely by sa mohli zdeformovať.
- V prípade dlhodobjšieho výpadku prúdu vyberte ľad z nádoby na skladovanie ľadu.

INŠTALÁCIA

Pred inštaláciou

Rozmery a vzdialenosti

Príliš malá vzdialenosť od susediacich položiek môže mať za následok zhoršenie schopnosti mrazenia a zvýšenie nákladov na elektrickú energiu. Pri inštalácii spotrebiča nechajte medzi zadnou časťou spotrebiča a stenou vzdialenosť viac ako 50 mm.

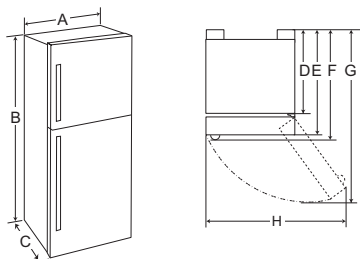

-	Rozmer (mm)
A	700
B	1 780
C	730
D	594
E	700
F	730
G	1 335
H	1 225

POZNÁMKA

- Typ spotrebiča sa dá zistiť, keď sa pozriete na štítok vnútri spotrebiča.

Teplota okolia

- Spotrebič je navrhnutý tak, aby fungoval v obmedzenom rozsahu okolitých teplôt, v závislosti od klimatických zón.
- Vnútorne teploty môžu byť ovplyvnené umiestnením spotrebiča, teplotou okolia, frekvenciou otvárania dverí atď.
- Klimatická trieda je uvedená na energetickom štítku.

Klimatická trieda	Rozsah teploty okolia °C
SN (Rozšírené Mierne Pásmo)	+10 - +32
N (Mierne Pásmo)	+16 - +32
ST (Subtropické Pásmo)	+16 - +38 / +18 - +38**
T (Tropické Pásmo)	+10 - +43* / +16 - +43 / +18 - +43**

*Austrália, India, Keňa

** Argentína

POZNÁMKA

- Spotrebiče s hodnotením od SN do T sú určené na použitie pri teplote prostredia medzi 10 °C a 43 °C.

Vyrovnanie spotrebiča

Nastavenie vyrovnávacej nohy

Ak sa zdá, že spotrebič nie je stabilný alebo sa dvere zatvárajú ťažko, upravte jeho sklon podľa pokynov uvedených nižšie.

- 1 Otočte vyrovnávaciu nohu v smere hodinových ručičiek, aby ste zdvihli príslušnú stranu

spotrebiča alebo proti smeru hodinových ručičiek, aby ste ju znížili.

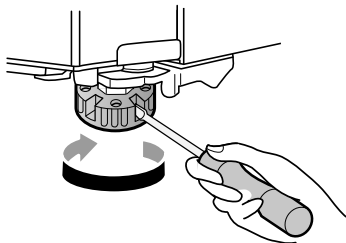

- 2 Otvorte dvere a skontrolujte, či sa ľahko zatvárajú.

POZNÁMKA

- Zarovnanie dverí nemusí byť možné, ak podlaha nie je rovná alebo je zle skonštruovaná.
- Chladnička je ťažká a mala by byť umiestnená na pevnom a tvrdom povrchu.
- Niektoré drevené podlahy môžu spôsobiť ťažkosti pri zarovnávaní, ak sa nadmerne ohýbajú.

Zapnutie napájania

Pripojenie spotrebiča

Ak chcete spotrebič zapnúť, pripojte sieťovú zástrčku do elektrickej zásuvky. Do tej istej zásuvky nepripájajte žiadne ďalšie spotrebiče.

POZNÁMKA

- Po zapojení napájacieho kábla (alebo zástrčky) do zásuvky počkajte pred vložением potravín do spotrebiča 3 až 4 hodiny. Ak dovnútra vložíte potraviny skôr, než sa spotrebič úplne schladí, môžu sa pokaziť.
- Ak chcete spotrebič vypnúť, odpojte sieťovú zástrčku od elektrickej zásuvky.

Presun spotrebiča kvôli premiestneniu

Premiestňovanie spotrebiča

- 1 Vyberte všetky potraviny z vnútra spotrebiča.
- 2 Upevnite zástrčku.
 - Modely s hákom pre napájací kábel:
Vytiahnite zástrčku, vložte a upevnite ju na háku pre napájací kábel na zadnej strane alebo na hornej časti spotrebiča.
 - Modely bez háku pre napájací kábel:
Vytiahnite zástrčku a napájací kábel pripevnite lepiacou páskou na tú stranu spotrebiča, kde sa nachádza zásuvka na mieste inštalácie.
- 3 Lepiacou páskou upevnite časti, ako sú police a rukoväť dverí, aby ste predišli ich vypadnutiu pri premiestňovaní spotrebiča.
- 4 Spotrebič presúvajte opatrne a vo dvojici. Pri preprave spotrebiča na dlhú vzdialenosť udržiavajte spotrebič v stojí.

⚠ UPOZORNENIE

- Na citlivých podlahách premiestňujte spotrebič opatrne, aby ste predišli poškodeniu podlahy.
- Pri inštalácii alebo premiestňovaní spotrebiča použite kartón, podlahovú rohož alebo koberec, aby ste predišli poškriabaniu podlahy.

- Spotrebič nepremiestňujte cik-cakovým pohybom.

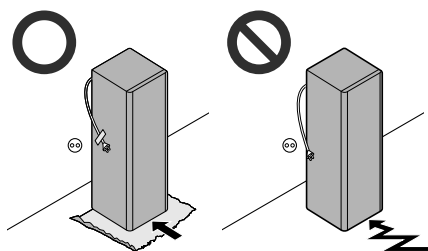

- 5 Po inštalácii spotrebiča pripojte sieťovú zástrčku do elektrickej zásuvky a zapnite ho.

PREVÁDZKA

Pred použitím

Poznámky k prevádzke

- Predtým ako potraviny vložíte do spotrebiča, vyčistite vnútorný a vonkajší povrch spotrebiča teplou vodou a jemným prostriedkom na umývanie riadu, aby ste odstránili zvyšky z výroby.
- Nezabúdajte, že ak sa dvere spotrebiča úplne neuzavrú alebo ak je v lete vysoká vlhkosť vzduchu, môže sa vo vnútri spotrebiča tvoriť námraza.
- Dbajte na to, aby bol medzi potravinami uloženými na policike alebo v koši dostatočný priestor, aby bolo možné dvere úplne uzavrieť.
- Otvorenie dverí na dlhšiu dobu môže spôsobiť výrazné zvýšenie teploty v priehradkách spotrebiča.
- Ak chladiaci spotrebič zostane po dlhšiu dobu prázdny, vypnite ho, odmrzte, vyčistite, vysušte a nechajte dvierka otvorené, aby sa zabránilo tvorbe plesní vo vnútri spotrebiča.
- Zvýšenie teploty po rozmrazení má prípustné rozmedzie, ktoré je uvedené v špecifikáciách spotrebiča. Ak chcete minimalizovať vplyv na skladovanie potravín v dôsledku zvýšenia teploty, utesnite alebo zabaľte uložené potraviny do niekoľkých obalov.

Alarm otvorených dverí

Táto funkcia je dostupná len pri niektorých modeloch.

Alarm zaznie, ak necháte dvere otvorené, alebo ak nebudú úplne zatvorené.

POZNÁMKA

- Ak sa signalizácia ani po zatvorení všetkých dverí nevypne, obráťte sa na zákaznícke informačné centrum spoločnosti LG Electronics.

Zistenie poruchy

Tento spotrebič umožňuje automatické zisťovanie porúch počas prevádzky.

POZNÁMKA

- Po zistení problému prestane spotrebič pracovať a po stlačení akéhokoľvek tlačidla zobrazí chybový kód.
- Ak sa na displeji zobrazí chybový kód, nevypínajte napájanie. Okamžite kontaktujte zákaznícke informačné stredisko spoločnosti LG Electronics a nahláste chybový kód. Ak vypnete napájanie, technik z nášho informačného centra môže mať problém zistiť, aký je problém.

Odporúčania na úsporu energie

- Aby ste energiu využívali čo najefektívnejšie, nechajte vnútorné časti (napr. dverové priehradky, zásuvky a police) namontované na pôvodnom mieste.
- Dbajte na to, aby bol medzi skladovanými potravinami dostatočný priestor. To umožňuje rovnomernú cirkuláciu studeného vzduchu a znižuje náklady na elektrinu.
- Horúce potraviny skladujte až po vychladení, aby ste predišli roseniu a vytváraniu námrazy.
- Pri uchovávaní potravín v mrazničke, nastavte jej teplotu nižšie, než je teplota uvedená na danej potravine.
- Nenastavujte teplotu spotrebiča na nižšiu teplotu, ako je potrebné.
- Potraviny neumiestňujte v blízkosti snímača teploty vo vnútri chladničky. Udržiavajte vzdialenosť aspoň 3 cm od snímača.

Efektívne skladovanie potravín

- Potraviny uchovávané pri nesprávnej teplote môžu zamrznúť alebo sa pokaziť. Nastavte chladničku na správnu teplotu pre uchovávané potraviny.

- Mrazené alebo chladené potraviny uchovávajte v uzavretých nádobách.
- Pred vložením potravín do spotrebiča si skontrolujte dátum spotreby a pokyny na skladovanie uvedené na štítku.
- Ak ide o potraviny, ktoré sa pri nízkych teplotách ľahko kazia, dlho ich neskladujte.
- Zamedzte priamemu kontaktu nezmrazených potravín s tými, ktoré sú už zmrazené. Neskladujte nadmerné množstvá čerstvých potravín.
 - Ak chcete potraviny zmraziť na niekoľko dní, skladujte ich len približne do 2/3 maximálnej mraziacej kapacity.
- Potraviny zmrazujte v porciovaných množstvách pre rýchlejšie zmrazovanie, jednoduchšie rozmrazovanie a spracovanie.
- Chladené alebo mrazené potraviny ihneď po zakúpení umiestnite do chladničky alebo mrazičky.
- Surové mäso a ryby skladujte vo vhodných nádobách v chladničke tak, aby nedochádzalo ku kontaktu s inými potravinami.
- Chladené potraviny a ďalšie potraviny môžu byť uložené v hornej časti zásuvky na zeleninu.
- Úplne rozmrazené potraviny opätovne nezmrazujte. Opätovné zmrazovanie už rozmrazených potravín znehodnotí ich chuť a zníži obsah živín.
 - Vyberte si len také množstvo potravín, aké potrebujete. Rozmrazené potraviny rýchlo skonzumujte. Opätovne zmraziť sa môžu až po uvarení.
- Horúce potraviny nechajte pred uložením vychladnúť. Umiestnením prílišného množstva horúcich potravín do spotrebiča stúpa vnútorná teplota, čo môže negatívne ovplyvniť ostatné potraviny, ktoré sú v ňom uložené.
- Spotrebič neprepĺňajte. Ak je spotrebič preplnený, studený vzduch nemôže správne cirkulovať.
- Ak nastavíte príliš nízku teplotu, potraviny môžu zmzrnúť. Nenastavujte nižšiu teplotu, ako je teplota odporúčaná na správne skladovanie daných potravín.
- Ak sú v spotrebiči chladiace priehradky, neuchováajte v nich zeleninu a ovocie s vyšším obsahom vlhkosti, pretože môžu kvôli nižšej teplote zamzrnúť.
- Vždy dodržiavajte pokyny výrobcu potravín o povolennej dobe skladovania zmrazených potravín. Odporúčanú dobu skladovania potravín neprekračujte.
 - Na obale vyznačte dátum uloženia, povolenú dobu skladovania a názov potraviny, aby ste zabránili prekročeniu časového limitu skladovania.
- V prípade výpadku prúdu sa u poskytovateľa elektrickej energie informujte ako dlho bude trvať.
 - Mali by ste sa vyhýbať otváraniu dverí, keď je spotrebič vypnutý.
 - Po opätovnom zapojení do prúdu, skontrolujte v akom stave sú potraviny.
 - Ak trvá výpadok prúdu dlhšie, najmä počas letných mesiacov, dodržiavajte tieto pravidlá:
 - Počas výpadku prúdu nevkladajte do spotrebiča ďalšie potraviny.
 - Ak je výpadok prúdu ohlásený a očakáva sa, že bude trvať viac ako 10 hodín, pripravte si ľad a vložte ho do nádoby na hornej polici chladničky.
 - Kvôli zvýšeniu teploty v spotrebiči pri výpadku prúdu alebo inej poruche sa skráti trvanlivosť potravín a zníži sa ich kvalita. V prípade potreby rozmrazené potraviny spracujte a znova ich zmrazte v uvarenom stave.

Maximálna mraziaca kapacita

- Na dosiahnutie maximálnej mraziacej kapacity nastavte teplotu v mrazičke na najnižšiu hodnotu.
- Funkcia expresného mrazenia **Express Freeze** nastaví mrazičku na maximálnu mraziacu kapacitu. Toto zvyčajne trvá až 24 hodín a automaticky sa vypne.
- **Express Freeze** sa musí zapnúť 2 hodiny predtým, než sa čerstvé potraviny umiestnia do mrazičky.
- Ak chcete potraviny rýchlo zmraziť, uložte ich do stredu dolnej priehradky. Potraviny sa v tejto zóne najrýchlejšie zmrazia.

- Na dosiahnutie lepšej cirkulácie vzduchu vložte dnu všetky vnútorné časti, ako sú koše, zásuvky a poličky.

Zmrazenie maximálneho množstva potravín

Ak sa má skladovať veľké množstvo potravín, je nutné vybrať zo spotrebiča výrobnik ľadu a potraviny je nutné ukladať priamo na police mrazničky v mraziacom priestore.

POZNÁMKA

- Vložte výrobnik ľadu do správnej polohy.
-

Dvojhviezdičková priehradka

- Priehradka alebo zásuvka v dvojhviezdičkovej priehradke (E*) sa môže používať na krátkodobé skladovanie ľadu a potravín pri teplote -12 °C až -18 °C.
- Priehradky na mrazené potraviny s dvoma hviezdčkami sú vhodné na skladovanie predmrazených potravín, skladovanie alebo výrobu zmrzliny a výrobu ľadových kociek.
- Priehradky s dvoma hviezdčkami nie sú vhodné na zmrazovanie čerstvých potravín.

Funkcie výrobku

Vzhľad alebo súčasti spotrebiča sa líšia v závislosti od modelu.

Vnútorná (Dve hviezdičky **)

*1 Táto funkcia je dostupná len pri niektorých modeloch.

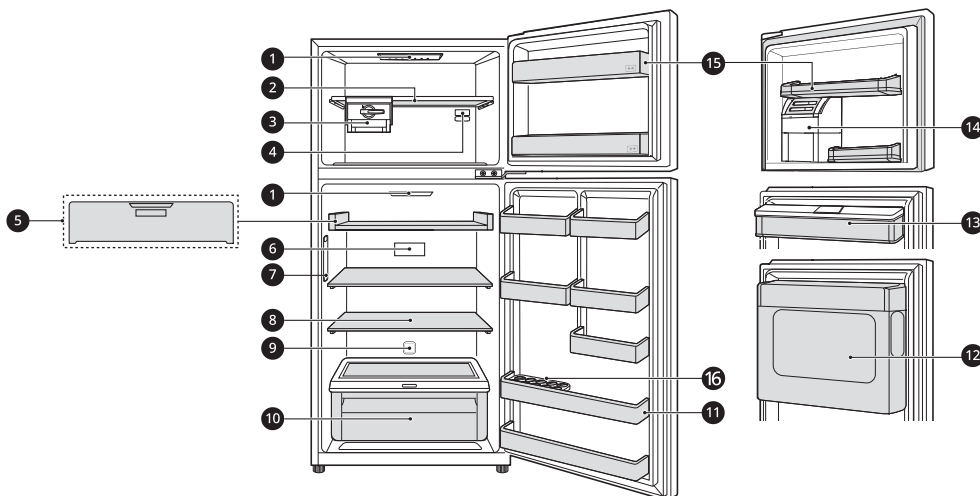

1 Žiarovka LED*1

Po otvorení dverí spotrebiča sa vo vnútri rozsvieti žiarovka LED.

2 Polička Mrazničky

Služi na uskladnenie zmrazených potravín ako mäso, ryby a zmrzlina.

3 Výrobník ľadu*1

Služi na skladovanie ľadu vyrábaného ručným výrobníkom ľadu.

- Výrobník ľadu môžete posúvať po polici zo strany na stranu do akejkoľvek požadovanej polohy.

4 Regulátor teploty mrazničky

Tento regulátor reguluje prúdenie vzduchu do mraziacej časti nastavením vhodnej rovnováhy.

5 Vytahovacia tácka/zásuvka na čerstvé potraviny

Tu sa potraviny skladujú pri nižšej teplote ako v bežnej chladničke.

6 Ovládací Panel*1

Služi na nastavenie teploty chladničky.

7 Chladenie dverí*1

Tu odchádza studený vzduch, ktorý udržiava chladný kôš na dverách chladničky.

8 Polička chladničky

Slúži na uskladnenie chladených a iných potravín.

- Potraviny s vysokým obsahom vody skladujte v prednej časti poličky.
- Výšku police možno zmeniť vloženíím poličky do drážok v inej výške.

9 Vzduchový Filter*¹

Znižuje zápach vo vnútri chladničky.

10 Zásuvka chladničky

Slúži na skladovanie ovocia a zeleniny a ich udržiavanie v čerstvom stave.

11 Kôš na dverách chladničky

Slúži na uskladnenie malých balení chladených potravín, nápojov a omáčok.

12 Door in Door priehradka*¹

Slúži na uskladnenie bežne používaných potravín, ako sú nápoje a občerstvenie.

13 Nádrž dávkovača vody*¹

Slúži na uskladnenie vody na zásobovanie dávkovača. Vyžaduje manuálne plnenie.

14 Automatický výrobnik ľadu*¹

V tejto časti sa automaticky vyrába a skladuje ľad.

15 Kôš na dverách mrazničky

Slúži na uskladnenie malých balení mrazených potravín. Neskladujte v ňom zmrzlinu ani jedlo, ktoré sa bude skladovať dlhší čas.

POZNÁMKA

- Počet košov na dverách mrazničky s oddielom s dvoma hviezdikami sa môže líšiť v závislosti od zakúpeného modelu.
 - Horné a dolné koše na dverách nie sú podľa nového nariadenia o označovaní energetickými štítkami (EÚ) 2019/2016 2-hviezdičkovým priestorom.
-

16 Pohyblivý stojan na vajčička*¹

V tejto časti sú uložené vajčička.

- Môžete ho presunúť a podľa potreby ju použiť na požadovanú pozíciu. Nepoužívajte ho však ako nádobu na ľad alebo ho umiestnite na policu na hornej časti chladničky alebo zásuvky na zeleninu.

Ovládací panel

Skutočný vzhľad ovládacích panelov sa môže v závislosti od modelu líšiť.

Ovládací panel a funkcie

*1 Tento ovládací panel je dostupný len pri niektorých modeloch.

Ovládací panel 1: na dverách mrazničky *1

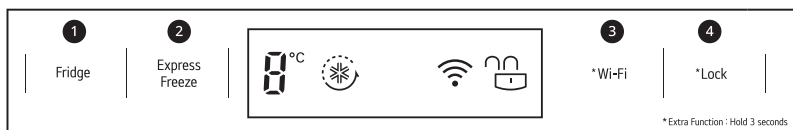

1 Fridge

Opakovaným stlačením tohto tlačidla vyberte požadovanú teplotu medzi 0 °C a 6 °C.

- Počiatková teplota chladničky je 3 °C.

POZNÁMKA

- Aktuálna vnútorná teplota sa mení podľa stavu potravín. Nastavená teplota spotrebiča je cieľová, a nie aktuálna teplota vo vnútri spotrebiča.

2 Express Freeze

Pomocou tejto funkcie môžete rýchlo pripraviť väčšie množstvo ľadu alebo zmraziť väčšie množstvo mrazených potravín.



- Opakovaným stláčaním tlačidla sa táto funkcia zapína a vypína.
- Táto funkcia sa automaticky ukončí po uplynutí určitého času.

3 Wi-Fi

Toto tlačidlo umožňuje spotrebiču pripojiť sa k domácej sieti Wi-Fi. Informácie o úvodnom nastavení systému Windows nájdete v časti Inteligentné funkcie v aplikácii **LG ThinQ**.

4 Lock

Táto funkcia uzamyká tlačidlá na ovládacom paneli.

- Ak chcete uzamknúť tlačidlá ovládacieho panela, stlačte a podržte tlačidlo Lock na 3 sekundy, kým sa nezobrazí ikona  a neaktivuje funkcia.
- Ak chcete funkciu zrušiť, stlačte a podržte tlačidlo Lock na 3 sekundy, kým sa nezobrazí ikona  a nedeaktivuje funkcia.

POZNÁMKA

- V záujme optimálneho zachovania čerstvosti potravín sa odporúča prednastavenú teplotu zvýšiť alebo znížiť o 1 °C.
- Ovládací panel sa kvôli šetreniu energie automaticky vypne.

POZNÁMKA

- Ak sa pri čistení ovládacieho panela dostane panel do kontaktu s prstom alebo pokožkou, môže sa spustiť funkcia príslušného tlačidla.

Ovládací panel 2: vnútri chladničky *1

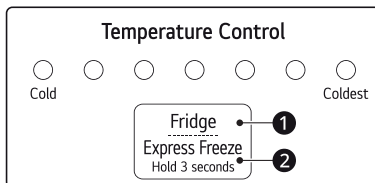
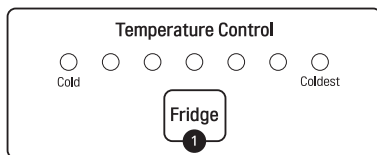

1 Fridge

Opakovaným stlačením tohto tlačidla vyberte požadovanú teplotu medzi Chladnou a Najchladnejšou.

- Počiatočná teplota chladničky je Normálna.

2 Express Freeze

Pomocou tejto funkcie môžete rýchlo pripraviť väčšie množstvo ľadu alebo zmraziť väčšie množstvo mrazených potravín.

- Opakovaným stlačením tlačidla sa táto funkcia zapína a vypína.
- Táto funkcia sa automaticky ukončí po uplynutí určitého času.

POZNÁMKA

- V záujme optimálneho zachovania čerstvosti potravín sa odporúča prednastavenú teplotu zvýšiť alebo znížiť o jednu úroveň.

Nastavenie úrovne teploty mrazničky

Vzhľad alebo súčasti spotrebiča sa líšia v závislosti od modelu.

Teplotu môžete znížiť otočením regulátora doprava a zvýšiť otočením regulátora doľava.

Typ1.

Teplota sa dá nastaviť od úrovne 1 do úrovne 8. Odporúča sa úroveň 5.

- Nastavenie regulátora na úroveň 6 - 8 zaručí zachovanie nižšej teploty v mrazničke.

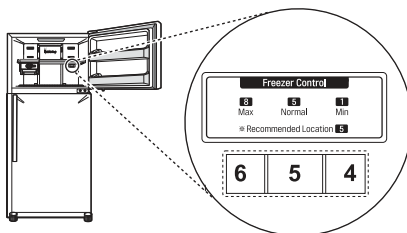

Typ2.

Teplota sa dá nastaviť od úrovne 1 do úrovne 5. Odporúča sa úroveň 3.

- Nastavenie regulátora na úroveň 4 - 5 zaručí zachovanie nízkej teploty v mrazničke.

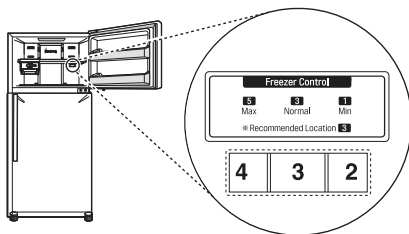

POZNÁMKA

- V záujme optimálneho zachovania čerstvosti potravín sa odporúča prednastavenú teplotu zvýšiť alebo znížiť o jednu úroveň.
- Po zapojení spotrebiča do zásuvky počkajte pred vložením potravín do spotrebiča 2 alebo 3 hodiny.
- Vnútorne teploty môžu byť ovplyvnené umiestnením spotrebiča, teplotou okolia, frekvenciou otvárania dverí atď.

Water Dispenser (Dávkač vody)

Táto funkcia je dostupná len pri niektorých modeloch.

Používanie dávkača

Vodu môžete dávkovať pomocou páčky.

- Stlačením páčky ❶ na dávkači si napustíte studenú vodu.

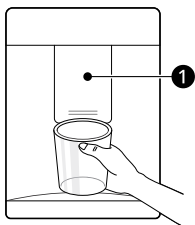

⚠ UPOZORNENIE

- Dbajte na to, aby sa deti nenachádzali v blízkosti dávkača. Predídete tak, aby sa s jeho ovládačmi hrali alebo ich poškodili.
- Na naberanie ľadu alebo vody nepoužívajte tenké krištáľové poháre alebo porcelán.

POZNÁMKA

- Ak je priemer okraja pohára malý, voda môže z pohára vystreknúť alebo sa dávkovať úplne mimo neho.

Čistenie odkvapáča dávkača

Celý povrch utrite navlhčenou handričkou. Zásobník dávkača môže byť ľahko mokrý v dôsledku vyliatej vody.

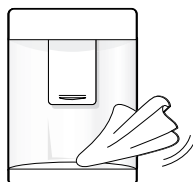

Čistenie výstupu dávkača

Výstup dávkača často utierajte čistou handričkou, pretože sa môže ľahko znečistiť.

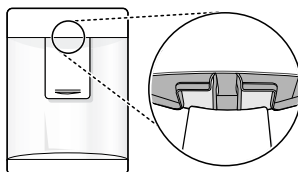

POZNÁMKA

- Na výstup môžu priľnúť vlákna z handričky.

Plnenie nádrže na vodu

Nádrž na vodu uchováva vodu, ktorá bude dávkovaná.

- 1 Otvorte uzáver na hornej časti nádrže na vodu.

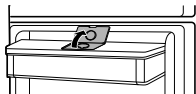

- 2 Naplňte nádrž na vodu pitnou vodou a zatvorte uzáver.

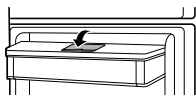

VAROVANIE

- Plňte len pitnou vodou. Nenapíňajte nádrž na vodu inými nápojmi alebo horúcou vodou.
- V blízkosti nádrže na vodu by sa nemali zdržovať deti.

UPOZORNENIE

- Pri demontáži alebo montáži nádrže dávkovača vody nepoužívajte nadmernú silu ani nárazy.

POZNÁMKA

- Pred plnením nádrže pitnou vodou ju treba najprv umyť.
- Ak sa minie voda, naplňte nádrž na vodu pitnou vodou.

Čistenie nádrže na vodu

- 1 Odstráňte kryt nádrže na vodu.

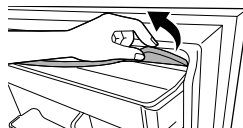

- 2 Vyprázdnite nádrž na vodu.

- 3 Nádrž na vodu držte oboma rukami a vytiahnite ju.

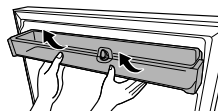

- 4 Odstráňte vodný ventil ❶ vo vodnej nádrži otočením v smere hodinových ručičiek.

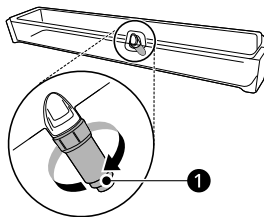

- 5 Vyčistite nádrž na vodu a vodný ventil pod tečúcou vodou. Vnútornú a vonkajšiu časť nádrže na vodu a dverka chladničky utrite čistou handričkou.

- 6 Namontujte nádrž na vodu opačným postupom ako pri odstraňovaní.

POZNÁMKA

- Vyčistite nádrže na vodu, ak sa nepoužívali 48 hodín.

Výrobník ľadu

Táto funkcia je dostupná len pri niektorých modeloch.

Používanie pohyblivého výrobníka ľadu

Tu sa ľad manuálne vyrába a skladuje.

- 1 Vytiahnite zásobník na ľad z výrobníka ľadu.

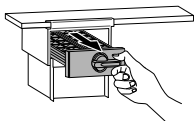

- 2 Zásobník ľadu naplňte vodou po vyznačenú čiaru vody.

- 3 Podržte a zatlačte zásobník na ľad späť do pôvodnej polohy.

- 4 Podržte páčku zásobníka na ľad a otáčaním v smere hodinových ručičiek odoberte kocky ľadu.

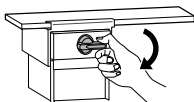

- 5 Podržte držadlo koša na ľad a vytiahnite ho.

! VAROVANIE

- Naplňajte iba pitnou vodou.

! UPOZORNENIE

- Pri zatláčaní zásobníka na ľad buďte opatrní, aby ste nevyliali vodu.
- Dajte pozor, aby ste zásobník na ľad nepretáčali nasilu, pretože by sa mohol zlomiť.
- Pri častom otváraní a zatváraní dveriek mrazničky môže zamrznutie vody trvať dlhšie.

POZNÁMKA

- Ak nepoužívate zásobník na ľad, môžete ho vybrať, aby ste vytvorili viac priestoru v mrazničke.
- Ak je zásobník na ľad preplnený, kocky ľadu sa zlepia a je ťažké ich vybrať.
- Ľad môžete ľahko vybrať naliatím vody na zásobník ľadu.

Automatický výrobník ľadu

Táto funkcia je dostupná len pri niektorých modeloch.

Pred použitím dverového výrobníka ľadu**! UPOZORNENIE**

- Prvý ľad alebo voda z dávkovača môže obsahovať častice z vodovodu alebo zásobníka na vodu alebo mať špecifický zápach.
- Ak sa dávkuje sfarbený ľad, skontrolujte zásobník na vodu a prívod vody na možný zdroj znečistenia. Ak problém pretrváva, obráťte sa na zákaznícke informačné centrum spoločnosti LG Electronics. Kým sa tento problém nevyrieši, ľad ani vodu nepoužívajte.
- Automatického výrobníka ľadu sa nedotýkajte rukami ani nástrojmi.
- Z automatického výrobníka ľadu neodstraňujte kryt.
- Ak odchádzate na dovolenku alebo v prípade dlhodobiejšieho výpadku prúdu vyberte ľad z nádoby na skladovanie ľadu.

POZNÁMKA

- Normálne sa ľad sa začne vytvárať po 48 hodinách od počiatočnej inštalácie spotrebiča.
- Keď sa nádoba na ľad naplní, výroba ľadu sa zastaví.
- Zvuky pri dopade ľadu do nádoby na ľad sú normálne.
- Keď sa kocky ľadu skladujú v nádobe na ľad dlhší čas, môžu sa spolu zlepiť a nemusí byť ľahké ich oddeliť. V takom prípade vyprázdnite nádobu na ľad a nechajte pripraviť čerstvý ľad.

Výrobník ľadu vo dverách

Automatický výrobník ľadu môže automaticky vo vhodných podmienkach vyrobiť 30 – 40 kociek v priebehu 24 hodín. Toto množstvo sa podľa okolitých podmienok môže líšiť (teplota prostredia okolo spotrebiča, frekvencia otvárania dverí, množstvo uskladnených potravín atď.).

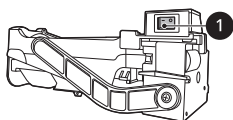

1 Vypínač

Zapnutie a vypnutie automatického výrobníka ľadu

- 1 Zdvihnite nahor a vyberte horný kôš mrazničky.

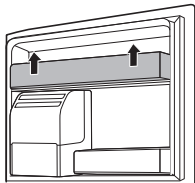

- 2 Zdvihnite nahor a vyberte kryt automatického výrobníka ľadu.

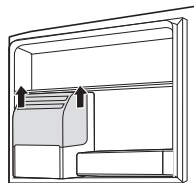

- 3 Ak chcete automatický výrobník ľadu zapnúť alebo vypnúť, potlačte vypínač 1 na výrobníku ľadu do polohy ZAP (|) alebo VYP (O).

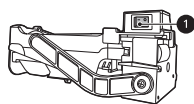

UPOZORNENIE

- Nenechávajte zapnuté napájanie výrobníka ľadu, ak vodovodné potrubie nie je pripojené. Mohli by ste poškodiť výrobník ľadu.

Bežné zvuky, ktoré môžete počuť.

Pri napíňaní výrobníka ľadu vodou bude ventil prívodu vody do výrobníka bzučať. Ak je vypínač v polohe ZAP (|), bude bzučať, aj keď ešte nebol pripojený k vode. Ak chcete bzučanie zastaviť, posuňte vypínač do polohy VYP (O).

POZNÁMKA

- Budete počuť zvuk pri dopade ľadu do nádoby na ľad a pri napíňaní výrobníka ľadu vodou zvuk vody tečúcej v potrubí.

Príprava na dovolenku

Ak má okolitá teplota klesnúť pod bod mrazu, nechajte kvalifikovaného technika vypustiť systém

prívodu vody, aby ste zabránili vážnemu poškodeniu majetku v dôsledku vytopenia spôsobeného prasknutým vodovodným potrubím alebo prípojkami. Vypínač výrobníka ľadu prepnete do polohy VYP (O) a vypnete prívod vody do spotrebiča.

⚠ UPOZORNENIE

- Nádoby na skladovanie ľadu by ste mali vyprázdniť vždy, keď vypínač výrobníka ľadu prepnete do polohy VYP (O).

Dvierka vo dverách

Táto funkcia je dostupná len pri niektorých modeloch.

Používanie dvierok vo dverách

Stlačte tlačidlo v hornej časti dvierok chladničky, až kým sa dvierka vo dverách neotvorí.

Vo vnútri dvierok vo dverách a v košoch okolo sa nachádza dostatok úložného priestoru, čo umožňuje skladovať potraviny usporiadaným spôsobom.

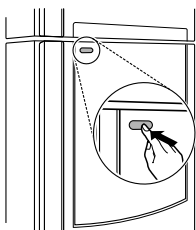

Odstránenie a opätovné nasadenie priehradky dvierok vo dverách

- Podržte priehradku vo vnútri časti dvierka vo dverách oboma rukami a nadvihnutím nahor ju vyberte.

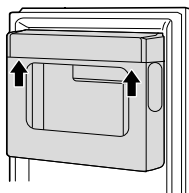

- Namontujte dvierka vo dverách v opačnom poradí ako pri demontáži.

Používanie koša dvierok vo dverách

Skladujte potraviny, ktoré sú často vyberané a používané.

- Otvorte dvierka vo dverách.
- Vytiahnite koš a zarovnajzte výčnelok ① s otvorom ②.

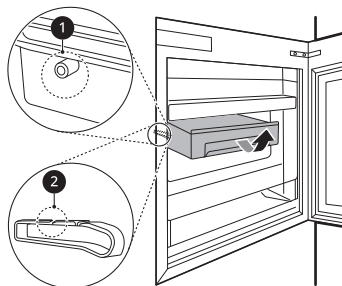

- Nadvihnite prednú časť koša a vyrovnejte ho.

- 4 Namontujte koš dvierok vo dverách v opačnom poradí ako pri demontáži.

Zásuvka chladničky

Používanie zásuvky na čerstvú zeleninu

V priehradke na zeleninu môžete upraviť vlhkosť posunutím gombíka.

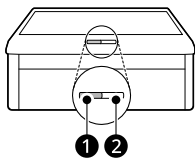

- 1 Pre skladovanie ovocia.
- 2 Pre skladovanie zeleniny.

Demontáž a opätovné vloženie zásuvky na čerstvú zeleninu

- 1 Odstráňte obsah zásuvky. Držte rukoväť zásuvky na zeleninu a jemne ju vytiahnite von, až kým sa zásuvka úplne nezastaví.
- 2 Zásuvku nadvihnite a vytiahnite von.

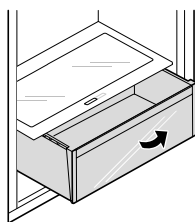

- 3 Vložte zásuvku na zeleninu naspäť opačným postupom ako pri vyberaní.

⚠ UPOZORNENIE

- Vyberte všetky potraviny z vnútra spotrebiča, inak môže dôjsť k zraneniam v dôsledku hmotnosti skladovaných potravín.

Koš na dverách

Odstránenie/nasadenie koša na dvere

- 1 Držte obidva okraje koša a vyberte ho zdvihnutím nahor.

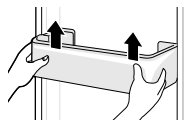

- 2 Nasadte koš naspäť na dvere opačným postupom ako pri vyberaní.

Polička

Vybratie/vloženie poličky

- 1 Podržte obe strany police. Zdvihnite policu a vytiahnite ju.

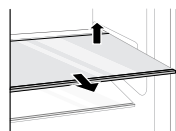

- 2 Namontujte policu posunutím smerom dovnútra, až kým nezapadne do rámu.

INTELENTNÉ FUNKCIE

Aplikácia LG ThinQ

Táto funkcia je k dispozícii iba na modeloch s Wi-Fi. Aplikácia **LG ThinQ** umožňuje komunikovať so zariadením pomocou smartfónu.

Funkcie aplikácie LG ThinQ

So zariadením komunikujte pomocou smartfónu, použitím príslušných funkcií.

Smart Diagnosis

- Ak sa pri používaní spotrebiča stretnete s problémom, funkcia inteligentnej diagnostiky vám pomôže diagnostikovať problém.

Nastavenia

- Umožňuje vám nastaviť rozličné možnosti priamo na spotrebiči a v aplikácii.

POZNÁMKA

- Ak zmeníte svoj bezdrôtový smerovač, poskytovateľa internetových služieb alebo heslo, odstráňte zaregistrovaný spotrebič z aplikácie **LG ThinQ** a zaregistrujte ho znovu.
- Aplikácia môže byť kvôli vylepšeniu spotrebiča menená aj bez oznámenia používateľovi.
- Vlastnosti spotrebiča sa môžu u rôznych modelov líšiť.

Inštalácia aplikácie LG ThinQ a pripojenie spotrebiča LG

Modely s QR kódom

Naskenujte QR kód pripevnený k výrobku pomocou fotoaparátu alebo aplikácie čítačky QR kódov na smartfóne.

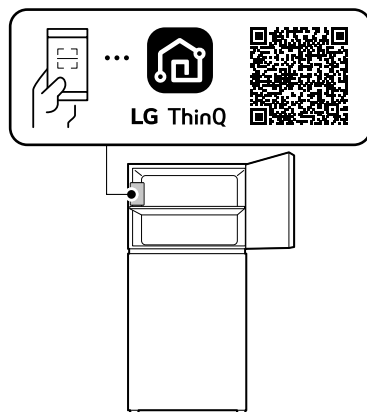

Modely bez QR kódu

- 1 V obchode Google Play Store alebo Apple App Store na smartfóne vyhľadajte a nainštalujte aplikáciu **LG ThinQ**.
- 2 Spustíte aplikáciu **LG ThinQ** a prihláste sa pomocou svojho existujúceho účtu, prípadne si na prihlásenie vytvorte účet LG.
- 3 Ťuknutím na tlačidlo pridania (+) v aplikácii **LG ThinQ** pripojte spotrebič značky LG. Proces dokončíte na základe pokynov uvedených v aplikácii.

POZNÁMKA

- Pre overenie pripojenia k sieti Wi-Fi skontrolujte, či na ovládacom paneli svieti indikátor siete Wi-Fi.

POZNÁMKA

- Prístroj podporuje iba 2,4 GHz siete Wi-Fi. Ak chcete skontrolovať sieťovú frekvenciu, obráťte sa na poskytovateľa internetových služieb alebo na príručku k bezdrôtovému smerovaču.
- **LG ThinQ** nenesie zodpovednosť za akékoľvek problémy s pripojením k sieti alebo za akékoľvek závady, poruchy alebo chyby spôsobené pripojením k sieti.
- Spomaľovať službu bezdrôtovej siete môže aj prostredie bezdrôtových sietí v okolí.
- Ak je vzdialenosť medzi spotrebičom a bezdrôtovým smerovačom príliš veľká, sila signálu je slabá. V tomto prípade môže pripojenie trvať dlho alebo inštalácia zlyhá.
- Ak má zariadenie problémy s pripojením k sieti WiFi, možno je príliš ďaleko od routera. Ak chcete zosilniť signál siete WiFi, kúpte si predlžovač dosahu WiFi signálu.
- Pripojenie k sieti môže byť chybné kvôli poskytovateľovi internetových služieb.
- Spojenie so sieťou WiFi sa nemusí nadviazať alebo môže byť prerušované kvôli sieťovému okoliu v domácnosti.
- Spotrebič nemožno pripojiť kvôli problémom s bezdrôtovým prenosom signálu. Odpojte spotrebič, aspoň minútu počkajte a skúste znova.
- Ak je aktivovaný firewall na bezdrôtovom smerovači, vypnite ho alebo do neho pridajte výnimku.
- Názov bezdrôtovej siete (SSID) by mal byť kombináciou anglických písmen a číslíc. (Nepoužívajte špeciálne znaky)
- Používateľské rozhranie smartfónu (UI) sa môže líšiť v závislosti od mobilného operačného systému (OS) a výrobcu.
- Ak je bezpečnostný protokol smerovača nastavený na **WEP**, nastavenie siete sa vám nemusí podariť. Zmeňte bezpečnostný protokol na iný (odporúčame **WPA2**) a znovu pripojte produkt.
- Ak chcete vypnúť funkciu Wi-Fi, stlačte a podržte tlačidlo **Wi-Fi** na 3 sekundy. Indikátor siete Wi-Fi zhasne.
- Na opätovné pripojenie spotrebiča alebo pridanie ďalšieho používateľa zatlačte a po dobu

3 sekúnd podržte tlačidlo **Wi-Fi** na jeho dočasnú vypnutie. Spustíte aplikáciu **LG ThinQ** a podľa jej pokynov pripojte spotrebič.

Informácie o softvéri typu Open Source

Ak chcete získať zdrojový kód, ktorý sa poskytuje na základe licencie GPL, LGPL, MPL a ďalších licencií typu Open Source (s otvoreným zdrojovým kódom), ktoré majú povinnosť zverejniť zdrojový kód, a ktorý je obsiahnutý v tomto produkte, a ak chcete získať prístup ku všetkým uvedeným licenčným podmienkam, oznámeniam o autorských právach a ďalším relevantným dokumentom, navštívte webovú lokalitu <https://opensource.lge.com>.

Spoločnosť LG Electronics vám tiež poskytne kód otvoreného zdroja na disku CD-ROM za poplatok, ktorý bude pokrývať náklady na takúto distribúciu (ako sú náklady na médiá, doručenie a manipuláciu), a to na základe e-mailovej žiadosti odoslanej na opensource@lge.com.

Táto ponuka platí pre každého, komu bola táto informácia doručená, po dobu troch rokov od posledného odoslania tohto produktu.

Smart Diagnosis

Táto funkcia je dostupná len pri niektorých modeloch.

Pomocou tejto funkcie môžete diagnostikovať a vyriešiť problémy s vaším spotrebičom.

POZNÁMKA

- Z dôvodov, ktoré sa nedajú pripísať nedbanlivosti spoločnosti LGE, služba nemusí fungovať z dôvodu vonkajších faktorov, ako je napríklad, ale nie výhradne, nedostupnosť Wi-Fi, odpojenie Wi-Fi, zásady miestneho obchodu s aplikáciami alebo nedostupnosť aplikácie.
 - Funkcia môže byť zmenená bez predchádzajúceho upozornenia a môže mať inú podobu v závislosti na tom, kde sa nachádzate.
-

Použitie LG ThinQ k diagnostike problémov

Ak sa v spotrebiči vybavenom Wi-Fi vyskytne problém, môže pomocou aplikácie **LG ThinQ** preniesť údaje potrebné k riešeniu problému do smartfónu.

- Spustíte aplikáciu **LG ThinQ** a v ponuke vyberiete funkciu **Smart Diagnosis**. Postupujte podľa pokynov uvedených v aplikácii **LG ThinQ**.

Použitie zvukovej diagnostiky k diagnostike problémov

*1 Tento ovládací panel je dostupný len pri niektorých modeloch.

Ak chcete použiť zvukovú diagnostiku, postupujte podľa pokynov uvedených nižšie.

- Spustíte aplikáciu **LG ThinQ** a v ponuke vyberiete funkciu **Smart Diagnosis**. Postupujte podľa pokynov pre zvukovú diagnostiku uvedených v aplikácii **LG ThinQ**.

Ovládací panel 1: na dverách mrazničky*1

- 1 Na zapnutie funkcie uzamknutia stlačte tlačidlo **Lock**.

- Ak je displej zablokovaný viac ako 5 minút, musíte zámok deaktivovať a potom ho znova aktivovať.

- 2 Na minimálne 3 sekundy alebo dlhšie stlačte a podržte tlačidlo **Fridge**.

- 3 Otvorte dvere chladničky aj mrazničky a potom podržte telefón v blízkosti otvoru pre reproduktory.

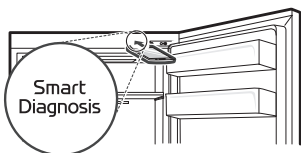

- 4 Po dokončení prenosu údajov sa v aplikácii zobrazí diagnostika.

Ovládací panel 2: vnútri chladničky*1

- 1 Otvorte dvere mrazničky a zatvorte dvere chladničky.
- 2 Zatvorte a otvorte dvere mrazničky 5 krát v priebehu 8 sekúnd, kým nezačne blikať LED kontrolka.
- 3 Podržte telefón v blízkosti otvoru pre reproduktory.

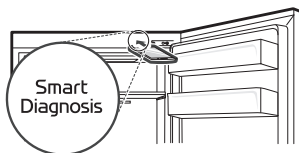

- 4 Po dokončení prenosu údajov sa v aplikácii zobrazí diagnostika.

POZNÁMKA

- Najlepšie výsledky dosiahnete, ak počas prenosu tónov nebudete s telefónom hýbať.

ÚDRŽBA

Čistenie

Tipy pre všeobecné čistenie

- Ručné rozmrazovanie, údržba alebo čistenie spotrebiča, kým sú potraviny v mrazničke, môže zvýšiť ich teplotu a skrátiť ich trvanlivosť.
- Pravidelne čistíte všetky povrchy, ktoré môžu prísť do kontaktu s potravinami.
- Pri čistení vnútra alebo vonkajšku spotrebiča, nepoužívajte hrubé kefy, zubné pasty alebo horľavé materiály. Nepoužívajte čistiace prostriedky obsahujúce horľavé látky. Mohlo by dôjsť k zmene farby alebo poškodeniu spotrebiča.
 - Horľavé látky: alkohol (etanol, metanol, izopropylalkohol, isobutylalkohol atď.), riedidlo, bielicidlo, benzén, horľavé kvapaliny, abrazíva atď.
- Po vyčistení skontrolujte, či nie je poškodený napájací kábel.

Čistenie vonkajšieho povrchu

- Ak vonkajšie vetracie otvory čistíte pomocou vysávača, je potrebné odpojiť napájací kábel zo zásuvky, aby sa predišlo výboju statickej elektriny, ktorý môže poškodiť elektroniku alebo spôsobiť zásah elektrickým prúdom. Odporúča sa pravidelné čistenie zadných a bočných vetracích krytov, aby sa zachovala spoľahlivá a hospodárna prevádzka jednotky.
- Vetracie otvory na vonkajšej strane spotrebiča udržiavajte čisté. Zablokované vetracie otvory môžu spôsobiť požiar alebo poškodenie spotrebiča.
- Na vonkajšie časti spotrebiča použite čistú špongiu alebo mäkkú handričku a jemný čistiaci prostriedok rozpustený v teplej vode. Nepoužívajte abrazívne alebo drsné čistiace prostriedky. Dôkladne osušte mäkkou handričkou. Pri čistení dverí z nehrdzavejúcej ocele nepoužívajte znečistené handričky. Vždy používajte špeciálne určenú handričku a utierajte dvere v rovnakom smere, ako je

textúra. To pomáha znižovať množstvo škvŕn na povrchu a zašpinenie.

Čistenie vnútorného priestoru

- Pred vyberaním poličky alebo zásuvky zvnútra spotrebiča z nej vyberte všetky skladované potraviny, aby ste predišli zraneniu osôb alebo poškodeniu spotrebiča. V opačnom prípade môže dôjsť k zraneniu v dôsledku hmotnosti skladovaných potravín.
- Vyberte poličky a zásuvky a umyte ich vodou a jemným čistiacim prostriedkom. Pred opätovným vložením ich dostatočne osušte.
- Tesnenie dverí pravidelne utierajte mäkkou navlhčenou handričkou.
- Znečistenie a škvŕny priehradiek na dverách vyčistíte, keďže môžu mať za následok zníženie skladovacej schopnosti koša alebo ho dokonca poškodiť.
- Poličky ani nádoby nikdy neumývajte v umývačke riadu. Tieto časti by sa mohli vplyvom tepla deformovať.
- Systém automatického rozmrazovania v spotrebiči zaisťuje, že v normálnych prevádzkových podmienkach zostáva priestor bez nánosu ľadu. Používatelia ho nemusia rozmrazovať ručne.

RIEŠENIE PROBLÉMOV

Kým zavoláte servis

Chladenie

Prejavy problému	Možné príčiny a riešenie
Spotrebič nechladí alebo nemrazí.	Nenastalo prerušenie dodávky elektrického prúdu? <ul style="list-style-type: none"> Skontrolujte, či sú iné spotrebiče zapnuté.
	Zariadenie je odpojené. <ul style="list-style-type: none"> Zástrčku správne zapojte do zásuvky.
	Poistka vo vašej domácnosti môže byť vypálená alebo je vypnutý istič. Alebo je spotrebič pripojený k zásuvke GFCI (prerušovač obvodu zemného spojenia) a istič zásuvky sa vypol. <ul style="list-style-type: none"> Skontrolujte hlavnú elektrickú skrinku a vymeňte poistku alebo zapnite istič. Nezvyšujte kapacitu poistky. Ak je problémom preťaženie obvodu, nechajte ho opraviť kvalifikovaným elektrikárom. Zapnite istič na GFCI. Ak problém pretrváva, kontaktujte elektrikára.
Chladenie alebo mrazenie je nedostatočné.	Je teplota v chladničke alebo mrazničke nastavená na najvyššiu hodnotu? <ul style="list-style-type: none"> Nastavte teplotu v chladničke alebo mrazničke na hodnotu chladnejšie.
	Je spotrebič umiestnený na priamom slnku alebo v blízkosti predmetov vyžarujúcich teplo, ako je sporák alebo mikrovlnná rúra? <ul style="list-style-type: none"> Skontrolujte miesto inštalácie a spotrebič premiestnite mimo dosahu predmetov vyžarujúcich teplo.
	Nevložili ste dnu horúce potraviny bez toho, aby ste ich najprv nechali vychladnúť? <ul style="list-style-type: none"> Horúce potraviny nechajte pred vložením do chladničky alebo mrazničky vychladnúť.
	Nevložili ste dnu príliš veľa potravín? <ul style="list-style-type: none"> Medzi potravinami udržiavajte dostatočné medzery.
	Sú dvere spotrebiča úplne zavreté? <ul style="list-style-type: none"> Poriadne zavrite dvere spotrebiča a dbajte na to, aby skladované potraviny neblokovali dvere.
	Je okolo spotrebiča dostatočný priestor? <ul style="list-style-type: none"> Upravte umiestnenie spotrebiča tak, aby bolo okolo neho dostatok voľného miesta.
Spotrebič zapácha.	Je teplota v chladničke alebo mrazničke nastavená na hodnotu „Vysoká“? <ul style="list-style-type: none"> Nastavte teplotu v chladničke alebo mrazničke na hodnotu chladnejšie.

Prejavy problému	Možné príčiny a riešenie
Spotrebič zapácha.	Nevložili ste do spotrebiča potraviny s intenzívnou arómou? <ul style="list-style-type: none"> • Potraviny s intenzívnou arómou skladujte v uzavretej nádobe.
	Mohla sa zelenina a ovocie v zásuvke pokaziť? <ul style="list-style-type: none"> • Nahnutú zeleninu vyhodte a zásuvku umyte. Zeleninu v zásuvke na zeleninu neskladujte príliš dlho.

Kondenzácia a námraza

Prejavy problému	Možné príčiny a riešenie
Vo vnútri spotrebiča alebo na spodnej časti krytu zásuvky na zeleninu sa zráža vlhkosť.	Nevložili ste dnu horúce potraviny bez toho, aby ste ich najprv nechali vychladnúť? <ul style="list-style-type: none"> • Horúce jedlo pred vložením do chladničky alebo mrazničky najprv vychladte.
	Nenechali ste dvere spotrebiča otvorené? <ul style="list-style-type: none"> • Hoci sa nazrážaná vlhkosť po zatvorení dverí spotrebiča rýchlo odparí, môžete ju utrieť suchou handrou.
	Otvárate a zatvárate dvere príliš často? <ul style="list-style-type: none"> • Vlhkosť sa zráža kvôli teplotnému rozdielu oproti vonkajšiemu prostrediu. Vlhkosť poutierajte suchou handričkou.
	Nevložili ste dovnútra teplé alebo vlhké potraviny bez toho, aby ste ich uzavreli v nádobe? <ul style="list-style-type: none"> • Potraviny skladujte v prikrytých alebo uzatvorených nádobách.

Časti a funkcie

Prejavy problému	Možné príčiny a riešenie
Lampa vo vnútri spotrebiča nesvieti.	Chyba lampy <ul style="list-style-type: none"> • Zatvorte dvere a znovu ich otvorte. Ak sa lampa nerozsvieti, obráťte sa na stredisko s informáciami pre zákazníkov spoločnosti LG Electronics. Nepokúšajte sa lampu odstrániť.

Zvuky

Prejavy problému	Možné príčiny a riešenie
Spotrebič je príliš hlučný alebo vydáva nezvyčajné zvuky.	Nie je spotrebič umiestnený na nepevnej podlahe alebo je nesprávne vyrovnaný? <ul style="list-style-type: none"> • Spotrebič nainštalujte na pevnú a rovnú podlahu.

Prejavy problému	Možné príčiny a riešenie
Spotrebič je príliš hlučný alebo vydáva nezvyčajné zvuky.	Nedotýka sa zadná strana spotrebiča steny? <ul style="list-style-type: none"> Upravte umiestnenie spotrebiča tak, aby bolo okolo neho dostatok voľného miesta.
	Nie sú za spotrebičom zapadnuté nejaké predmety? <ul style="list-style-type: none"> Zapadnuté predmety odstráňte.
	Nenachádza sa na spotrebiči nejaký predmet? <ul style="list-style-type: none"> Predmet odstráňte.

Wi-Fi

Prejavy problému	Možné príčiny a riešenie
Váš domáci spotrebič a smartfón nie sú pripojené k sieti Wi-Fi.	Heslo pre Wi-Fi pripojenie, na ktoré sa pokúšate pripojiť, je nesprávne. <ul style="list-style-type: none"> Nájdite Wi-Fi sieť, na ktorú je pripojený váš smartfón a odstráňte ju, potom svoj spotrebič zaregistrujte na LG ThinQ.
	Mobilné dáta vášho smartfónu sú zapnuté. <ul style="list-style-type: none"> Vypnite mobilné dáta na vašom smartfóne a zaregistrujte spotrebič pomocou Wi-Fi siete.
	Názov bezdrôtovej siete (SSID) je nastavený nesprávne. <ul style="list-style-type: none"> Názov bezdrôtovej siete (SSID) by mal byť kombináciou anglických písmen a číslíc. (Nepoužívajte špeciálne znaky)
	Frekvencia smerovača nie je 2,4 GHz. <ul style="list-style-type: none"> Sú podporované smerovače len s frekvenciou 2,4 GHz. Nastavte bezdrôtový smerovač na 2,4 GHz a pripojte k nemu spotrebič. Ak chcete skontrolovať frekvenciu smerovača, obráťte sa na svojho poskytovateľa internetových služieb alebo výrobcu smerovača.
	Vzdialenosť medzi spotrebičom a smerovačom je príliš veľká. <ul style="list-style-type: none"> Ak je vzdialenosť medzi spotrebičom a bezdrôtovým smerovačom príliš veľká, signál môže byť slabý a pripojenie nemusí byť správne nakonfigurované. Presuňte smerovač tak, aby sa nachádzal bližšie pri spotrebiči.

Starostlivosť o zákazníka a servis

Obráťte sa na zákaznícke informačné centrum spoločnosti LG Electronics.

- Ak chcete nájsť informácie o autorizovanom servisnom stredisku spoločnosti LG, navštívte našu webovú stránku na adrese www.lg.com.
- Rozoberať, opravovať alebo upravovať spotrebič by mal iba kvalifikovaný servisný personál z autorizovaného servisného strediska spoločnosti LG.
- Minimálna záručná doba na tento chladiaci spotrebič je 24 mesiacov.

36 RIEŠENIE PROBLÉMOV

- Náhradné diely uvedené v nariadení EÚ 2019/2019 sú k dispozícii 7 rokov (iba tesnenia dverí sú k dispozícii 10 rokov).
- Ak si chcete kúpiť náhradné diely, obráťte sa na zákaznícke informačné centrum spoločnosti LG Electronics alebo našu webovú stránku na adrese www.lg.com.

POZNÁMKA

- Nariadenie EÚ 2019/2019, platné od 1. marca 2021, sa týka tried energetickej účinnosti podľa nariadenia EÚ 2019/2016.
- Ak chcete získať ďalšie informácie o energetickej účinnosti spotrebiča, navštívte stránku <https://eprel.ec.europa.eu> a na vyhľadanie použite názov modelu (platné od 1. marca 2021).
- Naskenujte QR kód na energetickom štítku dodanom so spotrebičom, ktorý poskytuje webový odkaz na informácie týkajúce sa výkonu spotrebiča v databáze EÚ EPREL. Energetický štítok uschovajte pre použitie v budúcnosti spolu so všetkou ostatnou dokumentáciou dodanou so spotrebičom (platné od 1. marca 2021).
- Názov modelu je uvedený na výrobnom štítku spotrebiča.
- Tento výrobok obsahuje svetelný zdroj s triedou energetickej účinnosti G.

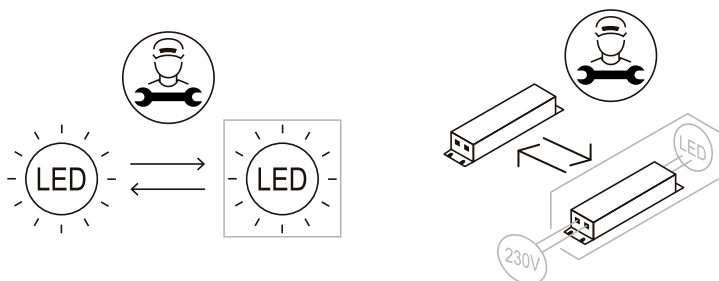

DODATOK

STAROSTLIVOSŤ O ŽIVOTNÉ PROSTREDIE

Zneškodnenie starého spotrebiča



ENGLISH

Disposal of Your Old Appliance

- This crossed-out wheeled bin symbol indicates that waste electrical and electronic products (WEEE) should be disposed of separately from the municipal waste stream.
- Old electrical products can contain hazardous substances so correct disposal of your old appliance will help prevent potential negative consequences for the environment and human health. Your old appliance may contain reusable parts that could be used to repair other products, and other valuable materials that can be recycled to conserve limited resources.
- You can take your appliance either to the shop where you purchased the product, or contact your local government waste office for details of your nearest authorised WEEE collection point. For the most up to date information for your country please see www.lg.com/global/recycling.

БЪЛГАРСКИ

Изхвърляне на стария уред

- Символът със зачертания контейнер показва, че отпадъците от електрическо и електронно оборудване (ОЕЕО) трябва да се изхвърлят отделно от битовите отпадъци.

- Старите електрически продукти могат да съдържат опасни вещества и правилното изхвърляне на Вашия уред ще помогне за предотвратяване на негативните последици за околната среда и човешкото здраве. Вашият стар уред може да съдържа части за многократна употреба, които биха могли да бъдат използвани за ремонт на други продукти, както и други ценни материали, които могат да бъдат рециклирани с цел запазване на ограничените ресурси.
- Можете да занесете Вашия уред или в магазина, от който сте го закупили или можете да се свържете с местния държавен офис за отпадъците, за да получите информация за най-близкия разрешен ОЕЕО пункт за събиране на отпадъци. За най-актуална информация от Вашата държава, моля, погледнете тук: www.lg.com/global/recycling

ČEŠTINA

Likvidace starého přístroje

- Tento symbol přeškrtnutého koše značí, že odpad z elektrických a elektronických výrobků (WEEE) je nutné likvidovat odděleně od linky komunálního odpadu.
- Staré elektrické výrobky mohou obsahovat nebezpečné látky, takže správná likvidace starých přístrojů pomůže zabránit potenciálním negativním důsledkům pro životní prostředí a lidské zdraví. Staré přístroje mohou obsahovat znovu použitelné díly, které lze použít k opravě dalších výrobků a další cenné materiály, které lze recyklovat a šetřit tak omezené zdroje.
- Spotřebič můžete zanešt buď do obchodu, kde jste ho zakoupili nebo se obrátit na místní správu komunálních odpadů, kde získáte podrobné informace o autorizovaném sběrném místě WEEE. Pro poslední aktuální informace z vaší země si prosím prostudujte web www.lg.com/global/recycling



DANSK

Bortskaffelse af dit gamle apparat

- Dette symbol med en affaldsspand med kryds over angiver at elektrisk og elektronisk affald (WEEE) skal bortskaffes og genbruges korrekt, adskilt fra kommunens husholdningsaffald.
- Gamle elektriske produkter kan indeholde farlige stoffer, så når du bortskaffer dit gamle apparat på korrekt vis, hjælper du med at forhindre mulige negative konsekvenser for miljø og mennesker. Dit gamle apparat kan indeholde dele som kan genbruges, fx til at reparere andre produkter, eller værdifulde materialer som kan genbruges og derved begrænse spild af værdifulde ressourcer.
- Du kan enten tage apparatet til den butik hvor du købte det, eller kontakte dit lokale affaldskontor angående oplysninger om det nærmeste, autoriserede WEEE-samlingspunkt. Find de sidste nye oplysninger for dit land på www.lg.com/global/recycling

DEUTSCH

Entsorgung Ihrer Altgeräte

- Das durchgestrichene Symbol eines fahrbaren Abfallbehälters weist darauf hin, dass Elektro- und Elektronik-Produkte (WEEE) getrennt vom Hausmüll entsorgt werden müssen. Bitte entsorgen Sie Altgeräte getrennt von anderem Abfall und bringen Sie diese zu einer ausgewiesenen Sammelstelle für das Recycling von elektrischen und elektronischen Geräten. Falls die Geräte Batterien oder Lampen enthalten, die vom Endverbraucher ohne Beschädigung leicht entnommen werden können, trennen Sie diese bitte vor der Entsorgung von den Hauptgeräten, es sei denn, Sie möchten, dass die alten Geräte wiederverwendet werden (alte Batterien und Lampen werden getrennt gesammelt). Bitte beachten Sie auch, dass Sie persönlich dafür verantwortlich sind, personenbezogene Daten auf dem Gerät zu löschen, bevor Sie Ihre Geräte entsorgen.

- Alte elektrische Produkte können gefährliche Substanzen enthalten, die eine korrekte Entsorgung dieser Altgeräte erforderlich machen, um schädliche Auswirkungen auf die Umwelt und die menschliche Gesundheit zu vermeiden. Ihre ausgedienten Geräte können wiederverwendbare Teile enthalten, mit denen möglicherweise andere Produkte repariert werden können, aber auch sonstige wertvolle Materialien enthalten, die zur Schonung knapper Ressourcen recycelt werden können.
 - Sie können Ihr Gerät entweder in den Laden zurückbringen, in dem Sie das Produkt ursprünglich erworben haben oder Sie kontaktieren Ihre Gemeindeabfallstelle für Informationen über die nächstgelegene autorisierte WEEE Sammelstelle. Bitte beachten Sie, dass einige* Vertrieber verpflichtet sind :
 - bei der Abgabe eines neuen Elektro- oder Elektronikgerätes an einen Endnutzer ein Altgerät des Endnutzers der gleichen Geräteart unentgeltlich zurückzunehmen, und
 - Altgeräte, die in keiner äußeren Abmessung größer als 25 Zentimeter sind, im Einzelhandelsgeschäft oder in unmittelbarer Nähe hierzu unentgeltlich zurückzunehmen; Wenn Offline oder Online Händler Neugeräte an Privathaushalte liefern, sind sie verpflichtet, Altgeräte direkt bei diesen abzuholen oder Rückgabemöglichkeiten in zumutbarer Entfernung anzubieten. Daher empfehlen wir Ihnen sich für weitere Informationen an Ihren Händler zu wenden.
 - LG Electronic Deutschland GmbH ist ordnungsgemäß als Hersteller in Deutschland registriert. Damit trägt LG deutschlandweit zur Sammlung von Elektro- und Elektronik-Altgeräten bei, die Sie in kommunalen Getrenntsammlstellen abgeben. Die aktuellsten Informationen finden Sie unter: www.lg.com/global/recycling oder <https://www.lg.com/de/support/altgeraete-rueckgabe>.
- * Vertrieber mit einer Verkaufsfläche für Elektro- und Elektronikgeräte von mindestens 400 Quadratmetern sowie Vertrieber von Lebensmitteln mit einer Gesamtverkaufsfläche von mindestens 800 Quadratmetern, die Elektro- und Elektronikgeräte anbieten



ΕΛΛΗΝΙΚΑ

Απόρριψη της παλιάς σας συσκευής

- Αυτό το διαγραμμένο σύμβολο του τροχοφόρου κάδου υποδεικνύει ότι τα απόβλητα ηλεκτρικών και ηλεκτρονικών εξοπλισμών (ΑΗΗΕ) πρέπει να απορρίπτονται χωριστά από τα γενικά οικιακά απορρίμματα.
- Τα παλιά ηλεκτρικά προϊόντα μπορεί να περιέχουν επικίνδυνες ουσίες και ως εκ τούτου η σωστή απόρριψη της παλιάς σας συσκευής αποτρέπει ενδεχόμενες αρνητικές συνέπειες για το περιβάλλον και την ανθρώπινη υγεία. Η παλιά σας συσκευή μπορεί να περιέχει επαναχρησιμοποιήσιμα ανταλλακτικά που θα μπορούσαν να χρησιμοποιηθούν για την επισκευή άλλων προϊόντων, καθώς και άλλα υλικά αξίας που μπορούν να ανακυκλωθούν για εξοικονόμηση των περιορισμένων φυσικών πόρων.
- Μπορείτε να πάτε τη συσκευή σας, είτε στο κατάστημα από το οποίο αγοράσατε το προϊόν, ή να επικοινωνήσετε με το τοπικό γραφείο απορριμμάτων για λεπτομέρειες σχετικά με το πλησιέστερο εγκεκριμένο σημείο συλλογής ΑΗΗΕ (Απόβλητα Ηλεκτρικών και Ηλεκτρονικών Εξοπλισμών). Για τις πιο πρόσφατες πληροφορίες για τη χώρα σας επισκεφθείτε τη διεύθυνση www.lg.com/global/recycling

ESPAÑOL

Símbolo para marcar AEE

- El símbolo del contenedor de basura tachado con un aspa indica que la recogida separada de aparatos eléctricos y electrónicos (AEE) debe realizarse de manera separada.

- Los productos eléctricos antiguos pueden contener sustancias peligrosas de modo que la correcta eliminación del antiguo aparato ayudará a evitar posibles consecuencias negativas para el medio ambiente y para la salud humana. El antiguo aparato puede contener piezas reutilizables que podrían utilizarse para reparar otros productos y otros materiales valiosos que pueden reciclarse para conservar los recursos limitados.
- Este producto contiene pilas y/o acumuladores. Siempre que no sea necesaria la intervención de un profesional cualificado para ello, y antes del depósito final del producto en las instalaciones de recogida selectiva, usted debe extraer las pilas y acumuladores de forma segura y separadamente para su adecuada gestión.
- Puede llevar el aparato a cualquiera de los centros autorizados para su recogida. Para obtener la información más actualizada para su país por favor visite www.lg.com/global/recycling

EESTI

Vana seadme hävitamine

- Lääbikriipsutatud ristiga prügikasti sümbol tähendab, et elektri- ja elektroonikaseadmete (WEEE) jäätmed tuleb kõrvaldada olmeprügist eraldi.
- Vanad elektriseadmed võivad sisaldada ohtlikke koostisosi, seega aitab prügi nõuetekohane hävitamine vältida võimalikku negatiivset mõju loodusele ja inimeste tervisele. Teie kasutatud seade võib sisaldada taaskasutatavaid osi, millega saab parandada teisi seadmeid ning muid väärtuslikke materjale, mida saab taaskasutada, et säilitada piiratud ressursse.
- Saate viia oma seadme kas kauplusse, kust see on ostetud või võtta ühendust kohaliku prügiveo ettevõttega, et saada lisainfot oma lähima WEEE jäätmete kogumiskoha kohta. Kõige ajakohasemat infot oma riigi kohta vaadake www.lg.com/global/recycling



SUOMI

Vanhan laitteesi hävittäminen

- Tämä yliristitettävä jätteen symboli ilmaisee, että sähkö- ja elektronikalaitteiden jätteet (WEEE) tulee pitää erillään kotitalousjätteestä ja viedä kunnalliseen kierrätyskeskukseen.
- Vanhat sähkötuotteet voivat pitää sisällään vaarallisia aineita, joten loppuun käytetyn laitteen oikea hävittäminen ehkäisee ympäristö- ja terveyshaittoja. Vanha laitteesi saattaa pitää sisällään uudelleen käytettäviä osia, joita voidaan käyttää korjaamaan muita tuotteita, sekä arvokkaita materiaaleja, joita voidaan kierrättää rajoitettujen resurssien säästämiseksi.
- Voit viedä laitteesi joko liikkeeseen, josta hankit tuotteen, tai ottaa yhteyttä paikallishallintosi ympäristötoimistoon koskien lähintä valtuutettua WEEE -keräyspistettä. Kaikkein viimeisimmät tiedot koskien maatasi, ks. osoitteessa www.lg.com/global/recycling

FRANÇAIS

Recyclage de votre ancien appareil

- Ce symbole de poubelle barrée d'une croix indique que votre équipement électrique et électronique (EEE) ne doit pas être jeté avec les ordures ménagères. Il doit faire l'objet d'un tri et d'une collecte sélective séparée.
- Les équipements électriques que vous jetez peuvent contenir des substances dangereuses. Il est donc important de les jeter de façon appropriée afin d'éviter des impacts négatifs sur l'environnement et la santé humaine. L'équipement que vous jetez peut également contenir des pièces réutilisables pour la réparation d'autres produits ainsi que des matériaux précieux pouvant être recyclés pour préserver les ressources de la planète.

- Vous pouvez rapporter votre appareil au commerçant qui vous l'a vendu ou contacter votre collectivité locale pour connaître les points de collecte de votre EEE. Vous trouverez également des informations à jour concernant votre pays en allant sur www.quefairedemesdechets.fr

HRVATSKI

Zbrinjavanje starog uređaja

- Ovaj simbol prekrizene kante za smeće na kotačićima označava kako se otpadni električni i električni proizvodi (WEEE) moraju zbrinjavati odvojeno od komunalnog otpada.
- Dotrajali električni proizvodi mogu sadržavati opasne tvari stoga će ispravno zbrinjavanje vaših dotrajalih uređaja pomoći u sprječavanju potencijalnih negativnih posljedica na okoliš i ljudsko zdravlje. Vaš dotrajao uređaj može sadržavati dijelove koji se mogu ponovo iskoristiti za popravak drugih proizvoda te druge vrijedne materijale koji se mogu reciklirati i tako sačuvati ograničene resurse.
- Ovisno o razini smetnje / štete i dobi stavke, stari proizvodi mogu se popraviti za više radnog života koji će sprječiti izbjegći otpada. Proizvodi koji nisu prikladni za ponovnu uporabu može se reciklirati da se oporavim vrijedne resurse i pomoći da se smanji globalno potrošnju novih sirovina.
- Uređaj možete odnijeti u trgovinu u kojoj ste kupili proizvod ili možete kontaktirati ured za zbrinjavanje otpada kod vaših mjesnih nadležnih tijela te od njih saznati više informacija o najbližem ovlaštenom WEEE sabirnom centru. Za najnovije informacije iz svoje države pogledajte internetske stranice www.lg.com/global/recycling



MAGYAR

A régi készülék ártalmatlanítása

- A leselejtezett elektromos és elektronikai termékeket a háztartási hulladéktól elkülönítve kell begyűjteni, a jogszabályok által kijelölt módon és helyen.
- Régi készülékeinek megfelelő leselejtezése segíthet megelőzni az esetleges egészségre vagy környezetre ártalmas hatásokat.
- Ha további információra van szüksége régi készülékeinek leselejtezésével kapcsolatban, lépjen kapcsolatba velünk a szelektalok.hu oldalon ahol tájékoztatjuk Önt visszavételi, átvételi, gyűjtési és kezelési kötelezettségeinkről.

ITALIANO

Smaltimento delle apparecchiature obsolete

- Tutte le apparecchiature elettriche ed elettroniche, contrassegnate da questo simbolo ("bidone della spazzatura barrato da una croce"), devono essere raccolte e smaltite separatamente rispetto agli altri rifiuti urbani misti mediante impianti di raccolta specifici installati da enti pubblici o dalle autorità locali. Si ricorda che gli utenti finali domestici possono consegnare gratuitamente le apparecchiature elettriche ed elettroniche a fine vita presso il punto vendita all'atto dell'acquisto di una nuova apparecchiatura equivalente. Gli utenti finali domestici possono inoltre consegnare gratuitamente apparecchiature elettriche ed elettroniche di piccolissime dimensioni (non eccedenti i 25 cm) a fine vita direttamente presso un punto vendita a ciò abilitato, senza obbligo di acquistare una apparecchiatura nuova di tipo equivalente. Si prega di informarsi previamente presso il punto vendita prescelto circa tale ultima modalità di conferimento dell'apparecchiatura a fine vita.

- Il corretto smaltimento dell'unità obsoleta contribuisce a prevenire possibili conseguenze negative sulla salute degli individui e sull'ambiente. Una gestione responsabile del fine vita delle apparecchiature elettriche ed elettroniche da parte degli utenti contribuisce al riutilizzo, al riciclaggio ed al recupero sostenibile dei prodotti obsoleti e dei relativi materiali.
- Per informazioni più dettagliate sullo smaltimento delle apparecchiature obsolete, contattare l'ufficio del comune di residenza, il servizio di smaltimento rifiuti o il punto vendita in cui è stato acquistato il prodotto. (www.lg.com/global/recycling)

LIETUVIŲ

Seno prietaiso utilizavimas

- Išbrauktos šiukšlių dėžės simbolis rodo, kad elektros ir elektronikos įrangos atliekas (EE|A) reiktų utilizuoti atskirai nuo buitinių atliekų.
- Senoje elektrinėje įrangoje gali būti pavojingų medžiagų, taigi tinkamas seno prietaiso utilizavimas padės apsisaugoti nuo galimų neigiamų pasekmių aplinkai ir žmonių sveikatai. Jūsų sename prietaise gali būti dalių, kurias galima panaudoti dar kartą taisant kitą įrangą, ir kitų vertingų medžiagų, kurias galima perdirbti siekiant tausoti ribotus išteklius.
- Savo prietaisą galite nugabenti į parduotuvę, kurioje jį įsigijote, arba kreipkitės į vietos valdžios atliekų tarnybą ir sužinokite, kur yra artimiausia EE|A surinkimo vieta. Norėdami gauti daugiau informacijos apie savo šalies reikalavimus, apsilankykite www.lg.com/global/recycling.



LATVIEŠU

Jūsu vecās ierīces likvidēšana

- Šis simbols – pārsvītrotā atkritumu tvertne uz riteņiem – norāda, ka elektrisko un elektronisko iekārtu atkritumi (EEIA) jāutilizē atsevišķi no sadzīves atkritumu plūsmas.
- Veci elektriskie izstrādājumi var saturēt bīstamas vielas, tādēļ jūsu vecās ierīces pareiza utilizācija palīdzēs novērst iespējamās negatīvās sekas videi un cilvēka veselībai. Jūsu vecā ierīce var saturēt vairākkārt izmantojamas detaļas, kuras var izmantot citu izstrādājumu remontam, un citus vērtīgus materiālus, kurus var pārstrādāt, tādējādi saglabājot ierobežotus resursus.
- Jūs varat aiznest ierīci vai nu uz veikalu, kurā šo izstrādājumu iegādājieties, vai sazināties ar vietējās pašvaldības atkritumu savākšanas iestādi un uzzināt sīkāku informāciju par tuvāko oficiālo EEIA savākšanas punktu. Jaunāko informāciju par savu valsti skatiet vietnē www.lg.com/global/recycling.

МАКЕДОНСКИ

Фрлање на вашиот стар апарат

- Сите електрични и електронски производи треба да се фрлат засебно од комуналниот отпад, односно во собирни капацитети назначени од страна на владата или локалните власти.
- Правилното фрлање на вашиот стар апарат ќе помогне да се спречат potenciјalni негативни последици за okolinata и човековото здравје.
- За подетални информации за фрлањето на вашиот стар апарат, стапете во контакт со општинската служба за отстранување отпад или со продавницата од каде што сте го купиле производот.

NEDERLANDS

Verwijdering van uw oude apparaat

- Dit symbool van de doorgekruiste vuilnisbak geeft aan dat afgedankte elektrische en elektronische producten (WEEE) afzonderlijk van het huishoudelijke afval moeten worden verwijderd.
- Oude elektrische producten kunnen gevaarlijke stoffen bevatten, dus een juiste verwijdering van uw oude apparaat helpt bij het voorkomen van mogelijke negatieve gevolgen voor het milieu en de volksgezondheid. Uw oude apparaat kan herbruikbare onderdelen bevatten die kunnen worden gebruikt voor het repareren van andere producten, en andere waardevolle materialen die kunnen worden gerecycled voor het behoud van beperkte grondstoffen.
- U kunt uw apparaat meenemen naar de winkel waar u het product heeft gekocht, of u kunt contact opnemen met uw plaatselijke afvalverwerking instantie voor de gegevens van uw dichtstbijzijnde geautoriseerde WEEE-verzamelpunt. Voor de meest recente informatie voor uw land verwijzen wij u naar www.lg.com/global/recycling

NORSK

Avhending av gamle apparater

- Dette symbolet av en utkrysset avfallsdunk indikerer at kassert elektronikk og elektroniske produkter (WEEE) skal kastes separat fra husholdningsavfall og leveres til den kommunale resirkuleringen.
- Gamle elektriske produkter kan inneholde farlige stoffer, så korrekt avfallshåndtering av det gamle apparatet bidrar til å hindre potensielt negative konsekvenser for miljøet og andres helse. Gamle apparater kan inneholde gjenbrukbare deler som kan brukes til å reparere andre produkter og andre verdifulle materialer som kan resirkuleres for å bevare begrensede ressurser.
- Du kan bringe apparatet enten til butikken der du kjøpte produktet, eller ta kontakt med den lokale myndighetens avfallskontor for informasjon om nærmeste autoriserte innsamlingspunkt for el-avfall (WEEE-avfall). For den mest oppdaterte informasjonen for ditt land, gå til www.lg.com/global/recycling.



POLSKI

Utylizacja starego urządzenia

- Symbol przekreślonego pojemnika na odpady na kółkach oznacza, że produkty elektryczne lub elektroniczne (WEEE) należy zutylizować poza obiegiem odpadów komunalnych.
- Stare produkty elektroniczne mogą zawierać niebezpieczne substancje. Właściwa utylizacja starego urządzenia pozwoli uniknąć potencjalnych negatywnych skutków dla środowiska i zdrowia. Stare urządzenie może zawierać części wielokrotnego użytku, które mogą zostać wykorzystane do naprawy innych produktów lub inne wartościowe materiały, które można przetworzyć, aby oszczędzać zasoby naturalne.
- Urządzenie można oddać do sklepu, w którym zostało kupione lub skontaktować się z lokalnym urzędem gospodarki odpadami, aby uzyskać informacje o najbliższym punkcie zbiórki WEEE. Aby uzyskać aktualne informacje z zakresu gospodarki odpadami obowiązującej w danym kraju, należy odwiedzić stronę <http://www.lg.com/global/sustainability/environment/take-back-recycling/global-network-europe> (plik PDF : "For more information about how to recycle LG products in your country").

PORTUGUÊS

Eliminação do seu aparelho usado

- Este símbolo de um caixote do lixo com rodas e linhas cruzadas sobrepostas indica que os resíduos de produtos elétricos e eletrônicos (REEE) devem ser eliminados separadamente do lixo doméstico.

- Os produtos elétricos usados podem conter substâncias perigosas, pelo que, a eliminação correta do seu aparelho usado pode contribuir para evitar potenciais consequências negativas para o ambiente e saúde humana. O seu aparelho usado pode conter peças reutilizáveis que podem ser usadas para reparar outros produtos e outros materiais úteis que podem ser reciclados para preservar os recursos limitados.
- Pode levar o seu aparelho à loja onde o adquiriu, ou contactar a sua entidade local de recolha e tratamento de resíduos para obter mais informações relativas ao ponto de recolha de REEE autorizado mais próximo. Para obter informações mais atualizadas relativas ao seu país, visite www.lg.com/global/recycling

ROMÂNĂ

Eliminarea aparatului vechi

- Simbolul de pubeleă indică faptul că deșeurile de echipamente electrice și electronice (DEEE) trebuie eliminate separat de celelalte deșeuri.
- Produsele electrice și electronice vechi conțin substanțe periculoase. Astfel, prin eliminarea corespunzătoare veți contribui la prevenirea deteriorării mediului înconjurător și al sănătății umane. Este posibil ca dispozitivul dvs. vechi să conțină piese componente care pot fi folosite pentru repararea altor produse sau materiale importante ce pot fi reciclate în scopul economisirii resurselor limitate.
- Dispozitivul vechi poate fi returnat magazinului de unde a fost achiziționat sau puteți contacta firma responsabilă pentru eliminarea deșeurilor în scopul aflării locației unității autorizate pentru reciclarea deșeurilor electrice și electronice (WEEE). Pentru informații mereu actualizate și referitoare la țara dvs. vă rugăm să vizitați pagina web www.lg.com/global/recycling.



SLOVENČINA

Zneškodnenie starého spotrebiča

- Tento symbol prečiarknutého odpadkového koša na kolieskach znamená, že odpad z elektrických a elektronických zariadení (WEEE) musí byť zneškodnený samostatne od komunálneho odpadu.
- Staré elektrické produkty môžu obsahovať nebezpečné latky, preto správne zneškodnenie vášho starého spotrebiča pomôže zabrániť potenciálnym negatívnym dopadom na prostredie a ľudské zdravie. Váš starý spotrebič môže obsahovať diely, ktoré možno opätovne použiť na opravu iných produktov, a iné cenné materiály, ktoré možno recyklovať s cieľom chrániť obmedzené zdroje.
- Svoj spotrebič môžete zaniest' do predajne, kde ste produkt zakúpili, alebo sa môžete obrátiť na oddelenie odpadov miestnej samosprávy a požiadať o informácie o najbližšom zbernom mieste odpadu z elektrických a elektronických zariadení (WEEE). Najnovšie informácie platné pre vašu krajinu nájdete na stránke www.lg.com/global/recycling

SLOVENŠČINA

Odstranjanje vaše stare naprave

- Prečrtan symbol smetnjaka opozarja, da je treba odpadne električne in elektronske izdelke (OEEI) odstranjevati ločeno od ostalih komunalnih odpadkov.
- Odpadni električni izdelki lahko vsebujejo nevarne snovi, zato s pravilnim odstranjevanjem stare naprave prispevate k preprečevanju morebitnih negativnih vplivov na okolje in zdravje ljudi. Vaša stara naprava lahko vsebuje dele, ki jih je mogoče uporabiti za popravilo drugih izdelkov, in druge dragocene materiale, ki jih je mogoče reciklirati in s tem ohraniti omejene vire.

- Svojo napravo lahko odnesete v trgovino, kjer ste jo kupili, ali pa se glede podrobnosti o najbližjem pooblaščenem zbirnem mestu za odpadno električno in elektronsko opremo obrnite na lokalno komunalno podjetje. Za najnovejše informacije za svojo državo si oglejte www.lg.com/global/recycling.

SHQIP

Hedhja e pajisjes suaj të vjetër

- Të gjitha produktet elektrike dhe elektronike duhet të hidhen veçmas nga mbetjet e bashkisë përmes pikave të grumbullimit të caktuara nga qeveria ose autoritetet vendase.
- Hedhja e duhur e pajisjes suaj të vjetër do të ndihmojë në parandalimin e pasojave të mundshme negative për mjedisin dhe shëndetin e njeriut.
- Për informacione më të hollësishme rreth hedhjes të pajisjes suaj të vjetër, ju lutem kontaktoni zyrën e qytetit, shërbimin për hedhjen e mbeturinave ose dyqanin ku e keni blerë produktin.



SRPSKI

Odlaganje starog aparata

- Ovaj simbol precrtnana kanta za smeće pokazuje da električni i elektronski otpad (WEEE) treba da se odlaže odvojeno od običnog komunalnog otpada.
- Stari električni aparati mogu da sadrže otrovne supstance, tako da će pravilno odlaganje Vašeg starog aparata pomoći sprečavanju pojave negativnih posledica po životnu sredinu i zdravlje ljudi. Vaš stari aparat može da sadrži delove za višekratnu upotrebu koji se mogu koristiti za zamenu drugih proizvoda i druge vredne materijale koji se mogu reciklirati radi očuvanja ograničenih resursa.
- Vaš aparat možete da odnesete u radnju gde ste ga kupili ili da kontaktirate lokalnu vladinu kancelariju za otpad kako biste dobili informaciju o najbližoj autorizovanoj WEEE stanici za odlaganje ovog otpada. Za najnovije informacije za Vašu zemlju, molimo Vas da pogledate web stranicu www.lg.com/global/recycling.

SVENSKA

Bortskaffning av den gamla produkten

- Den överkorsade soptunnesymbolen indikerar att elektroniskt och elektriskt avfall (WEEE) ska sorteras separat från hushållsavfallet och lämnas in till en av kommunen anvisad plats för återvinning.
- Kasserade elektroniska och elektriska produkter kan innehålla farliga substanser, korrekt avfallshantering av produkten förhindrar negativa konsekvenser för miljön och den mänskliga hälsan. Din gamla produkt kan även innehålla återanvändningsbara delar som kan användas för att reparera andra produkter samt innehålla värdefulla ämnen som kan återvinnas för att spara jordens resurser.
- Du kan ta din gamla produkt till butiken där du köpte den eller kontakta din kommun för information om närmaste WEEE-uppsamlingsställe. För att få den senaste informationen för ditt land, gå till www.lg.com/global/recycling



FR

**Cet appareil
et ses accessoires
se recyclent**

REPRISE
À LA LIVRAISON



OU

À DÉPOSER
EN MAGASIN



OU

À DÉPOSER
EN DÉCHÈTERIE



Points de collecte sur www.quefairedemesdechets.fr
Privilégiez la réparation ou le don de votre appareil !

Poznámky

Poznámky

