



Korisnički priručnik

LG CineBeam Laser

DLP Projektor

Prije korištenja proizvoda pažljivo pročitajte sigurnosne informacije.

HF85JG

www.lg.com

Autorska prava © 2017 LG Electronics Inc. Sva prava pridržana.

LICENCE

Podržane licence mogu se razlikovati ovisno o modelu. Dodatne informacije o licencama potražite na www.lg.com.



Proizvedeno pod licencom Dolby Laboratories. Dolby, Dolby Vision, Dolby Audio, i duplo-D simbol su zaštitne marke Dolby Laboratories.



The terms HDMI and HDMI High-Definition Multimedia Interface, and the HDMI logo are trademarks or registered trademarks of HDMI Licensing LLC in the United States and other countries.



For DTS patents, see <http://patents.dts.com>. Manufactured under license from DTS Licensing Limited. DTS, DTS-HD, the Symbol, & DTS or DTS-HD and the Symbol together are registered trademarks of DTS, Inc. © DTS, Inc. All Rights Reserved.



NAPOMENA

- Prikazana slika može se razlikovati od stvarnog izgleda vašeg projektora.
- Prikaz na zaslonu vašeg projektora može se malo razlikovati od onog prikazanog u ovom priručniku.

SIGURNOSNE MJERE

Pridržavajte se sigurnosnih uputa kako biste izbjegli potencijalne nezgode ili pogrešno korištenje projektora.

- Mjere opreza iskazuju se u dva oblika, kao **UPOZORENJE** i **OPREZ**, što je objašnjeno u nastavku.

 **UPOZORENJE** Nepoštivanje ovih uputa može dovesti do ozbiljnih ozljeda, pa čak i smrti.

 **OPREZ** Nepoštivanje ovih uputa može prouzročiti ozljede ili oštetiti proizvod.

- Pažljivo pročitajte korisnički priručnik i spremite ga na lako dostupno mjesto.



UPOZORENJE/OPREZ
OPASNOST OD STRUJNOG UDARA, NE OTVARAJTE



 Simbol munje sa strelicom unutar jednakostraničnog trokuta upozorenje je korisniku na prisutnost neizoliranog opasnog napona u kućištu proizvoda koji može biti dovoljno snažan da predstavlja rizik od strujnog udara za ljude.

 Uskličnik unutar jednakostraničnog trokuta upozorenje je korisniku na prisutnost važnih uputa za rukovanje i održavanje (servis) u dokumentaciji koja je priložena uz uređaj.

UPOZORENJE/OPREZ

- KAKO BI SE SMANJIO RIZIK OD POŽARA I STRUJNOG UDARA, NEMOJTE IZLAGATI PROIZVOD KIŠI ILI VLAZI.

Pročitajte ove upute.

Sačuvajte ove upute.

Obratite pažnju na sva upozorenja.

Slijedite sve naputke.

Postavljanje u zatvorenom prostoru

UPOZORENJE

- Projektor nemojte koristiti na otvorenom i ne izlažite ga vlazi i vodi.
 - Budući da projektor nije vodootporan, to može uzrokovati požar ili strujni udar.
- Projektor nemojte postavljati na izravnu sunčevu svjetlost ili u blizinu izvora topline kao što su radijatori, otvoreni plamen, pećnice itd.
 - To može uzrokovati požar.
- U blizinu projektora nemojte stavljati zapaljive tvari kao što su aerosoli.
 - To može uzrokovati požar.

- Nemojte dopuštati djeci da se drže za projektor ili penju do njega.
 - Projektor bi uslijed toga mogao pasti i uzrokovati ozljedu ili smrtne posljedice.
- Projektor nemojte postavljati na mjesto bez ventilacije (npr. na policu za knjige ili u ormar) ili na tepih ili jastuk.
 - To može uzrokovati požar zbog povećanja unutarnje temperature.
- Proizvod ne postavljajte u blizinu izvora pare, ulja ili isparavanja ulja (npr. ovlaživača ili kuhinjske radne ploče).
 - Ako to ne učinite, moglo bi doći do požara, strujnog udara ili korozije.
- Proizvod ne postavljajte na zid ili strop u blizini izvora ulja ili isparavanja ulja.
 - Time se može prouzročiti oštećenje uređaja i njegovo ispadanje iz postolja, a posljedično i ozbiljne ozljede.
- Projektor nemojte postavljati tamo gdje bi mogao biti izložen prašini.
 - To može uzrokovati požar.
- Projektor nemojte koristiti na vlažnim mjestima kao što je kupaonica, gdje bi se mogao smočiti.
 - To može uzrokovati požar ili strujni udar.
- Pazite da stolnjak ili zavjesa ne blokiraju ventilacijski otvor.
 - To može uzrokovati požar zbog povećanja unutarnje temperature.
- Prostor oko projektora treba biti prozračan. Udaljenost između projektora i zida treba biti najmanje 30 cm.
 - Time ćete spriječiti požar zbog povećanja unutarnje temperature.
- Proizvod bi na strop trebao ugraditi profesionalni tehničar pomoću odobrenih alata. Ako nije ispravno ugrađen, proizvod bi mogao pasti.
 - To bi moglo dovesti do tjelesne ozljede ili oštećenja imovine. Obratite se centru za korisničku podršku za ugradnju proizvoda.
- Ako upotrijebite nosač za montiranje na strop, ili ljepilo da biste spriječili otpuštanje vijaka ili ako na proizvod nanesete ulje ili mazivo, to bi moglo dovesti do pucanja kućišta i pada proizvoda. To također može uzrokovati teške tjelesne ozljede osobe koja se u trenutku pada nalazi ispod uređaja te može oštetiti proizvod.

OPREZ

- Postavljate li projektor na stol ili policu, nemojte ga staviti blizu ruba.
 - Projektor može pasti i oštetiti se ili uzrokovati ozljede. Koristite ormarić i postolje koji odgovaraju projektoru.
- Kad ga premještate, projektor obavezno isključite i iskopčajte kabel za napajanje i ostale kabele.
 - Kabel za napajanje mogao bi se oštetiti i uzrokovati požar ili strujni udar.
- Projektor nemojte postavljati na nestabilne ili pomične površine, kao što je nedovoljno učvršćena policica ili nagnuta površina.
 - Mogao bi pasti i ozlijediti nekoga.
- Prilikom priključivanja vanjskih uređaja na projektor pazite da ga ne prevrnете.
 - Projektor bi mogao ozlijediti nekoga i oštetiti se.

Izvori napajanja

UPOZORENJE

- ISKOPČAVANJE UREĐAJA S GLAVNOG NAPAJANJA
 - Strujni utikač služi za iskopčavanje uređaja. Ako dođe do hitnog slučaja, strujni utikač mora biti lako dostupan.
- Trebali biste spojiti uzemljenje. (Osim za uređaje koji nisu uzemljeni.)
 - Provjerite je li uzemljenje spojeno kako biste spriječili mogući strujni udar. Ako uzemljenje uređaja nije moguće, od kvalificiranog električara zatražite da postavi zaseban prekidač strujnog kruga. Ne pokušavajte uzemljiti projektor tako što ćete ga priključiti na telefonske žice, gromobrane ili plinske cijevi.
- Utikač gurnite u strujnu utičnicu do kraja.
 - Loš kontakt može dovesti do požara.
- Nemojte postavljati teške predmete na kabel napajanja.
 - To može uzrokovati požar ili strujni udar.
- Nikad ne dodirujte strujne priključke mokrim rukama.
 - To može uzrokovati strujni udar.

- Nemojte priključivati previše uređaja u jednu višestruku zidnu utičnicu.
 - To može uzrokovati požar zbog pregrijavanja utičnice.
- Čistite AC adapter, kabel za napajanje i zidnu utičnicu koja se koristi od prašine ili drugih čestica.
 - To može uzrokovati požar.
- Ako se na projektoru ili AC adapteru pojavi dim ili osjetite miris paleži, odmah prestanite koristiti uređaj. Iskopčajte kabel za napajanje iz zidne utičnice, a zatim se obratite centru za podršku korisnicima.
 - To može uzrokovati požar.
- Kako biste isključili glavno napajanje, iskopčajte kabel za napajanje koji treba biti postavljen tako da mu se može lako pristupiti.

OPREZ

- Uvijek uhvatite za utikač kad uklanjate AC adapter ili kabel za napajanje.
 - U suprotnom možete uzrokovati požar ili oštetiti proizvod.
- Nemojte savijati kabel za napajanje AC adaptera.
 - Ako je kabel za napajanje dulje vrijeme previše savijen, može se oštetiti s unutarnje strane. To može uzrokovati požar ili strujni udar.
- Kabel napajanja ili utikač ne smiju biti oštećeni, izmijenjeni, jako savijeni, uvijeni, izvučeni, priklješteni ili pregrijani. Nemojte koristiti uređaj ako je zidna utičnica labavo pričvršćena.
 - To može uzrokovati požar ili strujni udar.
- Kabel za napajanje držite dalje od grijalica.
 - Zaštitni omotač na žicama mogao bi se otopiti i uzrokovati požar ili strujni udar.
- Projektor postavite tako da se ljudi ne spotiču i ne staju na kabel napajanja i priključite ga tako da zaštitite kabel napajanja i utikač od oštećenja.
 - To može uzrokovati požar ili strujni udar.

- Projektor nemojte uključivati/isključivati ukopčavanjem ili iskopčavanjem kabela za napajanje iz utičnice. (Kabel za napajanje nemojte koristiti kao prekidač napajanja.)
 - To može uzrokovati strujni udar ili oštetiti uređaj.
- Nemojte umetati vodič s druge strane zidne utičnice u koju je ukopčan utikač. Osim toga, ne dodirujte utikač neposredno nakon što ga iskopčate iz zidne utičnice.
 - To može uzrokovati strujni udar.
- Koristite isključivo originalni kabel za napajanje tvrtke LG Electronics. Nemojte koristiti druge kabele za napajanje.
 - To može uzrokovati požar ili strujni udar.
- Ako u AC adapter, kabel za napajanje ili unutrašnjost projektora uđu voda ili drugi materijal, pritiskom na gumb za napajanje isključite projektor. Uklonite kabele, a zatim se obratite centru za podršku korisnicima.
 - To može uzrokovati požar ili strujni udar.
- Površina AC adaptera je vruća. Držite AC adapter izvan dosega djece i nemojte ga dodirivati tijekom uporabe.
- Nikad nemojte rastavljati dijelove sustava za napajanje (AC adapter/kabel za napajanje itd.).
 - To može oštetiti kabel za napajanje i uzrokovati požar ili strujni udar.
- Čvrsto povežite AC adapter i kabel za napajanje.
 - Ako to ne učinite, može doći do kvara uređaja ili požara.
- Na kabel za napajanje i AC adapter nemojte stavljati teške predmete ili ih pritiskati i izbjegavajte njihovo oštećivanje.
 - To može uzrokovati požar ili oštetiti proizvod.
- Uvijek koristite AC adapter tvrtke LG Electronics ili drugi AC adapter koji je ta tvrtka odobrila.
 - Ako priključite bilo koji drugi AC adapter, to može uzrokovati treperenje zaslona.

Tijekom upotrebe

UPOZORENJE

- Na projektor nemojte stavljati nikakve predmete s tekućinom, kao što su vaze, posude s cvijećem, šalice, kozmetički preparati, lijekovi ili ukrasi, svijeće itd.
 - To može uzrokovati požar ili strujni udar te uzrokovati ozljedu zbog pada.
- U slučaju snažnog udara ili oštećenja ormarića, isključite ga, iskopčajte iz zidne utičnice i obratite se ovlaštenom servisnom centru.
 - To može uzrokovati strujni udar.
- U projektor nemojte umetati metalne predmete kao što su novčići, ukosnice ili komadići metala niti zapaljive materijale, npr. papir ili šibice.
 - Time ćete spriječiti strujni udar ili požar.
- Prilikom zamjene starih baterija za daljinski upravljač novima pazite da dijete ne proguta baterije. Baterije držite izvan dohvata djece.
 - Ako dijete proguta bateriju, odmah se obratite liječniku.
- Nikada ne otvarajte nijedan poklopac projektor.
 - Postoji velika opasnost od strujnog udara.
- Nemojte gledati izravno u leću dok projektor radi.
 - Jarka svjetlost može oštetiti vaše oči.
- Ako je lampa uključena ili ste je upravo isključili, ne dodirujte otvor za ventilaciju ili lampu jer su vrela.
- Ako dođe do curenja plina u prostoriji s projektorom, ne dodirujte projektor ili zidnu utičnicu. Otvorite prozore kako biste prozračili prostor.
 - Iskre mogu uzrokovati požar ili opekline.
- Iskopčajte kabel za napajanje iz utičnice tijekom grmljavinske oluje.
 - To će spriječiti strujni udar ili oštećenje projektor.
- Projektor nemojte koristiti u blizini elektroničkih uređaja koji stvaraju snažno magnetsko polje.
- Plastičnu foliju pakiranja projektor spremite izvan dosega djece.
 - Ako se njome ne rukuje na siguran način, može izazvati gušenje.

- Nemojte dugo držati ruku na projektoru tijekom rada.
- Ako ste povezali igraću konzolu i projektor, preporučuje se da se za vrijeme igranja nalazite na udaljenosti većoj od četiri dijagonale zaslona.
 - Provjerite je li priključni kabel dovoljno dug. U suprotnom proizvod može pasti i oštetiti se ili uzrokovati ozljede.
- Nemojte ostavljati projektor ili njegov daljinski upravljač s baterijama u okruženju s vrlo visokom temperaturom.
 - To može uzrokovati požar.

OPREZ

- Nemojte stavljati teške predmete na projektor.
 - Mogao bi pasti i ozlijediti nekoga.
- Pazite da tijekom prijevoza ne oštetite leću.
- Nemojte dodirivati leću projektor.
 - Leća bi se mogla oštetiti.
- Nemojte koristiti oštre predmete na projektoru, kao što su nož ili čekić, jer tako biste mogli oštetiti kućište.
- U slučaju da se na zaslonu ne prikazuje slika ili nema zvuka, prestanite koristiti projektor. Isključite projektor, iskopčajte ga iz utičnice i obratite se našem servisnom centru.
 - To može uzrokovati požar ili strujni udar.
- Nemojte ispuštati predmete na projektor i pazite da nešto ne udara u projektor.
 - To može uzrokovati oštećenje projektor. ili ozlijediti nekoga.
- Preporučuje se da sadržaj na zaslonu gledate na udaljenosti od 5 do 7 puta većoj od dijagonale zaslona.
 - Ako zaslon dugo vremena gledate izbliza, vid bi vam mogao oslabjeti.

- Svjetlosnu zraku iz projektora nemojte blokirati knjigom ili drugim predmetima.
 - Dulja izloženost zraci projektora može uzrokovati požar. Osim toga, leća se može pregrijati i oštetiti zbog odbijene topline. Onemogućite funkciju AV kako biste privremeno zaustavili projekciju ili isključite napajanje.
- Nemojte uključivati projektor s postavljenom velikom glasnoćom.
 - Velika glasnoća može oštetiti sluh.
- U blizini projektora nemojte koristiti visokonaponsku električnu opremu (npr. uređaj za ubijanje kukaca). Tako ga možete oštetiti.

Čišćenje

UPOZORENJE

- Za vrijeme čišćenja projektor nemojte prskati vodom. Voda ne smije ući u projektor.
 - To može uzrokovati požar ili strujni udar.
- Ako se iz projektora počne dimiti ili širiti neobičan miris ili pak u njega upadne strano tijelo, isključite ga, iskopčajte iz zidne utičnice i obratite se našem servisnom centru.
 - U suprotnom bi moglo doći do požara ili strujnog udara.

OPREZ

- Jednom godišnje obratite se našem servisnom centru ili prodavaču projektoru radi čišćenja unutarnjih dijelova projektoru.
 - Ako projektor ne čistite dugo vremena, nakupit će se prašina, što bi moglo dovesti do požara ili oštećenja projektoru.
- Prilikom čišćenja plastičnih dijelova, kao što je kućište projektoru, iskopčajte napajanje i obrišite dio mekom krpicom. Nemojte prskati dijelove vodom niti ih brisati mokrom krpom. Nikada nemojte koristiti sredstva za čišćenje stakla, sredstva za poliranje automobila ili industrijska sredstva za poliranje, abrazivna sredstva, vosak, benzen ili alkohol jer mogu oštetiti projektor.
 - To može uzrokovati požar, električni udar ili oštećenje uređaja (izobličenje ili korozija).
- Nemojte brisati optički sustav (objektiv, zrcalo) neposredno nakon isključivanja proizvoda ili dok je proizvod uključen. Prilikom čišćenja svih dijelova proizvoda iskopčajte kabel napajanja i dijelove nježno prebrišite mekom krpom. Nemojte prskati dijelove vodom niti ih brisati mokrom krpom. Nemojte koristiti deterđente, sredstva za poliranje automobila ili industrijska sredstva za poliranje, abrazivne tvari, vosak, benzen, alkohol, vodu itd. na glavnoj jedinici proizvoda niti na optičkom sustavu (objektiv, zrcalo) jer to može prouzročiti oštećenje proizvoda.
 - To može uzrokovati požar, električni udar ili oštećenje uređaja (izobličenje ili korozija).
- Projektor prije čišćenja iskopčajte iz zidne utičnice.
 - U suprotnom biste mogli uzrokovati požar ili strujni udar.

Laser

⚠ UPOZORENJE

- Proizvod sadrži laserski modul. Proizvod nemojte rastavljati ili na njemu vršiti preinake jer bi to moglo biti opasno.
- Izlažete se opasnosti od izlaganja laserskom zračenju ako proizvod mijenjate ili na njemu vršite preinake na način koji nije naveden u korisničkom priručniku.
- Nemojte gledati izravno u jarku svjetlost iz uređaja kako biste zaštitili oči.
- Ako upotrebljavate kontrole, izvršavate prilagodbe ili provodite postupke koji nisu navedeni u ovom dokumentu, možete se izložiti opasnom zračenju.

⚠ OPREZ

- Ovaj je proizvod laserski uređaj klase 1 koji ispunjava zahtjeve norme IEC 60825-1.

Norma o ugrađenom laseru (laserski modul klase 4)

- Valna duljina: 448 nm – 462 nm
- Izlazno svjetlo: približno 4,35 W x 8

Oznaka s klasom laserskog proizvoda

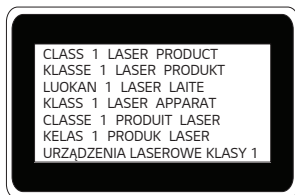

Naljepnica o klasi lasera proizvoda nalazi se s donje strane proizvoda.

Ostalo

UPOZORENJE

- Kada napuštate prostoriju, projektor postavite izvan dosega životinja i isključite kabel za napajanje iz zidne utičnice.
 - Korištenje oštećenog kabela za napajanje može izazvati kratki spoj ili požar.
- Projektor nemojte koristiti u blizini elektroničkih uređaja s iznimno preciznom tehnologijom i uređaja koji emitiraju slab radijski signal.
 - To može utjecati na rad projektoru i uzrokovati nezgodu.
- Samo kvalificirani tehničar smije rastavljati i modificirati projektor. Ako je potrebno dijagnosticirati kvar, prilagoditi ili popraviti projektor, obratite se prodavaču ili našem servisnom centru.
 - To može uzrokovati požar ili strujni udar.
- Potrebna je dostatna ventilacija, nemojte blokirati protok zraka oko uređaja. To može uzrokovati ozljede i pregrijavanje unutrašnjosti uređaja.
- Nemojte dodirivati leću, možete se opeći ili oštetiti leću. Leća i uređaj mogu biti VRUĆI tijekom upotrebe i odmah nakon nje. Uređajem pažljivo rukujte i omogućite dostatno hlađenje.
- Koristite samo uzemljene strujne utičnice. (Osim za uređaje koji nisu uzemljeni.)
- Nemojte ništa umetati u ventilacijske otvore i nemojte ih prekrivati.
 - To može uzrokovati požar ili strujni udar.
- Za optimalan rad uređaja pratite sve smjernice za održavanje i uređaj servisirajte isključivo kod ovlaštenog servisera.
- Baterije i daljinski upravljač držite izvan dohvata djece.
 - To će spriječiti ozljede ili oštećenje proizvoda.

 **OPREZ**

- Nemojte koristiti i skladištiti projektor na otvorenom na dulje razdoblje.
- Nemojte kombinirati nove i stare baterije.
 - Napukle baterije ili baterije koje cure mogu izazvati oštećenje projektora ili ozljede.
- Svakako iskopčajte projektor iz napajanja ako ga nećete koristiti duže vrijeme.
 - Nakupljena prašina može izazvati požar ili strujni udar zbog pregrijavanja, iskrenja ili propadanja izolacije.
- Koristite samo navedenu vrstu baterije.
 - Napukle baterije ili baterije koje cure mogu izazvati oštećenje projektora ili ozljede.
- Za zamjenu obavezno koristite istu vrstu baterije.
 - Ako baterija nije ispravno postavljena, brzo će se isprazniti ili daljinski upravljač neće ispravno raditi.
- Iskorištene baterije odložite na odgovarajući način.
 - U suprotnom može doći do eksplozije ili požara. Pravilan način odlaganja može se razlikovati ovisno o državi ili regiji. Baterije odložite prema uputama.
- Bateriju nemojte bacati niti rastavljati.
 - To može uzrokovati požar ili eksploziju zbog oštećenja baterije.

- Baterije uskladištite podalje od metalnih predmeta kao što su ključevi i spajalice.
 - Kratki spoj može dovesti do naglog podizanja temperature, što može uzrokovati požar ili eksploziju.
- Baterije nemojte pohranjivati u blizini bilo kakvog izvora topline poput grijača.
 - To može uzrokovati požar ili oštetiti uređaj.
- Nemojte pohranjivati baterije pri temperaturama višim od 60 °C niti na mjestima s visokom vlagom.
 - U suprotnom može doći do eksplozije ili požara.
- Provjerite je li baterija pravilno postavljena.
 - Time ćete spriječiti eksploziju ili požar.
- Neodgovarajuća zamjenska baterija može uzrokovati požar.
- Baterije: Dodatnu opremu (baterije itd.) pospremite na sigurno mjesto izvan dohвата djece.

Rizična skupina 2

OPREZ Uređaj emitira potencijalno opasno optičko zračenje. Nemojte gledati u projektorsku lampu. To bi moglo oštetiti vaš vid.

Naljepnica se nalazi s donje strane proizvoda, a tekst na naljepnici može biti na drugom jeziku.

SADRŽAJ

LICENCE 2

SIGURNOSNE MJERE 3

PRIPREMA 16

Dodatna oprema 16

Opcijski dodaci 17

Dijelovi i komponente 18

– Glavna jedinica 18

– Stražnja strana 19

Upotreba upravljačkog gumba 20

– Osnovne funkcije 20

– Prilagodba izbornika 21

Indikatori statusa projektora 21

Postavljanje 22

– Mjere opreza prilikom postavljanja 22

– Mjere opreza pri korištenju zaštite za ogledalo 24

– Udaljenost projekcije prema veličini zaslona 25

– Sigurnosni sustav Kensington 26

MAGIC DALJINSKI UPRAVLJAČ 27

Registracija Magic daljinskog upravljača 29

Ponovna registracija Magic daljinskog upravljača 29

Korištenje Magic daljinskog upravljača 30

KORIŠTENJE PROJEKTORA 31

KORIŠTENJE PROJEKTORA 31

– Fokus slike na zaslonu 31

– Prikaz projektorom 32

POVEZIVANJE UREĐAJA 33

Priključivanje HD prijemnika, DVD

uređaja ili vanjskih uređaja 34

– HDMI priključak 34

Priključivanje računala 35

– HDMI priključak 35

Priključivanje prijenosnog računala

36

– HDMI priključak 36

Priključivanje slušalica 37

Povezivanje s digitalnim pojačalom

38

ODRŽAVANJE 39

Čišćenje 39

– Čišćenje leće 39

– Čišćenje kućišta projektora 39

SPECIFIKACIJE 40

SIMBOLI 43

PRIPREMA

Proizvod na slici može se razlikovati od stvarnog proizvoda.

Dodatna oprema

Dodatna oprema isporučena s projektorom prikazana je u nastavku.

Dodatna oprema podložna je promjenama bez prethodne najave.

Nova se dodatna oprema može dodati, a stara ukloniti.



AA

Magični daljinski upravljač
Dvije AA baterije



Korisnički priručnik



Kabel za napajanje



AC-DC adapter

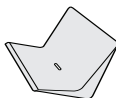

Zaštita za ogledalo

- Prilikom ukopčavanja HDMI kabela u HDMI priključak ili USB kabela i USB flash memorije u USB priključak koristite proizvode širine 18 mm ili manje te visine 10 mm ili manje. Ako USB kabel ili USB flash memorija ne odgovaraju USB priključcima na projektoru, koristite produžni kabel koji podržava USB 2.0.

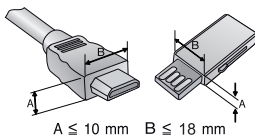

- Ako se istovremeno priključuju dva USB uređaja, oba moraju imati okvir tanji od 8,5 mm.
- Koristite certificirani kabel s logotipom HDMI.
- Ako ne koristite certificirani HDMI kabel, na zaslonu se možda neće prikazati slika ili može doći do pogreške u povezivanju. (Preporučene vrste HDMI kabela)
 - High-Speed HDMI[®]/TM kabel
 - High-Speed HDMI[®]/TM kabel s priključkom za Ethernet

Opcijski dodaci

Za kupnju dodatne opreme posjetite trgovinu elektroničkim proizvodima ili internetsku stranicu za kupnju ili posjetite trgovinu u kojoj ste kupili proizvod. Opcijska dodatna oprema podložna je promjenama bez prethodne najave.



Projekcijski zaslon

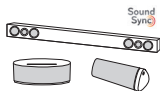

LG audiouređaj



HDMI kabel



Video kabel



Optički kabel

Dijelovi i komponente

Projektor je proizveden pomoću iznimno precizne tehnologije. Međutim, mogli biste uočiti crne i/ili svijetle (crvene, plave ili zelene) točkice koje se stalno prikazuju na zaslonu za projiciranje. One su uobičajen rezultat proizvodnog procesa i ne ukazuju na kvar.

Glavna jedinica

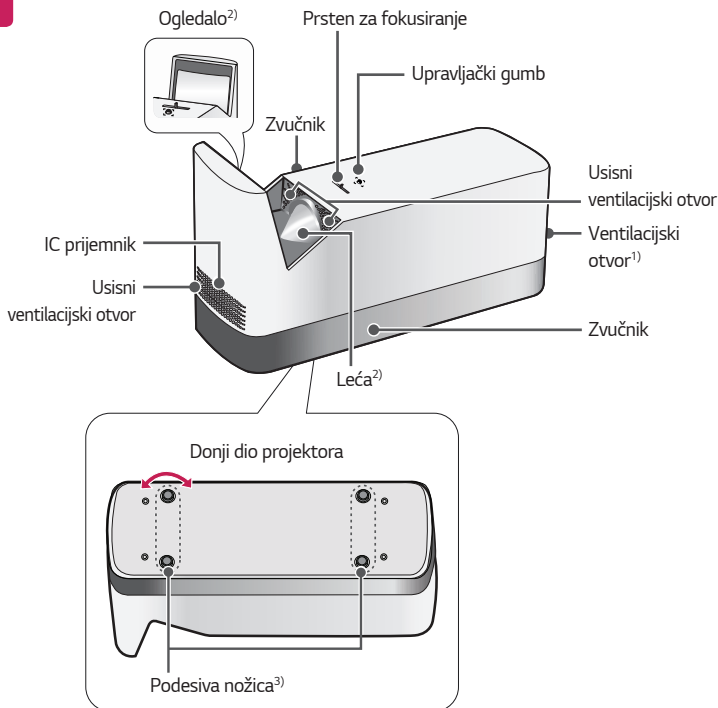

- 1) Budući da je temperatura u području ventilacijskih otvora visoka, nemojte im se približavati.
- 2) Ne dodirujte leće i zrcalo prilikom upotrebe projektor. Leća i zrcalo možda su oštećeni. (Držite leću podalje od oštih predmeta.)
- 3) Kako biste podesili kut, okrenite podesivu nožicu ulijevo ili udesno.

Stražnja strana

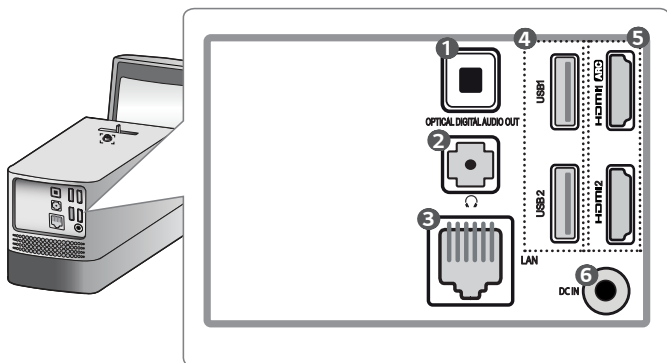





Br.	Opis
1	OPTICAL DIGITAL AUDIO OUT Priključak
2	🎧 (Priključak za slušalice)
3	LAN Priključak
4	🔌 (USB priključak)
5	HDMI Priključak
6	DC IN Priključak

Upotreba upravljačkog gumba

Projektorom možete upravljati tako da pritisnete ili pomaknete upravljački gumb lijevo, desno, gore ili dolje.

Osnovne funkcije

	Uključivanje napajanja	Kada je projektor isključen, prst stavite na upravljački gumb, jednom ga pritisnite i zatim ga otpustite.
	Isključeno	Kada je projektor uključen, prst stavite na upravljački gumb, pritisnite ga na nekoliko sekundi i zatim ga otpustite. (Međutim, ako se na zaslonu nalazi gumb izbornika, pritiskom i držanjem upravljačkog gumba zatvorit će se izbornik.)
	Upravljanje glasnoćom	Prst stavite na upravljački gumb i pomičite ga lijevo ili desno kako biste prilagodili glasnoću.
	Gore/dolje/ lijevo/desno	Ako upravljački gumb pomaknete gore, dolje, lijevo ili desno, možete pomicati pokazivač kako biste odabrali stavke izbornika.



NAPOMENA

- Kada upravljački gumb pomičete gore, dolje, lijevo ili desno, pazite da ga ne pritisnete. Ako upravljački gumb pri pomicanju pritisnete, upravljanje glasnoćom možda neće raditi, a pokazivač se možda neće pomicati.

Prilagodba izbornika

Kada je projektor uključen, jednom pritisnite upravljački gumb.

Stavke izbornika (☰, 📶, ✕, ⚙️) možete prilagoditi tako da upravljački gumb pomaknete lijevo, desno, gore ili dolje. Prijedite na željenu stavku izbornika i zatim jednom pritisnite upravljački gumb za odabir.

☰	Isključivanje projektor.
📶	Promjena izvora ulaznog signala.
✕	Brisanje zaslonskih prikaza i povratak na gledanje slike s projektor.
⚙️	Prikaz izbornika Postavke.

Indikatori statusa projektor

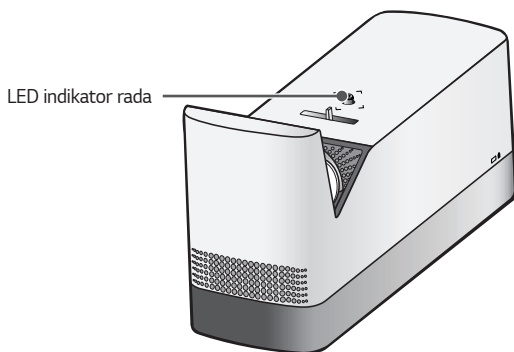

LED indikator rada	
Crveno	Stanje mirovanja
Isključeno	Projektor je uključen i radi.

Postavljanje

Mjere opreza prilikom postavljanja

- Projektor postavite u prostoriju koja se dobro prozračuje.
 - Kako biste spriječili unutarnje zagrijavanje, projektor postavite u prostoriju koja se dobro prozračuje. Nemojte ništa postavljati blizu projektor. To može blokirati otvore za ventilaciju. Ako se ventilacijski otvori blokiraju, povećat će se unutarnja temperatura.

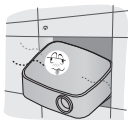

- Projektor nemojte postavljati na tepih ili prostirač. Ako se usisni ventilacijski otvori nalaze s donje strane projektor, pripazite da ih ne blokirate, a projektor uvijek postavite na čvrstu, ravnu površinu.



- Pazite da u projektor ne uđu strana tijela, npr. komadići papira.



- Oko projektor mora postojati odgovarajući razmak (30 cm ili više).



- Projektor nemojte postavljati u prostorije u kojima je zrak vruć, hladan ili vlažan.
- Projektor nemojte postavljati na mjesto na kojemu će privlačiti prašinu.
 - To može uzrokovati požar.
- Nikada ne otvarajte nijedan poklopac projektor. Postoji velika opasnost od strujnog udara.

- Projektor je proizveden pomoću iznimno precizne tehnologije. Međutim, mogli biste uočiti crne i/ili svijetle (crvene, plave ili zelene) točkice koje se stalno prikazuju na zaslonu za projiciranje. One su uobičajen rezultat proizvodnog procesa i ne ukazuju na kvar.
- Daljinski upravljač možda neće funkcionirati ako se nalazi u prostoru koji je osvijetljen žaruljama s elektroničkom predspojnom napravom ili fluorescentnim žaruljama koje emitiraju tri valne duljine. Žarulje zamijenite modelom koji udovoljava međunarodnim standardima kako bi daljinski upravljač nastavio normalno raditi.
- Kako biste projektor postavili na strop, na projektor pomoću M4 x 8 mm vijaka pričvrstite stropni nosač.
- Nemojte pretjerano zatezati vijke. Na taj se način može oštetiti kućište pa bi projektor mogao pasti i uzrokovati ozbiljne ozljede. (Preporučeni zatezni moment: 5–8 kgf·cm)

Mjere opreza pri korištenju zaštite za ogledalo

Zaštita za ogledalo sprječava nakupljanje prašine na leći i ogledalu dok se projektor ne koristi.

- Prije upotrebe projektor skinite zaštitu za ogledalo.
- Kad se projektor ne koristi, stavite zaštitu za ogledalo na mjesto.
 - Tako ćete spriječiti nakupljanje prašine na leći i ogledalu.

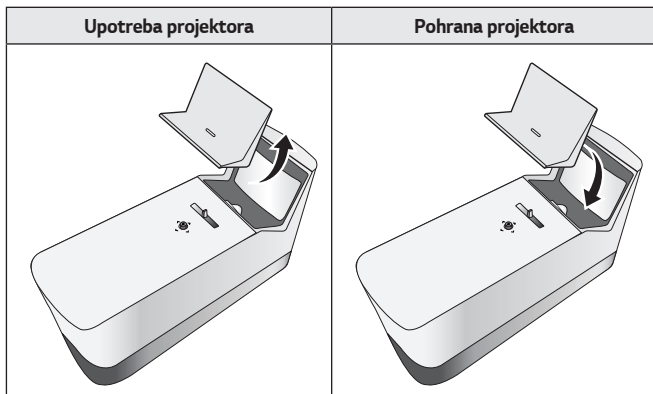

Udaljenost projekcije prema veličini zaslona

- 1 Projektor postavite na čvrstu vodoravnu površinu zajedno s računalom ili izvorom audiosignala ili videosignala.
- 2 Projektor postavite na odgovarajuću udaljenost od zaslona. Udaljenost između projektor i zaslona određuje stvarnu veličinu slike.
- 3 Projektor postavite tako da leća bude postavljena pod pravim kutom u odnosu na zaslon. Ako projektor ne postavite pod pravim kutom, projicirana slika bit će izobličena. Kako biste ispravili izobličenje, koristite funkciju Podešavanje ruba.
- 4 Ukopčajte kabele napajanja projektor i povezanog uređaja u zidnu utičnicu.

Omjer uspravne projekcije: 125 %

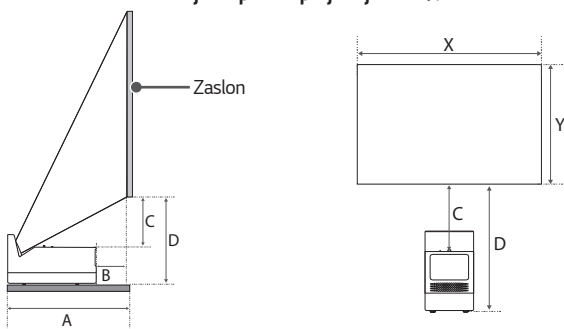

Veličina zaslona [mm]	2286	2540	2794	3048
Veličina vodoravno (X) x veličina okomito (Y) [mm]	1992 x 1121	2214 x 1245	2435 x 1370	2657 x 1494
A [mm]	447	489	531	573
B [mm]	77	119	161	203
C [mm]	242	273	304	336
D [mm]	385	416	447	479

Udaljenost projekcije može se razlikovati ovisno o uvjetima postavljanja.



NAPOMENA

- Ako projicirana slika izgleda izobličeno ili nepravilno, provjerite je li zaslon ispravno postavljen.

Sigurnosni sustav Kensington

- Ovaj projektor ima priključak za sigurnosni standard Kensington, kao mehanizam protiv krađe. Priključite kabel za sigurnosni sustav tvrtke Kensington kao što je prikazano ispod.
- Detaljne upute za instalaciju i korištenje sigurnosnog sustava tvrtke Kensington potražite u korisničkom vodiču koji se isporučuje sa sigurnosnim sustavom tvrtke Kensington.
- Sigurnosni sustav tvrtke Kensington dodatna je oprema.
- Što je Kensington?
Kensington je tvrtka koja nudi sigurnosne sustave za prijenosna računala i druge elektroničke uređaje. Web-mjesto: <http://www.kensington.com>

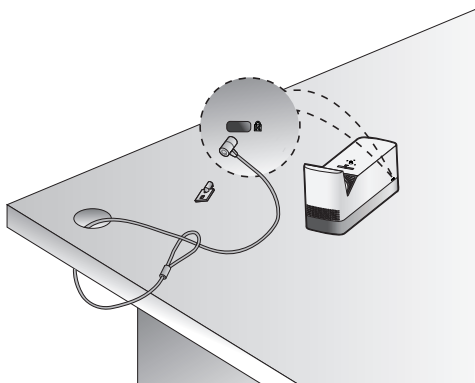

MAGIC DALJINSKI UPRAVLJAČ

Ako se tijekom uporabe projektora prikaže poruka da je baterija gotovo prazna, zamijenite baterije.

Na način prikazan na slici pritisnite gornji dio poklopca za baterije i povucite poklopac prema natrag. Umetnite dvije nove identične baterije (AA baterije od 1,5 V) s polovima + i - usmjerenima u ispravnom smjeru u daljinskom upravljaču.

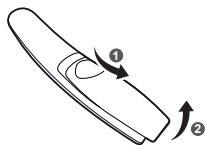

NAPOMENA

- Nemojte kombinirati nove i stare baterije.

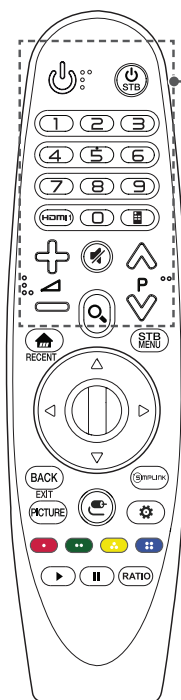

(NAPAJANJE)

Uključivanje/isključivanje projektor.

STB (NAPAJANJE STB UREĐAJA)

Ako set-top box uređaj dodate univerzalnom daljinskom upravljaču za projektor, možete ga uključivati i isključivati putem daljinskog upravljača.

Brojčani gumbi

Unos brojeva.

HDMI 1

Promjena izvora unosa na **HDMI1**.

(Zaslonski upravljač)

Prikazivanje zaslonskog upravljača.

- Pristup izborniku univerzalnog upravljača u određenim regijama.



Podešavanje glasnoće.

(ISKLUČIVANJE ZVUKA)

Isključivanje svih zvukova.



Prelazak na prethodnu/sljedeću stranicu.

(PRETRAŽIVANJE)

Pretraživanje sadržaja poput filmova i drugih videozapisa ili pretraživanje interneta unosom pojma za pretraživanje u okviru za pretraživanje.

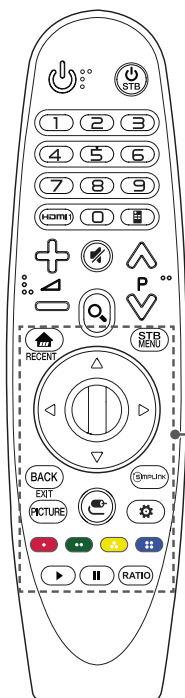

Pristup početnom izborniku.

RECENT *

Prikaz prethodno gledanih kanala.

STB MENU

Prikaz početnog izbornika set-top box uređaja

(kada ne gledate sadržaje putem set-top box uređaja:

prikazuje se zaslon set-top box uređaja).

△ ▽ ◀ ▶ (**Gore/dolje/lijevo/desno**)

Pomoću gumba za gore, dolje, lijevo ili desno možete se kretati po izborniku. Ako gumbе △ ▽ ◀ ▶ pritisnete dok se na zaslonu prikazuje pokazivač, pokazivač će nestati sa zaslona i Magic daljinski upravljač funkcionirat će poput običnog daljinskog upravljača. Želite li ponovno na zaslonu prikazati pokazivač, protresite Magic daljinski upravljač lijevo-desno.

Ⓞ KOTAČIĆ (OK)

Pritisnite središnji dio Ⓞ **Kotačić (OK)** kako biste odabrali izbornik. Stranice možete mijenjati pomoću kotačića.

BACK

Povratak na prethodnu razinu.

EXIT *

Izlaz iz prikaza na zaslonu uz povratak na prikaz projektora.

PICTURE

Promjena načina slike.

SIMPLINK

Mogućnost upotrebe funkcije SIMPLINK.

Ⓜ (ULAZ)

Promjena izvora ulaznog signala.

- Pritiskom i držanjem gumba Ⓜ (**ULAZ**) prikazuje se popis svih vanjskih izvora ulaznog signala.

⚙ (Brze postavke)

Pristup brzim postavkama.

- Pritiskom i držanjem gumba ⚙ (**Brze postavke**) prikazuje se izbornik **Sve postavke**.

Gumbi u boji

Pomoću njih možete pristupiti posebnim funkcijama u određenim izbornicima.

(●: Crveno, ●: Zeleno, ●: Žuto, ●: Plava)

Upravljački gumbi (▶, ||)

Imate pristup premium sadržajima, videosadržajima i uređajima koji podržavaju SIMPLINK.

RATIO

Pritiskom na gumb mijenja se omjer dužine i visine zaslona.



* : Kako biste koristili gumb, pritisnite ga i zadržite dulje od 3 sekunde.

Registracija Magic daljinskog upravljača



Kako biste mogli koristiti Magic daljinski upravljač, najprije ga morate registrirati na projektoru.

- 1 Stavite baterije u Magic daljinski upravljač i uključite projektor.
 - 2 Usmerite Magic daljinski upravljač prema projektoru i pritisnite  **Kotačić (OK)** na daljinskom upravljaču.
- Ako projektor ne registrira Magic daljinski upravljač, isključite ga i uključite te pokušajte ponovno.

Ponovna registracija Magic daljinskog upravljača

- 1 Istovremeno pritisnite gumb  i **BACK** i držite ih pritisnutima pet sekundi kako biste poništili vezu između Magic daljinskog upravljača i projektor.
 - 2 Pritisnite  **Kotačić (OK)** prema projektoru da biste ponovno registrirali Magic daljinski upravljač.
- Pritisnete li gumb  i zadržite pritisak, jednim čete potezom poništiti Magic daljinski upravljač i ponovno ga registrirati.

Korištenje Magic daljinskog upravljača

- Lagano protresite Magic daljinski upravljač lijevo-desno ili pritisnite gumb   (ULAZ) i na zaslonu će se prikazati pokazivač.
- Ako se pokazivač neko vrijeme ne koristi ili Magic daljinski upravljač postavite na ravnu površinu, pokazivač će se prestati prikazivati.
- Ako pokazivač ne reagira kako bi trebao, možete ga ponovno postaviti pomicanjem do ruba zaslona.
- Zbog dodatnih značajki Magic daljinski upravljač troši baterije brže od standardnih daljinskih upravljača.

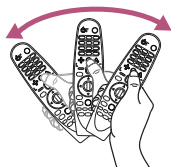
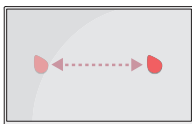

OPREZ

- Daljinski upravljač nemojte koristiti izvan navedenog raspona (10 metara). Koristite li uređaj izvan područja pokrivenosti signalom ili nađu li se unutar područja pokrivenosti signalom fizičke prepreke, mogli biste imati poteškoće u komunikaciji.
- Mogli biste imati poteškoće u komunikaciji u slučaju korištenja dodatne opreme. Uređaji poput mikrovalnih pećnica i bežičnih LAN veza rade u istom frekvencijskom opsegu (2,4 GHz) kao i Magic daljinski upravljač. Uslijed toga moglo bi doći do poteškoća u komunikaciji.
- Magic daljinski upravljač možda neće ispravno funkcionirati ako se bežični usmjerivač (pristupna točka) nalazi na udaljenosti manjoj od 1 metra od projektora. Svoj biste bežični usmjerivač trebali držati na udaljenosti većoj od 1 m od projektora.
- Bateriju nemojte rastavljati ili zagrijavati.
- Bateriju nemojte ispustiti. Bateriju nemojte izlagati snažnim udarcima.
- Umetnete li bateriju na pogrešan način, moglo bi doći do eksplozije.

KORIŠTENJE PROJEKTORA

KORIŠTENJE PROJEKTORA



Fokus slike na zaslonu

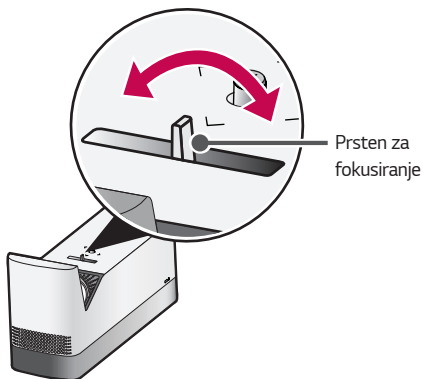

Nakon što se na zaslonu prikaže slika, provjerite je li fokusirana i je li prilagođena zaslonu.



- Kako bi se slike izoštrile polako pomaknite prsten za fokusiranje ulijevo ili udesno i koncentrirajte se na gornji srednji dio zaslona. Optimalni se fokus dobiva kad su lijeva i desna strana zaslona u balansu.

Prikaz projektorom

- 1 Dok je projektor u stanju mirovanja, pritisnite gumb  (**NAPAJANJE**) kako biste ga uključili.
- 2 Odaberite  (**ULAZ**) → **Svi ulazi**, a zatim odaberite željeni ulazni signal.
- 3 Tijekom gledanja projektorom možete upravljati pomoću sljedećih gumba.

Gumb	Opis
	Prelazak na prethodnu/sljedeću stranicu.
	Podešavanje glasnoće.
 (ISKLUČIVANJE ZVUKA)	Isključivanje zvuka projektor.

- 4 Kako biste isključili projektor, pritisnite gumb  (**NAPAJANJE**).

POVEZIVANJE UREĐAJA

Na priključke projektoru mogu se priključivati različiti vanjski uređaji.

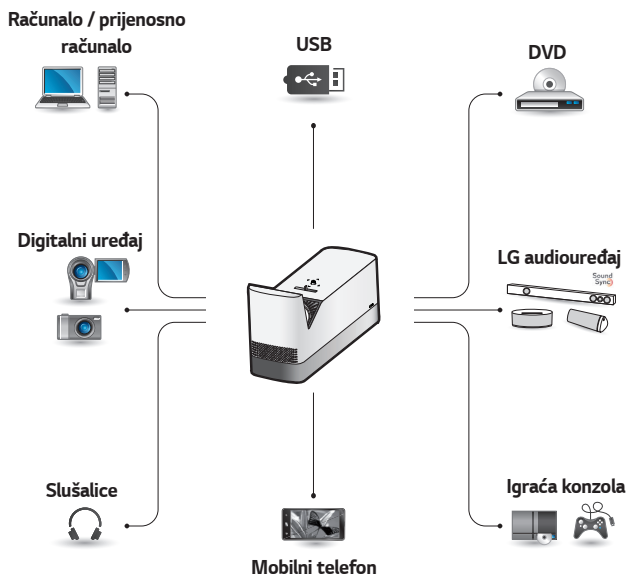

HDMI - stranica 34
 Slušalice - stranica 37
 Digitalno pojačalo - stranica 38

Priključivanje HD prijemnika, DVD uređaja ili vanjskih uređaja

Priključite HD prijemnik, DVD uređaj ili vanjske uređaje na projektor i odaberite odgovarajući ulaz.

HDMI priključak

-  (ULAZ) → Svi ulazi → **HDMI1/HDMI2**

Možete se povezati i s bilo kojim HDMI ulaznim priključkom.

Putem HDMI kabela možete uživati u slici i zvuku visoke kvalitete.

Pomoću HDMI kabela povežite **HDMI** priključak na projektoru s izlaznim HDMI priključkom vanjskog uređaja.

Video signal i audio signal izlaze istovremeno.

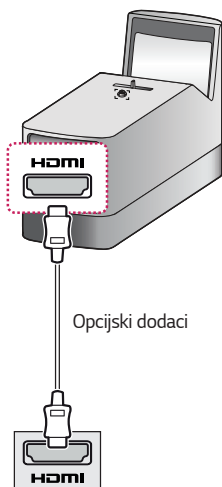

NAPOMENA

ARC (Audio Return Channel)

- Vanjski audio uređaji koji podržavaju SIMPLINK i ARC moraju se priključiti na priključak **HDMI 1 ARC**.
- Prilikom povezivanja HDMI® kablom velike brzine vanjski audio uređaji koji podržavaju ARC izlaz ili SPDIF rade s funkcijom SIMPLINK bez potrebe za dodatnim optičkim zvučnim kablom.

Priključivanje računala

Projektor podržava značajku Plug and Play. Vaše računalo automatski prepoznaje projektor, a upravljački program ne mora se instalirati.

HDMI priključak

-  (ULAZ) → Svi ulazi →
HDMI1/HDMI2

Možete se povezati i s bilo kojim HDMI ulaznim priključkom.

Pomoću HDMI kabela povežite **HDMI** priključak na projektoru s izlaznim HDMI priključkom računala. Video signal i audio signal izlaze istovremeno.

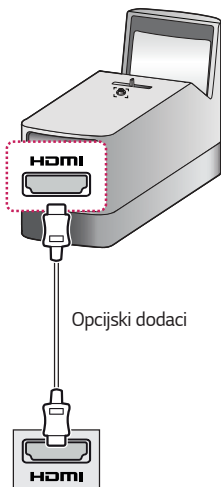

Priključivanje prijenosnog računala

Projektor možete priključiti na prijenosno računalo za korištenje raznih funkcija.

HDMI priključak

-  (ULAZ) → Svi ulazi → **HDMI1/HDMI2**

Možete se povezati i s bilo kojim HDMI ulaznim priključkom.

Pomoću HDMI kabela povežite **HDMI** priključak na projektoru s izlaznim HDMI priključkom vašeg prijenosnog računala. Video signal i audio signal izlaze istovremeno.

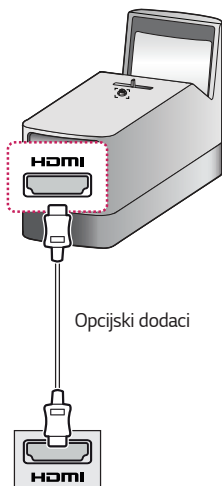

U tablici su prikazani primjeri promjene izlaza. Dodatne informacije potražite u dokumentima **Vanjski izlaz**, **Povezivanje s vanjskim monitorom** ili sličnim odjeljcima u korisničkom priručniku svog računala.

Proizvođač	Promjena izlaza
NEC	[Fn]+[F3]
Panasonic	[Fn]+[F3]
Toshiba	[Fn]+[F5]
IBM	[Fn]+[F7]
Sony	[Fn]+[F7]
Fujitsu	[Fn]+[F10]
LG	[Fn]+[F7]
Samsung	[Fn]+[F4]
Macintosh	Podешavanje upravljačke ploče radi omogućivanja zrcaljenja nakon pokretanja.

Priključivanje slušalica

Zvuk možete slušati preko slušalica.

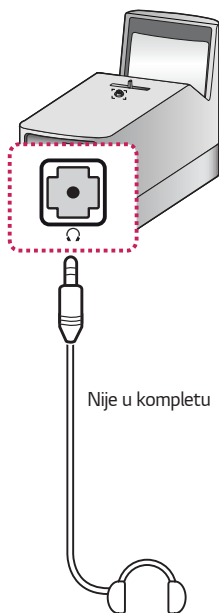

Povezivanje s digitalnim pojačalom

Pomoću optičkog kabela priključite digitalni audioulaz digitalnog pojačala s izlaznim priključkom projektora **OPTICAL DIGITAL AUDIO OUT**. Izlazni priključak pojačala s digitalnim pretvornikom mora biti podešen za željeni zvučni format. Prilikom korištenja HDMI kabela za povezivanje s kućnim kinom ili prilikom povezivanja optičkog izlaznog priključka s vanjskim audiouređajem, podesite **Audio izlaz** na **Audio izlaz (Optički/HDMI ARC)**, kao što je prikazano u nastavku. Ako projektor, kućno kino ili zvučnik vanjskog audiouređaja rade u isto vrijeme, čut će se jeka.

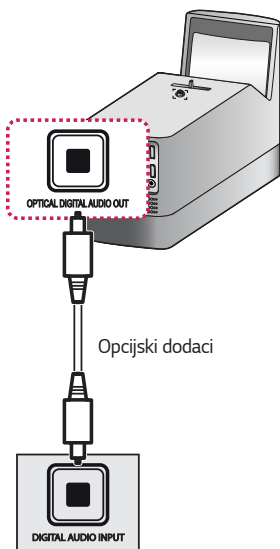

NAPOMENA

- Informacije o priključivanju potražite u korisničkom priručniku audiouređaja.
- Kad ovaj proizvod povežete s drugim uređajima, provjerite jeste li isključili i iskopčali sve uređaje.
- Audioizlaz ovog proizvoda omogućava širokopojasni zvuk pa se glasnoća prijemnika mora sukladno prilagoditi. Neočekivane visoke frekvencije mogu oštetiti zvučnike.
- Povezivanje priključka projektoru **OPTICAL DIGITAL AUDIO OUT** s digitalnim audioulazom digitalnog pojačala, kao i povezivanje audioulaza projektoru s analognim audioizlazom digitalnog pojačala može uzrokovati oscilacije zvuka zbog zatvorene petlje. Uklonite jedan od ta dva priključka kako biste to izbjegli. (To se također odnosi na uređaje za kućno kino.)

ODRŽAVANJE

Projektor održavajte čistim i u optimalnom stanju.

Čišćenje

Čišćenje leće

Ako na površini leće ima prašine ili mrlja, očistite je.

Prašinu ili mrlje s leće projektora uklonite pomoću komprimiranog zračnog spreja, pamučnog štapića ili meke krpice kojom leću možete nježno obrisati.

Leću nemojte brisati dok je proizvod uključen niti neposredno nakon što ga isključite.

Prilikom čišćenja leće nemojte koristiti sredstva za čišćenje, sredstva za poliranje automobila ili industrijska sredstva za poliranje, abrazivna sredstva, vosak, benzen, alkohol, vodu itd., jer njima biste mogli oštetiti proizvod.

Čišćenje kućišta projektora

Prije čišćenja kućišta projektora iskopčajte kabel za napajanje.

Za uklanjanje prašine ili mrlja koristite isključivo suhu, glatku krpicu koja ne ostavlja dlačice te njome ulaštite leću.

Nemojte koristiti alkohol, benzen, razrjeđivače ili druge kemikalije kojima biste mogli oštetiti kućište.

SPECIFIKACIJE

MODELI	HF85JG (HF85JG-GL)	
Razlučivost (u pikselima)	1920 (vodoravna) × 1080 (okomita)	
Format slike	16:9 (vodoravno:okomito)	
Veličina zaslona	11,938 mm	
Udaljenost projekcije (veličina zaslona)	447 mm do 573 mm (2286 mm do 3048 mm)	
Omjer uspravne projekcije	125 %	
Potrošnja energije	140 W	
AC-DC adapter	Proizvođač: Lien Chang MODELI : LCAP31	
	19 V  7,37 A (Ulaz adaptera 100 – 240 V pri 50/60 Hz)	
Audioizlaz	3 W + 3 W	
Visina	189 mm (bez podnožja) / 193 mm (s podnožjem)	
Širina	118 mm	
Dubina	353 mm	
Masa	3,0 kg	
USB uređaj	5 V, 0,5 A (maks.)	
Radno okruženje	Temperatura	
	Rad	0 °C do 40 °C
	Skladištenje	-20 °C do 60 °C
	Relativna vlažnost	
	Rad	0 % do 80 %
Skladištenje	0 % do 85 %	

- Koristite samo kablove za napajanje navedene u ovim korisničkim uputama.
- Sadržaj ovog priručnika može se mijenjati bez prethodne najave zbog nadograđivanja funkcija uređaja.

Podržani HDMI načini rada

Razlučivost	Horizontalna frekvencija (kHz)	Okomita frekvencija (Hz)
640 x 480p	31,46	59,94
	31,50	60,00
720 x 480p	31,47	59,94
	31,50	60,00
1280 x 720p	44,96	59,94
	45,00	60,00
1920 x 1080i	33,72	59,94
	33,75	60,00
1920 x 1080p	26,97	23,97
	27,00	24,00
	33,71	29,97
	33,75	30,00
	67,43	59,94
	67,50	60,00

Podržani HDMI (PC) načini rada

Razlučivost	Horizontalna frekvencija (kHz)	Okomita frekvencija (Hz)
640 x 350	31,46	70,09
720 x 400	31,46	70,08
640 x 480	31,46	59,94
800 x 600	37,87	60,31
1024 x 768	48,36	60,00
1152 x 864	54,34	60,05
1280 x 1024	63,98	60,02
1360 x 768	47,71	60,01
1920 x 1080	67,5	60,00

- Ako na projektor pošaljete neodgovarajući ulazni signal, slika se neće prikazati na zaslonu ili će se prikazati poruka **Nema signala** ili **Neispravan format**.
- Projektor podržava DDC1/2B u obliku funkcije Plug and Play (automatsko prepoznavanje monitora računala).
- Za najbolju kvalitetu slike u načinu rada za računalo preporučuje se razlučivost od 1920 x 1080.

Obavijest s informacijama o softveru s otvorenim izvornim kodom







Za pristup otvorenom kodu prema licencama GPL, LGPL, MPL i ostalim licencama za softver s otvorenim kodom sadržan u ovom uređaju posjetite <http://opensource.lge.com>.

Osim izvornog koda, možete preuzeti sve predmetne uvjete licence, izjave o odricanju odgovornosti i napomene o autorskim pravima.

LG Electronics vam nudi i mogućnost dostave izvornog koda na CD ROM-u uz određenu naknadu troškova za medij, dostavu i obradu narudžbe. Pišite nam na opensource@lge.com.

Ponuda vrijedi tri godine nakon naše zadnje otpreme ovog proizvoda. Ponuda vrijedi za sve koji su upoznati s ovom informacijom.

SIMBOLI

	Odnosi se na izmjeničnu struju (AC).
	Odnosi se na istosmjernu struju (DC).
	Odnosi se na uređaje klase II.
	Odnosi se na stanje pripravnosti.
	Odnosi se na "UKLJUČENO" (napajanje).
	Odnosi se na opasan napon.



INFORMACIJE O LG WEBOS PROJEKTORU

Prikazana slika može se razlikovati od stvarnog izgleda vašeg projektora.

Prikaz na zaslonu vašeg projektora može se malo razlikovati od onog prikazanog u ovom priručniku.

Zeleno: gumbi i tekst koji se prikazuju na zaslonu.

SADRŽAJ

INFORMACIJE O LG WEBOS

PROJEKTORU 4

Vodič za početni zaslon 4

- Korištenje značajke početnog zaslona na LG WebOS projektoru 4

Postavke mreže 8

- Postavke mreže 8

RAD S PROJEKTOROM 10

SIMPLINK (HDMI-CEC) 10

- Korištenje funkcije SIMPLINK 10

Korištenje aplikacije LG TV Plus 12

Magic Mobile Connection 14

- Korištenje značajke Magic Mobile Connection 14

Korištenje tipkovnice i miša 15

- Korištenje USB žičanog/bežičnog miša 15
- Korištenje USB žičane/bežične tipkovnice 15

Korištenje upravljača za igranje 16

UPOTREBA RAZNIH

SADRŽAJA 17

Pretraživanje sadržaja 17

- Pretraga 17
- Pretraživanje sadržaja 17

REPRODUKCIJA DATOTEKA S

DRUGOG UREĐAJA 18

Fotografije i videozapisi 18

- Pregledavanje fotografija i videozapisa 18
- Program za reprodukciju fotografija 19
- Program za reprodukciju videozapisa 21
- Podržane videodatoteke 23
- Upozorenja vezana uz reprodukciju videozapisa 25

Glazba 26

- Reprodukcijska glazbe 26
- Korištenje programa za reprodukciju glazbe 27

Preglednik datoteka 29

- Pregled datoteka 29
- Pretraživanje preglednika datoteka 30

Povezivanje USB uređaja 32

- Savjeti za korištenje USB memorijskih uređaja 33

Dijeljenje pametnog telefona 34

- Dijeljenje sadržaja putem pametnog telefona 34

Prikaz pametnog telefona	36
– Prikaz zaslona mobilnog uređaja na projektoru	36

Dijeljenje računala	37
– Što je dijeljenje sadržaja?	37

Prikaz računala	40
– Prikaz zaslona računala na projektoru	40

PREDNOSTI SMART PROJEKTORA **41**

Korištenje opcije Moj starter	41
--------------------------------------	-----------

Uživanje u internetskim sadržajima	43
– Korištenje internetskog preglednika	43

Obavijesti	46
– Korištenje obavijesti	46

UVOD U POSTAVKE **47**

Brze postavke	47
– Za brzo korištenje funkcije postavljanja	47

Postavke slike	48
-----------------------	-----------

Postavke zvuka	55
-----------------------	-----------

Mreža	60
--------------	-----------

Općenito	62
-----------------	-----------

Postavke opcije Sigurnost	68
----------------------------------	-----------

Pristupačnost	69
----------------------	-----------

RJEŠAVANJE PROBLEMA **70**

Neuobičajen rad	70
------------------------	-----------

Problemi sa zaslonom	71
-----------------------------	-----------

Problemi sa zvukom	72
---------------------------	-----------

Problemi s povezivanjem s računalom	73
--	-----------

Fotografija i videozapis - Problemi s reprodukcijom filmova	73
--	-----------

Poteškoće s mrežnom vezom	75
----------------------------------	-----------

Poteškoće s LG računom	76
-------------------------------	-----------

Poteškoće sa sadržajem	77
-------------------------------	-----------

Poteškoće s internetskim preglednikom	77
--	-----------



INFORMACIJE O LG WEBOS PROJEKTORU

Vodič za početni zaslon

Korištenje značajke početnog zaslona na LG WebOS projektoru

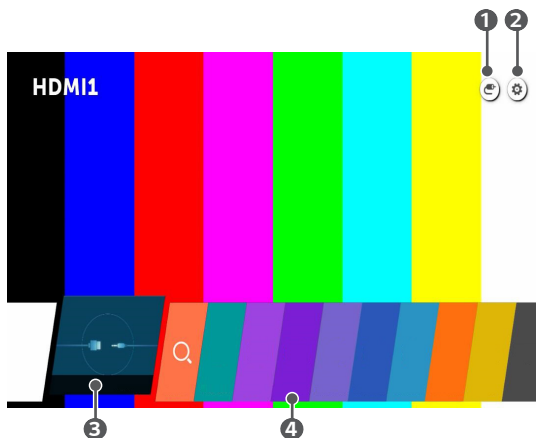
Početni zaslon možete otvoriti pritiskom na gumb  na daljinskom upravljaču. Na jednom zaslonu možete kombinirati često korištene aplikacije i u bilo kojem trenutku koristiti bilo koju od njih.



	Opis
1	Možete promijeniti ulaz ili postavke.
2	Možete jednostavno promijeniti postavke projektoru. Odaberite  za napredno postavljanje.
3	Ovo je popis nedavno korištenih aplikacija. Za pristup popisu nedavno korištenih aplikacija odaberite ovu stavku i zatim pritisnite i držite gumb  Kotačić (OK) ili gumb  OK . Na popisu možete vidjeti sve aplikacije koje ste nedavno koristili.
4	Možete pokrenuti, premjestiti ili izbrisati sve aplikacije koje su instalirane na projektoru.

Korištenje popisa nedavno korištenih aplikacija

Za pristup popisu nedavno korištenih aplikacija pritisnite i držite gumb  na daljinskom upravljaču ili pritisnite i držite nedavno korištenu stavku na početnom zaslonu. Možete pokrenuti sve nedavno korištene aplikacije ili izaći iz njih.

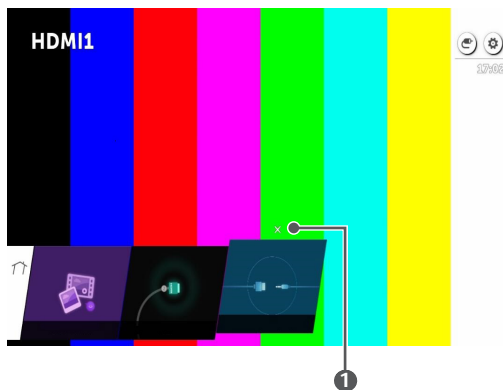





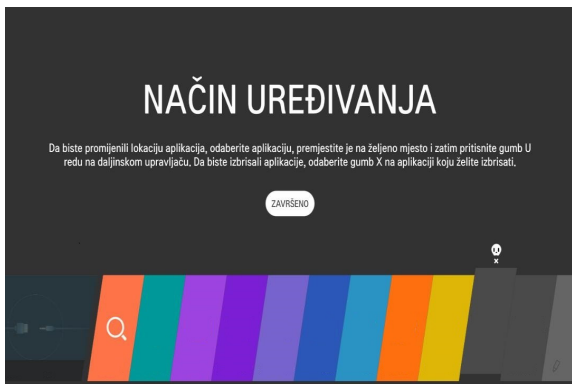

	Opis
1	Izlaz iz aplikacije.

Upravljanje aplikacijama

Možete pregledati popis svih aplikacija instaliranih na projektoru, promijeniti njihov položaj ili ih izbrisati.



- 1 Odaberite aplikaciju koju želite urediti, a zatim pritisnite i držite gumb  **Kotačić (OK)** ili gumb  **OK** na daljinskom upravljaču. Time će se aktivirati način uređivanja aplikacije.
- 2 Da biste premjestili aplikaciju na željeni položaj, idite na taj položaj i pritisnite gumb  **Kotačić (OK)** ili  **OK**. Da biste izbrisali aplikaciju, odaberite ikonu  iznad aplikacije.
 - Možete premjestiti ili izbrisati koliko god aplikacija želite prije nego što izađete iz načina za uređivanje.
 - Aplikacije također možete premjestiti pomoću gumba   na daljinskom upravljaču.
- 3 Kad završite s uređivanjem, pritisnite **ZAVRŠENO** za izlaz iz načina uređivanja aplikacije.
 - Neke aplikacije ne mogu se uređivati.

Zaustavljanje trenutne funkcije

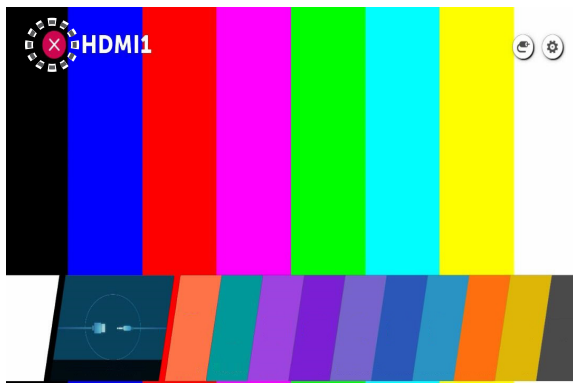



- 1 Na daljinskom upravljaču pritisnite gumb .
- 2 Pomoću daljinskog upravljača odaberite naziv aplikacije u gornjem lijevom kutu zaslona kako bi se prikazala ikona za zatvaranje.
- 3 Odaberite ikonu za zatvaranje koja se prikazuje pokraj naziva aplikacije kako biste prekinuli korištenje trenutne funkcije.

Postavke mreže



Postavke mreže

Ako konfigurirate postavke za mrežu, možete koristiti razne usluge, kao što su sadržaj na mreži i aplikacije.

Postavljanje ožičene mreže

- 1 Pomoću LAN kabela povežite LAN priključak na projektoru i usmjerivač. Usmjerivač prije toga povežite s internetom.
- 2 Pritisnite gumb  (**Brze postavke**) na daljinskom upravljaču i odaberite  → **Mreža** → **Žičana veza (ethernet)**. Time ćete pokrenuti ožičenu mrežnu vezu.
 - Ako usmjerivač podržava DHCP, projektor će se automatski povezati s mrežom kad ga povežete na mrežu pomoću LAN kabela.

Postavljanje bežične mreže

- 1 Uključite usmjerivač koji je povezan s internetom.
- 2 Pritisnite gumb  (**Brze postavke**) na daljinskom upravljaču i odaberite  → **Mreža** → **Wi-Fi**. Time ćete pokrenuti bežičnu mrežnu vezu.
- 3 Kad traženje mreža završi, prikazat će se popis mreža dostupnih za povezivanje.
- 4 Odaberite mrežu za povezivanje. Ako je vaš bežični usmjerivač zaštićen lozinkom, unesite lozinku koja je konfigurirana za usmjerivač.

Upozorenja pri postavljanju mreže





- Koristite standardni LAN kabel (10 Base-T ili 100 Base TX LAN kabel kategorije 5 s RJ45 priključkom).
- Ponovnim pokretanjem modema mogli bi se riješiti neki problemi s mrežnom vezom. Isključite napajanje, iskopčajte i ponovo priključite kabel, a zatim ponovo uključite napajanje kako biste riješili problem.
- Tvrtka LG Electronics ne snosi odgovornost za probleme s mrežnom vezom, kvarove ili pogreške nastale zbog korištenja mrežne veze.
- Mrežna veza možda neće pravilno funkcionirati zbog mrežnih postavki ili davatelja internetskih usluga.
- Za DSL uslugu mora se koristiti DSL modem, a za kabelsku uslugu mora se koristiti kabelski modem. Budući da može biti dostupan samo ograničen broj mrežnih veza, mrežne postavke projektora možda se neće koristiti ovisno o ugovoru s davateljem internetskih usluga. (Ako ugovor ne dopušta više od jednog uređaja po liniji, koristiti se može samo računalo koje je već povezano.)
- Na mrežnoj vezi može doći do smetnji iz ostalih uređaja koji koriste frekvenciju od 2,4 GHz (bežični telefon, Bluetooth uređaj ili mikrovalna pećnica). Iako do smetnji može doći i pri korištenju frekvencije od 5 GHz, manje je vjerojatno da će se to dogoditi.
- Usluga bežične mreže može biti spora zbog mrežnog okruženja.
- Neuspjelo isključivanje svih lokalnih kućnih mreža može uzrokovati prekomjerni promet na nekim uređajima.
- Kako biste uspostavili vezu putem pristupne točke, uređaj priključne točke mora podržavati bežične veze, a na uređaju mora biti omogućena značajka bežične veze. Informacije o dostupnosti bežičnih veza na pristupnoj točki zatražite od davatelja usluga.
- Provjerite SSID i sigurnosne postavke pristupne točke. SSID i sigurnosne postavke pristupne točke potražite u odgovarajućoj dokumentaciji.
- Netočne postavke mrežnih uređaja (ožičenog/bežičnog razdjelnika, koncentratora) mogu uzrokovati usporenost ili prekid u radu projektora. Ispravno instalirajte uređaje u skladu s odgovarajućim priručnikom i postavite mrežu.
- Način povezivanja može se razlikovati ovisno o proizvođaču pristupne točke.

RAD S PROJEKTOROM

SIMPLINK (HDMI-CEC)

Korištenje funkcije SIMPLINK

Različitim multimedijским uređajima koji su povezani putem HDMI priključka možete praktično upravljati i koristiti ih pomoću daljinskog upravljača projektor.

- 1 HDMI kabelom povežite izlazni SIMPLINK HDMI priključak s HDMI Input priključkom na projektoru.
 - 2 Pritisnite gumb  (**Brze postavke**) na daljinskom upravljaču i odaberite  → **Općenito** → **SIMPLINK (HDMI-CEC)**.
 - 3 Postavite **SIMPLINK (HDMI-CEC)** na **Uključeno**.
 - 4 Konfigurirajte postavke opcije **Automatsko uključivanje sinkronizirano** na **Uključeno** ili **Isključeno**. (Ako je funkcija **Automatsko uključivanje sinkronizirano** postavljena na **Uključeno**, uključivanjem uređaja povezanog pomoću funkcije SIMPLINK uključit će se projektor. Kada isključite projektor, i povezani uređaj će se isključiti.)
 - 5 Uključite povezani uređaj. Kada se projektor automatski poveže s uređajem, mijenja se izvor ulaznog signala. Ako se uređaj ne poveže s projektorom automatski, pritisnite gumb  (**ULAZ**).
- Ova značajka radi samo na uređaju s logotipom . Provjerite nalazi li se logotip SIMPLINK na vanjskom uređaju. Ako uređaj ne zadovoljava navedene specifikacije, može doći do problema s upotrebom uređaja.
 - Za korištenje funkcije SIMPLINK potreban vam je HDMI® kabel velike brzine s funkcijom CEC (Consumer Electronics Control (Kontrola potrošačke elektronike)). Pin 13 na HDMI® kabelu velike brzine koristi se za prijenos podataka između uređaja.
 - Ako želite poslati zvučni signal u vanjsku audio opremu koja je povezana putem HDMI kabela, postavite opciju **SIMPLINK (HDMI-CEC)** na **Uključeno**.

Podržane značajke u funkciji SIMPLINK

- **Trenutno reproduciranje**

Prilikom pokretanja multimedijskog uređaja možete odmah gledati sadržaj s uređaja na projektoru bez potrebe za ikakvim upravljanjem.

- **Upravljanje uređajima putem daljinskog upravljača projektor**

Korisniku omogućuje upravljanje multimedijским uređajima pomoću daljinskog upravljača projektor radi gledanja sadržaja.

- **Jedinstveno isključivanje napajanja**

Ako u postavkama funkcije **SIMPLINK (HDMI-CEC)** opciju **Automatsko uključivanje sinkronizirano** postavite na **Uključeno** i isključite projektor, isključit će se i uređaji povezani s projektorom pomoću funkcije SIMPLINK. Isto tako, ako isključite uređaj povezan s projektorom pomoću funkcije SIMPLINK, isključit će se i projektor.

– Ova je funkcija dostupna samo na određenim uređajima.

- **Jedinstveno uključivanje napajanja**



Ako je u postavkama funkcije **SIMPLINK (HDMI-CEC)** opcija **Automatsko uključivanje sinkronizirano** postavljena na **Uključeno**, uključivanjem uređaja povezanih pomoću funkcije SIMPLINK uključit će se i projektor.

– Ako je funkcija **SIMPLINK (HDMI-CEC)** postavljena na **Isključeno**, opcija **Automatsko uključivanje sinkronizirano** ne može biti postavljena na **Uključeno**.

Korištenje aplikacije LG TV Plus

Funkcijama projektora možete upravljati pomoću aplikacije koja je instalirana na vašem pametnom uređaju.

- Možete gledati televizijske emisije, filmove i preporučeni sadržaj. Možete i sastaviti popis želja. (Ova značajka dostupna je samo u određenim zemljama.)
- Možete potražiti bilo koji sadržaj. (Ova značajka dostupna je samo u određenim zemljama.)
- Podržana je funkcija za unos teksta pa možete jednostavno unijeti tekst. (Na nekim se zaslonima tekst ne može unijeti.)
- Pokazivačem Magic daljinskog upravljača ili pokazivačem miša možete upravljati pomoću dodirne površine u aplikaciji.

- 1 Ovisno o operacijskom sustavu pametnog uređaja aplikaciju LG TV Plus možete preuzeti u trgovini Apple App Store ili Google Play Store.
- 2 Pritisnite gumb  (**Brze postavke**) na daljinskom upravljaču i odaberite  → **Mreža**.
- 3 Postavite opciju **LG Connect Apps** na **Uključeno**.
- 4 Povežite projektor i pametni uređaj s istom Wi-Fi mrežom.
- 5 Pokrenite aplikaciju LG TV Plus na pametnom uređaju.
- 6 Dodirnite gumb Start kako biste potražili projektore koji se mogu povezati s pametnim uređajem.
- 7 S popisa rezultata pretraživanja odaberite željeni projektor. Na zaslonu projektora prikazat će se PIN kod.
- 8 Kako biste uparili pametni uređaj s projektorom, u aplikaciju LG TV Plus unesite PIN kod.
- 9 Kako biste upravljali projektorom, dodirnite gumbe na zaslonu pametnog uređaja.



	Opis
1	Možete koristiti razne aplikacije koje su instalirane na projektoru.
2	Možete daljinski upravljati glasnoćom i drugim funkcijama.
3	Pokazivač na zaslonu projektoru možete pomicati kao kada koristite Magic daljinski upravljač ili miš.

- Zaslom i funkcije aplikacije podložne su promjenama bez prethodne obavijesti.
- Za funkcije je potrebna mrežna veza.
- Ovisno o modelu ili regiji neke značajke i usluge možda neće biti dostupne.

Magic Mobile Connection

Korištenje značajke Magic Mobile Connection

Značajka Magic Mobile Connection omogućuje vam da na projektoru podijelite i prikazete sadržaj pohranjen na pametnim uređajima drugih osoba.

- Preporučuje se da se na vašim pametnim uređajima nalazi Lollipop ili novija verzija sustava Android.

Povezivanje pametnog uređaja pomoću značajke Magic Mobile Connection

Postavite vezu prema uputama u nastavku:

- 1 Instalirajte aplikaciju **LG TV Plus** na pametnom uređaju.
 - 2 Povežite projektor i pametni uređaj na istu mrežu.
 - 3 Pokrenite aplikaciju **LG TV Plus** i postavite vezu s projektorom prema uputama na zaslonu.
 - 4 Pritisnite gumb , a na desnoj strani zaslona pojavit će se popis povezanih pametnih uređaja.
 - 5 Odaberite željeni pametni uređaj.
- Kada se, nakon uspostavljanja početne veze, nađu u zoni mreže, pametni uređaji sa sustavom Android automatski će se pokušati ponovno povezati.

Dijeljenje sadržaja pomoću značajke Magic Mobile Connection

Na projektoru možete podijeliti i prikazati sadržaj pohranjen na vašem pametnom uređaju.

- 1 Pokrenite aplikaciju **LG TV Plus** instaliranu na pametnom uređaju.
 - 2 Podesite željeni sadržaj na projektoru.
- Neke značajke možda neće biti dostupne ovisno o tome jeste li prijavljeni kao član u aplikaciji **LG TV Plus**.
 - Podržane značajke mogu se razlikovati ovisno o državi.
 - Podržane značajke mogu se razlikovati ovisno o verziji operacijskog sustava vašeg pametnog uređaja.

Korištenje tipkovnice i miša

Korištenje USB žičanog/bežičnog miša

Miš priključite na USB priključak. Pomoću miša pomaknite pokazivač na zaslonu projektoru i odaberite željeni izbornik.

- Ovisno o modelu ili regiji neke značajke i usluge možda neće biti dostupne.

Lijeva tipka miša

Gumb **OK** na Magic daljinskom upravljaču

Kotačić miša

Kotačić na Magic daljinskom upravljaču

- Desna tipka i posebne tipke na mišu ne funkcioniraju.
- Prilikom korištenja bežičnog USB miša/tipkovnice na rad mogu utjecati udaljenost i stanje bežične mreže.

Korištenje USB žičane/bežične tipkovnice

Tipkovnicu priključite u USB priključak. Možete unositi tekst pomoću povezanog uređaja s tipkovnicom.

- Na nekim zaslonima nije moguće unijeti tekst.
- Preporučuje se korištenje proizvoda koji su testirani za kompatibilnost s projektorima tvrtke LG.
 - LOGITECH K360, LOGITECH K400, LOGITECH K750, LG Electronics MKS-1200
- Jezik unosa možete promijeniti pritiskom na tipku za promjenu jezika ili desnu tipku Alt. Može se promijeniti i istovremenim pritiskom na tipku Ctrl i razmaknicu.
- Na upotrebu bežične USB tipkovnice može utjecati domet upotrebe i bežično okruženje.
- Tekst u polje za tekst možete unijeti pomoću tipkovnice na zaslonu projektoru ili USB tipkovnice.

Korištenje upravljača za igranje

Ako je za igru potreban upravljač za igranje, priključite ga u USB priključak na projektoru.

- Preporučuje se korištenje upravljača za igranje koji su testirani za kompatibilnost s projektorima tvrtke LG.
 - LOGITECH F310, LOGITECH F510, LOGITECH F710, LOGITECH Rumblepad 2, LOGITECH Cordless Rumblepad 2, LOGITECH Dual Action Gamepad, MICROSOFT Xbox 360 Controller (kabel), upravljač SONY Playstation(R)3 Controller

UPOTREBA RAZNIH SADRŽAJA

Pretraživanje sadržaja

Pretraga

Funkcija **Pretraga** omogućuje vam traženje i korištenje različitog sadržaja i informacija. Na priključenim USB uređajima možete tražiti datoteke, uključujući slike, videozapise i audiozapise.

Pretraživanje sadržaja

- 1 Funkciju **Pretraga** pokrenite pritiskom na gumb  (**PRETRAŽIVANJE**) na daljinskom upravljaču.
- 2 Unesite željene pojmove i pretražujte različit sadržaj i informacije.

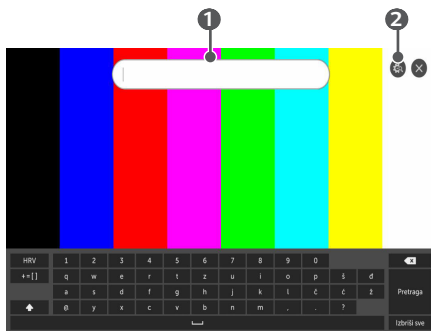

	Opis
1	Unesite željeni pojam za pretraživanje.
2	Promijenite postavke značajki koje pruža funkcija Pretraga .

REPRODUKCIJA DATOTEKA S DRUGOG UREĐAJA

Fotografije i videozapisi

Pregledavanje fotografija i videozapisa

Fotografije i videozapise možete pregledavati pomoću aplikacije **Fotografija i videozapis**.

- 1 Na daljinskom upravljaču pritisnite gumb .
- 2 Pokrenite aplikaciju **Fotografija i videozapis**.
- 3 Odaberite željeni uređaj za spremanje.
- 4 Odaberite i pregledajte željenu fotografiju ili videozapis.



	Opis
1	Odaberite željenu vrstu sadržaja i način pregledavanja.
2	Odaberite i izbrisite željeni sadržaj. (Ne možete izbrisati datoteke dijeljene s drugih uređaja.)
3	Odaberite sadržaj koji želite reproducirati. Možete odabrati samo onu vrstu sadržaja koju ste prvotno odabrali.
4	Pokrenite funkciju Pretraga .

- Određeni sadržaj možda neće biti prikazan na popisu ako je ukupan broj sadržaja veći od 40000.

Program za reprodukciju fotografija

Odabir fotografije u aplikaciji **Fotografija i videozapis** pokreće program za reprodukciju fotografija i omogućuje pregledavanje spremljenih fotografija.

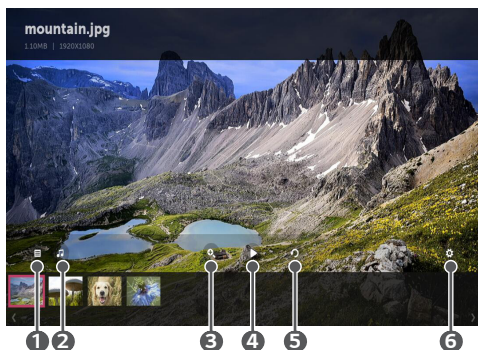

	Opis
1	Povratak na popis cijelog sadržaja.
2	Ako pokrenete program za reprodukciju glazbe, možete slušati pozadinsku glazbu.
3	Fotografije možete povećati ili smanjiti.
4	Pokretanje dijaprojeksije.
5	Zakretanje fotografija.
6	Promjena veličine fotografija ili brzine i efekata dijaprojeksije.

Podržane slikovne datoteke

Vrsta datoteke	Format	Razlučivost
.jpeg .jpg .jpe	JPEG	Minimum: 64 x 64 Maksimum Uobičajeno: 15360 (Š) x 8640 (V) Progresivno: 1920 (Š) x 1440 (V)
.png	PNG	Minimum: 64 x 64 Maksimum: 5760 (Š) x 5760 (V)
.bmp	BMP	Minimum: 64 x 64 Maksimum: 1920 (Š) x 1080 (V)

Program za reprodukciju videozapisa

Odabir videozapisa u aplikaciji **Fotografija i videozapis** pokreće program za reprodukciju videozapisa i omogućuje pregledavanje spremljenih videozapisa.

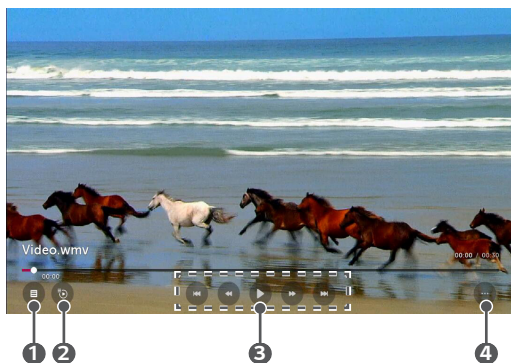

	Opis
1	Povratak na popis cijelog sadržaja.
2	Ako za vrijeme gledanja videozapisa prikažete popis za reprodukciju, možete odabrati drugi sadržaj.
3	Upravljanje osnovnim funkcijama reprodukcije videozapisa.
4	Postavljanje dodatnih opcija.

DODATNE OPCIJE



	Opis
1	Promjena postavki titlova.
2	Postavljanje audiokanala.
3	Postavljanje funkcije nastavak gledanja omogućuje vam nastavak gledanja od zadnje gledane scene.
4	Postavljanje neprekidne reprodukcije. Ako je postavljena neprekidna reprodukcija, sljedeći videozapis automatski se počinje prikazivati nakon što je dovršena reprodukcija prethodnog videozapisa.
5	Povratak na zaslon s osnovnim značajkama.

Podržane videodatoteke

Maksimalna brzina prijenosa podataka:

- Full HD videozapisi
H.264 1920 x 1080 pri 60P BP/MP/HP pri L4.2 40 Mb/s
HEVC 1920 x 1080 pri 60P MP pri L4.1, Main10 Profile pri L4.1 40 Mb/s

Podržani vanjski titlovi:

*.smi, *.srt, *.sub (MicroDVD, SubViewer 1.0/2.0), *.ass, *.ssa, *.txt (TMPlayer), *.psb (PowerDivX), *.dcs (DLP Cinema)

Podržani ugrađeni formati titlova:

- Matroska (*.mkv) : Sub Station Alpha (SSA), Advanced Sub Station Alpha (ASS), SRT
- MP4 (*.mp4) : Timed Text

Podržani kodeci za videozapise

Nastavak	Kodek	
.asf .wmv	Videozapis	Profil VC-1 Advanced (osim WMVA), profili VC-1 Simple i Main
	Zvuk	WMA Standard (osim za WMA v1/ WMA Speech)
.avi	Videozapis	Xvid (osim 3 warp-point GMC), H.264/AVC, Motion Jpeg, MPEG-4
	Zvuk	MPEG-1 Layer I, II, MPEG-1 Layer III (MP3), Dolby Digital, LPCM, ADPCM, DTS
.mp4 .m4v .mov	Videozapis	H.264/AVC, MPEG-4, HEVC
	Zvuk	Dolby Digital, Dolby Digital Plus, AAC, MPEG-1 Layer III (MP3)
.3gp .3g2	Videozapis	H.264/AVC, MPEG-4
	Zvuk	AAC, AMR-NB, AMR-WB
.mkv	Videozapis	MPEG-2, MPEG-4, H.264/AVC, VP8, VP9, HEVC
	Zvuk	Dolby Digital, Dolby Digital Plus, AAC, PCM, DTS, MPEG-1 Layer I, II, MPEG-1 Layer III (MP3)
.ts .trp .tp .mts	Videozapis	H.264/AVC, MPEG-2, HEVC
	Zvuk	MPEG-1 Layer I, II, MPEG-1 Layer III (MP3), Dolby Digital, Dolby Digital Plus, AAC, PCM
.mpg .mpeg .dat	Videozapis	MPEG-1, MPEG-2
	Zvuk	MPEG-1 Layer I, II, MPEG-1 Layer III (MP3)
.vob	Videozapis	MPEG-1, MPEG-2
	Zvuk	Dolby Digital, MPEG-1 Layer I, II, DVD-LPCM

Upozorenja vezana uz reprodukciju videozapisa

- Neki titlovi koje su izradili korisnici možda neće ispravno funkcionirati.
- Videozapis i pripadajuća datoteka s titlovima moraju biti smješteni u istu mapu. Kako bi se titlovi prikazali ispravno, datoteka videozapisa mora imati isti naziv kao datoteka titlova.
- Titlovi na uređaju NAS (Network Attached Storage) ne moraju nužno biti podržani, što ovisi o proizvođaču i modelu.
- Nije podržan streaming za Global Motion Compensation (GMC) i Quarterpel Motion Estimation (Qpel).
- Veličina datoteka koje se mogu reproducirati razlikuje se ovisno o kodeku.
- Podržani su samo zapisi u formatu Window Media Audio V7 ili novijem.
- Profil AAC Main nije podržan.
- Videodatoteke napravljene pomoću nekih alata za kodiranje možda se neće moći reproducirati.
- Videozapisi u drugim formatima možda se neće ispravno reproducirati.
- Videozapisi spremljeni na USB uređaj koji ne podržava brzi prijenos podataka možda se neće ispravno reproducirati.
- DTS kodeci podržani su samo za reprodukciju USB i HDMI videodatoteka.

Glazba

Reprodukcija glazbe

Možete slušati glazbu koristeći aplikaciju **Glazba**.

- 1 Na daljinskom upravljaču pritisnite gumb .
- 2 Pokrenite aplikaciju **Glazba**.
- 3 Odaberite željeni uređaj za spremanje.
Možete odabrati željene pjesme sa svih uređaja za spremanje i dodati ih na popis **MOJ POPIS ZA REPRODUKCIJU**.
- 4 Odaberite željenu glazbu i uživajte.





	Opis
1	Odaberite popis željene vrste sadržaja.
2	Odaberite i izbrišite sadržaj. (Datoteke dijeljene s drugih uređaja ne mogu se izbrisati.)
3	Odaberite sadržaj i dodajte ga na popis MOJ POPIS ZA REPRODUKCIJU .
4	Otvorite program za reprodukciju glazbe.
5	Pokrenite funkciju PRETRAGA .

- Ako broj svih sadržaja premašuje 5000, možda se neki sadržaj neće prikazati na popisu.

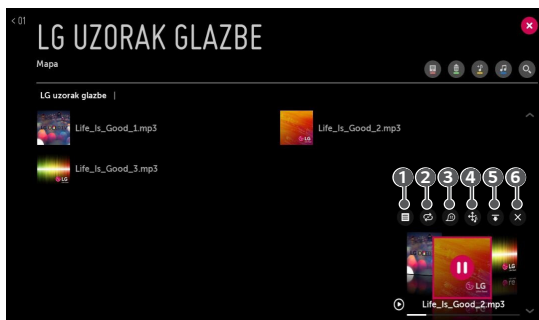
Korištenje programa za reprodukciju glazbe



	Opis
1	Pregledajte glazbu u aplikaciji Glazba i odaberite pjesme koje želite reproducirati.
2	Možete postaviti ponavljanje reprodukcije i nasumičnu reprodukciju.
3	Možete slušati glazbu dok je zaslon isključen.
4	Možete promijeniti položaj programa za reprodukciju glazbe.
5	Možete minimizirati program za reprodukciju glazbe.
6	Ova značajka zatvara program za reprodukciju glazbe.

- Pritisnite gumbе  na daljinskom upravljaču kako biste ponovo otvorili program za reprodukciju glazbe.
- Možda nećete moći koristiti program za reprodukciju glazbe za neke značajke.
- Program za reprodukciju glazbe također možete pokrenuti na sljedeći način:
 - Odaberite  u aplikaciji **Glazba**.
 - Odaberite ikonu  dok pregledavate fotografije u aplikaciji **Fotografija i videozapis**.

Format zvuka

Format datoteke	Stavka	Informacije
.mp3	Brzina prijenosa podataka	32 kb/s ~ 320 kb/s
	Frekvencija uzorkovanja	16 kHz ~ 48 kHz
	Podrška	MPEG1, MPEG2
	Kanali	mono, stereo
.wav	Brzina prijenosa podataka	-
	Frekvencija uzorkovanja	8 kHz ~ 48 kHz
	Podrška	PCM
	Kanali	mono, stereo
.ogg	Brzina prijenosa podataka	64 kb/s ~ 320 kb/s
	Frekvencija uzorkovanja	8 kHz ~ 48 kHz
	Podrška	Vorbis
	Kanali	mono, stereo
.wma	Brzina prijenosa podataka	128 kb/s ~ 320 kb/s
	Frekvencija uzorkovanja	8 kHz ~ 48 kHz
	Podrška	WMA
	Kanali	do 6 kanala

- Broj podržanih kanala može se razlikovati ovisno o frekvenciji uzorkovanja.

Preglednik datoteka

Pregled datoteka

Možete pregledati dokumente spremljene na povezanom uređaju.

- 1 Na daljinskom upravljaču pritisnite gumb .
- 2 Pokrenite aplikaciju **Preglednik datoteka**.
- 3 Odaberite željeni uređaj za spremanje.
- 4 Odaberite i pregledajte željenu datoteku.

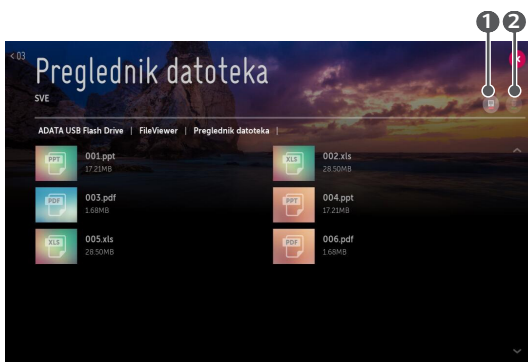

	Opis
1	Odaberite željenu vrstu sadržaja i način pregledavanja.
2	Odaberite i izbrišite željeni sadržaj. (Ne možete izbrisati datoteke dijeljene s drugih uređaja.)

- Određeni sadržaj možda neće biti prikazan na popisu ako je ukupan broj sadržaja veći od 40000.

Pretraživanje preglednika datoteka

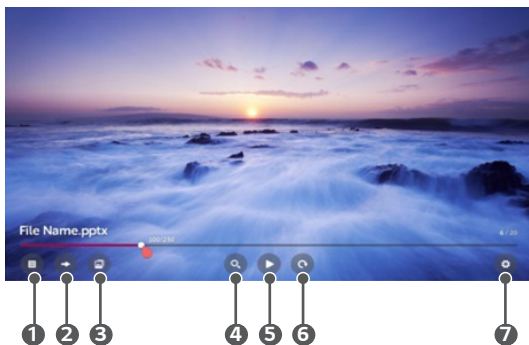

	Opis
1	Povratak na popis cijelog sadržaja.
2	Prelazak na određenu stranicu.
3	Postavljanje dijaprojeksije.
4	Povećavanje ili smanjenje dokumenta.
5	Pokretanje dijaprojeksije.
6	Okretanje dokumenta.
7	Postavljanje opcija preglednika datoteka.

Podržani formati datoteka

XLS, XLSX, DOC, DOCX, PPT, PPTX, TXT, PDF, HWP

Microsoft Office verzije 97/2000/2002/2003/2007/2010/2013/2016

Adobe PDF verzije 1.0 / 1.1 / 1.2 / 1.3 / 1.4

Hangul verzija 2007



- Preglednik datoteka presložiti će dokument pa bi mogao izgledati drugačije od prikaza na računalu.
- Kod dokumenata koji sadrže slike, razlučivost tijekom postupka preslagivanja može djelovati nižom.
- Ako je dokument velik ili se sastoji od mnogo stranica, učitavanje bi moglo potrajati.
- Fontovi koji nisu podržani možda će biti zamijenjeni drugim fontovima.
- Preglednik datoteka možda se neće otvoriti za dokumente sustava Office koji sadrže mnogo slika visoke razlučivosti. U tom slučaju smanjite veličinu slikovne datoteke, spremite je na USB uređaj za pohranu i ponovno pokrenite preglednik datoteka ili povežite računalo s projektorom i otvorite datoteku na računalu.

Povezivanje USB uređaja

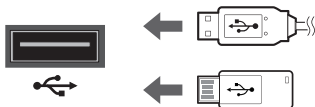
USB uređaj za pohranu (USB tvrdi disk, USB memoriju) priključite u USB priključak na projektoru kako biste na projektoru reproducirali sadržaj pohranjen na USB memorijskom uređaju.



Savjeti za korištenje USB memorijskih uređaja

- USB memorijski uređaj koji ima ugrađeni program za automatsko prepoznavanje ili koristi vlastiti upravljački program možda neće biti prepoznat.
- Neki USB memorijski uređaji možda nisu podržani ili neće ispravno raditi.
- Ako koristite produžni USB kabel, USB memorijski uređaj možda neće biti prepoznat ili neće ispravno funkcionirati.
- Koristite samo USB memorijske uređaje koji su formatirani pomoću FAT32 ili NTFS datotečnog sustava u operacijskom sustavu Windows.
- Preporučuje se upotreba vanjskog USB tvrdog diska nazivnog napona od 5 V ili manje te nazivne struje od 500 mA ili manje.
- Preporučuje se korištenje USB čvorišta ili tvrdog diska s napajanjem. (Ako napajanje nije dostatno, USB uređaj za pohranu možda se neće ispravno prepoznati.)
- Preporučuje se korištenje USB flash memorije kapaciteta 32 GB ili manje, odnosno USB tvrdog diska kapaciteta 2 TB ili manje.
- Ako USB tvrdi disk s funkcijom za uštedu energije ne radi, iskopčajte ga i ponovo ukopčajte kako bi proradio. Dodatne informacije potražite u korisničkom priručniku za USB tvrdi disk.
- Podaci na USB memorijskom uređaju mogu se oštetiti, pa se preporučuje sigurnosno kopiranje važnih datoteka. Korisnici su odgovorni za upravljanje podacima. Proizvođač ne snosi nikakvu odgovornost.
- Povezani USB uređaj odaberite na zaslonu **ULAZI** i za isključivanje USB memorijskog uređaja pritisnite gumb **Izbaci**. Ako USB memorijski uređaj isključite bez prethodnog odabira gumba **Izbaci**, može doći do pogreške na projektoru ili uređaju za pohranu. Zaslom **ULAZI** možete otvoriti tako da pritisnete  (**ULAZ**) → **Svi ulazi**.
- Za dodatne informacije o drugim načinima povezivanja odaberite  → **Priključak uređaja**.
- Povezani USB uređaj odaberite na zaslonu **ULAZI** i za formatiranje USB memorijskog uređaja odaberite gumb **FORMAT**. Nakon formatiranja svi će podaci na USB uređaju za pohranu biti izbrisani a uređaj će se formatirati kao datotečni sustav NTFS ili FAT32.
- Pri povezivanju USB memorijskog uređaja može se izraditi proizvoljna datoteka/mapa za pružanje Smart usluga za projektore poput spremanja i dohvata sličica.

Dijeljenje pametnog telefona

Dijeljenje sadržaja putem pametnog telefona

Dijeljenje sadržaja omogućuje uživanje u videozapisima, glazbenim datotekama i fotografijama spremljenim na pametnom telefonu koji je povezan u istu mrežu.

Povezivanje pametnog telefona i projektor

- 1 Na daljinskom upravljaču pritisnite gumb .
- 2 Pokrenite aplikaciju **Priključak uređaja**.
- 3 Odaberite opciju **Pametni telefon**.
- 4 Slijedite upute u aplikaciji **Priključak uređaja**



Posebne napomene u vezi s dijeljenjem sadržaja

- Provjerite mrežne postavke ako opcija dijeljenja sadržaja ne funkcionira ispravno.
- Možda neće ispravno funkcionirati na bežičnoj mreži. Preporučuje se da se povežete sa žičanom mrežom.
- Ovisno o mrežnom okruženju, možda neće ispravno funkcionirati.
- Ako je s jednim uređajem povezano više uređaja za prikaz, sadržaj se možda neće ispravno reproducirati ovisno o performansama poslužitelja.
- Funkcija dijeljenja sadržaja možda neće biti podržana ako usmjerivač ne podržava prosljeđivanje podataka na više odredišta. Dodatne informacije potražite u korisničkom priručniku koji je isporučen s usmjerivačem ili se obratite proizvođaču.
- Za gledanje videozapisa razlučivosti 1080p putem funkcije dijeljenja sadržaja potreban je usmjerivač koji koristi frekvenciju od 5 GHz. Ako se koristi usmjerivač frekvencije 2,4 GHz, videozapis se možda neće ispravno reproducirati.
- Titlovi su podržani samo na nekim povezanim uređajima.
- Ako datoteku titlova dodajete kasnije, onemogućite zajedničku mapu, a zatim je ponovno omogućite.
- DRM datoteke u povezanom uređaju neće se reproducirati.
- Čak i za format datoteke koju podržava projektor, podržani format datoteke može se razlikovati ovisno o okruženju povezanog uređaja.
- Ako u mapi ima previše mapa ili datoteka, možda neće raditi ispravno.
- Informacije o datoteci uvezenoj iz povezanog uređaja možda se neće ispravno prikazivati.
- Ovisno o kodiranju, neki streaming prijenosi neće se moći reproducirati u načinu rada za dijeljenje sadržaja.

Prikaz pametnog telefona

Prikaz zaslona mobilnog uređaja na projektoru

- 1 Na daljinskom upravljaču pritisnite gumb .
 - 2 Pokrenite aplikaciju **Screen Share**.
 - 3 Na mobilnom uređaju omogućite značajku Miracast.
 - 4 Projektor će se prikazati na popisu dostupnih uređaja na izborniku.
 - 5 Odaberite projektor za pokretanje povezivanja.
 - 6 Za pokretanje povezivanja pojavit će se poruka Povezivanje...
 - 7 Nakon uspostave veze na projektoru će se prikazati zaslon povezanog uređaja.
- Operacijski sustav uređaja koji ćete povezati s projektorom uvijek ažurirajte na najnoviju verziju kako bi veza bila stabilna.
 - Uređaj koji nije proizvela tvrtka LGE možda se neće povezati iako je pronađen.
 - Uređaj povežite s usmjerivačem frekvencije 5 GHz jer na performanse može utjecati bežično okruženje.
 - Brzina odziva može se razlikovati ovisno o okruženju korisnika.
 - Razlikuje se za pojedine uređaje. Dodatne informacije o uređaju koji želite povezati potražite u korisničkom priručniku.
 - Nakon pokretanja aplikacije **Screen Share**, značajku **NAČIN ZA SLUŠANJE** postavite na **Uključeno**. Uređaj možete povezati bez pokretanja aplikacije **Screen Share**.
 - Značajka **NAČIN ZA SLUŠANJE** može utjecati na rad bežične mreže kada je uređaj povezan s pristupnom točkom. Ako dođe do poteškoća u radu bežične veze, preporučuje se da isključite značajku **NAČIN ZA SLUŠANJE**.
 - Ako se veza neprestano prekida, isključite projektor i uređaj s kojim ga želite povezati, a zatim ih ponovno uključite i pokušajte opet.

Dijeljenje računala

Što je dijeljenje sadržaja?

Dijeljenje sadržaja omogućuje uživanje u videozapisima, glazbi i fotografijama spremjenima na vašem računalu.

Reprodukcija sadržaja pomoću softvera za dijeljenje na računalu

Ako je na računalu instaliran operacijski sustav Windows 7 ili Windows 8, na projektoru možete reproducirati glazbu, videozapise ili fotografije bez instalacije dodatnog programa.

- 1** Konfigurirajte projektor i računalo na istoj mreži. Konfigurirajte i mrežu na računalu s instaliranim operacijskim sustavom Windows 7 ili Windows 8.
 - 2** Desnom tipkom miša pritisnite željenu glazbenu datoteku, videozapis ili fotografiju, a zatim u sustavu Windows 7 ili Windows 8 odaberite model pomoću funkcije Reproduciraj u kako biste reproducirali odabrano. Informacije o reprodukciji na ostalim uređajima kao što su mobilni telefoni potražite u relevantnom korisničkom priručniku.
- Čak i ako je povezano više projektorâ ili uređaja, odabrana se datoteka reproducira samo na jednom uređaju. Brzina reprodukcije može se razlikovati ovisno o mrežnoj vezi.

Korištenje računalnog softvera SmartShare za reprodukciju sadržaja spremljenog na računalu

Za povezivanje glazbe/videozapisa/fotografija spremljenih na računalu s kućnom mrežom i njihovu reprodukciju na projektoru koristite računalni softver SmartShare.

- 1** Konfigurirajte projektor i računalo sa softverom SmartShare na istoj mreži.
 - Usluga SmartShare dostupna je samo ako su projektor i poslužiteljsko računalo povezani s istim usmjerivačem.
- 2** Preuzmite i instalirajte računalni softver SmartShare s web-mjesta tvrtke LG. Prije instalacije zatvorite sve pokrenute programe na računalu, kao što su vatrozid ili antivirusni softver.
- 3** Pokrenite računalni softver SmartShare i konfigurirajte postavke dijeljenja.
- 4** Dijeljeni videozapisi i fotografije reproduciraju se pomoću aplikacije **Fotografija i videozapis** instalirane na projektoru. Dijeljene glazbene datoteke reproduciraju se pomoću aplikacije **Glazba** instalirane na projektoru.
 - Poslužitelj mora biti pokrenut kako biste mogli gledati zajedničku datoteku na projektoru.
 - Za informacije o web-mjestu odaberite  → **Priključak uređaja** → **Računalo** → **DIJELJENJE SADRŽAJA**.
 - Informacije o korištenju računalnog softvera SmartShare potražite u odjeljku pomoći za softver.

Posebne napomene u vezi s dijeljenjem sadržaja

- Provjerite mrežne postavke ako opcija dijeljenja sadržaja ne funkcionira ispravno.
- Možda neće ispravno funkcionirati na bežičnoj mreži. Preporučuje se da se povežete sa žičanom mrežom.
- Ako je s jednim uređajem povezano više uređaja za prikaz, sadržaj se možda neće ispravno reproducirati ovisno o performansama poslužitelja.
- Ovisno o mrežnom okruženju, možda neće ispravno funkcionirati.
- Za gledanje videozapisa razlučivosti 1080p putem funkcije dijeljenja sadržaja potreban je usmjerivač koji koristi frekvenciju od 5 GHz. Ako se koristi usmjerivač frekvencije 2,4 GHz, videozapis se možda neće ispravno reproducirati.
- Funkcija dijeljenja sadržaja možda ne podržava usmjerivač koji ne podržava proslijeđivanje podataka na više odredišta. Dodatne informacije potražite u korisničkom priručniku koji je isporučen s usmjerivačem ili se obratite proizvođaču.
- Titlovi su podržani samo na nekim povezanim uređajima.
- Za čitanje titlova preporučuje se računalni softver SmartShare.
- Ako datoteku titlova dodajete kasnije, onemogućite zajedničku mapu, a zatim je ponovno omogućite.
- DRM datoteke u povezanom uređaju neće se reproducirati.
- Čak i za format datoteke koju podržava projektor, podržani format datoteke može se razlikovati ovisno o okruženju povezanog uređaja.
- Ako u mapi ima previše mapa ili datoteka, možda neće raditi ispravno.
- Informacije o datoteci uvezenoj iz povezanog uređaja možda se neće ispravno prikazivati.
- Ovisno o kodiranju, neki streaming prijenosi neće se moći reproducirati u načinu rada za dijeljenje sadržaja.

Prikaz računala

Prikaz zaslona računala na projektoru

Povezivanje bežične mreže

- 1 Na daljinskom upravljaču pritisnite gumb .
 - 2 Možete pokrenuti aplikaciju **Screen Share**.
 - 3 Na uređaju s kojim se želite povezati pokrenite **Intel® WiDi**.
 - 4 Vaš projektor će biti prikazan na popisu dostupnih uređaja.
 - 5 Odaberite projektor kako biste poslali zahtjev za povezivanjem i na zaslonu projektoru prikazat će se poruka s upitom za unos 8-znamenkastog PIN-a.
 - 6 Unesite PIN i odaberite **Spoji**.
 - 7 Nakon uspostave veze na projektoru će se prikazati zaslon povezanog uređaja.
- Operacijski sustav uređaja koji ćete povezati s projektorom uvijek ažurirajte na najnoviju verziju kako bi veza bila stabilna.
 - Prilikom povezivanja pomoću funkcije **Intel® WiDi** uređaj postavite u blizinu projektoru.
 - **Intel® WiDi** omogućuje povezivanje bez bežičnog usmjerivača. Za najbolje performanse uređaj povežite s usmjerivačem od 5 GHz.
 - Ova je značajka dostupna samo na računalu koje podržava Intel® WiDi.
 - Podržava vezu putem verzije Intel® WiDi 3.5.
 - Brzina odziva može se razlikovati ovisno o okruženju korisnika.
 - Razlikuje se od verzije sustava Windows. Dodatne informacije o uređaju koji želite povezati potražite u korisničkom priručniku.
 - Nakon pokretanja aplikacije **Screen Share**, značajku **NAČIN ZA SLUŠANJE** postavite na **Uključeno**. Možete se povezati bez pokretanja aplikacije **Screen Share**.
 - Ako je uključena, značajka **NAČIN ZA SLUŠANJE** može utjecati na rad bežične mreže kada je uređaj povezan s pristupnom točkom. Ako dođe do poteškoća u radu bežične veze, isključite značajku **NAČIN ZA SLUŠANJE**.
 - Dodatne informacije potražite u aplikaciji **Screen Share**.
 - Ako se veza neprestano prekida, isključite projektor i uređaj s kojim ga želite povezati, a zatim ih ponovno uključite i pokušajte opet.

Povezivanje žičane mreže

Računalo i projektor povežite pomoću HDMI kabela.



PREDNOSTI SMART PROJEKTORA

Korištenje opcije Moj starter

Značajka **Moj starter** omogućuje vam da na projektoru prikazete informacije kao što su trenutno vrijeme, vremenska prognoza i rasporedi koje ste dodali na svoj pametni uređaj.

- Postavljanjem značajke **Moj starter** na projektoru ili u aplikaciji **LG TV Plus**, značajku **Moj starter** možete podesiti tako da se automatski uključuje u određeno vrijeme dok je projektor uključen.
- Neke značajke bit će dostupne tek nakon što instalirate aplikaciju **LG TV Plus** na svoj pametni uređaj.

Postavljanje na projektoru

- 1 Na daljinskom upravljaču pritisnite gumb  (**Brze postavke**).
- 2 Odaberite  → **Općenito** → **Mjerači** → **Mjerač uključen** → **Postavi Moj starter** i opciju postavite na **Uključeno**.

Postavljanje u aplikaciji LG TV Plus

- 1 Preuzmite aplikaciju **LG TV Plus** iz trgovine aplikacija na svom pametnom uređaju.
- 2 Povežite projektor i pametni uređaj na istu mrežu.
- 3 Pokrenite aplikaciju **LG TV Plus** instaliranu na pametnom uređaju.
- 4 Odaberite **Moj starter** u aplikaciji **LG TV Plus** i postavite opcije.

Prikaz rasporeda pomoću značajke Moj starter

Slijedite upute za postavljanje dijeljenja rasporeda s projektorom u aplikaciji **LG TV Plus** kako biste na projektoru mogli prikazati rasporede dodane na vaše pametne uređaje.

- 1 Pritisnite gumb .
- 2 Odaberite vrijeme prikazano u gornjem desnom kutu zaslona kako biste pokrenuli značajku **POKRENI MOJ STARTER**.

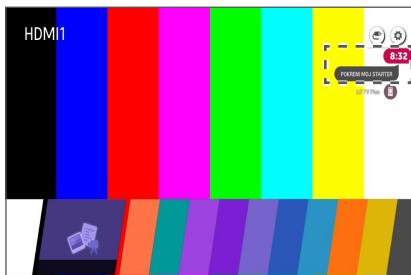

- Ako vrijeme nije prikazano, postavite vrijeme za projektor.
- Ako je više pametnih uređaja podešeno za dijeljenje rasporeda s vašim projektorom, prikazuje se raspored na pametnom uređaju koji je posljednji postavljen za dijeljenje rasporeda.
- Dijeljenje rasporeda možete koristiti bez postavljanja značajke **Postavi Moj starter**.

Uživanje u internetskim sadržajima

Korištenje internetskog preglednika

Web-mjesto možete otvoriti nakon što u traku za URL unesete njegovu web-adresu. Tražilica nakon unosa riječi za pretraživanje pronalazi informacije o traženoj riječi.

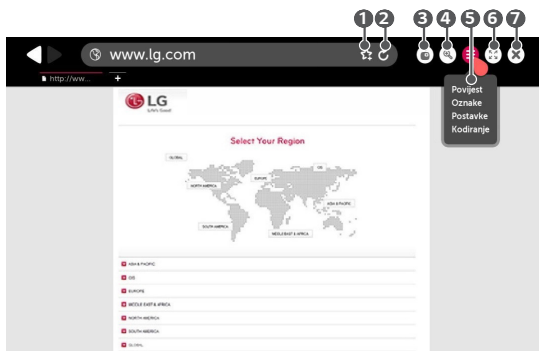

- Ova značajka nije dostupna u nekim zemljama.

- 1 Na daljinskom upravljaču pritisnite gumb .
- 2 Pokrenite aplikaciju **Internetski preglednik**.



	Opis
1	Trenutnu stranicu možete dodati na početni zaslon, dodati je ili obrisati pomoću opcije Oznake . (Stranica dodana na početni zaslon može se izbrisati samo na početnom zaslonu. U ovom slučaju neće biti izbrisana iz opcije Oznake .)
2	Ponovno učitavanje trenutne stranice.
3	Možete uključiti/isključiti Mini TV.
4	Povećavanje ili smanjivanje zaslonskog prikaza.

	Opis
5	<p>Povijest : Otvaranje ili brisanje popisa povijesti.</p> <p>Oznake : Otvaranje ili brisanje popisa oznaka.</p> <p>Postavke : Konfiguriranje jednostavnih postavki preglednika.</p> <p>Kodiranje : Ako se sadržaj na web-stranici ne prikazuje ispravno, možete promijeniti jezik.</p>
6	Možete koristiti preglednik preko cijelog zaslona. Za povratak na početni zaslon pomoću daljinskog upravljača pomaknite pokazivač na vrh zaslona. Prikazat će se Napusti Potpuni Ekran .
7	Izađite iz aplikacije Internetski preglednik .

- Aplikacija **Internetski preglednik** podržava samo HTML5, a ne dodatak Flash.
- Funkcija **Internetski preglednik** ne podržava instalaciju dodataka.
- Pomoću aplikacije **Internetski preglednik** nije moguće reproducirati multimedijske datoteke koje nisu u formatima JPEG/PNG/GIF
- Funkcija **Internetski preglednik** može se zatvoriti ako nema dovoljno prostora u memoriji.
- Aplikacija **Internetski preglednik** koristi samo fontove ugrađene u projektor. Stoga se tekst može prikazivati u drukčijem fontu nego na računalu.
- Funkcija **Internetski preglednik** ne podržava preuzimanje datoteka i fontova.
- Obzirom na to da je aplikacija **Internetski preglednik** preglednik za projektor, radit će drugačije od preglednika za računala.
- Budući da je aplikacija **Internetski preglednik** preglednik za projektor, neki se sadržaji možda neće pravilno reproducirati.
- Potreban je nadzor nad djecom koja bi mogla pristupiti neprimjerenom sadržaju jer se ovaj proizvod može povezati s internetom.
- Pristup nekim aplikacijama, uključujući internetski preglednik, može se ograničiti kako bi blokirao neprimjeren internetski sadržaj.
- Za postavljanje postavki odaberite  (**Brze postavke**) →  → **Sigurnost**.

Postavljanje internetskog preglednika

Pritisnite  u gornjem dijelu zaslona i odaberite **Postavke**.

- **Prilikom pokretanja**

Početnu stranicu preglednika možete postaviti na jednu od sljedećih opcija:

Otvori stranicu Nova kartica/Nastavi gdje sam stao/Početna stranica:.

- **Tražilice**

Možete odabrati zadanu tražilicu.

- **Privatno pregledavanje**

Postavke možete konfigurirati tako da ne ostaju zapisi nakon pretraživanja.

- **Filtriranje web-mjesta**

- **Odobrena web-mjesta** : Konfiguracija postavki kako bi se otvarale samo prethodno registrirane web-stranice.

- **Blokirana web-mjesta** : Konfiguriranje postavki kako bi se određena web-mjesta blokirala.

* Kako biste koristili funkciju **Filtriranje web-mjesta**, unesite lozinku projektora.

Obavijesti

Korištenje obavijesti

Opcija **Obavijesti** u stvarnom vremenu prenosi obavijesti iz različitih aplikacija i LG usluga. Prikazuje status aplikacija koje se trenutno izvode i omogućuje vam pregled, brisanje i pokretanje svih obavijesti na jednom mjestu.

- 1 Na daljinskom upravljaču pritisnite gumb .
- 2 Pokrenite aplikaciju **Obavijesti**.

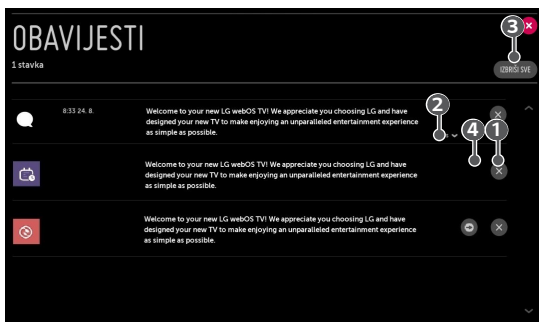

	Opis
1	Možete izbrisati obavijesti.
2	Pritisnite više kako biste dulje obavijesti vidjeli u potpunosti.
3	Brisanje svih obavijesti.
4	Pokretanje aplikacije ili pomicanje na URL.

UVOD U POSTAVKE

Brze postavke

Za brzo korištenje funkcije postavljanja

Na daljinskom upravljaču pritisnite gumb  (**Brze postavke**).

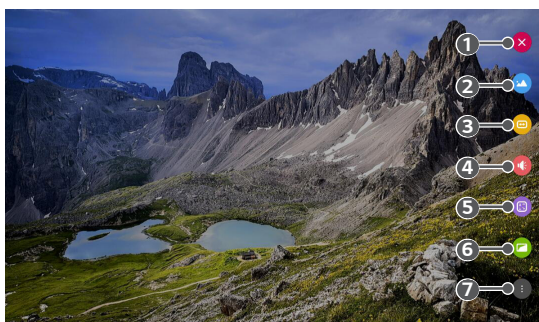

Prikazuje skup brzih i jednostavnih kontrola kao što su **Način slike**, **Format slike**, **Audio izlaz** itd.



	Opis
①	Zatvaranje brzih postavki.
②	Postavljanje opcije Način slike .
③	Postavljanje opcije Format slike .
④	Postavljanje opcije Audio izlaz .
⑤	Postavljanje opcije PJT način .
⑥	Postavljanje opcije Podešavanje ruba .
⑦	Postavljanje dodatnih opcija.

Postavke slike



Način slike

 (Brze postavke) →  → **Slika** → **Postavke načina slike** → **Način slike**

Odabir načina slike koji najbolje odgovara okruženju gledanja, preferencama ili vrsti videozapisa.

- **Živo**
Povećavanje oštrote slike povećavanjem kontrasta, svjetline i oštrote.
- **Standardno**
Prikaz slike s uobičajenim razinama kontrasta, svjetline i oštrote.
- **Kino**
Optimizacija zaslona za filmove.
- **Sport**
Optimizacija zaslona za sport. Povećava oštrinu prikaza brzih pokreta kao što su udaranje ili bacanje lopte.
- **Igra**
Optimizacija zaslona za igre.
- **Stručno (Svjetla soba)/Stručno (tamna soba)**
Omogućivanje stručnjaku ili zaljubljeniku u kvalitetu slike podešavanja na najbolju kvalitetu slike.

Postavke načina slike

 (Brze postavke) →  → Slika → Postavke načina slike

Ova značajka omogućuje detaljno podešavanje odabranog načina slike.

- **Kontrast**

Podešavanje kontrasta svijetlih i tamnih područja na slici. Što je vrijednost bliža broju 100, veći je kontrast.

- **Svjetlina**

Podešava ukupnu svjetlinu zaslona. Što je vrijednost bliža broju 100, zaslon je svjetliji.

- **Oštrina**

Podešavanje oštine slike na zaslonu. Što je vrijednost bliža broju 50, oštija i jasnija je slika.

- **Oštrina V**

Podešavanje oštine ruba kontrasta u okomitom smjeru.

- **Oštrina H**

Podešavanje oštine ruba kontrasta u vodoravnom smjeru.

- **Boja**

Jače ili slabije toniranje boja na zaslonu. Što je vrijednost bliža broju 100, boja je dublja.

- **Sjena**

Podešavanje ravnoteže između crvene i zelene na zaslonu. Što je vrijednost bliža broju Crveno 50, boja će biti crvenija. Što je vrijednost bliža broju Zeleno 50, boja će biti zelenija.

- **Temperatura boje**

Podešavanje temperature boje na hladno/srednje/toplo/prirodno.

- Postavke koje odredite primjenjuju se samo na trenutno odabrani ulaz. Da biste primijenili trenutne postavke slike na sve vrste ulaza, odaberite

Primijeni na sve ulaze.

- Ovisno o ulaznom signalu ili odabranom načinu rada za sliku, dostupne opcije mogu se razlikovati.

- **Primijeni na sve ulaze**

Spremanje trenutnih vrijednosti postavki odabranog načina slike za sve ulaze.



- **Ponovno postavljanje**

Ova opcija ponovno postavlja izvorne postavke slike.

- Svaki način slike možete vratiti na početne vrijednosti zasebno. Odaberite način slike koji želite ponovno postaviti i omogućite ga.

Napredno upravljanje/Stručno upravljanje

Podešavanje postavki zaslona za pojedinačne načine slike.

 (Brze postavke) →  → Slika → Postavke načina slike → Napredno upravljanje



- **Dinamički Kontrast**
Ispravljanje razlike između svijetlih i tamnih područja zaslona radi optimalnih rezultata ovisno o svjetlini slike.
- **Dinamična boja**
Podešavanje boje i zasićenja slike radi živopisnije slike s više boja.
- **Poželjna boja**
Podešavanje boja kože, trave i neba prema vašim osobnim preferencama.
- **Skala boja**
Odabir raspona boja za prikaz.
- **Super razlučivost**
Podešavanje razlučivosti kako bi zatamnjene i mutne slike bile jasnije.
- **Gamma**
Podešavanje srednje svjetline slike.

 (Brze postavke) →  → Slika → Postavke načina slike → Stručno upravljanje

Ako način slike postavite na Stručno, možete podešavati sljedeće značajke.

- **Dinamički Kontrast**
Ispravljanje razlike između svijetlih i tamnih područja zaslona radi optimalnih rezultata ovisno o svjetlini slike.
- **Super razlučivost**
Podešavanje razlučivosti kako bi zatamnjene i mutne slike bile jasnije.
- **Skala boja**
Odabir raspona boja za prikaz.
- **Poboljšavanje ruba**
Rubove videozapisa prikazuje jasnijima i oštrijima na prirodan način.
- **Filtar boja**
Filtrira određeni spektar u RGB bojama kako bi se fino podesila zasićenost boja i nijanse.
- **Gamma**
Podešavanje srednje svjetline slike.
- **Balans bijele boje**
Podešavanje ukupne temperature boje na zaslonu prema želji.
- **Sustav upravljanja bojama**
Ovu značajku stručnjaci koriste za podešavanje boja pomoću testnog uzorka za šest boja (**Crvena/Zelena/Plava/Cijan/Magenta/Žuta**) bez utjecaja na područja drugih boja. Kod uobičajenih slika možda neće biti primjetnih promjena boje.
 - Ovisno o ulaznom signalu ili odabranom načinu rada za sliku, dostupne opcije mogu se razlikovati.

Opcije slike

 (Brze postavke) →  → Slika → Postavke načina slike → Opcije slike

Podешavanje detaljnih postavki za daljnje optimiziranje slike.

- **Smanjenje buke**
Uklanjanje malih točaka koje se ističu kako bi slika bila jasna.
- **MPEG smanjenje buke**
Smanjenje buke koja nastaje tijekom stvaranja digitalnih videosignala.
- **Zacrtnjenost**
Kompenzira svjetlinu zaslona i kontrast podešavanjem zatamnjenja zaslona.
- **Pravo kino**
Pruža doživljaj sličan onome u kinu.

Format slike

 (Brze postavke) →  → Slika → Format slike

- **16:9**

Prikaz formata slike 16:9.

- **Izvorno**

Promjena formata slike na 4:3 ili 16:9 ovisno o ulaznom videesignalu.

- **4:3**

Prikaz formata slike 4:3.

- **Okomiti zum**



Možete podesiti okomitu dimenziju zaslona i okomito poravnati zaslon pomoću opcija **Prilagodi omjer zuma** i **Prilagodi položaj zaslona**.

- **Zum u svim smjerovima**

Možete podesiti okomitu, vodoravnu i dijagonalnu dimenziju zaslona i okomito/vodoravno poravnati zaslon pomoću opcija **Prilagodi omjer zuma** i **Prilagodi položaj zaslona**.

- Ako omogućite opciju **Samo skeniraj** za svaku veličinu zaslona, možete prikazivati zaslon u odabranoj veličini uz izvornu sliku bez izrezanih dijelova.
- Ovisno o ulaznom signalu, dostupne veličine zaslona mogu se razlikovati.

Ušteda energije

 (Brze postavke) →  → **Slika** → **Ušteda energije**

Smanjuje potrošnju energije podešavanjem vršne svjetline zaslona.

- **Minimum/Srednje/Maksimum**

Primjenjuje prethodno postavljene način **Ušteda energije**.

Test slike

 (Brze postavke) →  → **Slika** → **Test slike**

Najprije pokrenite Test slike kako biste vidjeli je li izlazni videosignal ispravan, a zatim odaberite je li bilo pogreške.

Ako nema problema s testnom slikom, provjerite priključeni vanjski uređaj.

Postavke zvuka

Način zvuka

 (Brze postavke) →  → **Zvuk** → **Postavke načina zvuka** → **Način ozvučenja**

Možete odabrati najprikladniji način zvuka za svaki žanr.

- **Standardno**
Optimizacija zvuka za sve vrste sadržaja.
- **Kino**
Optimizacija zvuka za kina.
- **Clear Voice III**
Zvuk čini jasnijim.
- **Sport**
Optimizacija zvuka za sport.
- **Glazba**
Optimizacija zvuka za glazbu.
- **Igra**
Optimizacija zvuka za igranje igara.



Postavke načina zvuka

 (Brze postavke) →  → **Zvuk** → **Postavke načina zvuka**

- **Ravnoteža**
Možete podesiti glasnoću na lijevom i desnom zvučniku.
- **Virtual Surround Plus**
Uz višekanalni surround zvučni efekt uživajte u prožimajućem doživljaju zvučnog okruženja.
- **Ekvilizator**
Željeni zvuk možete postaviti izravnim podešavanjem ekvilizatora.
(100 Hz / 300 Hz / 1 kHz / 3 kHz / 10 kHz)
- **Ponovno postavljanje**
Postavke efekata zvuka možete vratiti na zadane vrijednosti.
 - Opcije **Virtual Surround Plus**, **Ekvilizator** i **Ponovno postavljanje** možete koristiti samo ako je opcija **Način ozvučenja** postavljena na **Standardno**.

Audioizlaz

Reprodukcija zvuka putem unutarnjih zvučnika projektor

 (Brze postavke) →  → Zvuk → Audio izlaz → Interni zvučnik Projektor

Zvuk se reproducira putem unutarnjih zvučnika projektor.



Reprodukcija zvuka putem vanjskog audiouređaja koji je povezan s digitalnim optičkim priključkom ili HDMI (ARC) priključkom

 (Brze postavke) →  → Zvuk → Audio izlaz → Audio izlaz (Optički/HDMI ARC)

Zvuk iz projektor reproducira se putem vanjskog audiouređaja koji je povezan s digitalnim optičkim priključkom **HDMI(ARC)**. Omogućite SIMPLINK radi reprodukcije zvuka putem **HDMI(ARC)** priključka.

- Ako odaberete **Isključeno** dok je SIMPLINK omogućen, postavka izlaza zvuka vraća se na zadanu postavku kako bi se zajamčio neprekinuti izlaz zvuka.

Konfiguriranje postavki izlaza digitalnog zvuka

 (Brze postavke) →  → Zvuk → Audio izlaz → Audio izlaz (Optički/HDMI ARC) → Izlaz digitalnog zvuka

Možete konfigurirati postavke opcije **Izlaz digitalnog zvuka**.

- Ove su postavke dostupne samo kada su odabrane opcije **Audio izlaz (Optički/HDMI ARC)/Interni zvučnik Projektor + Audio Out (Optički)**

	Audioulaz	Digitalni audioizlaz
Automatski	MPEG	PCM
	Dolby Digital	Dolby Digital
	Dolby Digital Plus	Dolby Digital
	HE-AAC	Dolby Digital
	DTS	DTS/PCM
	DTS Express	PCM
	DTS-HD MA	PCM/DTS
PCM	Sve	PCM

Povezivanje i korištenje audiouređaja koji podržavaju značajku LG Sound Sync (Optički)

 (Brze postavke) →  → **Zvuk** → **Audio izlaz** → **LG Sound Sync (Optički)**

Na optički digitalni audioizlaz možete priključiti uređaj koji podržava značajku **LG Sound Sync (Optički)** i uživati u bogatijem i kvalitetnijem zvuku.

– Glasnoću priključenog uređaja možete podesiti pomoću daljinskog upravljača projektor.

Bežično povezivanje i korištenje audiouređaja

 (Brze postavke) →  → **Zvuk** → **Audio izlaz** → **LG Sound Sync / Bluetooth**

Bežično možete povezati Bluetooth audiouređaj ili Bluetooth slušalice kako biste uživali u bogatijem i kvalitetnijem zvuku projektor.

- Ako ste nedavno povezali uređaj čiji soundbar zvučnik podržava značajku **LG Sound Sync**, ova se značajka automatski pokušava povezati s tim uređajem.
- Na nekim se uređajima ova značajka automatski pokušava povezati s nedavno povezanim uređajem kada je projektor uključen.
- Preporučujemo povezivanje LG audiouređaja koji podržava značajku **LG Sound Sync** pomoću načina rada **LG TV** ili **LG Sound Sync** na uređaju.
- Pritisnite **Odabir uređaja** za prikaz povezanih uređaja ili uređaja koji se mogu povezati kako biste povezali neki od njih.
- Glasnoću priključenog uređaja možete podesiti pomoću daljinskog upravljača projektor.
- Ako ne možete povezati uređaj, provjerite napajanje uređaja koji želite povezati i provjerite radi li audiouređaj ispravno.
- Ovisno o tipu, Bluetooth uređaj možda se neće pravilno povezati, a može i nepravilno raditi, npr. zvuk i slika možda neće biti sinkronizirani.
- Zvuk može biti isprekidan ili njegova kvaliteta lošija ako:
 - je Bluetooth uređaj predaleko od projektor;
 - postoje prepreke između Bluetooth uređaja i projektor;
 - se koriste istovremeno s drugom opremom koja koristi radijske frekvencije kao što su mikrovalne pećnice ili bežična LAN mreža.
- Ako Bluetooth zvučnike koji podržavaju Dual/Double/2-Channel način rada upotrebljavate s Magic daljinskim upravljačem, to može ograničiti upotrebljivost zvučnika.

Korištenje žičane slušalica

 (Brze postavke) →  → Zvuk → Audio izlaz → Žičane slušalice



Kako biste optimizirali izlaz zvuka u skladu s povezanim uređajem, odaberite **Žičane slušalice**.

- Ako povežete žičane slušalice dok je projektor uključen, projektor će ih automatski pronaći i reproducirati zvuk kroz njih.

Istovremena reprodukcija zvuka putem unutarnjih zvučnika projektor i vanjskog audiouređaja

Zvuk se može istovremeno reproducirati putem više uređaja.

- Pomoću opcije **Interni zvučnik Projektor + Audio Out (Optički)**

 (Brze postavke) →  → Zvuk → Audio izlaz → Interni zvučnik Projektor + Audio Out (Optički)



Zvuk se istovremeno reproducira putem ugrađenih zvučnika projektor i audiouređaja povezanog s digitalnim optičkim audioizlazom.

- Pomoću opcije **Interni zvučnik Projektor + Žičane slušalice**

 (Brze postavke) →  → Zvuk → Audio izlaz → Interni zvučnik Projektor + Žičane slušalice



Zvuk se istovremeno reproducira putem unutarnjih zvučnika projektor i opcije **Žičane slušalice**.

Autom. glasnoća

 (Brze postavke) →  → **Zvuk** → **Automatska glasnoća**

Za automatsko podešavanje glasnoće pritisnite **Uključeno**.

Podešavanje AV sinkronizacije

 (Brze postavke) →  → **Zvuk** → **AV Sync Podešavanje**

Podešavanje sinkronizacije zvuka iz aktivnog zvučnika.

Što je vrijednost bliža znaku minusa (-), zvuk izlazi brže. Što je vrijednost bliža znaku plusa (+), zvuk izlazi sporije u odnosu na zadane vrijednosti.

(Međutim, ako je opcija **Audio izlaz** postavljena na **LG Sound Sync / Bluetooth**, brzina izlaska zvuka može biti samo veća. U ovom slučaju, što je vrijednost bliža znaku plusa (+), zvuk izlazi brže u odnosu na zadane vrijednosti.)

Ako odaberete **Bypass**, zvuk iz vanjskih uređaja izlazi bez ikakve odgode zvuka. Zvuk može izlaziti prije videosignala jer projektor neko vrijeme obrađuje izlaz videosignala.

Testiranje zvuka

 (Brze postavke) →  → **Zvuk** → **Testiranje zvuka**

Pokrenite opciju **Testiranje zvuka** kako biste provjerili je li izlazni audiosignal ispravan, a zatim odaberite je li došlo do pogreške.

Ako nema problema s testom, provjerite priključeni vanjski uređaj.

- Test zvuka moguće je provesti samo na internom zvučniku projektor.

Mreža

Naziv projektora

 (Brze postavke) →  → Mreža → Naziv projektora

Za postavljanje naziva pametnog projektora u mreži možete koristiti zaslonску tipkovnicu.

- Moguće je unijeti najviše 30 znakova engleske abecede.

Povezivanje kabelom (ethernet)

 (Brze postavke) →  → Mreža → Žičana veza (ethernet)

Ovaj će se projektor automatski povezati s mrežom ako je na nju spojen kabelom.

Za promjenu postavki veze s mrežom u postavkama mreže odaberite **Uredi**.

Wi-Fi

 (Brze postavke) →  → Mreža → Wi-Fi

Ako ste projektor podesili za bežičnu mrežu, možete potražiti bežične internetske mreže i povezati se s njima.

- **Dodaj skrivenu bežičnu mrežu**
Ako izravno unesete naziv mreže, možete dodati bežičnu mrežu.
- **Spajanje preko WPS PBC**
Jednostavno povezivanje kada se pritisne gumb bežične pristupne točke koja podržava PBC.
- **Spoji preko WPS PIN-a**
Jednostavno povezivanje kada se u web stranicu za konfiguraciju pristupne točke unese PIN bežične pristupne točke s kojom se želite povezati.
- **Napredne Wi-Fi postavke**
Ako izravno unesete podatke o mreži, možete pristupiti bežičnoj mreži.

Wi-Fi Direct

 (Brze postavke) →  → Mreža → Wi-Fi Direct

Wi-Fi Direct je funkcija koja omogućuje povezivanje projektor s uređajem koji podržava Wi-Fi Direct bez bežičnog usmjerivača. Datoteke spremljene na uređajima povezanim putem funkcije Wi-Fi Direct možete otvoriti u aplikacijama **Fotografija i videozapis** i **Glazba**.

- 1 Omogućite Wi-Fi Direct na uređaju s kojim se želite povezati.
- 2 Prikazuje se popis uređaja koji se mogu povezati s projektorom.
- 3 Odaberite uređaj za povezivanje.
- 4 Ako željeni uređaj prihvaća zahtjev, uspostaviti će se Wi-Fi Direct veza.
- 5 Na željenom povezanom uređaju odaberite datoteke videozapisa, glazbe i fotografija koje želite otvoriti na projektoru putem aplikacije LG TV Plus ili značajke dijeljenja sadržaja.
- 6 Datoteke spremljene na uređajima povezanim putem funkcije Wi-Fi Direct možete otvoriti u aplikacijama **Fotografija i videozapis** i **Glazba**.

LG Connect Apps

 (Brze postavke) →  → Mreža → LG Connect Apps



LG Connect Apps omogućuje aplikacije, kao što su dijeljenje fotografija ili daljinski upravljači na mobilnim uređajima, uz mogućnost pristupa i upravljanja određenim značajkama projektor.

Postavite opciju **LG Connect Apps** na **Uključeno**. (Kada je prestanete koristiti, vratite je na **Isključeno**.)

- Ako želite prekinuti vezu svih uređaja s projektorom, na zaslonu pritisnite **OPOZOVI UPARIVANJA**.

Općenito

Jezik

 (Brze postavke) →  → Općenito → Jezik (Language)

Možete odabrati jezik izbornika koji se prikazuje na zaslonu.

- **Jezik izbornika**
Možete odabrati jedan od jezika izbornika koji se prikazuje na zaslonu.
- **Jezici tipkovnice**
Odaberite jezik zaslonske tipkovnice.

Mjesto

 (Brze postavke) →  → Općenito → Mjesto



Možete promijeniti lokaciju pametnog projektora.

Kada niste povezani s mrežom, državu morate postaviti ručno.

Stavke koje se mogu podesiti razlikuju se ovisno o državi.

- **Poštanski broj područja usluge**
Ove se funkcije koriste za postavljanje lokacije prijema projektora unosom poštanskog broja.
- **Država LG usluga**
Ako ne podesite opciju **Postavi automatski**, zemlju možete odabrati ručno.

Vrijeme i datum

 (Brze postavke) →  → Općenito → Vrijeme i datum

Možete provjeriti ili promijeniti vrijeme dok gledate projektor.

- **Postavi automatski**
Mreža automatski postavlja vrijeme koje se prikazuje na zaslonu projektor.
- **Vrijeme/Datum/Vremenska zona**
Vrijeme i datum možete postaviti ručno ako je prikazano vrijeme netočno.
- **Prilagođena vremenska zona**
Kada odaberete **Prilagođeno** za opciju **Vremenska zona**, aktivirat će se izbornik **Prilagođena vremenska zona**.

Vrijeme gašenja

 (Brze postavke) →  → Općenito → Mjerači → Mjerač vremena gašenja

Postavljanje isključivanja projektor u određeno vrijeme.

Ako želite onemogućiti opciju **Mjerač vremena gašenja**, odaberite **Isključeno**.

Mjerač uključen/Mjerač isključen

 (Brze postavke) →  → Općenito → Mjerači → Mjerač uključen/Mjerač isključen

Možete postaviti vrijeme uključivanja i isključivanja projektor.

Odaberite **Isključeno** ako nećete postaviti opciju **Mjerač uključen/Mjerač isključen**.

Za korištenje opcije **Mjerač uključen/Mjerač isključen** potrebno je postaviti točno vrijeme.

- Projektor će se automatski isključiti ako 120 minuta ne pritisnete niti jedan gumb, čak i ako se projektor uključi u vrijeme postavljeno pomoću opcije **Mjerač uključen**. Kako biste bili sigurni da se projektor neće automatski isključiti, opciju **Automatsko isključivanje za 2 sata** postavite na **Isključeno**. (Ova značajka dostupna je samo u određenim zemljama.)

Automatsko isključivanje

 (Brze postavke) →  → Općenito → Mjerači → Automatsko isključivanje

Ako nema signala ni pritiska tipke, projektor će se automatski isključiti nakon isteka određenog vremena.

Eco način

 (Brze postavke) →  → Općenito → Eco način

Postavljanje opcija za uštedu energije radi smanjenja potrošnje energije.

- **Automatski isključi**

Postavite projektor tako da se automatski isključi kada se ne koristi određeno vrijeme.

- **HDD Eco način**

Ako ovaj način postavite na **Uključeno**, USB tvrdi disk povezan s projektorom prijeći će u način rada za uštedu energije kada se dulje vrijeme ne koristi.

Mobilni projektor uključen

 (Brze postavke) →  → Općenito → Mobilni projektor uključen

Ako je ova opcija postavljena na **Uključeno**, projektor možete uključiti pomoću aplikacije koja podržava opciju **Mobilni projektor uključen** i na projektoru vidjeti zaslon aplikacije.

- Projektor treba biti povezan s mrežom.
- Projektor mora biti priključen u izvor napajanja.
- Projektor i uređaj koji će se koristiti trebaju biti povezani s istom mrežom.
- Prije prvog povezivanja provjerite je li uređaj koji ćete povezati spreman za povezivanje.
- Ova značajka dostupna je samo u određenim zemljama.

SIMPLINK (HDMI-CEC)

 (Brze postavke) →  → Općenito → SIMPLINK (HDMI-CEC)



Različitim multimedijским uređajima koji su povezani putem HDMI priključka možete upravljati i koristiti ih pomoću daljinskog upravljača projektor.

Način rada PJT

 (Brze postavke) →  → Općenito → PJT način

Ovom funkcijom projicirana se slika okreće po okomitoj ili vodoravnoj osi.

Podešavanje ruba (korigiranje 4 ruba)

 (Brze postavke) →  → Općenito → Podešavanje ruba

Podešavanje ruba (korigiranje 4 kuta) podešava vodoravne i okomite stranice projicirane slike ako projektor nije pod pravim kutom u odnosu na zaslون. Ova funkcija sprječava izobličenje projicirane slike.

Koristite je samo ako projektor ne možete postaviti pod optimalnim kutom.

Podešavanje ruba može uzrokovati gubitak kvalitete.

- Funkcija **Podešavanje ruba** nudi sljedeće opcije.
 - **Gore lijevo** (H: 0 do 100, V: 0 do 100)
 - **Gore desno** (H: -100 do 0, V: 0 do 100)
 - **Dolje lijevo** (H: 0 do 100, V: -100 do 0)
 - **Dolje desno** (H: -100 do 0, V: -100 do 0)

Auto Keystone

 (Brze postavke) →  → Općenito → Automatski Keystone

Automatski Keystone osigurava pravokutnu zaslonsku sliku automatskim podešavanjem broja za korigiranje kuta ako uslijed naginjanja projektor slika poprimi trapezoidni oblik.

Upotrijebite **Podešavanje ruba** (korigiranje 4 kuta) ako želite točniju kalibraciju zaslona nego kada upotrebljavate **Automatski Keystone**.

- **Uključeno**
Automatsko podešavanje broja za korigiranje kuta.
- **Isključeno**
Ručno podešavanje broja za korigiranje kuta.

Automatsko uključivanje

 (Brze postavke) →  → Općenito → Automatsko napajanje

Kada u projektor priključite kabel za napajanje, automatski će se uključiti.

- **Uključeno**

Ako projektor priključite u strujnu mrežu, automatski će se uključiti.

- **Isključeno**

Ako projektor priključite u strujnu mrežu, prijeći će u stanje mirovanja.

Velika visina

 (Brze postavke) →  → Općenito → Visoka nadmorska visina

Ovu opciju uključite ako projektor koristite na nadmorskoj visini iznad 1200 metara.

U suprotnom bi se projektor mogao pregrijati ili bi se mogla aktivirati njegova funkcija za zaštitu.

Ako se to dogodi, isključite projektor i zatim ga ponovo uključite nakon nekoliko minuta.

- Ova značajka dostupna je samo za određene modele.

Bežična tipkovnica tvrtke LG

 (Brze postavke) →  → Općenito → Bežična tipkovnica tvrtke LG

Ova značajka omogućuje vam da povežete LG bežičnu tipkovnicu sa svojim uređajem.

Uključite uređaj, postavite ga na način rada za uparivanje i zatim pritisnite **SPAJANJE** na zaslonu projektor.

- Podržana tipkovnica
 - Tipkovnica LG Rolly
- Ako je LG bežična tipkovnica već bila povezana s projektorom, automatski će se ponovno povezati nakon što ga uključite.
- Za prekidanje postojeće veze pritisnite **ODSPOJI**.
- Ova značajka dostupna je samo za određene modele.

Pomoć za postavke

 (Brze postavke) →  → Općenito → Pomoć za postavke

Ako odaberete izbornike za postavljanje, vidjet ćete savjete za postavke. Opisni okvir uključite/isključite u opciji postavki.

Čuvar zaslona

⚙️ (Brze postavke) → ⓘ → Općenito → Čuvar zaslona

Kada se trenutno pokrenuta aplikacija ne koristi sat vremena, zamijenit će je Čuvar zaslona.

Ponovno postavljanje početnih postavki

⚙️ (Brze postavke) → ⓘ → Općenito → Ponovno postavljanje početnih postavki

Vraćanje projektoru na početne postavke. Time se sve postavke vraćaju na svoje zadane vrijednosti.

Nakon ponovnog postavljanja projektor će se automatski isključiti i uključiti.

- Ako je opcija **Sigurnost** postavljena na **Uključeno**, upišite lozinku u opciju **Ponovno postavljanje početnih postavki**
- Nemojte isključivati napajanje tijekom pokretanja.

O ovome projektoru

⚙️ (Brze postavke) → ⓘ → Općenito → O OVOME PROJEKTORU

Možete pregledati informacije o uslugama za korisnike. (Ažuriranje softvera, informacije o projektoru, korisnički ugovori o korištenju itd.)

Samodijagnoza

⚙️ (Brze postavke) → ⓘ → Općenito → Auto dijagnostika

Rješavanje tehničkih problema do kojih bi moglo doći tijekom korištenja uređaja.

Kućna upotreba / Način rada u trgovini

⚙️ (Brze postavke) → ⓘ → Općenito → Kućna upotreba/Način trgovine

Možete odabrati **KUĆNA UPOTREBA** i **NAČIN RADA U TRGOVINI**.

Ako projektor koristite kod kuće, odaberite **KUĆNA UPOTREBA**.

Opciju **NAČIN RADA U TRGOVINI** odaberite samo ako će projektor biti izložen u trgovini. Odaberite Način trgovine za postavke optimizirane za izlaganje u trgovini.

Postavke opcije Sigurnost

- Opciju **Sigurnost** postavite na **Uključeno**.
- Početna lozinka je "0000".
Ako je odabrana zemlja Hrvatska, lozinka nije "0000" nego "1234".
- Može se razlikovati ovisno o modelu.

Zaključavanje aplikacija

 (Brze postavke) →  → **Sigurnost** → **Zaključavanje aplikacija** → Odabir aplikacija koje će se zaključavati.

Aplikaciju možete zaključati ili otključati.



- Funkcija zaključavanja nije odmah dostupna za aplikaciju koja se trenutno izvodi.

Zaključavanje ulaza

 (Brze postavke) →  → **Sigurnost** → **Zaključavanje unosa** → Odabir ulaza koji će se zaključavati.

Ulaz možete zaključati ili otključati.

Ponovno postavljanje PIN koda

 (Brze postavke) →  → **Sigurnost** → **Ponovno postavi PIN kod**
Postavite ili promijenite lozinku za projektor.

Pristupačnost

Opcije pokazivača

 (Brze postavke) →  → **Pristupačnost** → **Opcije pokazivača**

Možete postaviti brzinu i oblik pokazivača koji se prikazuje na zaslonu.

Za više pojedinosti pritisnite MAGIC DALJINSKI UPRAVLJAČ u korisničkom priručniku. (Ovisno o zemlji)

- Ovisno o modelu ili regiji ove značajke možda neće biti dostupne.

Prozirnost izbornika

 (Brze postavke) →  → **Pristupačnost** → **Prozirnost izbornika**

Možete podesiti prozirnost korisničkog sučelja za neke značajke koje se prikazuju na zaslonu projektor.

Ako ovu opciju postavite na **Isključeno**, zasloni korisničkog sučelja neće biti prozirni.

RJEŠAVANJE PROBLEMA

Ako, prilikom korištenja proizvoda, dođe do bilo kojeg problema navedenog u nastavku, provjerite sljedeća pitanja i odgovore. Možda postoji problem s proizvodom.

Za informacije o korisničkoj podršci za probleme s proizvodom odaberite  (Brze postavke) →  → **Općenito** → **O OVOME PROJEKTORU** na projektoru.

Neuobičajen rad

Zaslon se ne prikazuje neko vrijeme nakon uključivanja.

- To se događa zbog procesa uklanjanja šuma kako bi se uklonila moguća smetnja do koje je možda došlo prilikom uključivanja. To ne znači da je proizvod neispravan.

Pokazivač Magic daljinskog upravljača ne prikazuje se na zaslonu.

[Ovisno o zemlji]



- Magic daljinskom upravljaču možda su se istrošile baterije. Zamijenite baterije i ponovno registrirajte svoj Magic daljinski upravljač prateći upute koje se nalaze u odjeljku MAGIC DALJINSKI UPRAVLJAČ u korisničkom priručniku.

Projektor je prebučan.

[Ovisno o modelu]

- Zbog ugrađenog senzora tlaka ventilator na nadmorskim visinama većima od 1200 metara radi u načinu rada za velike nadmorske visine.
- Kada ventilator radi u načinu rada za velike nadmorske visine, broj okretaja ventilatora može se povećati, a time i buka.

Problemi sa zaslonom

Najprije odaberite  (Brze postavke) →  → Slika → Test slike kako biste provjerili radi li projektor ispravno.

Zaslon se zatrese nakon trenutnog pojavljivanja okomitih/vodoravnih crta ili mreže.

- Prestanite koristiti bežične telefone, sušila za kosu, električne bušilice itd. Problem uzrokuju elektronički uređaji visoke frekvencije kao što su drugi projektor ili jaki elektromagnetski izvori.



Zaslon je prazan ili je slika mutna prilikom korištenja HDMI kabela.

- Provjerite zadovoljava li HDMI® kabel potrebne standarde. Ako se ne radi o certificiranom HDMI® kabeu, zaslon može treperiti ili ništa ne prikazivati.
- Provjerite je li kabel pravilno priključen. Nepravilno priključivanje može uzrokovati treperenje zaslona.



Priključen USB uređaj ne funkcionira.

- Provjerite jesu li verzije USB uređaja i USB kabela 2.0 ili više.

Problemi sa zvukom

Najprije odaberite  (Brze postavke) →  → Zvuk → Testiranje zvuka kako biste provjerili radi li projektor ispravno.

Zaslon je u redu, ali ne čuje se zvuk.

-  (Brze postavke) →  → Zvuk → Audio izlaz
Provjerite je li opcija **Audio izlaz** postavljena na **Interni zvučnik Projektora + Audio Out (Optički)** ili **Interni zvučnik Projektora**.

Zvuk se ne reproducira ako je priključen HDMI/USB priključak.

- Provjerite koristite li HDMI® kabel visoke brzine.
- Provjerite jesu li verzije USB uređaja i USB kabela 2.0 ili više.
- Koristite uobičajenu glazbenu datoteku (*.mp3, *.wav, *.ogg, *.wma).

Problemi s povezivanjem s računalom

Zaslon je i dalje prazan nakon priključivanja računala.

- Provjerite je li računalo pravilno povezano s projektorom.
- Isključite projektor i ponovno ga uključite pomoću daljinskog upravljača.
- Ponovno pokrenite računalo dok je projektor uključen.
- Provjerite podržava li trenutna razlučivost zaslona ulaz računala.
- Kako biste koristili dva monitora, provjerite podržava li računalo ili prijenosno računalo način rada s dva monitora.
- Ponovo priključite HDMI kabel.

Zvuk se ne reproducira ako je računalo povezano putem HDMI kabela.

- Obratite se proizvođaču videokartice kako bi provjerio HDMI izlaz zvuka. (Videokartice namijenjene korištenju s datotekama DVI formata trebaju se zasebno priključiti putem audiokabela.)

Zaslon je odrezan ili pomaknut na jednu stranu nakon povezivanja s računalom.

- Postavite razlučivost koja podržava ulaz računala. (Ponovno pokrenite računalo nakon promjene razlučivosti.)

Fotografija i videozapis - Problemi s reprodukcijom filmova

Ne mogu pronaći datoteku u opciji **Fotografija i videozapis**.

- Provjerite mogu li se datoteke na USB uređaju za pohranu pročitati pomoću računala.
- Provjerite je li datotečni nastavak podržan.



Prikazuje se poruka "Ova datoteka nije podržana" ili se zvuk reproducira normalno, a videozapis ne.

- Provjerite reproducira li se datoteka bez problema u reproduktoru videozapisa na računalu. Provjerite je li datoteka oštećena.
- Provjerite je li datotečni nastavak podržan.
- Provjerite je li podržana razlučivost.
- Provjerite je li podržan videokodek.
- Provjerite je li podržan broj sličica u sekundi.

Prikazuje se poruka "Ova audiodatoteka nije podržana" ili se videozapis reproducira normalno, a zvuk ne.

- Provjerite reproducira li se datoteka bez problema u reproduktoru videozapisa na računalu. Provjerite je li datoteka oštećena.
- Provjerite je li datotečni nastavak podržan.
- Provjerite je li podržan audiokodek.
- Provjerite je li podržana brzina prijenosa podataka.
- Provjerite je li podržana brzina uzorkovanja.
- Provjerite je li podržano razdvajanje audiokanala.

Titlovi se ne vide.

- Provjerite reproducira li se datoteka bez problema u reproduktoru videozapisa na računalu. Provjerite je li datoteka oštećena.
- Provjerite imaju li datoteka videozapisa i datoteka titlova isti naziv.
- Provjerite i jesu li datoteka videozapisa i datoteka titlova u istoj mapi.
- Provjerite je li podržan format datoteke titlova.
- Provjerite je li podržan jezik. (Jezik datoteke titlova možete provjeriti tako da otvorite datoteku u programu Notepad.)
- Ako je kodiranje titlova neispravno postavljeno, titlovi se možda neće ispravno prikazivati.
Odaberite  →  na upravljačkoj ploči na dnu zaslona reprodukcije videozapisa i promijenite vrijednost opcije **Kodna stranica**.
- Ako reproducirate videodatoteku spremljenu na drugom uređaju koristeći značajku dijeljenja sadržaja, ovisno o programu koji koristite titlovi možda neće biti dostupni.

Poteškoće s mrežnom vezom



Pokraj projektora se prikazuje znak X

- Provjerite projektor ili pristupnu točku (usmjerivač).
- Provjerite status veze projektora, pristupne točke (usmjerivača) i kablenskog modema.
- Isključite i uključite uređaje sljedećim redoslijedom:
 1. Kablanski modem, pričekajte da se kablanski modem ponovno postavi.
 2. Pristupna točka (usmjerivač), pričekajte da se pristupna točka (usmjerivač) ponovno postavi.
 3. Projektor.
- Ako koristite bežičnu vezu, promijenite SSID (naziv mreže) i bežični kanal pristupne točke (usmjerivača).
- Ako koristite statičku IP adresu, izravno unesite IP adresu.
- Obratite se davatelju internetskih usluga ili usluga pristupne točke (usmjerivača).



Pokraj pristupnika se prikazuje znak X

- Provjerite pristupnu točku (usmjerivač) ili se obratite davatelju internetskih usluga.
- Isključite kabel za napajanje iz pristupne točke (usmjerivača) i kablenskog modema i pričekajte 10 sekundi. Ponovno priključite kabel za napajanje.
- Ponovno pokrenite pristupnu točku (usmjerivač) ili kablanski modem.
- Obratite se davatelju internetskih usluga ili usluga pristupne točke (usmjerivača).
- Na stranici proizvođača provjerite je li na vašoj pristupnoj točki (usmjerivaču) instalirana najnovija verzija programskih datoteka.



Pokraj DNS-a se prikazuje znak X

- Provjerite pristupnu točku (usmjerivač) ili se obratite davatelju internetskih usluga.
- Isključite kabel za napajanje iz kablenskog modema ili pristupne točke (usmjerivača) i pričekajte 10 sekundi. Ponovno priključite kabel za napajanje.
- Nakon ponovnog pokretanja kablenskog modema ili pristupne točke (usmjerivača) pokušajte se ponovno povezati.
- Provjerite je li MAC adresa projektora ili pristupne točke (usmjerivača) registrirana kod davatelja internetskih usluga. (MAC adresu koja se prikazuje u oknu prozora s mrežnim statusom treba registrirati kod davatelja internetskih usluga.)

Poteškoće s LG računom

U nekim zemljama pristup web-mjestu (www.lgapstv.com) može biti ograničen.

Već sam se prijavio/prijavila na projektoru. Trebam li se ponovno prijaviti na web-mjestu (www.lgapstv.com)?

- Ako ste se već prijavili na projektoru, ne trebate se ponovno prijaviti na web-mjestu. Na web-mjesto ćete se moći prijaviti koristeći isti ID i lozinku te unosom dodatnih podataka kako biste dovršili postupak provjere putem e-pošte.

Mogu li članovi obitelji koristiti različite ID-ove na istom projektoru?



- Možete registrirati nekoliko ID-ova po projektoru.

Zaboravio/zaboravila sam svoj ID/lozinku. Što trebam učiniti?

- Lozinku možete ponovno postaviti putem e-pošte odabirom opcije ZABORAVILI STE LOZINKU? na zaslonu za prijavu.
- Ako ste se prijavili na računalu, potražite svoj ID/lozinku na web-mjestu (www.lgapstv.com).

Poteškoće sa sadržajem

Ne vidim sadržaj na stranici Početna.

- Ova značajka dostupna je samo u određenim državama. Sadržaj možda ne vidite jer je postavka zemlje usluge promijenjena. Za promjenu zemlje u kojoj želite koristiti uslugu odaberite  (Brze postavke) →  → **Općenito** → **Mjesto** → **Država LG usluga**.

Poteškoće s internetskim preglednikom

Neki dijelovi pojedinih web-mjesta ne vide se prilikom korištenja interneta.

- Funkcija **Internetski preglednik** podržava samo HTML5, a ne dodatak Flash.
- Funkcija **Internetski preglednik** ne podržava instalaciju dodataka.
- Pomoću aplikacije **Internetski preglednik** nije moguće reproducirati multimedijске datoteke koje nisu u formatima JPEG/PNG/GIF

Internetski se preglednik automatski zatvara prilikom posjeta web-mjestu.

- Internetski se preglednik možda prisilno zatvara ako dostupna memorija nije dovoljna za prikaz slike web-mjesta.

