

# MANUAL DEL PROPIETARIO

# CENTRO DE LAVADO

---



Antes de empezar la instalación, lea con atención estas instrucciones. Con ello, la instalación le resultará más sencilla y se asegurará de que el aparato quede instalado de forma correcta y segura. Guarde estas instrucciones cerca del aparato después de la instalación para poder consultarlas en el futuro.

**ESPAÑOL**

WK22\*\*S6



MFL71728958  
Rev.05\_041421

**NOM**  
www.lg.com

# ÍNDICE

Este manual puede contener imágenes o contenido diferente del modelo que haya adquirido.

Este manual está sujeto a revisión por parte del fabricante.

## INSTRUCCIONES DE SEGURIDAD

LEA TODAS LAS INSTRUCCIONES ANTES DE USAR .....	4
ADVERTENCIA .....	6

## INSTALACIÓN

Partes y especificaciones .....	13
Requisitos del lugar de instalación .....	16
Desempacado del aparato.....	18
Conexión de una secadora eléctrica.....	19
Instalación del accesorio de ventilación de la secadora .....	23
Ventilación de la secadora .....	24
Conexión de una secadora de gas.....	26
Conexión de la manguera de suministro de agua .....	28
Instalación de la manguera de drenaje .....	30
Nivelado del electrodoméstico.....	32
Desmontaje.....	34

## FUNCIONAMIENTO-LAVADORA

Descripción general del funcionamiento.....	36
Preparación de la carga de lavado .....	37
Agregado de detergentes y suavizantes.....	38
Panel de control y tabla de programas.....	40
Opciones y funciones extra .....	46

## FUNCIONAMIENTO-SECADORA

Descripción general del funcionamiento.....	49
Preparación de la ropa .....	49
Panel de control y tabla de programas.....	52
Opciones y funciones extra .....	57

## FUNCIONES INTELIGENTES

Cómo usar la aplicación LG ThinQ .....	60
Smart Diagnosis .....	62

## **MANTENIMIENTO**

Arandela.....	64
Secadora.....	67

## **SOLUCIÓN DE PROBLEMAS**

Arandela.....	69
Secadora.....	77
Común.....	84

## INSTRUCCIONES DE SEGURIDAD

### LEA TODAS LAS INSTRUCCIONES ANTES DE USAR

Las siguientes instrucciones de seguridad tienen por objetivo evitar riesgos imprevistos o daños derivados de un funcionamiento poco seguro o incorrecto del aparato.

Las instrucciones se dividen en "ADVERTENCIAS" y "PRECAUCIONES", como se describe a continuación.

### Mensajes de seguridad



Este símbolo se muestra para indicar cuestiones y acciones que pueden suponer un riesgo. Lea con atención la parte señalada con este símbolo y siga las instrucciones a fin de evitar riesgos.



#### **ADVERTENCIA**

Indica que, de no seguirse las instrucciones, pueden producirse lesiones graves o la muerte.



#### **PRECAUCIÓN**

Indica que, de no seguirse las instrucciones, pueden producirse lesiones menos graves o daños en el aparato.

### Seguridad para una secadora



#### **ADVERTENCIA**

##### **Peligro de incendio**

**No seguir exactamente las advertencias de seguridad podría provocar lesiones graves, la muerte o daños a la propiedad. No instale un ventilador auxiliar en el conducto de extracción. Instale todas las secadoras de ropa de conformidad con las instrucciones de instalación del fabricante de la secadora.**



## **ADVERTENCIA:**

### **PELIGRO DE INCENDIO O EXPLOSIÓN**

**No seguir exactamente las advertencias de seguridad podría provocar lesiones graves, la muerte o daños a la propiedad.**

- **No almacene ni use gasolina u otros líquidos o vapores inflamables cerca de este electrodoméstico ni de ningún otro.**
- **QUÉ HACER SI HUELE GAS**
  - **No intente encender ningún electrodoméstico.**
  - **No toque ningún interruptor eléctrico ni use ningún teléfono de su edificio.**
  - **Evacue a todos los ocupantes de la habitación, el edificio o el área.**
  - **Llame a su compañía de gas inmediatamente desde el teléfono de un vecino. Siga las instrucciones de la compañía de gas.**
  - **Si no puede comunicarse con su compañía de gas, llame al departamento de bomberos.**
- **La instalación y el servicio deben ser realizados por un técnico calificado, una agencia de servicios o su compañía de gas.**

## **ADVERTENCIA - Riesgo de incendio**

**Instale la secadora de ropa de acuerdo con las instrucciones del fabricante y los códigos locales.**

- **La instalación de la secadora de ropa debe ser realizada por un técnico calificado.**
- **No instale la secadora de ropa con materiales de ventilación de plástico flexibles. Si se instala un conducto flexible metálico (tipo lámina de aluminio), este debe ser de un tipo específico avalado por el fabricante del electrodoméstico como apto para el uso con secadoras de ropa. Es sabido que los materiales de ventilación flexibles se colapsan, se aplastan con facilidad y atrapan pelusas. Estas condiciones obstruirán el flujo de aire de la secadora y aumentarán el riesgo de incendio.**
- **Para reducir el riesgo de lesiones graves o muerte, siga todas las instrucciones de instalación.**

## **ADVERTENCIA**

---

### **ADVERTENCIA**

- **Para reducir el riesgo de explosión, incendio, muerte, descarga eléctrica, lesiones o quemaduras a personas al utilizar este producto, siga instrucciones básicas de seguridad, entre las que se encuentran las siguientes:**

### **Seguridad técnica**

- **Este aparato no debe ser utilizado por personas (incluidos niños) con discapacidades físicas, sensoriales o mentales, o falta de experiencia y conocimientos, si no es bajo supervisión y siguiendo las instrucciones de seguridad de una persona responsable.**
- **Debe vigilarse a los niños de corta edad para asegurarse de que no jueguen con el aparato.**

- La presión de entrada del agua debe estar comprendida entre 50 kPa y 800 kPa.
- Utilice una manguera nueva o el conjunto de manguera suministrado con el electrodoméstico. Volver a utilizar mangueras usadas puede provocar una pérdida de agua y el posterior daño de la propiedad.
- Las aperturas de ventilación no deben ser obstruidas por una alfombra.
- No seque prendas no lavadas en el electrodoméstico.
- Los suavizantes u otros productos similares deben usarse de acuerdo con sus instrucciones.
- Quite todos los objetos de los bolsillos, como los mecheros o las cerillas.
- Nunca detenga este electrodoméstico antes de que termine el ciclo de secado, a menos que se quiten todas las prendas rápidamente y se separen para disipar el calor.
- No debe usarse este electrodoméstico si se emplearon químicos industriales para limpiar.
- Las prendas que se hayan ensuciado con sustancias como aceite de cocina, aceite vegetal, acetona, alcohol, petróleo, queroseno, quitamanchas, aguarrás, ceras y removedores de ceras deben lavarse en agua Caliente con una cantidad extra de detergente antes de secarse en la lavadora.
- No beba el agua condensada. De lo contrario, se pueden producir enfermedades transmitidas por los alimentos.
- Si el cable de alimentación está dañado, debe ser reemplazado por el fabricante o sus agentes de servicio o una persona con calificaciones similares para evitar un peligro.
- El filtro de pelusas debe limpiarse frecuentemente.
- No debe permitirse que la pelusa se acumule alrededor del aparato.
- No rocíe detergente de secado en seco directamente en el aparato, tampoco utilice el aparato para secar prendas que hayan quedado con detergente de secado en seco.
- No seque prendas manchadas con sustancias aceitosas. Las manchas de sustancias aceitosas en la ropa (incluyendo las de aceites

comestibles) no pueden ser removidas completamente incluso luego del lavado con agua.

- El electrodoméstico no debe ser suministrado a través de un interruptor externo, como un temporizador, o conectado a un circuito que sea encendido y apagado regularmente.
- Remueva las prendas del producto inmediatamente cuando el secado haya sido completado o cuando se apague durante el proceso de secado. El dejar prendas que ya han sido secadas en el electrodoméstico podría ocasionar un incendio. Las prendas que no se retiren del electrodoméstico luego del secado podrían ocasionar un incendio. Retire las prendas inmediatamente luego del secado, y luego cuélguelas o extiéndalas para que se enfríen.
- Este electrodoméstico tiene como propósito ser utilizado en un hogar.

### Carga Máxima

La capacidad máxima en algunos ciclos para el lavado de ropa seca a utilizar es de **Lavado : 22 kg, Secado : 11 kg (Ropa seca) / 22 kg (Ropa húmeda)**.

### INSTALACIÓN

- Nunca intente hacer funcionar este electrodoméstico si está estropeado, funciona mal, parcialmente desmontado o tiene piezas perdidas o rotas, incluidos el cable o enchufe dañado.
- Este electrodoméstico solo debe ser transportado por dos o más personas que lo sujeten con firmeza.
- No instale el electrodoméstico en un lugar húmedo y polvoriento. No instale ni almacene el electrodoméstico al aire libre ni en un área que esté sujeta a condiciones climáticas, tales como luz directa del sol, viento o lluvia, ni a temperaturas bajo cero.
- Asegúrese de que el enchufe está insertado completamente en el tomacorriente.
- No enchufe el aparato a múltiples tomacorrientes, tableros de alimentación o un cable de extensión de alimentación.

- No modifique el enchufe de alimentación provisto con el aparato. Si no se ajusta a la tomacorriente, haga que un electricista calificado instale una toma adecuada.
- Este electrodoméstico está equipado con un cable que cuenta con un conductor y un enchufe de conexión de/a tierra (pin a tierra). El enchufe debe conectarse en un tomacorriente adecuado, correctamente instalada y que tenga la conexión de/a tierra debida, de conformidad con todos los códigos y las ordenanzas locales.
- Una conexión incorrecta del conductor de conexión a tierra del equipo puede ocasionar riesgo de descarga eléctrica. Si tiene dudas respecto de la conexión a tierra adecuada del electrodoméstico, consulte a un electricista calificado o personal de servicio.
- Este electrodoméstico no debe instalarse detrás de una puerta con cerradura, una puerta corrediza ni una puerta con una bisagra en el lateral opuesto del electrodoméstico, de manera tal que se limite la abertura total de la puerta del electrodoméstico.
- Ajuste la manguera de drenaje para evitar que se desprenda.
- Si el cordón de alimentación es dañado, éste debe sustituirse por el fabricante o por su agente de servicio autorizado con el fin de evitar un peligro.

## Funcionamiento

- Para evitar romper la puerta de vidrio, no ejerza mucha presión en la puerta al cerrarla.
- No use objetos afilados con el panel de control para manejar el electrodoméstico.
- No intente separar los paneles ni desmontar el electrodoméstico.
- No repare ni reemplace ninguna parte del electrodoméstico. Todas las reparaciones y servicios deben ser realizados por personal de servicio cualificado, a menos que se recomiende lo contrario en este manual del propietario. Utilice sólo repuestos autorizados.
- No aplique peso excesivo en la puerta cuando está abierta.
- No coloque animales vivos, como mascotas, dentro del producto.

- No lave tapetes, alfombras, calzado o mantas para mascotas, peluches, ni otros elementos aparte de ropa o sábanas, en esta lavadora.
- Mantenga el área debajo del electrodoméstico y alrededor de este sin materiales inflamables, como pelusas, papel, paños, productos químicos, etc.
- No deje la puerta del electrodoméstico abierta. Los niños pueden colgarse de la puerta o meterse dentro del electrodoméstico y provocar daños o sufrir lesiones.
- No introduzca, lave ni seque prendas que se hayan limpiado, lavado, empapado o salpicado con combustible o sustancias explosivas (por ejemplo, ceras, removedores de ceras, aceite, pintura, gasolina, desengrasantes, solventes para limpieza en seco, queroseno, combustible, quitamanchas, aguarrás, aceite vegetal, aceite de cocina, acetona, alcohol, etc.). El uso inadecuado puede provocar incendios o explosiones.
- No utilice ni almacene sustancias inflamables o combustibles (éter, benceno, alcohol, químicos, LPG, aerosol combustible, gasolina, disolventes, petróleo, insecticida, ambientador, cosméticos, etc.) cerca del electrodoméstico.
- Nunca introduzca la mano dentro del electrodoméstico mientras está en funcionamiento. Espere hasta que el tambor se haya detenido por completo.
- No toque la puerta durante un programa de altas temperaturas.
- En caso de una fuga de agua del aparato o inundaciones, desconecte el enchufe de alimentación y comuníquese con el centro de información del cliente de LG Electronics.
- Cierre los grifos de agua para aliviar la presión en las mangueras y válvulas y minimizar la fuga si en caso ocurriera una ruptura. Revise la condición de las mangueras de llenado; estas deberían ser reemplazadas luego de 5 años.
- Si hay una fuga de gas (isobutano, propano, gas natural, etc.) dentro de la casa, no toque el aparato ni el enchufe de alimentación y ventile el área de inmediato.

- Si la manguera de drenaje o de entrada se congeló durante el invierno, úsela después de que se haya descongelado.
- Mantenga todos los detergentes de lavado, suavizantes y cloros fuera del alcance de los niños.
- No toque el enchufe ni los controles del aparato con las manos mojadas.
- No doble excesivamente el cable de alimentación ni coloque un objeto pesado sobre él.
- Evite tocar el agua que se drena del aparato durante el lavado.
- Asegúrese de que el drenaje está funcionando apropiadamente. Si el agua no se drena apropiadamente, su piso podría inundarse.
- Cuando la temperatura del aire es alta y la del agua es baja, puede ocurrir condensación y por lo tanto humedecer el piso.
- Limpie la suciedad o el polvo de los contactos del enchufe de alimentación.

## Mantenimiento

- Desconecte el electrodoméstico del suministro de energía antes de limpiarlo. Ajustar los controles en APAGADO o en posición de Espera no desconecta este electrodoméstico del suministro de energía.
- Conecte con firmeza el enchufe en la toma de corriente tras eliminar por completo toda humedad y polvo.
- No rocíe agua dentro o fuera del producto para limpiarlo.
- No tire del cable para desenchufar el aparato. Sujete el enchufe con fuerza y desconéctelo del tomacorriente.
- Únicamente personal de servicio autorizado de un centro de servicio LG ELECTRONICS debe desarmar, reparar o modificar el electrodoméstico. Contacte a un centro de información al cliente de LG ELECTRONICS si mueve e instala el electrodoméstico en una ubicación diferente.

### **Eliminación**

- Antes de descartar un electrodoméstico antiguo, desenchúfelo. Corte el cable directamente detrás del electrodoméstico para evitar que se use.
- Aleje todos los materiales de embalaje, como bolsas plásticas y poliestireno, de los niños. Los materiales de embalaje pueden provocar asfixia.
- Retire la puerta antes de descartar o desechar este electrodoméstico para evitar el peligro de que niños o pequeños animales queden atrapados en su interior.

# INSTALACIÓN

## Partes y especificaciones

### NOTA

- El aspecto y las especificaciones pueden cambiar sin previo aviso para mejorar la calidad del electrodoméstico.

### Vista frontal

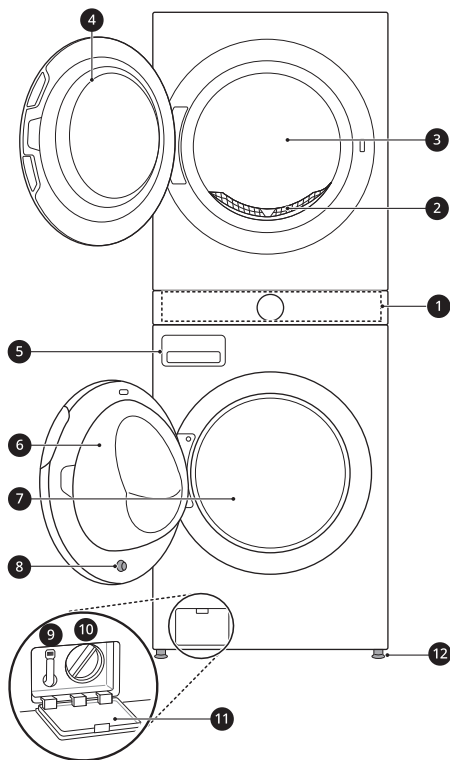

- 1 Panel de control
- 2 Filtro de pelusas
- 3 Tambor de la secadora
- 4 Puerta de la secadora
- 5 Compartimiento del dispensador de detergente
- 6 Puerta de la lavadora
- 7 Tambor de la lavadora

- 8 Imán de la puerta de la lavadora
- 9 Manguera de Drenaje
- 10 Filtro de la bomba de desagüe
- 11 Cubierta del filtro de la bomba de desagüe
- 12 Patas de nivelación

### Vista trasera

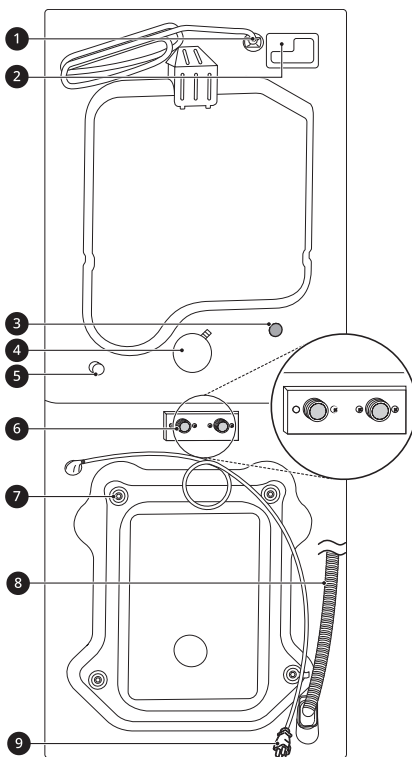

- 1 Panel de control
- 2 Filtro de pelusas
- 3 Tambor de la secadora
- 4 Puerta de la secadora
- 5 Compartimiento del dispensador de detergente
- 6 Puerta de la lavadora
- 7 Tambor de la lavadora
- 8 Imán de la puerta de la lavadora
- 9 Manguera de Drenaje
- 10 Filtro de la bomba de desagüe
- 11 Cubierta del filtro de la bomba de desagüe
- 12 Patas de nivelación

## 14 INSTALACIÓN

- 1 Cable de alimentación (para Modelos de gas)
- 2 Panel de acceso del bloque de bornes (para Modelos eléctricos)
- 3 Entrada de agua fría
- 4 Salida del conducto de escape
- 5 Conexión de gas (para Modelos de gas)
- 6 Entradas de agua caliente y fría
- 7 Pernos para transporte
- 8 Manguera de Drenaje
- 9 Cable de alimentación (para la Lavadora)

### **⚠ ADVERTENCIA**

- Para su seguridad y con el fin de ampliar la vida útil del producto, utilice solo componentes autorizados. El fabricante no es responsable del mal funcionamiento del producto, daños a la propiedad o lesiones corporales provocados por el uso de componentes o piezas no autorizados y adquiridos por separado, o productos que no sean LG.

### Accesorios

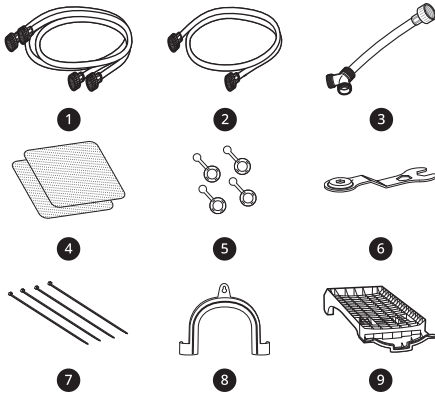

- 1 Mangueras de agua caliente y fría (para la Lavadora)
- 2 Manguera de agua fría (para la Secadora)
- 3 Manguera de suministro para conexión
- 4 Almohadillas antideslizantes
- 5 Tapones del agujero
- 6 Llave
- 7 Precintos
- 8 Codo de soporte (para asegurar la manguera de drenaje)
- 9 Rejilla de secado

## Especificaciones

Modelo	WK22**S6
Fuente de alimentación	120 V~ 60 Hz
Medidas (Anchura X Profundidad X Altura)	700 mm x 770 mm x 1890 mm
Peso del producto	142 kg
Máx. capacidad	Lavado : 22 kg Secado : 11 kg (Ropa seca) / 22 kg (Ropa húmeda)
Potencia máxima	1320 W (Lavado) / 400 W (Secado)
Presión de ingreso de agua permitida	50 KPa - 800 KPa (0,5-8,0 kgf/cm <sup>2</sup> )
Requisitos de gas	GN: 10,2 - 26,7 cm WC PL: 20,4 - 33,1 cm WC

## Requisitos del lugar de instalación

Antes de instalar el electrodoméstico, verifique la siguiente información para asegurarse de que el electrodoméstico esté instalado en un lugar correcto.

### Suelo

- Para minimizar el ruido y la vibración, instale la lavadora en un piso nivelado y de construcción sólida capaz de soportar el electrodoméstico sin flexionarse ni rebotar.
- El electrodoméstico debe instalarse sobre un piso firme para minimizar la vibración durante el ciclo de centrifugado. Lo más idóneo es un piso de concreto, pero un piso de madera es suficiente, siempre que se construya según las normas de la FHA.
- El piso debajo del electrodoméstico no debe tener una inclinación mayor a **2,5 cm** de frente a atrás o de lado a lado.
- No se recomienda la instalación sobre alfombras y superficies de baldosas blandas.
- Nunca instale el electrodoméstico sobre una plataforma o una estructura de soporte débil.

### Instalación sobre el piso

Para asegurarse de que hay suficiente espacio para las mangueras de entrada de agua, el tubo de drenaje y el flujo de aire, deje espacios de un mínimo de **2,5 cm** en los laterales y de **10 cm** dentro del electrodoméstico. Asegúrese de tomar en cuenta la presencia de paredes, puertas o molduras sobre el piso que pudieran requerir el aumento de los espacios necesarios.

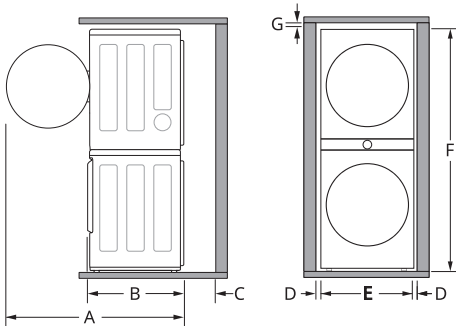

Dimensiones y espacios	
A	139,6 cm
B	77 cm
C	10 cm
D	2,5 cm
E	70 cm
F	189 cm
G	2,5 cm

## Espacios libres

Los siguientes espacios libres se recomiendan para el electrodoméstico.

- Se debe considerar dejar espacios libres adicionales para facilitar las tareas de instalación y mantenimiento.
- Deberán tomarse en cuenta espacios libres adicionales en todos los laterales del electrodoméstico para reducir la transferencia de ruidos.

## Espacio necesario para la instalación en áreas empotradas o dentro de armarios

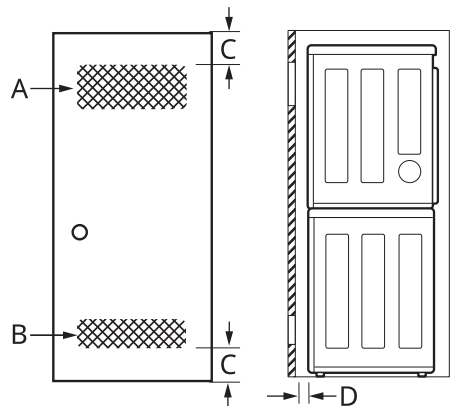

Descripción	Dimensión/Espacio
A: Abertura de ventilación superior	310 cm <sup>2</sup>
B: Abertura de ventilación inferior	155 cm <sup>2</sup>
C: Distancia de abertura de ventilación	7,6 cm
D: Espacio libre frontal	10 cm

### Requisitos de ventilación para armarios

Los armarios con puertas deben tener ventilación tanto en la parte superior como en la inferior para evitar la acumulación de calor y humedad dentro del armario. Se debe instalar una abertura de ventilación superior con una apertura mínima de 310 cm<sup>2</sup> a no menos de 6 pies por encima del piso. Se debe instalar una abertura de ventilación inferior con una apertura mínima de 155 cm<sup>2</sup> a no más de un pie del piso. Instale rejillas de ventilación o corte la puerta en las partes superior e inferior para realizar aberturas. También se permite el uso de puertas de celosía con aberturas de ventilación equivalentes.

### NOTA

- Se debe dejar al menos un pequeño espacio alrededor del electrodoméstico (o de cualquier otro electrodoméstico) para eliminar la transferencia de vibración de un electrodoméstico a otro. Si hubiera bastante vibración, los electrodomésticos podrían hacer ruido o tocarse, con el consecuente deterioro de la pintura y el incremento del ruido.
- No se puede instalar ningún electrodoméstico de combustión en el mismo armario que la secadora.

### Pisos de madera (pisos flotantes)

Cuando instale el electrodoméstico sobre pisos de madera, utilice engomados para reducir vibraciones y falta de nivelación excesivas. El piso de madera o flotante puede contribuir a una falta

de nivelación y vibración excesivas, así como a errores y a un mal funcionamiento.

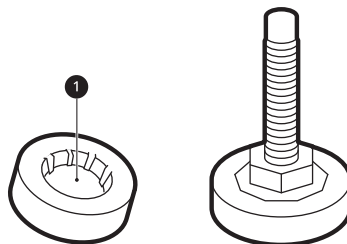

- Para evitar la vibración, recomendamos que coloque engomados 1 de al menos 15 mm de espesor debajo de cada pie de ajuste del electrodoméstico, fijadas al menos a dos vigas del piso con tornillos.
- Si es posible, instale el electrodoméstico en una de las esquinas de la habitación, donde el piso es más estable.
- Coloque los engomados para las patas para reducir la vibración.

### ⚠ PRECAUCIÓN

- Si el electrodoméstico se instala sobre un piso inestable (p.ej. piso de madera), la garantía no cubre ningún daño ni costos que se produzcan debido a la instalación sobre el piso inestable.

### NOTA

- Puede adquirir engomados (N.º pieza **4620ER4002B**) en el centro de servicios de L.G.

### Conexión eléctrica

- No use un cable de extensión ni un adaptador doble.
- Siempre desenchufe el electrodoméstico y corte el suministro de agua después de usarlo.
- Conecte el electrodoméstico a una toma de corriente con conexión a tierra, de conformidad con las regulaciones de cableado actuales.
- El electrodoméstico debe posicionarse de modo que pueda accederse fácilmente al enchufe.
- La toma de corriente debe encontrarse a 1 metro de cada lado del electrodoméstico.

## ⚠ ADVERTENCIA

- Únicamente personal calificado puede realizar reparaciones en el electrodoméstico. Las reparaciones realizadas por personas sin experiencia pueden ocasionar lesiones o averías graves. Contáctese con su técnico de reparaciones autorizado de LG.
- El enchufe de alimentación debe conectarse en un tomacorriente adecuado, correctamente instalado y que tenga la conexión de/a tierra debida, de conformidad con todos los códigos y las ordenanzas locales.

## Desempacado del aparato

### ⚠ ADVERTENCIA

- Cuando instale este electrodoméstico, tome las medidas adecuadas para protegerse a sí mismo, ej. como llevar guantes protectores.

## Levante el electrodoméstico de la base de espuma

\* Esta característica podría variar dependiendo del modelo adquirido.

Luego de quitar el cartón y material de transporte, levante el electrodoméstico de la base de espuma.

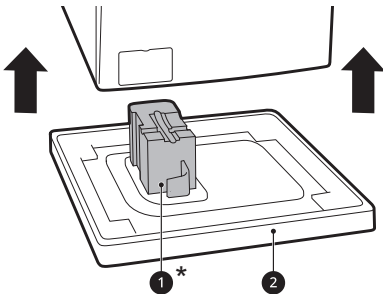

- Asegúrese de que el soporte de la tina **1\*** salga con la base y no quede atascado en la parte inferior del electrodoméstico.
- Si debe acostar el electrodoméstico para quitar la base de cartón **2**, proteja siempre el costado del electrodoméstico y apóyelo cuidadosamente

de lado. No apoye el electrodoméstico sobre su parte frontal o posterior.

## Retire las uniones del perno de transporte

Para prevenir que el electrodoméstico vibre en exceso o se rompa, retire los pernos de transporte y los retenedores.

- 1 Empezando por la parte inferior dos pernos de transporte **1**, use la llave (incluida) para aflojar completamente todos los pernos de transporte girándolos hacia la izquierda.

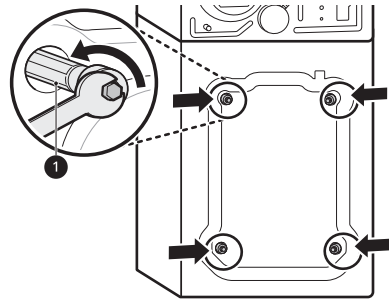

- 2 Retire los ensambles de pernos moviéndolos suavemente a medida que tira de ellos.

- 3 Instale las tapas.

- Busque las tapas **2** incluidas en el paquete de accesorios e instélasas en la parte posterior.

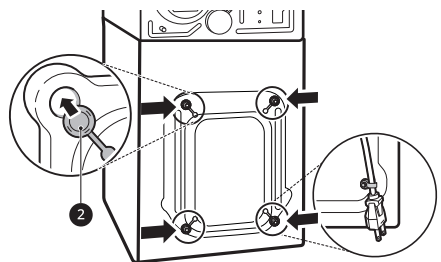

## NOTA

- Guarde los pernos de transporte y los retenedores para un uso futuro.

- Para prevenir daños al electrodoméstico durante el transporte:
  - Reinstale los pernos de transporte.
  - Fije el cable de alimentación a la parte trasera del electrodoméstico.

## Conexión de una secadora eléctrica

### ⚠ ADVERTENCIA

- Para reducir el riesgo de incendio o explosión, descargas eléctricas, daños a la propiedad, lesiones personales o la muerte al usar este electrodoméstico, siga los siguientes requisitos.

## Requisitos eléctricos para modelos eléctricos únicamente

### ⚠ ADVERTENCIA

- El cableado y la descarga a tierra deben cumplir con la última edición del Código Eléctrico Nacional, ANSI/NFPA 70 y todas las regulaciones locales correspondientes. Comuníquese con un electricista calificado para que revise el cableado y los fusibles de su casa para asegurarse de que su casa posee la energía eléctrica adecuada para que funcione la secadora.
- Esta secadora debe estar conectada a un sistema de cableado de metal permanente con conexión a tierra o se debe tender un conductor para la conexión a tierra del equipo con los conductores del circuito y se debe conectar al terminal o al cable de tierra del aparato.
- La secadora tiene su propio bloque de bornes, que debe conectarse a un circuito individual monofásico de 240 V~ de 60 Hz protegido por un fusible de 30 amperios (el circuito debe tener protección por fusible a ambos terminales de la línea). EL SERVICIO ELÉCTRICO DE LA SECADORA DEBE SER DE LA MÁXIMA CLASIFICACIÓN DE VOLTAJE INDICADA EN LA PLACA DE IDENTIFICACIÓN. NO CONECTE LA SECADORA A UN CIRCUITO DE 110, 115 O 120 VOLTIOS.

- Si el circuito derivado a la secadora es de 4,5 m o de menor longitud, use un cable UL (Underwriters Laboratories) inscrito N.º-10 AWG (únicamente cable de cobre) o uno que se ajuste a los requerimientos de los códigos locales. De ser mayor a 4,5 m use un cable UL inscrito N.º-8 AWG (únicamente cable de cobre) o uno que se ajuste a los requerimientos de los códigos locales. Deje suficiente espacio en el alambrado para que la secadora pueda ser movida de su ubicación normal en caso sea necesario.
- NO se provee el cable flexible de alimentación que conecta el receptáculo de la pared y el bloque de bornes de la secadora. El cable de conexión flexible y el calibre del alambre deben cumplir con los códigos locales y con las instrucciones indicadas en las siguientes páginas.
- No modifique el enchufe ni el cable interno provistos con la secadora.
- La secadora deberá conectarse a una toma de corriente de 4 agujeros.
- Si el enchufe no coincide con la toma de corriente, un electricista calificado deberá instalar una toma de corriente adecuada.
- Conecte el cable de alimentación al bloque de bornes. Cada alambre de color debe conectarse al tornillo del mismo color. El alambre del color indicado en el manual se conecta al tornillo del bloque del mismo color.
- La conexión a tierra a través del conductor neutro está prohibido para: (1) nuevas instalaciones de circuito derivado y (2) áreas donde los códigos locales prohíban una conexión a tierra a través del conductor neutro.
- Esta secadora se proporciona con el alambre neutro conectado a tierra. Este alambre conectado a tierra de color blanco DEBE MOVERSE al terminal neutro si se utilizará un cable de 4 hilos o si se prohíbe la conexión a tierra a través del conductor neutro.

### Cable de alimentación de cuatro hilos

- Se requiere un aliviador de tensión homologado por UL.

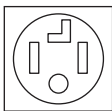

- Use un cable de alimentación de 30 amperios, 240 voltios, de 4 hilos homologado por UL con un conductor de cobre N.º 10 AWG como mínimo y terminales de bucle cerrado o de horquilla con extremos doblados hacia arriba.

**1** Quite la cubierta de acceso al bloque de bornes localizada en la parte superior trasera del electrodoméstico.

**2** Instale un aliviador de tensión homologado por UL en el orificio por el que pasa el cable de alimentación.

**3** Pase un cable de alimentación de 30 amperios, 240 voltios, de 4 hilos homologado por UL con un conductor de cobre N.º 10 AWG como mínimo por el aliviador de tensión.

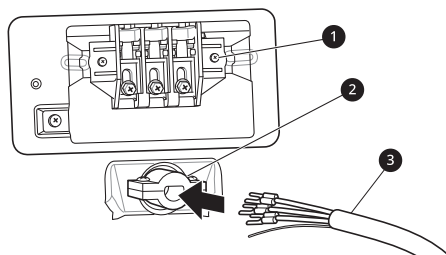

- 1** Bloque de bornes
- 2** Aliviador de tensión homologado por UL
- 3** Cable de alimentación de 4 hilos homologado por UL

**4** Transfiera el alambre de conexión a tierra del electrodoméstico desde detrás del tornillo de conexión a tierra de color verde al tornillo central del bloque de bornes.

**5** Conecte los dos conductores vivos (negro y rojo) del cable de alimentación a los tornillos exteriores del bloque de bornes.

**6** Conecte el alambre neutro (blanco) al tornillo central del bloque de bornes

**7** Conecte el alambre de conexión a tierra del cable de alimentación al tornillo de conexión a tierra de color verde.

**8** Ajuste bien todos los tornillos.

**9** Reinstale la cubierta de acceso al bloque de bornes.

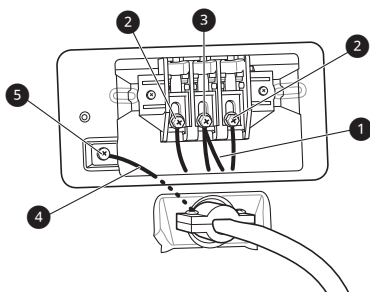

- 1** Alambre blanco movido del tornillo de conexión a tierra
- 2** Conductores vivos del cable de alimentación (Negro y rojo)
- 3** Alambre neutro (Blanco)
- 4** Alambre de conexión a tierra del cable de alimentación
- 5** Tornillo de conexión a tierra (verde)

### Conexión directa de cuatro hilos

- Se requiere un aliviador de tensión homologado por UL.

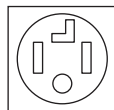

- Use un cable conductor de cobre de 4-hilos homologado por UL N.º 10 AWG como mínimo. Deje un mínimo de 1,5 m de longitud de cable para poder retirar y reinstalar la secadora.

- 1 Quite 12,7 cm de la cubierta exterior del cable y quite 12,7 cm de aislamiento del cable de conexión a tierra. Corte aproximadamente 3,8 cm de los otros tres cables y quite 2,5 cm del material aislante de cada uno. Doble los extremos de los tres alambres más cortos en forma de gancho.

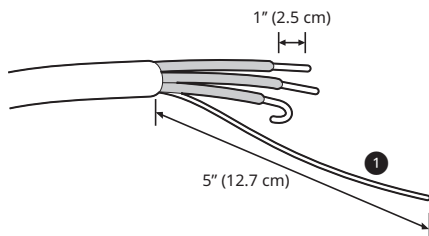

- 1 Alambre de conexión a tierra

- 2 Quite la cubierta de acceso al bloque de bornes localizada en la parte superior trasera del electrodoméstico.

- 3 Instale un aliviador de tensión homologado por UL en el orificio por el que pasa el cable de alimentación.

- 4 Pase el cable de alimentación de cobre de 4-hilos N.º 10 AWG como mínimo que preparó en el paso 1 por el aliviador de tensión.

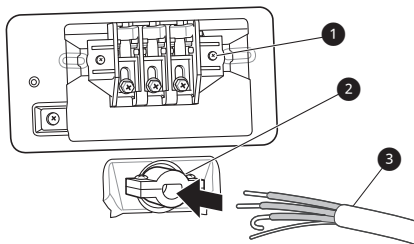

- 1 Bloque de bornes
- 2 Aliviador de tensión homologado por UL

- 3 Cable de alimentación de 4 hilos homologado por UL

- 5 Transfiera el alambre de conexión a tierra del electrodoméstico desde detrás del tornillo de conexión a tierra de color verde al centro del bloque de bornes.

- 6 Conecte los dos conductores vivos (negro y rojo) del cable de alimentación a los tornillos exteriores del bloque de bornes.

- 7 Conecte el alambre neutro de color blanco al tornillo central del bloque de bornes.

- 8 Conecte el alambre de conexión a tierra del cable de alimentación al tornillo de conexión a tierra de color verde.

- 9 Ajuste bien todos los tornillos.

- 10 Reinstale la cubierta de acceso al bloque de bornes.

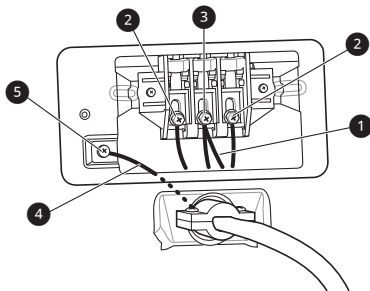

- 1 Alambre blanco movido del tornillo de conexión a tierra
- 2 Conductores vivos del cable de alimentación (Negro y rojo)
- 3 Alambre neutro (Blanco)
- 4 Alambre de conexión a tierra del cable de alimentación
- 5 Tornillo de conexión a tierra (verde)

### Cable de alimentación de tres hilos

- NO se permite una conexión de 3 hilos en construcciones nuevas posteriores al 1 de enero de 1996.



- Se requiere un aliviador de tensión homologado por UL.
- Use un cable de alimentación de 30 amperios, 240 voltios, de 3 hilos homologado por UL con un conductor de cobre N.º 10 AWG como mínimo y terminales de bucle cerrado o de horquilla con extremos doblados hacia arriba.

**1** Quite la cubierta de acceso al bloque de bornes localizada en la parte superior trasera del electrodoméstico.

**2** Instale el aliviador de tensión homologado por UL en el orificio por el que pasa el cable de alimentación.

**3** Pase un cable de alimentación de 30 amperios, 240 voltios, de 3 hilos homologado por UL con un conductor de cobre N.º 10 AWG como mínimo por el aliviador de tensión.

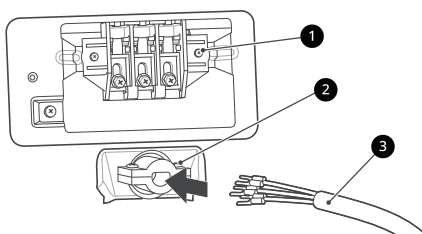

- 1** Bloque de bornes
- 2** Aliviador de tensión homologado por UL
- 3** Cable de alimentación de 3 hilos homologado por UL

**4** Conecte los dos conductores vivos (negro y rojo) del cable de alimentación a los tornillos exteriores del bloque de bornes.

**5** Conecte el alambre neutro (blanco) al tornillo central del bloque de bornes.

**6** Conecte el cable de conexión a tierra exterior (si así lo requieren los códigos locales) al tornillo de conexión a tierra de color verde.

**7** Ajuste bien todos los tornillos.

**8** Reinstale la cubierta de acceso al bloque de bornes.

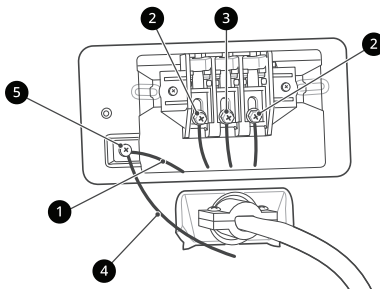

- 1** Alambre blanco del arnés de cableado de la secadora
- 2** Conductores vivos del cable de alimentación (Negro y rojo)
- 3** Alambre neutro (Blanco)
- 4** Alambre de conexión a tierra externo (si lo requieren los códigos locales)
- 5** Tornillo de conexión a tierra (verde)

### Conexión directa de tres hilos

- NO se permite una conexión de 3 hilos en construcciones nuevas posteriores al 1 de enero de 1996.



- Se requiere un aliviador de tensión homologado por UL.

- Use un cable conductor de cobre de 3 hilos homologado por UL N.º 10 AWG como mínimo. Deje un mínimo de 1,5 m de longitud de cable para poder retirar e instalar la secadora.

- 1 Quite 8,9 cm de la cubierta exterior del cable. Pele 2,5 cm del material aislante de cada alambre. Doble los extremos de los tres alambres en forma de gancho.

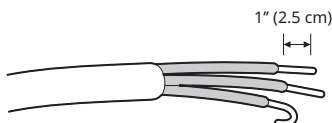

- 2 Quite la cubierta de acceso al bloque de bornes localizada en la parte superior trasera del electrodoméstico.

- 3 Instale un aliviador de tensión homologado por UL en el orificio por el que pasa el cable de alimentación.

- 4 Pase el cable de alimentación de 3 hilos conductores de cobre N.º 10 AWG como mínimo que preparó en el paso 1 por el aliviador de tensión.

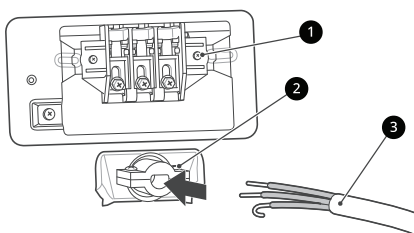

- ① Bloque de bornes
- ② Aliviador de tensión homologado por UL
- ③ Cable de alimentación de 3 hilos homologado por UL

- 5 Conecte los dos conductores vivos (negro y rojo) del cable de alimentación a los tornillos exteriores del bloque de bornes.

- 6 Conecte el alambre neutro (blanco) al tornillo central del bloque de bornes.

- 7 Conecte el cable de conexión a tierra exterior (si así lo requieren los códigos locales) al tornillo de conexión a tierra de color verde.

- 8 Ajuste bien todos los tornillos.

- 9 Reinstale la cubierta de acceso al bloque de bornes.

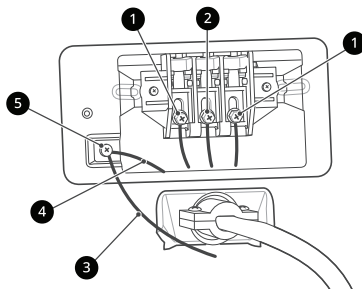

- ① Conductor vivo (negro y rojo)
- ② Alambre neutro (blanco)
- ③ Alambre de conexión a tierra externo (si lo requieren los códigos locales)
- ④ Alambre del mazo del electrodoméstico
- ⑤ Tornillo de conexión a tierra (verde)

## Instalación del accesorio de ventilación de la secadora

El electrodoméstico está configurado para ventilar la parte trasera. También puede ventilar lateralmente.

### ⚠ ADVERTENCIA

- Use guantes con mangas largas y gafas de seguridad.
- Utilice material para ventilación de metal pesado.

## ⚠ ADVERTENCIA

- No utilice conductos de plástico ni de lámina de metal.
- Limpie los conductos antiguos antes de instalar el electrodoméstico.

## NOTA

- Puede adquirirse un accesorio adaptador, número de pieza 383EEL9001B, de su distribuidor LG. Este accesorio contiene los componentes de conducto necesarios para cambiar la ubicación de la ventilación del electrodoméstico.
- La ventilación del lado derecho no está disponible en los modelos de gas.
- La ventilación de la parte inferior no está disponible en los modelos apilados o apilados e integrados.

## Ventilación lateral

- 1 Retire el tornillo de retención del conducto de escape trasero ① y saque el conducto de escape ②.

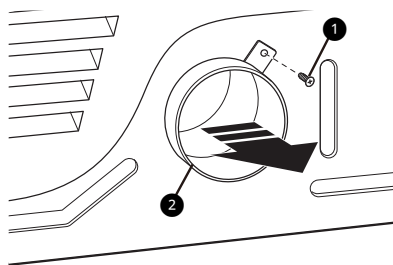

- 2 Apriete las lengüetas de la tapa del agujero preperforado ③ y quítela cuidadosamente para lograr la abertura de ventilación deseada. (La ventilación lateral derecha no está disponible en los modelos de gas). Introduzca a presión el conducto adaptador ④ en la

carcasa del ventilador y fíjelo a la base de la secadora como se indica.

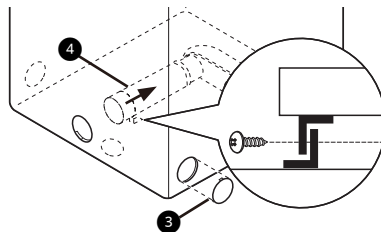

- 3 Ensamble un codo de **10 cm** ⑤ a la siguiente sección de conducto de **10 cm** y asegure todas las conexiones con cinta adhesiva para conductos. Asegúrese de que el extremo macho del codo apunte hacia FUERA de la secadora. Inserte el ensamblaje del codo/conducto a través de la abertura lateral e introdúzcalo a presión en el conducto adaptador. Asegúrelo en su lugar con cinta adhesiva para conductos. Asegúrese de que el extremo macho del conducto sobresalga **3,8 cm** para conectar el resto de los conductos. Coloque la tapa ⑥ en la parte trasera de la secadora con el tornillo provisto.

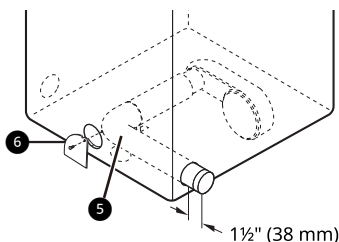

## Ventilación de la secadora

### ⚠ ADVERTENCIA

- Las secadoras de gas DEBEN tener escape al exterior.
- NO utilice tornillos para chapa metálica ni ningún otro tipo de sujetadores que se extiendan dentro del conducto y puedan atrapar pelusa, y, así, reducir la eficiencia del sistema de escape. Asegure todas las uniones con cinta adhesiva para conductos.
- Para reducir el riesgo de incendio, combustión o acumulación de gases combustibles, NO dirija el

escape de la secadora hacia un área cerrada o no ventilada, como desvanes, muros, cielos rasos, cámaras, chimeneas, conductos de gas o espacios ocultos de un edificio.

- Para reducir el riesgo de incendio, NO realice el escape de la secadora con conductos de plástico ni de lámina metálica fina.
- No exceda las limitaciones recomendadas de longitud de los conductos que se indican en el cuadro. El incumplimiento de estas instrucciones podrá producir tiempos de secado prolongados, un incendio o la muerte.
- No aplaste ni haga colapsar los conductos.
- No permita que los conductos se apoyen sobre objetos puntiagudos ni entren en contacto con ellos.
- Si realiza una conexión a conductos existentes, asegúrese de que sean los adecuados y de que estén limpios antes de instalar la secadora.
- El sistema de ventilación debe respetar los códigos de construcción locales.
- Use únicamente conductos de metal rígidos, semirrígidos o flexibles de 10 cm dentro del

gabinete de la secadora o para ventilación al exterior.

- El conducto de escape deberá tener 10 cm de diámetro sin obstrucciones. El conducto de escape deberá mantenerse lo más corto posible. Asegúrese de limpiar los conductos antiguos antes de instalar su secadora nueva.
- Se recomienda el uso de conductos rígidos, semirrígidos o flexibles entre la secadora y la pared. Todos los conductos metálicos de transición que no sean rígidos deben estar aprobados por UL. El uso de otros materiales para el conducto de transición afectará el tiempo de secado.
- No se proporcionan los conductos con la secadora. Debe obtener los conductos necesarios en su localidad. La campana de ventilación deberá tener reguladores de tiro con bisagras para prevenir un contracorriente de aire cuando no se use la secadora.
- La longitud total del conducto metálico flexible no deberá superar los 2,4 m.

## Conductos

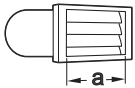
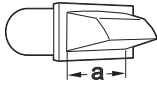
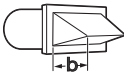
Tipo de tapa de pared	Cantidad de codos de 90°	Longitud máxima de conducto metálico rígido de 10 cm de diámetro
Recomendado   a: 4 " (10 cm)	0	19,8 m
	1	16,8 m
	2	14,3 m
	3	11,0 m
	4	8,5 m
Usar solo para instalaciones con conductos cortos  b: 2 1/2 " (6.4 cm)	0	16,8 m
	1	14,3 m
	2	12,5 m
	3	9,1 m
	4	6,7 m

### NOTA

- Reste 1,8 m por cada codo adicional. No use más de cuatro codos de 90°.

### Recorrido y conexión de los conductos

Siga las pautas a continuación para maximizar el rendimiento de secado, para reducir la acumulación de pelusa y la condensación en los conductos. Los conductos y las conexiones NO están incluidos y deben adquirirse por separado.

- Use conductos metálicos rígidos, semirrígidos o flexibles de 10 cm de diámetro.
- El tendido del conducto de escape debe ser lo más corto posible.
- Use la menor cantidad de conexiones de codos posible.
- El extremo macho de cada sección del conducto de escape debe apuntar hacia fuera de la secadora.
- Use cinta adhesiva para conductos en todas las uniones de los conductos.
- Aísle los conductos que pasen por áreas sin calefacción para reducir la condensación y la acumulación de pelusa en las superficies de los conductos.
- La garantía de la secadora no cubre los sistemas de escape instalados de manera inadecuada. La garantía de la secadora no cubrirá las fallas o el servicio técnico de la secadora derivados de dichos sistemas de escape.

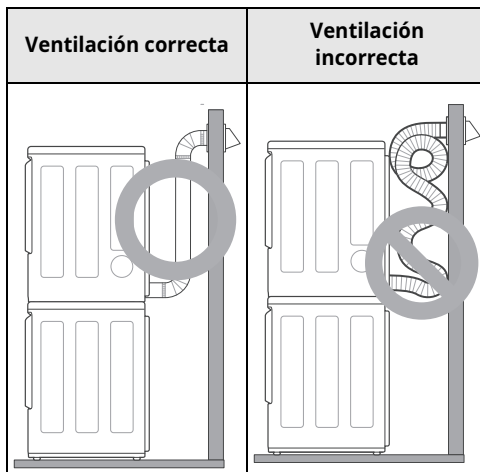

### Conexión de una secadora de gas

#### ⚠ ADVERTENCIA

- Para reducir el riesgo de incendio o explosión, descargas eléctricas, daños a la propiedad, lesiones personales o la muerte al usar este aparato, siga los requisitos de los siguientes puntos:

### Requisitos eléctricos para modelos de gas

#### ⚠ ADVERTENCIA

- Esta secadora está equipada con un enchufe de toma de tierra de tres clavijas para protección contra el peligro de descargas eléctricas, y se debe enchufar directamente en un tomacorriente para tres clavijas que esté correctamente conectado a tierra. No corte ni quite la clavija de toma de tierra de este enchufe.

- Por ninguna razón debe cortar o quitar la tercera clavija (tierra) del cable de alimentación.
- Por motivos de seguridad personal, esta secadora debe estar conectada a tierra adecuadamente.
- Esta secadora se debe enchufar a una toma de corriente conectada a tierra de 120 V~ de 60-Hz protegida por un fusible o cortacircuitos de 15-amperios.
- En caso de contar con una toma de corriente de pared estándar de 2 patas, es su responsabilidad y obligación reemplazarla por una toma de corriente de 3 patas con su debida conexión a tierra.

secadora. Antes de ajustar la conexión entre el suministro de gas y la secadora, purgue el aire hasta que se detecte olor a gas.

- Utilice sólo una nueva línea de suministro de gas certificada por la AGA o la CSA (de acuerdo con la Norma de Conectores para Electrodomésticos de Gas, ANSI Z21.24 - CSA 6.10) con conectores flexibles de acero inoxidable.
- Utilice cinta de teflón o un compuesto para conexión de tuberías insoluble al gas propano (LP) en todas las roscas de las tuberías.

## Requisitos de suministro de gas

### ADVERTENCIA

- NO intente desensamblar la secadora; todo desmontaje requiere de la atención y las herramientas de un técnico o una compañía de mantenimiento autorizado y calificado.
- NO use una llama abierta para inspeccionar si hay fugas de gas. Use un fluido anticorrosivo para detección de fugas.
- La presión del gas no debe exceder los 20,4 cm de columna de agua para el GN, o 33,1 cm de columna de agua para el PL.
- Aísle la secadora del sistema de suministro de gas cerrando su válvula de corte manual individual durante las pruebas de presión del suministro de gas superiores a 3,5 kPa.
- Requisitos de la línea de suministro: Su lavadero debe tener una línea de suministro de gas rígida para su secadora.
- Si usa un tubo rígido, este debe ser de 0,5 pulgadas IPS. De ser aceptado bajo los códigos y decretos locales, así como por su proveedor de gas, un tubo aprobado de 3/8 pulgadas podría ser usado donde la longitud sea de menos de 6,1 m. Tubos más largos podrían ser usados para una longitud que exceda los 6,1 m.
- Para evitar la contaminación de la válvula de gas, purgue el aire y el sedimento del suministro de gas antes de conectar el suministro de gas a la

## Conexión del suministro de gas

- 1 Asegúrese de que el suministro de gas al cuarto de lavado se encuentre APAGADO y de que la secadora esté desenchufada. Confirme que el tipo de gas disponible en su cuarto de lavado sea el adecuado para la secadora.
- 2 Quite la tapa de envío de la conexión de gas que se encuentra en la parte trasera de la secadora. Tenga cuidado de no dañar la rosca del conector de gas al quitar la tapa de envío.
- 3 Conecte la secadora al suministro de gas de su cuarto de lavado mediante un conector flexible de acero inoxidable nuevo con una conexión de 3/8 pulgadas NPT.

### ADVERTENCIA

- NO use conectores viejos.
- 4 Ajuste bien todas las conexiones entre la secadora y el suministro de gas de su cuarto de lavado.
  - 5 Abra el suministro de gas de su cuarto de lavado.
  - 6 Verifique que no haya fugas de gas en ninguna de las conexiones de las tuberías (tanto interiores como exteriores) mediante un fluido anticorrosivo para detección de fugas.

## 7 Proceda a realizar la ventilación de la secadora.

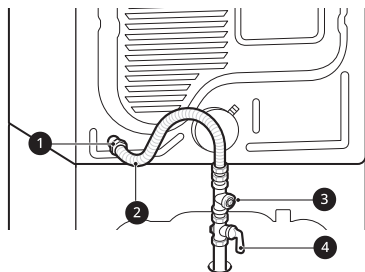

- 1 Conexión de gas de 3/8" NPT
- 2 Conector flexible de acero inoxidable certificado por AGA/CSA
- 3 Tapón de tubo de 1/8" NPT
- 4 Válvula de corte del suministro de gas

### NOTA

- La instalación y el mantenimiento deben ser realizados por un instalador, una agencia de mantenimiento o una compañía de gas calificados.
- La secadora está configurada de fábrica para uso con gas natural. Asegúrese de que la secadora esté equipada con la boquilla para quemador correcta para el tipo de gas que se usará (gas natural o propano).
- Utilice únicamente un conector flexible de acero inoxidable nuevo y un conector certificado por AGA nuevo.
- Se debe instalar una válvula de corte de gas a una distancia máxima de 1,8 m de la secadora.
- Si fuera necesario, un técnico calificado deberá instalar la boquilla correcta (para el accesorio de boquilla para LP, número de la pieza para pedidos **383EEL3002D**) y se deberá tomar nota de este cambio en la secadora.
- Se deben realizar todas las conexiones según los códigos y las regulaciones locales. Las secadoras de gas DEBEN tener escape al exterior.

### Instalaciones a gran altitud

La capacidad de BTU para esta secadora está certificada por AGA para elevaciones por debajo de los 3 048 m.

Si instalará su secadora a una elevación superior a los 3 048 m, la compañía de gas o un técnico calificado deberán cambiar la capacidad del equipo.

## Conexión de la manguera de suministro de agua

### Nota para la conexión

- La presión del agua debe estar entre **50 kPa** y **800 kPa** (0,5 – 8,0 kgf/cm<sup>2</sup>). Si la presión del agua es más de **800 kPa** se debe instalar un dispositivo de descompresión.
- Revise el estado de la manguera de suministro de agua de manera periódica y reemplace la manguera de suministro de agua si fuera necesario.

### NOTA

- No apriete en exceso la manguera de suministro de agua ni use dispositivos mecánicos para apretarla sobre las válvulas de entrada.
- No se requiere protección adicional contra reflujo para la conexión a la entrada de agua.

### Verificación del sello de goma

Dos sellos de goma 1 son incluidos con la manguera de suministro de agua. Estos son utilizados para la prevención de fugas de agua. La conexión a los grifos ha de estar lo suficientemente apretada.

- No utilice dispositivos mecánicos como sujeciones múltiples para apretar la manguera de suministro de agua. Asegúrese de que el

extremo curvo de la manguera de suministro de agua esté conectado al aparato.

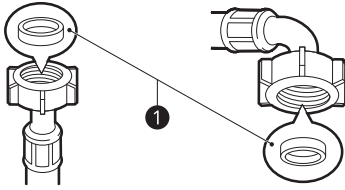

- 3 Presione el adaptador contra el extremo del grifo de modo que el sello de goma forme una conexión hermética. Ajuste los 4 tornillos de fijación.

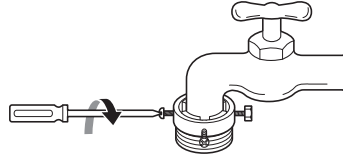

## Conexión de la manguera con el grifo

### Conexión de la manguera tipo rosca con el grifo roscado

Enrosque el conector de la manguera de suministro en el grifo de suministro de agua.

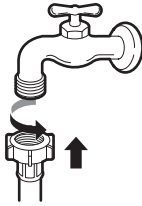

- 4 Presione la manguera de entrada 3 verticalmente hacia arriba de modo que el sello de goma de la manguera pueda adherirse completamente al grifo y luego ajústela girando la rosca hacia la derecha.

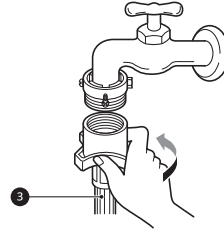

### Conexión de la manguera a presión con el grifo sin rosca

### Conexión de la manguera tipo rosca con el grifo sin rosca

- 1 Afloje los 4 tornillos de fijación 1.

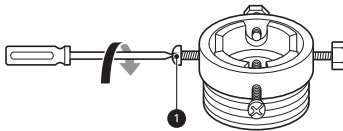

- 1 Desenrosque la placa anular del adaptador 4 y afloje los 4 tornillos de fijación.

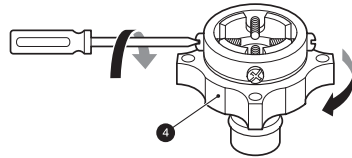

- 2 Quite la placa directriz 2 si el grifo es muy grande para el adaptador.

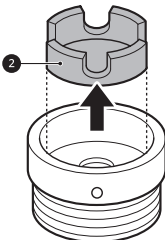

- 2 Quite la placa directriz 5 si el grifo es muy grande para el adaptador.

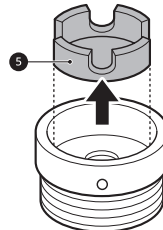

- 3 Presione el adaptador contra el extremo del grifo de modo que el sello de goma forme una

conexión hermética. Ajuste los 4 tornillos de fijación y la placa anular del adaptador.

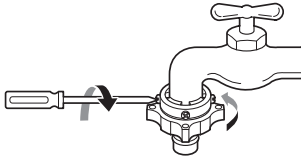

- 4** Tire la placa de cierre del conector **6** hacia abajo, presione la manguera de entrada contra el adaptador y suelte la placa de cierre del conector. Asegúrese de que el adaptador se trabaje.

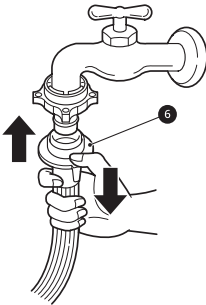

## NOTA

- Una vez conectada la manguera de entrada al grifo de agua, ábralo para drenar sustancias externas (suciedad, arena, aserrín, etc.) de las tuberías de agua. Drene el agua en una cubeta y controle la temperatura.

## Conexión de la manguera al aparato

- 1** Conecte las 2 mangueras azules **2** al conector **Y** **1**.

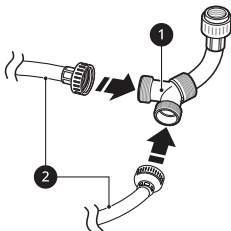

- 2** Fije las mangueras de entrada de agua fría a la parte trasera del electrodoméstico y asegure las mangueras de entrada de agua fría con precintos **5**.

### Para la lavadora

- Fije la manguera de entrada de agua caliente **3** al suministro de agua caliente en la parte posterior de la lavadora. Fije la manguera de entrada de agua fría al suministro de agua fría **4** en la parte posterior de la lavadora.

### Para la secadora

- Fije la manguera de entrada de agua fría **4** a la válvula de entrada de agua en la parte posterior de la secadora.
- Apriete los ajustes fuertemente. Abra ambos grifos al máximo y verifique que no haya fugas en los extremos de ambas mangueras.

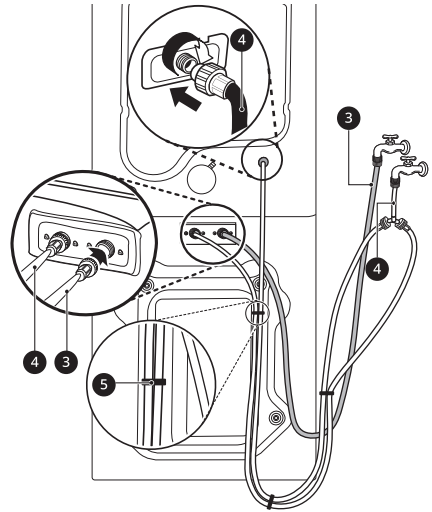

## Instalación de la manguera de drenaje

### Usar un tubo vertical para drenar

- 1** Enganche el extremo de la manguera en el soporte acodado.
- Conecte el soporte acodado **1** a menos de **10 cm** del extremo de la manguera de drenaje. Si la manguera de drenaje se

extiende más de **10 cm** más allá del extremo del soporte acodado, el moho o los microorganismos podrían propagarse al interior de la lavadora.

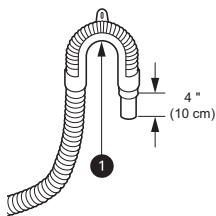

- 2** Inserte el extremo de la manguera de drenaje en el tubo vertical.

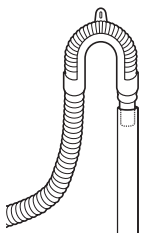

- 3** Utilice el precinto **2** proporcionado para fijar la manguera de drenaje en su lugar.

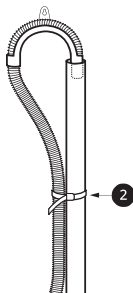

- 4** Si las válvulas de agua y el desagüe están integradas en la pared, fije la manguera de drenaje a una de las mangueras de agua con el

precinto **3** proporcionado (lado acanalado en el interior).

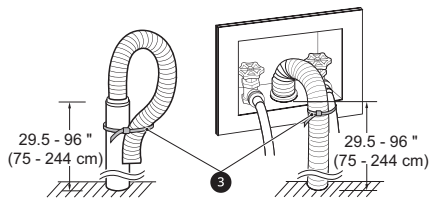

## Uso de la tina de descarga para drenar

- 1** Enganche el extremo de la manguera en el soporte acodado.
- Conecte el soporte acodado **1** a menos de **10 cm** del extremo de la manguera de drenaje. Si la manguera de drenaje se extiende más de **10 cm** más allá del extremo del soporte acodado, el moho o los microorganismos podrían propagarse al interior de la lavadora.

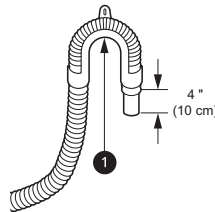

- 2** Sostenga el extremo de la manguera de drenaje por encima del lateral de la tina de descarga.

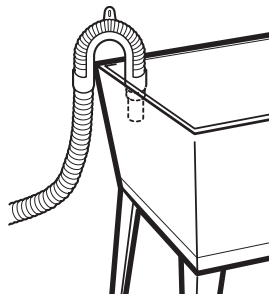

- 3** Use el precinto proporcionado para fijar la manguera de drenaje en su lugar.

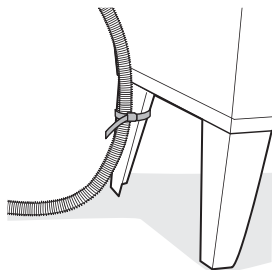

## Nivelado del electrodoméstico

### Comprobación del nivel

Cuando presione hacia abajo los bordes de la placa superior diagonalmente, el electrodoméstico no debería moverse hacia arriba o abajo en absoluto (verifique ambas direcciones).

- Si el electrodoméstico se balancea al presionar la placa superior del electrodoméstico diagonalmente, ajuste los pies otra vez.
- Verifique si el electrodoméstico está totalmente a nivel luego de la instalación.

### NOTA

- El piso de madera o flotante puede contribuir a una falta de equilibrio y vibración excesivas. El refuerzo o sustentación del suelo de madera podría ser considerado para detener o reducir los ruidos y vibraciones excesivos.

## Ajuste y nivelación de los pies

Al instalar el aparato, éste debe estar alineado y perfectamente nivelado. Si el aparato no está alineado y nivelado correctamente, puede dañarse o no funcionar correctamente.

- 1** Gire las patas nivelables según sea necesario si el piso es irregular.
- No inserte piezas de madera, etc. debajo de los pies.

- Asegúrese de que los cuatro pies estén estables y apoyados en el piso.

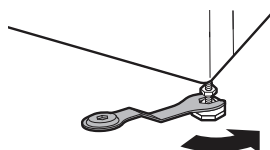
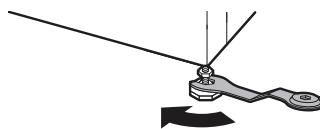

### NOTA

- No instale la lavadora sobre un plinto, soporte o superficie elevada a menos que hayan sido fabricados por LG Electronics para su uso con este modelo.

- 2** Verifique que el electrodoméstico esté perfectamente nivelado con un nivel de aire **1**.

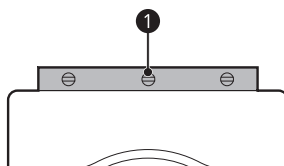

- 3** Asegure las patas nivelables con las tuercas de seguridad **2** girando en sentido contrario a las agujas del reloj contra la parte inferior del electrodoméstico.

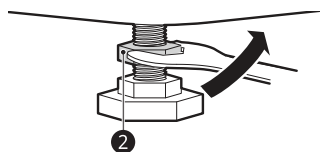

- 4** Verifique si todas las tuercas de seguridad de la parte inferior de el electrodoméstico están aseguradas correctamente.

**NOTA**

- La colocación y nivelación adecuadas del electrodoméstico garantizarán un funcionamiento prolongado, regular y confiable.
- El electrodoméstico debe estar 100% en posición horizontal y descansar en posición firme sobre un piso sólido y plano.
- No debe oscilar en los ángulos cuando está cargada.
- No permita que los pies del electrodoméstico se mojen. De lo contrario, podría producirse ruido o vibración.

debajo de las patas frontales, instálelas debajo de las patas posteriores.

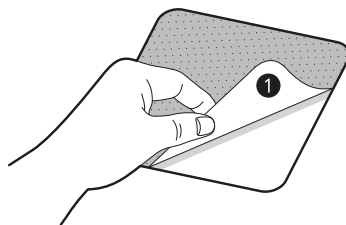

- 4** Coloque el electrodoméstico sobre las hojas antideslizantes.
- No adhiera el lado adhesivo ❶ de hojas antideslizantes a los pies del electrodoméstico.

**Uso de hojas antideslizantes**

Esta característica podría variar dependiendo del modelo adquirido.

Si instala el electrodoméstico sobre una superficie resbaladiza, puede que esta se mueva a causa de la vibración excesiva. Una nivelación inadecuada puede causar un funcionamiento incorrecto debido al ruido y la vibración. Si esto sucede, instale hojas antideslizantes debajo de las patas de nivelación y ajuste el nivel.

- 1** Limpie el suelo para colocar las hojas antideslizantes.
- Use un paño seco para quitar la humedad y limpiar objetos extraños. Si la humedad persiste, las hojas antideslizantes pueden deslizarse.
- 2** Ajuste el nivel después de posicionar el electrodoméstico en el área de instalación.
- 3** Coloque el lado adhesivo ❶ de las hojas antideslizantes en el suelo.
- Es más efectivo instalar las hojas antideslizantes debajo de la pata frontal. Si es difícil instalar las hojas antideslizantes

**NOTA**

- Hay hojas antideslizantes adicionales disponibles en el Centro de Servicio de LG Electronics.

## Desmontaje

### Desmontaje de la lavadora y la secadora

La lavadora y la secadora no pueden ser desmontadas e instaladas para su uso una al lado de la otra. Si es necesario desmontar el electrodoméstico para moverlo o volver a instalarlo, siga estas instrucciones.

#### ⚠ ADVERTENCIA

- Proteja sus manos y brazos frente a extremos afilados. Para reducir el riesgo de lesiones personales, respete todos los procedimientos de seguridad recomendados por la industria, incluso el uso de guantes de manga larga y gafas de seguridad.

#### NOTA

- Cualquier daño resultante de un desmontaje/montaje o instalación inadecuados del producto no estará cubierto por la garantía de producto.

**1** Asegúrese de desenchufar el electrodoméstico.

**2** Afloje los tornillos ensamblados en el soporte apilamiento en la parte posterior del electrodoméstico.

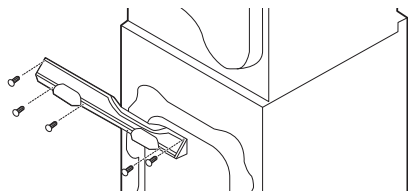

**3** Empuje las tapas de los lados izquierdo y derecho del panel de control en la parte

delantera del electrodoméstico. Afloje los tornillos debajo de las tapas.

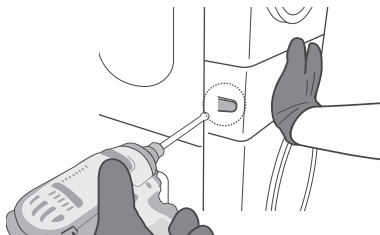

**4** Tire el panel de control hacia afuera para extraerlo.

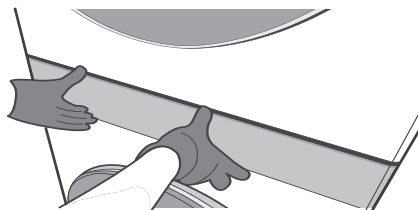

**5** Desconecte los arneses de cables de la lavadora **1** y la secadora **2** al panel de control.

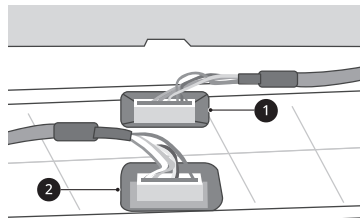

#### ⚠ PRECAUCIÓN

- Conéctese siempre a tierra antes de tocar el PCB o el cableado. La descarga de electricidad estática puede causar un mal funcionamiento del producto.

#### NOTA

- Coloque los mazos de cables a un lado para evitar que se estorben.

- 6 Desenrosque el segundo tornillo de la parte superior de los cuatro tornillos de la izquierda y la derecha.

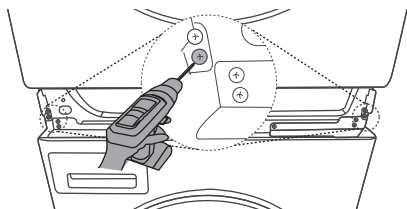

- 7 Levante la secadora y sepárela de la lavadora.

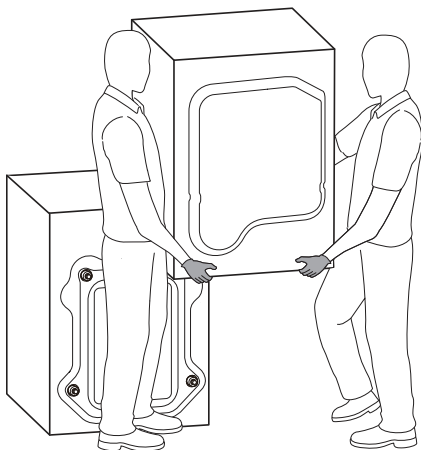

## ⚠ ADVERTENCIA

- Proteja sus manos y brazos de los bordes afilados del marco del panel expuesto en la parte superior de la lavadora.
- Para evitar lesiones por esfuerzo, utilice 2 o más personas para levantar la secadora.

## NOTA

- Al montar el electrodoméstico, proceda en orden inverso.

# FUNCIONAMIENTO-LAVADORA

## Descripción general del funcionamiento

### Uso de la lavadora

Antes del primer lavado, seleccione el programa de lavado **Normal** y agregue la mitad de cantidad del detergente. Inicie el electrodoméstico sin ropas. De esta manera se eliminarán posibles residuos y el agua del tambor que puedan haber quedado durante la fabricación.

**1** Clasifique la ropa por tipo de tejido, nivel de manchas, color y tamaño de la carga según sea necesario.

**2** Abra la puerta y cargue los artículos en el electrodoméstico.

### ⚠ PRECAUCIÓN

- Antes de cerrar la puerta, asegúrese de que todas las ropas y prendas estén dentro de la tina y no descansen parcialmente sobre el sello de goma de la puerta, donde podrían quedar atrapadas cuando la puerta se cierre. De lo contrario, se podrían provocar daños al sello de la puerta y a la ropa.

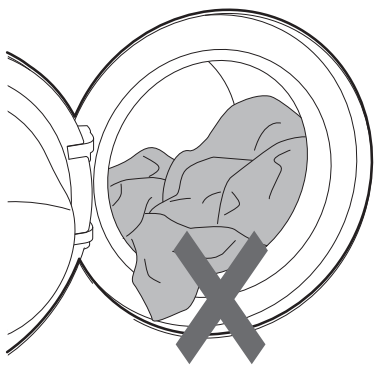

**3** Cierre la puerta.

### ⚠ PRECAUCIÓN

- Retire prendas de la junta flexible del sello de la puerta para evitar que se dañe la ropa y el sello de la puerta.

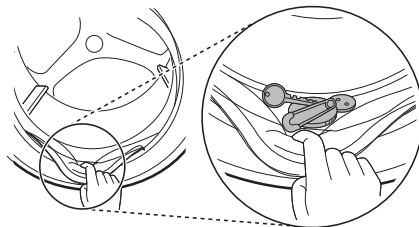

**4** Agregue productos de limpieza o detergente y suavizante.

- Agregue la cantidad adecuada de detergente en la dispensadora. Si lo desea, añada cloro o suavizante en las zonas correspondientes del dispensador.

**5** Presione el botón de **Encendido/Apagado** para encender el electrodoméstico.

**6** Elija el ciclo deseado.

- Presione el botón de ciclo repetidamente o gire la perilla de selección de ciclo hasta llegar al ciclo deseado.
- Ahora seleccione una temperatura de lavado y velocidad de centrifugado. Siempre preste atención a la etiqueta de cuidado de tejidos de su ropa.

**7** Comenzar el ciclo.

- Presione el botón **Inicio/Pausa** para comenzar el ciclo. El electrodoméstico se agitará brevemente sin agua para medir el peso de la carga. Si no se presiona el botón **Inicio/Pausa** dentro de un cierto tiempo, el electrodoméstico se apagará y se perderán todas las configuraciones.

**8** Fin del ciclo.

- Una melodía sonará cuando el ciclo haya finalizado. Remueva inmediatamente las prendas del electrodoméstico para reducir las arrugas.

## Preparación de la carga de lavado

### Clasificación de las prendas





- Para obtener los mejores resultados de lavado, clasifique sus prendas según la etiqueta de cuidado que indique el tipo de tejido y temperatura de lavado. Ajuste la velocidad de centrifugado o la intensidad de centrifugado al tipo de tejido.
- Nivel de suciedad (mucho, normal, poca): separe las prendas según el nivel de suciedad. De ser posible, no lave prendas muy sucias con prendas más limpias.
- Color (blanco, claro, oscuro): lave las prendas oscuras o tintadas y las de colores blancos o claros por separado. La mezcla de prendas con tinturas y prendas claras pueden provocar una transferencia de tintes o decoloración de las prendas más claras.
- Pelusas (productores, colectores de pelusa): lave por separado los tejidos que producen pelusas y los tejidos colectores de pelusa. Los tejidos productores de pelusa pueden provocar bolitas y pelusas en los tejidos colectores.

### Verificación de la etiqueta de cuidado de la ropa

Estos símbolos informan acerca del contenido de los tejidos y cómo deben lavarse.

### Símbolos de las etiquetas de mantenimiento

Símbolo	Tipo de lavado / tejido
	<ul style="list-style-type: none"> <li>• Lavado normal</li> <li>• Algodón, Tejidos mixtos</li> </ul>

Símbolo	Tipo de lavado / tejido
	<ul style="list-style-type: none"> <li>• Sintético</li> <li>• Tejidos sintéticos, mixtos</li> </ul>
	<ul style="list-style-type: none"> <li>• Lavado especial delicado</li> <li>• Delicadas</li> </ul>
	<ul style="list-style-type: none"> <li>• Lavar únicamente a mano</li> <li>• Lana, seda</li> </ul>
	<ul style="list-style-type: none"> <li>• No lavar</li> </ul>

### NOTA

- Los guiones debajo del símbolo le proporcionan información sobre el tipo de tejido y la máxima tolerancia mecánica.

### Verificación de la ropa antes de la carga

- Combine prendas grandes y pequeñas en una carga. Primero cargue la ropa más grande.
- Las prendas grandes no deben ocupar más de la mitad de la carga de lavado total. No lave artículos individuales. Esto podría ocasionar una carga desequilibrada. Agregue dos o más prendas similares.
- Revise todos los bolsillos para asegurarse de que estén vacíos. Objetos como clavos, sujetadores de cabello, cerillas, bolígrafos, monedas y llaves podrían dañar el electrodoméstico y prendas.

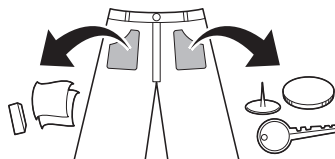

- Lave las prendas delicadas (medias, sujetadores con aros) en una red de lavado.
- Cierre las cremalleras, los ganchos y las tiras para asegurarse de que no se enganchen en otras prendas.

- Realice un tratamiento previo en la suciedad y en las manchas con un cepillo y poca cantidad de detergente disuelto en agua para que se desprendan.

## Agregado de detergentes y suavizantes

### Dosis de detergente

- El detergente debe usarse de acuerdo con las instrucciones del fabricante, y debe seleccionarse de acuerdo con el tipo, el color y la suciedad de la tela, y la temperatura del lavado. Utilice solamente detergentes que sean adecuados para las lavadoras tipo tambor (carga frontal).
- Si se produce demasiada espuma, reduzca la cantidad de detergente.
- Si se utiliza demasiado detergente, puede generarse mucha espuma. De esta manera, no obtendrá un buen resultado de lavado y se sobrecargará el motor.
- Si desea utilizar detergente líquido, siga las pautas proporcionadas por el fabricante del detergente.
- Puede verter detergente líquido directamente en el compartimiento para detergente principal si inicia el ciclo de lavado inmediatamente.
- No use detergentes líquidos si ha seleccionado la opción **Prelavado**, ya que el líquido se dispensará inmediatamente y podría endurecerse en la gaveta o en la tina.
- Es posible que deba regularse el uso de detergente según la temperatura y la dureza del agua, y el nivel de suciedad de la carga. Para obtener mejores resultados, evite la sobredosisificación del detergente. De lo contrario se producirá una formación excesiva de espuma.
- Consulte las etiquetas de las prendas antes de agregar el detergente y elegir la temperatura del agua.
- Utilice únicamente detergentes adecuados para el tipo de ropa respectivo:
  - El detergente líquido a menudo está diseñado para aplicaciones especiales, por ejemplo,

para tejidos de colores, lana, ropas delicadas u oscuras.

- El detergente en polvo es adecuado para todo tipo de tejidos.
- Para obtener mejores resultados de lavado de prendas blancas y pálidas, use detergente en polvo con cloro.
- El detergente se suministra desde el dispensador al comienzo del ciclo.

### NOTA

- No deje que el detergente se endurezca. De lo contrario, pueden producirse obstrucciones, malos resultados de enjuague u olores.
- Carga completa: Según la recomendación del fabricante.
- Carga parcial: 1/2 de la cantidad normal.
- Carga mínima: 1/3 de la carga completa.

### Uso del dispensador

Para agregar una dosis de detergente al dispensador:

- 1 Abra el compartimiento del dispensador.
- 2 Agregue el detergente y el suavizante en los compartimientos apropiados.

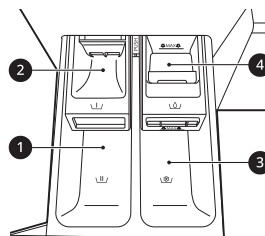

- 1 Compartimiento de detergente para lavado principal
- 2 Compartimiento de detergente para prelavado
- 3 Compartimiento de suavizante de telas líquido

**4** Compartimiento para el blanqueador líquido

**3** Cierre el compartimiento del dispensador de detergente con cuidado antes de comenzar el ciclo.

- Si golpea el compartimiento al cerrarlo podría provocar que el detergente se salga e ingrese en otro compartimiento o su dispensación en el tambor antes del momento programado.
- Tenga cuidado de que no una de sus manos no se quede atrapada en el compartimiento antes de su cierre.
- Es normal que quede una pequeña cantidad de agua en los compartimientos del dispensador al final del ciclo.

**Compartimiento de suavizante de telas**

Este compartimiento almacena el suavizante líquido para tejidos, el cual se dispensa automáticamente durante el ciclo de enjuague final. Puede usarse suavizante de telas en polvo o líquido.

- Vierta suavizante hasta la línea de llenado máximo. El vertido excesivo de suavizante por encima de la línea de llenado máximo puede provocar que se dispense demasiado pronto, lo que podría manchar las ropas.

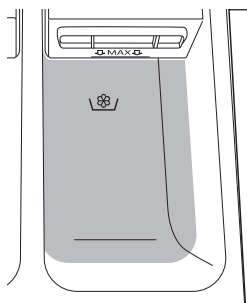

- No deje el suavizante en la gaveta del detergente por más de 1 día. El suavizante podría endurecerse. El suavizante podría quedarse en el dispensador si es demasiado espeso. El suavizante debería ser diluido si la consistencia es demasiado espesa para que pueda fluir con facilidad.
- No abra la gaveta cuando se está suministrando el agua durante el lavado.
- Jamas se deben utilizar solventes (benceno, etc.).

**Agregado de ablandador de agua**

Se puede usar un ablandador de agua, como anti-cal para reducir el uso de detergente en áreas con un alto nivel de dureza del agua.

- Primero agregue detergente, y luego el ablandador de agua. Vierta de acuerdo a la cantidad especificada en el envase.

**Agregado de tabletas de detergente**

Las tabletas de detergente también pueden ser utilizadas al lavar.

- 1** Abra la puerta y coloque las tabletas de detergente en el tambor antes de cargar las ropas.
- 2** Coloque las ropas para lavar en el tambor y cierre la puerta.

**NOTA**

- No coloque las tabletas en el dispensador.

**NOTA**

- No vierta suavizante directamente sobre las ropas en el tambor de lavado, ya que esto causará manchas oscuras en la ropa que serán difíciles de quitar.

# Panel de control y tabla de programas

## Características del panel de control

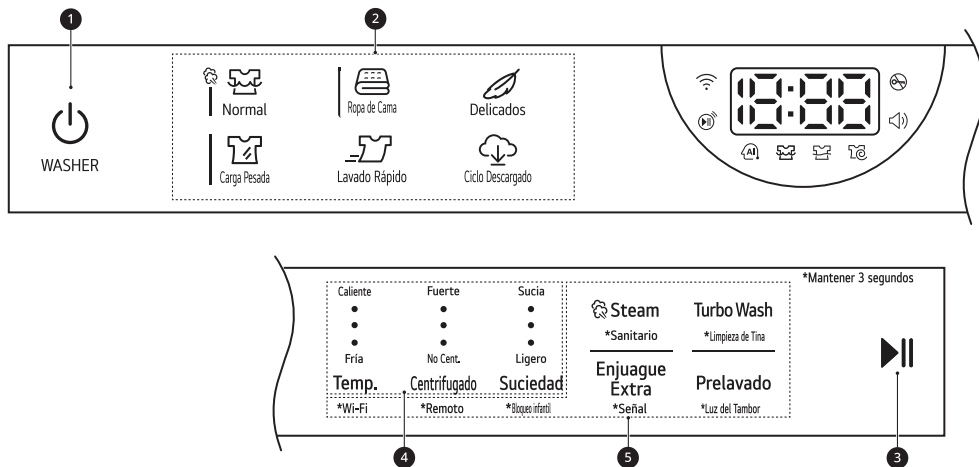

	Descripción
1	<p><b>Botón Encendido/Apagado</b></p> <ul style="list-style-type: none"> <li>Presione este botón para activar la lavadora.</li> </ul>
2	<p><b>Botones de Programa</b></p> <ul style="list-style-type: none"> <li>Hay programas disponibles según el tipo de ropa para lavar.</li> <li>Se enciende una luz que indica el programa seleccionado.</li> </ul>
3	<p><b>Botón de Inicio/Pausa</b></p> <ul style="list-style-type: none"> <li>Este botón se usa para iniciar o pausar un programa de lavado.</li> <li>Si es necesario detener el programa de lavado temporalmente, presione este botón.</li> </ul>
4	<p><b>Personalización de los botones de programas de lavado / Opciones y funciones extra</b></p> <ul style="list-style-type: none"> <li>Use estos botones para seleccionar las opciones deseadas para el programa seleccionado. No todas las opciones están disponibles en cada programa.</li> <li>Para usar las funciones extra, presione y mantenga presionado el botón correspondiente durante 3 segundos. El símbolo correspondiente se encenderá en la pantalla.</li> </ul> <p><b>Inicio Remoto</b> Con la aplicación <b>LG ThinQ</b>, puede usar un teléfono inteligente para controlar su electrodoméstico remotamente.</p> <ul style="list-style-type: none"> <li>Para utilizar esta función, consulte <b>FUNCIONES INTELIGENTES</b>.</li> </ul> <p><b>Wi-Fi</b> Mantenga presionado el botón <b>Temp.</b> por 3 segundos para iniciar la conexión del electrodoméstico con la aplicación <b>LG ThinQ</b>.</p>

	Descripción
5	<p><b>Pantalla de tiempo y estado</b></p> <ul style="list-style-type: none"> <li>• La pantalla muestra la configuración, el tiempo restante estimado, las opciones y los mensajes de estado. Cuando se enciende el electrodoméstico, se iluminará la configuración predeterminada en la pantalla.</li> <li>• Mientras el peso de la carga se detecta automáticamente, la pantalla del panel de control parpadea.</li> </ul>

### Pantalla de tiempo y estado

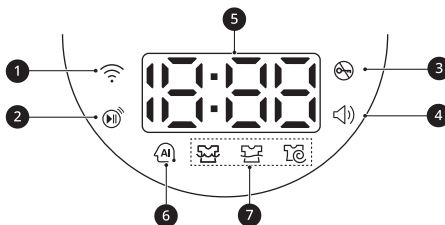

	Descripción
1	<p>Wi-Fi se enciende cuando el electrodoméstico se conecta a una red Wi-Fi en el hogar.</p>
2	<p>Control remoto se enciende cuando la función de control remoto se activa.</p>
3	<p>Bloqueo de puerta se enciende cuando el programa comienza y la puerta se bloquea.</p>
4	<p>Pitido se enciende cuando el pitido está activado. El sonido de pitido puede ser activado o desactivado solamente a través de la aplicación <b>LG ThinQ</b>.</p>
5	<p><b>Tiempo pendiente estimado</b></p> <ul style="list-style-type: none"> <li>• Cuando se selecciona un programa de lavado, el tiempo predeterminado para dicho programa se muestra. Este puede cambiarse conforme se seleccionan las opciones.</li> <li>• Si la pantalla muestra ---, entonces el tiempo se mostrará después de que el sensor de carga haya detectado el tamaño de la carga. Esto es normal.</li> <li>• El tiempo mostrado solo es una estimación. Este tiempo es con base a condiciones normales de funcionamiento. Diversos factores externos (peso de la carga, temperatura ambiente, temperatura del agua entrante, etc.) pueden afectar al tiempo real.</li> </ul>
6	<p><b>AI DD</b></p> <ul style="list-style-type: none"> <li>• <b>AI DD</b> proporciona las acciones adecuadas de rotación del tambor después de que la detección de carga se complete.</li> <li>• <b>AI DD</b> se activa cuando los programas <b>Normal</b> se seleccionan y se manejan.</li> </ul>

	Descripción
7	<p><b>Indicadores de estado de programa</b></p> <ul style="list-style-type: none"> <li>• Cuando un programa de lavado está en funcionamiento, el LED correspondiente a la fase activa parpadeará, y los LED para las fases restantes permanecerán fijos. Una vez que la fase se complete, el LED se apagará. Si se pausa un ciclo, el LED de la fase activa dejará de parpadear.</li> </ul>

## Programa de lavado

Gire el control giratorio o presione el botón para seleccionar el ciclo deseado. Cuando selecciona un ciclo de lavado, la luz del ciclo de lavado correspondiente se encenderá.

### NOTA

- Cuando se mencionen pesos de carga, estime **1 lb (0,45 kg)** = 1 toalla de baño gruesa (seca).

Caliente	Fuerte	Sucia
•	•	•
•	•	•
•	•	•
Fría	No Cent.	Ligero
Temp.	Centrifugado	Suciedad

- **Temperatura:** Fría > Fresca > Tibia > Muy tibia > Caliente
- **Centrifugado:** No Cent. > Baja > Media > Media Alta > Fuerte
- **Suciedad:** Ligero > Media Ligera > Normal > Medio sucia > Sucia

Ciclo	Normal	
<b>Descripción</b>	Use para lavar todos los artículos normales como algodón, lino, camisas, jeans o cargas mixtas, excepto los tejidos delicados como la lana o la seda. <ul style="list-style-type: none"> <li>• Presionar el botón <b>Inicio/Pausa</b> sin seleccionar el ciclo que provocará que el ciclo <b>Normal</b> se inicie inmediatamente, utilizando los ajustes predeterminados.</li> </ul>	
<b>Temperatura de Lavado</b>	Predeterminado: <b>Tibia</b>	Disponible: Todas
<b>Velocidad de centrifugado</b>	Predeterminado: <b>Media Alta</b>	Disponible: <b>Fuerte, Media Alta, Media, Baja</b>
<b>Nivel de Suciedad</b>	Predeterminado: <b>Normal</b>	Disponible: Todas

Ciclo	Ropa de Cama	
<b>Descripción</b>	Adecuado para lavar frazadas o elementos voluminosos que tienen dificultad para absorber el agua, como almohadas, mantas, edredones, sábanas o ropa de cama para mascotas. <ul style="list-style-type: none"> <li>• No use este ciclo para lavar mezclas de cargas de ropa de cama y otras prendas distintas.</li> <li>• No mezcle artículos grandes o voluminosos con prendas de vestir más pequeñas.</li> <li>• No lave artículos excesivamente grandes. Si los artículos grandes/voluminosos no caben fácilmente en la tina, es posible que no haya suficiente espacio para que se muevan durante el lavado.</li> </ul>	
<b>Temperatura de Lavado</b>	Predeterminado: <b>Tibia</b>	Disponible: <b>Muy tibia, Tibia, Fresca, Fría</b>
<b>Velocidad de centrifugado</b>	Predeterminado: <b>Media</b>	Disponible: <b>Media, Baja, No Cent.</b>
<b>Nivel de Suciedad</b>	Predeterminado: <b>Normal</b>	Disponible: Todas

Ciclo	Delicados	
<b>Descripción</b>	Adecuado para lavar camisas de vestir/blusas, nylons, ropa interior o prendas finas y de encaje que pudieran resultar dañadas fácilmente. <b>(menos de 8 lb (3,63 kg))</b>	
<b>Temperatura de Lavado</b>	Predeterminado: <b>Fresca</b>	Disponible: <b>Tibia, Fresca, Fría</b>
<b>Velocidad de centrifugado</b>	Predeterminado: <b>Media</b>	Disponible: <b>Media, Baja, No Cent.</b>
<b>Nivel de Suciedad</b>	Predeterminado: <b>Normal</b>	Disponible: Todas

Ciclo	Carga Pesada	
<b>Descripción</b>	Adecuado para lavar ropa con suciedad abundante, como tejidos de algodón, gracias a rotaciones más potentes del tambor. <ul style="list-style-type: none"> <li>• Cuando lave grandes cargas, habrá periodos breves de <b>2 minutos</b> o más sin agitación. Estos periodos de remojo son parte del diseño del ciclo, y son normales.</li> </ul>	
<b>Temperatura de Lavado</b>	Predeterminado: <b>Tibia</b>	Disponible: Todas
<b>Velocidad de centrifugado</b>	Predeterminado: <b>Fuerte</b>	Disponible: <b>Fuerte, Media Alta, Media, Baja</b>
<b>Nivel de Suciedad</b>	Predeterminado: <b>Sucia</b>	Disponible: Todas

Ciclo	Lavado Rápido	
<b>Descripción</b>	Lava rápidamente la ropa ligeramente sucia y las cargas pequeñas. Para una alta eficiencia de lavado y enjuague, lave pequeñas cargas de 2-3 prendas ligeramente sucias. <b>(menos de 3 lb (1,36 kg))</b>	
	<ul style="list-style-type: none"> <li>• Use muy poco detergente en este ciclo. Para agregar un enjuague extra, use la opción <b>Enjuague Extra</b>.</li> </ul>	
<b>Temperatura de Lavado</b>	Predeterminado: <b>Muy tibia</b>	Disponible: <b>Muy tibia, Tibia, Fresca, Fría</b>
<b>Velocidad de centrifugado</b>	Predeterminado: <b>Fuerte</b>	Disponible: Todas
<b>Nivel de Suciedad</b>	Predeterminado: <b>Ligero</b>	Disponible: Todas

Ciclo	Ciclo Descargado (Enjuague+Centrifugado)	
<b>Descripción</b>	Utilice un teléfono inteligente para descargar un ciclo especializado a esta posición de ciclo.	
	<ul style="list-style-type: none"> <li>• El ciclo por defecto es <b>Enjuague+Centrifugado</b>. Este ciclo también se puede descargar.</li> <li>• Consulte la aplicación <b>LG ThinQ</b> para ver los ciclos disponibles para su descarga.</li> </ul>	
<b>Temperatura de Lavado</b>	Predeterminado: <b>Fresca</b>	Disponible: <b>Fresca</b>
<b>Velocidad de centrifugado</b>	Predeterminado: <b>Media Alta</b>	Disponible: Todas
<b>Nivel de Suciedad</b>	Predeterminado: -	Disponible: -

## Opciones de lavado seleccionables

\*1 Esta opción se incluye automáticamente en el ciclo y no puede cancelarse su selección.

### NOTA

- Si la opción **Turbo Wash** está activada, no puede establecer el nivel de centrifugado a **No Cent.**.

Ciclo	Steam	Turbo Wash	Enjuague Extra	Prelavado
Normal	●	● <sup>*1</sup>	●	●
Ropa de Cama	●	●	●	●
Delicados			●	●
Carga Pesada	●	● <sup>*1</sup>	●	●
Lavado Rápido		●	●	
Ciclo Descargado predeterminado: Enjuague+Centrifugado			●	

## Opciones y funciones extra

### Personalización de un programa de lavado

Cada programa tiene ajustes predeterminados que se seleccionan automáticamente. También puede personalizar estos ajustes utilizando estos botones.

Caliente	Fuerte	Sucia
•	•	•
•	•	•
•	•	•
Fría	No Cent.	Ligero
<b>Temp.</b>	<b>Centrifugado</b>	<b>Suciedad</b>

#### Temp.

Este botón selecciona la temperatura de lavado para el programa seleccionado.

Presione el botón **Temp.** hasta que se ilumine la configuración deseada.

- Seleccione la temperatura del agua adecuada para el tipo de ropa que lavará. Para obtener los mejores resultados, respete las etiquetas de cuidado de la tela de las prendas.

#### Centrifugado

El nivel de intensidad del centrifugado se puede seleccionar presionando repetidamente este botón.

Debe pulsar el botón **Centrifugado** para establecer la velocidad de centrifugado.

#### Suciedad

Presione el botón **Suciedad** repetidamente hasta que el nivel de suciedad deseado haya sido seleccionado.

- El ajuste para manchas **Sucia** podría incrementar los tiempos del ciclo. El ajuste para manchas **Ligero** podría reducir los tiempos del ciclo.

### Siga los siguientes pasos para personalizar un programa de lavado:

- 1 Prepare las ropas y cargue el tambor.
- 2 Presione el botón de **Encendido/Apagado**.

- 3 Agregue detergente.
- 4 Seleccione un programa de lavado.
- 5 Personalice el programa de lavado (**Temp.**, **Centrifugado**, y **Suciedad**) conforme sea necesario.
- 6 Presione el botón de **Inicio/Pausa**.

## Uso de opciones especiales

Puede personalizar los programas utilizando las siguientes opciones especiales:

#### Steam

Al agregar esta opción a un ciclo de lavado se posibilita un desempeño de limpieza superior. El uso de vapor aporta a los tejidos los beneficios de limpieza de un lavado muy caliente.

- El vapor puede que no sea claramente visible durante ciclos con vapor. Esto es normal. Una presencia excesiva de vapor podría dañar la ropa.
- No use vapor con tejidos delicados como lana y seda, o tejidos que destiñan fácilmente.

## ⚠ ADVERTENCIA

- No toque la puerta durante los ciclos con vapor. La superficie de la puerta puede calentarse mucho y puede causar quemaduras graves. Deje que se libere el bloqueo de la puerta antes de abrir la puerta.
- No intente forzar el mecanismo de bloqueo de la puerta ni introducir ningún elemento en la lavadora durante un ciclo de vapor. El vapor puede provocar quemaduras graves.

#### Turbo Wash

Agregar esta opción reduce el tiempo de programa pero se proporcionarán resultados de lavado similares.

- Esta opción no puede ser usada con todos los ciclos.
- Esta opción pasa a activada de manera predeterminada para los ciclos de lavado **Normal** y **Carga Pesada**.

## Siga los siguientes pasos para utilizar una opción especial.

- 1 Presione el botón de **Encendido/Apagado**.
- 2 Seleccione un programa de lavado.
- 3 Cambie el programa de lavado (**Temp.**, **Centrifugado** o **Suciedad**) conforme sea necesario.
- 4 Presione el botón **Steam** o **Turbo Wash**.
- 5 Presione el botón de **Inicio/Pausa**.

## Ciclos especiales

### Sanitario

Este ciclo lava ropas a una temperatura alta.

### Limpieza de Tina

Este es un ciclo especial diseñado para limpiar el interior de lavadora.

## Uso de opciones básicas

Puede personalizar los programas utilizando las siguientes opciones básicas:

### Enjuague Extra

Esta opción agrega un enjuague extra al ciclo seleccionado. Use esta opción para poder asegurar la retirada de detergente o residuos de blanqueador de los tejidos.

- Presione el botón **Enjuague Extra** para agregar enjuagues adicionales al ciclo.

### Prelavado

Esta opción agrega un prelavado (durante unos **15 - 17 minutos**) para una limpieza mejorada de ropa con suciedad o manchas abundantes.

- Presione el botón **Prelavado** antes de que comience un programa de lavado.

## NOTA

- Si selecciona **Prelavado** luego de colocar el detergente directamente en el tambor, el

detergente podría desperdiciarse, reduciendo el desempeño de lavado.

## Configuración

### Bloqueo infantil

Use esta opción para deshabilitar los controles. Esta función puede evitar que los niños cambien ciclos o manejen el electrodoméstico.

## NOTA

- Una vez que se establece esta función, todos los botones quedan bloqueados, excepto el botón **Encendido/Apagado**.
- Cuando los controles están bloqueados, **CL** y el tiempo restante se muestran alternativamente en la pantalla durante el lavado mientras esta función está activado.
- La desconexión de la corriente no restablece la función. Debe desactivar esta función antes para poder acceder a otras funciones.

## Bloqueo del panel de control

- 1 Conectar la alimentación.
- 2 Mantenga presionado el botón **Suciedad** durante 3 segundos para activar esta función.
  - Sonará una alerta y aparecerá **CL** en la pantalla.

## Desbloqueo del panel de control

- 1 Conectar la alimentación.
- 2 Mantenga presionado el botón **Suciedad** durante 3 segundos para desactivar esta función.

### Señal

La lavadora reproduce una melodía cuando finaliza el programa de lavado. Los botones emiten un sonido cada vez que se presiona un botón. Utilice este botón para activar o desactivar la melodía y los tonos de los botones.

- Para activar/desactivar la función, pulse y mantenga presionado el botón **Enjuague Extra** por 3 segundos.

### **Luz del Tambor**

El tambor está equipado con una luz LED blanca que se ilumina cuando se enciende la lavadora. Esta luz se apaga automáticamente cuando se cierra la puerta y se inicia el programa.

- Pulse y mantenga presionado el botón **Prelavado** por 3 segundos durante el programa para encender la luz del tambor.
- La luz del tambor se apagará automáticamente luego de 4 minutos.

# FUNCIONAMIENTO-SECADORA

## Descripción general del funcionamiento

### Cómo usar la secadora

- 1 Limpieza del filtro de pelusas.
  - Si el filtro de pelusa no se ha limpiado aún, extráigalo y elimine las pelusas de la última carga. Esto le ayudará a asegurar un rendimiento de secado más rápido y eficiente. Asegúrese de volver a instalar el filtro, colocándolo en su lugar y presionando hacia abajo hasta que haga clic.
- 2 Cargue la secadora.
  - Cargue en la secadora la carga húmeda de la lavadora. Si la carga es muy grande, es posible que deba dividirla en cargas más pequeñas para obtener un buen rendimiento y cuidar los tejidos.
- 3 Encienda la secadora.
  - Presione el botón **Encendido/Apagado** para encender la secadora. Las luces LED de los programas se encenderán y se emitirá un sonido.
- 4 Seleccione un programa.
  - Presione un botón de programa para seleccionar un programa. Se mostrarán la temperatura preestablecida, el nivel de secado y los ajustes de las opciones de ese programa.
- 5 Ajustar configuración.
 

La configuración predeterminada para el programa seleccionado puede ser modificada ahora, si lo desea, usando el modificador de programas y los botones de opción.

  - No todos los modificadores y opciones están disponibles en todos los programas. Se emitirá un sonido diferente y el LED no se encenderá si la selección no está permitida.

- 6 Inicie el programa.
  - Presione el botón de **Inicio/Pausa** para comenzar el programa. El programa puede pausarse en cualquier momento abriendo la puerta o presionando el botón **Inicio/Pausa**. Si el programa no vuelve a iniciarse tras un cierto tiempo, la secadora se apagará y los ajustes se perderán.
- 7 Fin del programa
  - Al finalizar el programa, se emitirá un sonido. Retire inmediatamente sus prendas de la secadora para reducir las arrugas. Si tiene seleccionada la función **Anti Arrugas**, la secadora hará un breve centrifugado cada pocos minutos para ayudar a prevenir la formación de arrugas en sus prendas.

## Preparación de la ropa

### NOTA

- No sobrecargue el electrodoméstico para obtener el mejor desempeño de secado y el uso de energía más eficiente.

## Verificación de la ropa antes de la carga

### ⚠ PRECAUCIÓN

- Verifique que la ropa no se atasque entre el electrodoméstico y la puerta, de lo contrario la ropa podría dañarse mientras se seca.
- Observe la capacidad de carga máxima en la tabla de programas para el programa de secado correspondiente para obtener resultados óptimos de secado. La sobrecarga genera un resultado de secado deficiente y provoca pliegues innecesarios.
- No cargue la ropa mojada en el electrodoméstico. Esto provocará un aumento del tiempo de secado y del consumo de energía.

Asegúrese de que la ropa se ha centrifugado antes de cargarla.

- Una carga de tejidos mixtos puede hacer que el tiempo de secado se prolongue y que el tiempo restante en la pantalla se detenga durante el secado activo. El tiempo restante continuará cuando sea el tiempo real que quede.
- Asegúrese de vaciar todos los bolsillos. Objetos como clavos, sujetadores de cabello, cerillas, bolígrafos, monedas y llaves podrían dañar el electrodoméstico y prendas.
- Retire cinturones sueltos y cierre las cremalleras, los ganchos y las tiras para asegurarse de que no se enganchen con otras prendas.

## Clasificación de las prendas

Las ropas tienen sus propias etiquetas de cuidado de tejidos, por lo que se recomienda secarlas de acuerdo con la etiqueta de cuidado de tejidos.

Clasifique las ropas por tamaño y tipo de tejido y luego prepare las ropas de acuerdo con los símbolos de sus etiquetas de cuidado de tejidos.

### Ropa de lana

- Asegúrese de seguir primero los símbolos de la etiqueta de cuidado de la tela. La lana no se puede secar completamente con el ciclo, así que no repita el secado. Estire la ropa de lana hasta lograr su forma original y séquela completamente.

### Materiales tejidos y con puntos

- Algunos materiales tejidos y de nudo podrían ver reducido su tamaño, dependiendo de la calidad.

### Sin plancha y sintéticos

- No sobrecargue el aparato. Saque los artículos que no sean para planchar tan pronto como el aparato se detenga para reducir las arrugas.

### Ropa de bebé y camiones

- Siempre revise las etiquetas de cuidado de la tela.

### Goma y plásticos

- No seque las prendas que contengan goma o plástico como:
  - Delantales, baberos y fundas para sillas.



- Cortinas y ropa de mesa
- Alfombrillas de baño

### Fibra de vidrio

- No seque artículos de fibra de vidrio en el aparato. Las partículas de vidrio que se depositan en el aparato podrían ser recogidas posteriormente por su ropa en ciclos posteriores.

## Verificación de la etiqueta de cuidado de tejidos

Los símbolos de la etiqueta de cuidado de tejidos lo informan acerca del contenido de sus prendas y cómo deben secarse.

Símbolo	Descripción
	Dry (Secado)
	Secar con secadora
	Planchado permanente / Resistente a las arrugas
	Suave / Delicado
	No secar con secadora
	No seca
	Calor alto
	Calor medio
	Calor bajo
	Sin calor / Aire
	Secar en tendal / Colgar para secar
	Ecurrir
	Secar en horizontal

Símbolo	Descripción
	En la sombra

## Panel de control y tabla de programas

### Características del panel de control

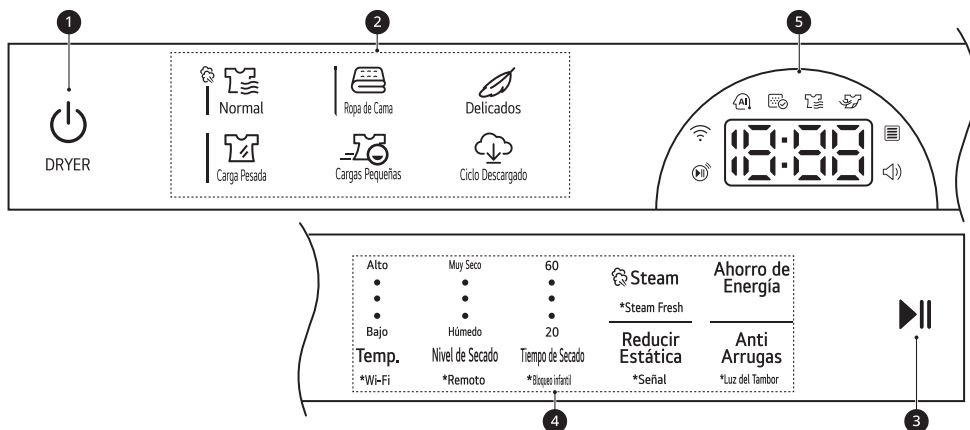



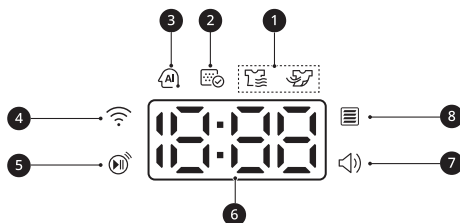

	Descripción
<b>1</b>	<p><b>Botón Encendido/Apagado Encendido/Apagado</b></p> <ul style="list-style-type: none"> <li>Presione el botón para encender el electrodoméstico. Presione nuevamente para apagar el electrodoméstico.</li> <li>Al presionar el botón <b>Encendido/Apagado</b> durante un programa, ese programa se cancelará y se perderá cualquier configuración ingresada.</li> </ul>
<b>2</b>	<p><b>Botones de Programa</b></p> <ul style="list-style-type: none"> <li>Hay programas disponibles según el tipo de ropa.</li> <li>Se enciende una luz que indica el programa seleccionado.</li> </ul>
<b>3</b>	<p><b>Botón de Inicio/Pausa</b></p> <ul style="list-style-type: none"> <li>Este botón <b>Inicio/Pausa</b> se utiliza para iniciar o pausar un programa de secado.</li> <li>Cuando está en pausa, la alimentación se apaga automáticamente luego de un cierto tiempo por motivos de seguridad.</li> </ul>

	Descripción
4	<p><b>Opciones y funciones extra</b></p> <ul style="list-style-type: none"> <li>Use estos botones para seleccionar las opciones deseadas para el programa seleccionado. No todas las opciones están disponibles en cada programa.</li> </ul> <p><b>Inicio Remoto</b></p> <ul style="list-style-type: none"> <li>Con la aplicación <b>LG ThinQ</b>, puede usar un teléfono inteligente para controlar su electrodoméstico remotamente.</li> <li>Para utilizar la función Inicio Remoto, consulte <b>FUNCIONES INTELIGENTES</b>.</li> </ul> <p><b>Wi-Fi</b></p> <ul style="list-style-type: none"> <li>Mantenga presionado el botón <b>Temp.</b> por 3 segundos para iniciar la conexión del electrodoméstico con la aplicación <b>LG ThinQ</b>.</li> </ul>
5	<p><b>Pantalla de tiempo y estado</b></p> <ul style="list-style-type: none"> <li>La pantalla muestra la configuración, el tiempo restante estimado, las opciones y los mensajes de estado. Cuando se enciende el electrodoméstico, se iluminará la configuración predeterminada en la pantalla.</li> </ul>

### Pantalla de tiempo y estado



	Descripción
1	<p><b>Indicadores de estado de programa</b></p> <ul style="list-style-type: none"> <li> se ilumina cuando el electrodoméstico está en proceso de secado.</li> <li> se ilumina cuando el electrodoméstico está en proceso de enfriamiento.</li> </ul>
2	<p> se ilumina cuando el filtro de pelusas debe limpiarse o insertarse.</p> <ul style="list-style-type: none"> <li>Aviso de limpieza: cuando presiona el botón <b>Encendido/Apagado</b>, se mostrará el icono.</li> <li>Aviso faltante: cuando el filtro de pelusa no está insertado, el icono se mostrará y el aparato no funcionará.</li> </ul>
3	<p><b>Indicador AI Sensor Dry</b></p> <p>Esta función optimiza los tiempos y temperaturas de secado al detectar las características de las prendas a lavar.</p> <p> se enciende cuando el programa <b>Normal</b> es seleccionado con el nivel de secado Normal, excepto cuando la opción <b>Ahorro de Energía</b> se activa.</p>

	Descripción
4	 se enciende cuando el electrodoméstico se conecta a una red Wi-Fi en el hogar.
5	 se enciende cuando la función de control remoto se activa.
6	<p><b>Pantalla de tiempo disponible</b></p> <ul style="list-style-type: none"> <li>• Cuando se selecciona un programa de secado, el tiempo de secado para el programa seleccionado se muestra. Este tiempo cambiará cuando usted establezca las opciones extra para el programa.</li> <li>• Aparecerán mensajes de error cuando el electrodoméstico diagnostique problemas.</li> </ul>
7	 se enciende cuando el pitido está activado. Esta función puede ser activada o desactivada solamente a través de la aplicación <b>LG ThinQ</b> .
8	 se enciende mientras que el sistema de detección de bloqueo del conducto Flow Sense detecta y alerta en el caso de que haya bloqueos en los conductos que reduzcan el flujo de escape de la secadora. El mantenimiento de un sistema de escape limpio mejora la eficacia de funcionamiento y ayuda a minimizar las llamadas al servicio técnico, lo que le permite ahorrar dinero.

## Guía del programa de secado

El electrodoméstico ajusta automáticamente el nivel de sequedad y la temperatura en el ajuste recomendado para cada programa. El tiempo restante estimado se mostrará en la pantalla.

Alto  
•  
•  
•  
Bajo  
Temp.

Muy Seco  
•  
•  
•  
Húmedo  
Nivel de Secado

- **Temperatura:** Bajo > Media Baja > Media > Media Alta > Alto
- **Nivel de Secado:** Húmedo > Menos > Normal > Más > Muy Seco

programa	Normal	
<b>Descripción</b>	Use para secar todos los artículos normales como algodón, lino, camisas, jeans o cargas mixtas, excepto los tejidos delicados como la lana o la seda.	
<b>Temp.</b>	Predeterminado: <b>Media Alta</b>	Disponibles: <b>Media Alta</b>
<b>Nivel de Secado</b>	Predeterminado: <b>Normal</b>	Disponibles: <b>Todas</b>

programa	Ropa de Cama	
<b>Descripción</b>	Utilice este programa para secar mantas o artículos voluminosos como almohadas, mantas, edredones, sábanas o ropa de cama para mascotas.	
<b>Temp.</b>	Predeterminado: <b>Media</b>	Disponibles: <b>Media</b>
<b>Nivel de Secado</b>	Predeterminado: <b>Normal</b>	Disponibles: <b>Muy Seco, Más, Normal</b>

programa	Delicados	
<b>Descripción</b>	Use este programa para secar camisas de vestir/blusas, nylons, ropa interior o prendas finas y de encaje que pudieran resultar dañadas fácilmente.	
<b>Temp.</b>	Predeterminado: <b>Media Baja</b>	Disponible: <b>Media Baja</b>
<b>Nivel de Secado</b>	Predeterminado: <b>Normal</b>	Disponible: <b>Todas</b>

programa	Carga Pesada	
<b>Descripción</b>	Usa este programa para secar ropa pesada como jeans o prendas que necesiten un secado extra.	
<b>Temp.</b>	Predeterminado: <b>Alto</b>	Disponible: <b>Alto</b>
<b>Nivel de Secado</b>	Predeterminado: <b>Normal</b>	Disponible: <b>Todas</b>

programa	Cargas Pequeñas	
<b>Descripción</b>	Use este programa para secar artículos ligeros o pequeños (hasta 3 artículos)	
<b>Temp.</b>	Predeterminado: <b>Alto</b>	Disponible: <b>Alto</b>
<b>Nivel de Secado</b>	Predeterminado: <b>Normal</b>	Disponible: <b>Muy Seco, Más, Normal</b>

programa	Ciclo Descargado (Planchado permanente)	
<b>Descripción</b>	Utilice un teléfono inteligente para descargar un programa especializado a esta posición de programa. <ul style="list-style-type: none"> <li>• El programa por defecto es <b>Planchado permanente</b>. Este programa también se puede descargar.</li> <li>• Consulte la aplicación <b>LG ThinQ</b> para ver los programas disponibles para su descarga.</li> </ul>	
<b>Temp.</b>	Predeterminado: <b>Media</b>	Disponible: <b>Media</b>
<b>Nivel de Secado</b>	Predeterminado: <b>Normal</b>	Disponible: <b>Todas</b>

## Opciones de secado seleccionables

\*1 Esta opción se incluye automáticamente en el programa y puede cancelarse su selección.

### NOTA

- La opción **Ahorro de Energía** está activada de manera predeterminada. Si enciende la secadora y ajusta la opción **Ahorro de Energía** a desactivada, la opción **Ahorro de Energía** estará apagada cuando usted encienda la secadora.

programa	Steam	Anti Arrugas	Reducir Estática	Ahorro de Energía
Normal		●	●	●*1
Ropa de Cama	●		●	
Delicados		●	●	
Carga Pesada	●	●	●	
Cargas Pequeñas		●		
Ciclo Descargado predeterminado: Planchado permanente	●	●	●	

## Opciones y funciones extra

### Personalización de un programa de secado

Cada programa tiene configuraciones predeterminadas que se seleccionan automáticamente. Personalice estas configuraciones con los botones modificadores de programa. Pulse el botón del modificador deseado para abrir la pantalla del modificador.

Alto	Muy Seco	60
•	•	•
•	•	•
•	•	•
Bajo	Húmedo	20
<b>Temp.</b>	<b>Nivel de Secado</b>	<b>Tiempo de Secado</b>

#### Temp.

Use este botón para ajustar la configuración de la temperatura. Esto permite el cuidado preciso de sus tejidos y prendas. Presione el botón **Temp.** repetidas veces para deslizarse por los ajustes disponibles.

#### Nivel de Secado

Use este botón para seleccionar el nivel de secado para el programa. Presione el botón **Nivel de Secado** repetidas veces para deslizarse por los ajustes disponibles.

- El electrodoméstico ajustará automáticamente el tiempo de programa según el nivel de sequedad seleccionado. Si se selecciona **Más** o **Muy Seco**, el tiempo de programa aumentará, mientras que **Menos** o **Húmedo** disminuirá el tiempo de programa.
- Use un ajuste **Menos** o **Húmedo** para las prendas que desee planchar.

#### Tiempo de Secado

Utilice este botón para seleccionar manualmente el tiempo de secado, de 20 a 60 minutos, en incrementos de 10 minutos.

- Utilícelo para pequeñas cargas o para eliminar arrugas.

### Siga los siguientes pasos para personalizar un programa de secado:

- 1 Prepare las ropas y cargue el tambor.
- 2 Presione el botón de **Encendido/Apagado**.
- 3 Seleccione un programa de secado.
- 4 Personalice el programa de secado (**Temp.**, **Nivel de Secado**, y **Tiempo de Secado**) conforme sea necesario.
- 5 Mantenga pulsado el botón **Inicio/Pausa**.

### Uso de opciones especiales

Puede personalizar los programas utilizando las siguientes opciones especiales:

#### Steam

Agregar la opción a un programa de secado ayuda a reducir las arrugas y los olores en los tejidos.

- Presione el botón **Steam** antes de iniciar un programa de secado.

### ⚠ ADVERTENCIA

- No toque la puerta durante los programas con vapor. La superficie de la puerta puede calentarse mucho.
- No intente alcanzar dentro de la secadora durante un programa de vapor. El vapor puede provocar quemaduras graves.

### NOTA

- Es posible que durante programas de vapor, este no pueda verse. Esto es normal.
- No use vapor con tejidos delicados como lana, seda, o tejidos que destiñan fácilmente.
- Si el filtro/conducto están bloqueados, es posible que esta opción no produzca resultados óptimos.

**NOTA**

- Cuando se ejecute la función de vapor, el tambor se detendrá para permitir que el vapor permanezca en el tambor.

**Steam Fresh**

Esta opción utiliza el poder del vapor para reducir las arrugas y el olor en los tejidos rápidamente. Renueva la ropa arrugada que estuvo guardada durante mucho tiempo y facilita el planchado de la ropa con arrugas muy marcadas. También puede utilizarse para ayudar a reducir los olores en los tejidos.

- Pulse y mantenga presionado el botón **Steam** por 3 segundos antes de iniciar un programa de secado.

**NOTA**

- Es posible que durante los programas de vapor, este no pueda verse. Esto es normal.
- No utilice **Steam Fresh** con artículos como lana, mantas de lana, chaquetas de cuero, seda, prendas húmedas, lencería, productos de espuma o mantas eléctricas.

**Ahorro de Energía**

Esta opción ayuda a reducir el consumo de energía del programa **Normal**, dependiendo del tamaño de la carga. Cuando esta opción es seleccionada, el programa inicia con una sección de secado con aire y el tiempo de secado se incrementa.

- Presione el botón **Ahorro de Energía** antes de iniciar un programa de secado.

**Reducir Estática**

Esta opción inyecta vapor al final del programa de secado para reducir la electricidad estática que producen los tejidos secos con la frotación.

- Presione el botón **Reducir Estática** antes de iniciar un programa de secado.

**Anti Arrugas**

Al seleccionar esta opción, la secadora hará un centrifugado periódico por un período de hasta 3 horas después del programa seleccionado o hasta que se abra la puerta. Esto ayuda a prevenir la

formación de arrugas cuando no le sea posible retirar las prendas de la secadora inmediatamente.

- Presione el botón **Anti Arrugas** antes de iniciar un programa de secado.

**NOTA**

- Cuando la opción está establecida, aparece un rectángulo con una línea de puntos y End en la pantalla hasta que la función esté apagada.
- Cuando la opción está establecida, solo funciona el botón **Encendido/Apagado** luego de que el programa de secado termine.
- Cuando un programa de secado está en funcionamiento, pause primeramente el programa para establecer la opción.
- Agague siempre el electrodoméstico antes de descargar las prendas.

**Siga los siguientes pasos para utilizar una opción especial.**

- 1 Presione el botón de **Encendido/Apagado**.
- 2 Seleccione un programa de secado.
- 3 Seleccione la opción **Steam, Steam Fresh, Ahorro de Energía, Reducir Estática, o Anti Arrugas**.
- 4 Mantenga pulsado el botón **Inicio/Pausa**.

**Configuración****Bloqueo infantil**

Use esta opción para deshabilitar los controles. Esta función puede evitar que los niños cambien programas o manejen el electrodoméstico.

**NOTA**

- Una vez que se establece esta función, todos los botones quedan bloqueados, excepto el botón **Encendido/Apagado**.
- Cuando los controles están bloqueados, **EL** y el tiempo restante se muestran alternativamente

en la pantalla durante el lavado mientras esta función está activado.

- La desconexión de la corriente no restablece la función. Debe desactivar esta función antes para poder acceder a otras funciones.

### Bloqueo del panel de control

- 1 Conectar la alimentación.
- 2 Mantenga presionado el botón **Tiempo de Secado** durante 3 segundos para activar esta función.
  - Sonará una alerta y aparecerá **CL** en la pantalla.

### Desbloqueo del panel de control

- 1 Conectar la alimentación.
- 2 Mantenga presionado el botón **Tiempo de Secado** durante 3 segundos para desactivar esta función.

### Señal

La secadora reproduce una melodía cuando finaliza el programa de secado. Los botones emiten un sonido cada vez que se presiona un botón. Utilice esta opción para ajustar el volumen de la melodía y los tonos de los botones.

- Para activar/desactivar la función, pulse y mantenga presionado el botón **Reducir Estática** por 3 segundos.

### Luz del Tambor

El tambor está equipado con una luz LED blanca que se ilumina cuando se enciende la secadora. Esta luz se apaga automáticamente cuando se cierra la puerta y se inicia el programa.

- Pulse y mantenga presionado el botón **Anti Arrugas** por 3 segundos durante el programa para encender la luz del tambor.
- La luz del tambor se apagará automáticamente luego de 4 minutos.

## FUNCIONES INTELIGENTES

### Cómo usar la aplicación LG ThinQ

La aplicación **LG ThinQ** le permite comunicarse con el aparato usando un teléfono inteligente.

### Características de la aplicación LG ThinQ

- **Inicio Remoto**
  - Controle el electrodoméstico remotamente desde la aplicación **LG ThinQ**.
- **Ciclo Descargado**
  - Descargue los ciclos nuevos y especializados que no están incluidos en los ciclos estándar del electrodoméstico. Una vez que la descarga del ciclo se completa en el electrodoméstico, el producto mantiene el ciclo descargado hasta que se descarga un nuevo ciclo.
- **Ciclo de Nube**
  - Los ciclos de Nube incluyen muchos ciclos que se inician desde la Nube y ofrecen varias opciones. Sin embargo, el ciclo descargado se borra del electrodoméstico cuando se apaga la alimentación.
- **Ayuda de Limpieza de la Tina (Lavadora)**
  - Lo ayuda a saber cuántos ciclos quedan para que sea hora de ejecutar un ciclo de **Limpieza de Tina**.
- **Consejos de Ventilación (Secadora)**
  - Acceda a consejos para optimizar la ventilación de la secadora.
- **Monitoreo de la energía**
  - Tenga control del consumo de alimentación de la lavadora y cómo se ve afectada por sus ciclos y opciones de lavado seleccionadas.
- **Smart Diagnosis™**
  - Esta función le proporciona información útil para el diagnóstico y resolución de problemas del electrodoméstico con base en el patrón de uso.
- **Alertas Emergentes**

- Cuando haya finalizado el ciclo o cuando el electrodoméstico presente problemas, usted recibirá una alerta emergente.

- **Configuración**

- Configure varias opciones en el electrodoméstico y en la aplicación.

### NOTA

- Si cambia de enrutador inalámbrico, proveedor de Internet o contraseña, borre el electrodoméstico conectado en la aplicación **LG ThinQ** y proceda a conectarlo de nuevo.
- Esta información está actualizada en el momento de su publicación. La aplicación está sujeta a cambios, con fines de mejorar el producto, sin previo aviso a los usuarios.

### Antes de usar la aplicación LG ThinQ

- 1 Revise la distancia entre el electrodoméstico y el enrutador inalámbrico (Red Wi-Fi).
  - Si la distancia entre el electrodoméstico y el enrutador inalámbrico es muy grande, la señal será débil. Puede que le tome más tiempo registrarse o que falle la instalación.
- 2 Desactive los **Datos Móviles** o **Datos Celulares** en su teléfono inteligente.

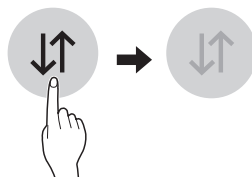

- 3** Conecte su teléfono inteligente al enrutador inalámbrico.

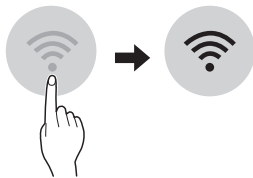

- La interfaz de usuario (IU) del teléfono inteligente puede variar dependiendo del sistema operativo (OS) del móvil y del fabricante.
- Puede que no logre configurar la red si el protocolo de seguridad del router está en **WEP**. Por favor cambie este protocolo por otro (es recomendado el **WPA2**) y registre el producto de nuevo.

**NOTA**

- Para verificar la conexión Wi-Fi, verifique que el icono en el panel de control esté encendido.
- El electrodoméstico funciona únicamente con redes Wi-Fi de 2,4 GHz. Contacte a su proveedor de servicios de internet o verifique el manual del enrutador inalámbrico para revisar la frecuencia de su red.
- **LG ThinQ** no es responsable de ningún problema de conexión de red ni de errores, fallos o anomalías causadas por la misma.
- Si el electrodoméstico está teniendo problemas para conectarse a la red Wi-Fi, puede que éste se encuentre muy lejos del enrutador. Compre un amplificador Wi-Fi (extensión de rango) para mejorar la fuerza de la señal Wi-Fi.
- La conexión Wi-Fi puede no llevarse a cabo o puede ser interrumpida debido al entorno de la red de casa.
- La conexión de red puede no funcionar apropiadamente dependiendo del servicio del proveedor de internet.
- El entorno inalámbrico circundante puede hacer que el servicio de red inalámbrica se ejecute lentamente.
- El electrodoméstico no puede registrarse debido a problemas con la transmisión de la señal inalámbrica. Desconecte el electrodoméstico y espere alrededor de un minuto previo a intentarlo de nuevo.
- Si el cortafuegos de su enrutador inalámbrico está activado, desactívelo o añada una excepción a éste.
- El nombre de la red inalámbrica (SSID) debe ser una combinación de letras y números. (No utilice caracteres especiales)

**Instalación de la aplicación LG ThinQ**

Busque la aplicación **LG ThinQ** en la tienda Google Play Store o Apple App Store desde un teléfono inteligente. Siga las instrucciones para descargar e instalar la aplicación.

**Uso remoto del electrodoméstico**

**Inicio Remoto**

Use un teléfono inteligente para controlar su electrodoméstico remotamente. También puede monitorear el funcionamiento de su ciclo para que pueda saber cuánto tiempo le queda al mismo.

**Uso de esta función**

- 1** Ponga las ropas en el tambor.
- 2** Presione el botón de **Encendido/Apagado**.
- 3** Presione y mantenga presionado el botón **Remoto** por 3 segundos para habilitar la función de control remoto.
- 4** Inicie un ciclo con la aplicación **LG ThinQ** de su teléfono inteligente.

### NOTA

- Una vez se ha habilitado esta función, solo puede comenzar un ciclo desde la aplicación **LG ThinQ** para teléfonos inteligentes. Si el ciclo no es iniciado, el electrodoméstico esperará a que el ciclo se inicie hasta que esta se apague de forma remota desde la aplicación, o al deshabilitar esta función.
- Si la puerta se ha abierto, no puede iniciar un ciclo remotamente.

### Deshabilitar esta función manualmente

Cuando esta función está activada, pulse y mantenga presionado el botón **Remoto** por 3 segundos.

### Lavado en Reserva

El ajuste de esta función permite que el electrodoméstico comience automáticamente y finalice luego de un tiempo especificado.

### Uso de esta función

- 1 Ponga las ropas en el tambor.
- 2 Presione el botón de **Encendido/Apagado**.
- 3 Ejecute la aplicación **LG ThinQ** y seleccione el producto.
  - Para lavar, seleccione la lavadora.
  - Para secar, seleccione la secadora.
- 4 Seleccione un programa de lavado o de secado.
- 5 Toque el **Lavado en Reserva** y ajuste el tiempo de retardo de lavado.
- 6 Inicie un ciclo con la aplicación **LG ThinQ** de su teléfono inteligente.

### NOTA

- El tiempo diferido es el transcurso de tiempo hasta el final del programa, no el inicio. El tiempo de ejecución real puede variar por la temperatura del agua, ropas u otros factores.

- Evite usar detergente líquido para esta función.

## Módulo LAN Inalámbrico regulaciones

La operación de este equipo está sujeta a las siguientes dos condiciones:

- (1) es posible que este equipo o dispositivo no cause interferencia perjudicial y
- (2) este equipo o dispositivo debe aceptar cualquier interferencia, incluyendo la que pueda causar su operación no deseada.

## Software de Código Abierto

Para obtener el código fuente bajo GPL, LGPL, MPL y otras licencias de código abierto que contiene este producto, visite <http://opensource.lge.com>.

Además del código fuente, se pueden descargar los términos de la licencia, las anulaciones de la garantía y los avisos de derechos de autor.

LG Electronics también le proporcionará el código abierto en un CD-ROM por un costo que cubra los gastos de dicha distribución (como el costo del medio, del envío y de la manipulación) una vez realizado el pedido por correo electrónico a la dirección [opensource@lge.com](mailto:opensource@lge.com). Esta oferta es válida solo durante un período de tres años después de que se envíe el último cargamento de este producto. Esta oferta es válida para todo aquel que reciba esta información.

## Smart Diagnosis

Use esta función para ayudarle a diagnosticar y solucionar problemas con su aparato.

### NOTA

- Por motivos no atribuibles a negligencias de LGE, el servicio podría no funcionar debido a factores externos como, entre otros, no disponibilidad de red Wi-Fi, desconexión de la red Wi-Fi, política local de la tienda de apps, o no disponibilidad de la app.
- La función podría estar sujeta a cambios sin previo aviso y podría presentar una forma

diferente dependiendo de dónde se encuentre usted ubicado.

## Uso de LG ThinQ para diagnosticar problemas

Si experimenta un problema con su aparato equipado con Wi-Fi, puede transmitir datos de resolución de problemas a un teléfono inteligente usando la aplicación **LG ThinQ**.

- Ejecute la aplicación **LG ThinQ** y seleccione la función **Smart Diagnosis** en el menú. Siga las instrucciones que se proporcionan en la aplicación **LG ThinQ**.

## Uso de diagnóstico audible para diagnosticar problemas

Siga las instrucciones que aparece debajo para usar el método de diagnóstico audible.

- Ejecute la aplicación **LG ThinQ** y seleccione la función **Smart Diagnosis™** en el menú. Siga las instrucciones para el diagnóstico audible que se proporcionan en la aplicación **LG ThinQ**.

- 1 Presione el botón de **Encendido/Apagado** para encender el electrodoméstico.
  - No presione ningún otro botón.
- 2 Mantenga el micrófono de su teléfono frente al electrodoméstico.
  - Lavadora: Mantenga el teléfono a la derecha del botón **Inicio/Pausa**.
  - Secadora: Mantenga el teléfono a la izquierda del botón **Encendido/Apagado**.
- 3 Pulse y mantenga presionado los botones **Steam + Enjuague Extra** (Lavadora) / **Steam + Reducir Estática** (Secadora) durante **3 segundos** o más hasta que los tonos audibles comiencen. Mantenga el micrófono del teléfono inteligente junto al electrodoméstico hasta que la transferencia de datos finalice.
  - Mantenga el teléfono inteligente allí hasta que la transmisión de datos haya finalizado. Se muestra el tiempo restante para la transferencia de datos.

- 4 Luego de que la transferencia de datos haya finalizado, el diagnóstico se mostrará en la aplicación.

### NOTA

- Para obtener mejores resultados, no mueva el teléfono inteligente mientras se transmiten los tonos.

# MANTENIMIENTO

## ⚠ ADVERTENCIA

- Desenchufe el electrodoméstico antes de limpiarlo para evitar el riesgo de descarga eléctrica. Si no se cumple con esta advertencia, se pueden producir lesiones graves, incendios, descargas eléctricas o la muerte.
- Nunca utilice químicos fuertes, limpiadores abrasivos ni solventes para limpiar el electrodoméstico. Pueden dañar la terminación.

## Arandela

### Qué limpiar

Siempre retire las prendas de la lavadora apenas se complete el ciclo. Si deja las prendas húmedas en la lavadora, estas pueden arrugarse, decolorarse o tomar olor.

- Luego de que finaliza un ciclo, limpie la puerta y el sello de la puerta con un paño seco para eliminar cualquier resto de humedad.
- Deje la puerta ligeramente abierta para que se seque el tambor.
- Limpie el electrodoméstico con un paño seco para quitar la humedad.

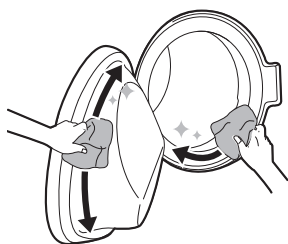

## ⚠ ADVERTENCIA

- Deje la puerta abierta para secar el interior del electrodoméstico solo si los niños se encuentran vigilados en casa.

## Limpieza del exterior

El cuidado adecuado de su electrodoméstico puede prolongar su vida útil.

### Exterior

- Seque inmediatamente cualquier derrame.
- Frote con un paño húmedo y luego otra vez con un paño seco asegurándose de que no queda humedad en uniones y grietas del gabinete.
- No presione sobre la superficie ni la pantalla con objetos cortantes.

### Puerta

- Lávela del lado externo e interno con un paño húmedo y luego séquela con un paño suave.

## ⚠ ADVERTENCIA

- No intente separar los paneles ni desmontar el electrodoméstico. No aplique objetos filosos en el panel de control a fin de hacer funcionar el electrodoméstico.

## Limpieza de Tina

Esta es una función especial que ayuda a limpiar el interior del electrodoméstico al empapar, lavar, enjuagar y centrifugar.

Ejecute esta función **una vez al mes** (o más según sea necesario) para reducir la acumulación de detergente y suavizante y otros residuos.

- Si hay malos olores o moho dentro del electrodoméstico, ejecute esta función **una vez**

**a la semana durante 3 semanas**

adicionalmente a los intervalos sugeridos regularmente.

**NOTA**

- El mensaje **ECL** se mostrará para alertar sobre la recomendación de ejecutar esta función.

- 1 Quite las prendas del electrodoméstico y cierre la puerta.
- 2 Abra el compartimiento del dispensador y agregue un descalcificador en el compartimento para lavado principal.
  - Las tabletas pueden colocarse directamente en el tambor como una alternativa al polvo.
- 3 Cierre la gaveta dispensadora lentamente.
- 4 Encienda la alimentación, y luego pulse y mantenga presionado el botón **Turbo Wash**.
- 5 Presione el botón de **Inicio/Pausa** para comenzar.
- 6 Deje la puerta abierta para que se seque completamente el interior del electrodoméstico.
  - Cuando el interior del electrodoméstico no se seque completamente, se pueden provocar malos olores o moho.

**⚠ ADVERTENCIA**

- Deje la puerta abierta para secar el interior del electrodoméstico solo si los niños se encuentran vigilados en casa.

**Limpieza del filtro de entrada de agua de agua**

El filtro de entrada de agua recoge la cal o cualquier sedimento que pueda haber en el agua que se suministra al electrodoméstico. Limpie el

filtro de entrada cada seis meses o así, o más a menudo si el agua es dura o contiene trazas de cal.

- Cierre los grifos de suministro de agua al electrodoméstico si no va a utilizarse el electrodoméstico por un periodo de tiempo (p. ej., vacaciones), especialmente si no hay drenaje en el piso (sumidero) cerca.
- El mensaje de error **IE** aparecerá en el panel de control cuando el agua no ingrese a la gaveta de detergente.

- 1 Apague el electrodoméstico y cierre el grifo de agua y desenrosque la manguera de entrada de agua.

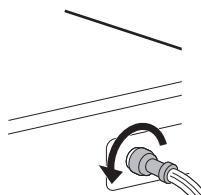

- 2 Retire el filtro de entrada de agua con pinzas pequeñas y luego limpie el filtro utilizando un cepillo de diente de cerdas medianas.

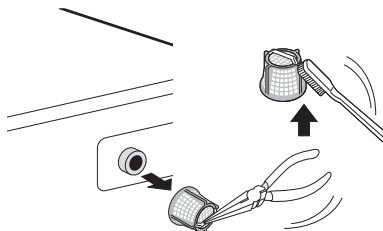
**Limpieza del filtro de la bomba de drenaje y realización de una evacuación de agua de emergencia**

El filtro de drenaje acumula hilos y pequeños objetos que podrían quedarse accidentalmente en las ropas. Asegúrese que el filtro esté limpio cada seis meses para garantizar el buen funcionamiento del electrodoméstico.

Deje que el agua se enfríe antes de limpiar el filtro de la bomba de drenaje. Abra la puerta en caso de emergencia o si realiza una evacuación de agua de emergencia.

1 Desenchufe el electrodoméstico.

2 Abra la tapa de la cubierta y tire el tubo de drenaje hacia afuera.

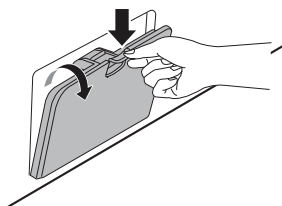

3 Retire el tapón de drenaje del tubo de drenaje en primer lugar ①, y luego drene el agua. Después, desenrosque lentamente el filtro de la bomba de drenaje ② para drenar el agua remanente y proceder posteriormente a la retirada de cualquier residuo u objetos del filtro.

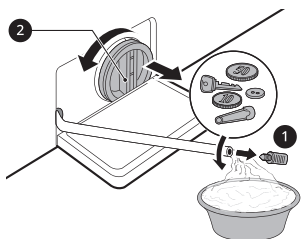

4 Después de la limpieza del filtro de la bomba de drenaje, reinserte cuidadosamente el filtro y atornille la tapa de drenaje en el sentido de las agujas del reloj con cuidado para evitar daños a la rosca y fugas. Reinserte el tapón en el tubo de drenaje y coloque el tubo en su soporte.

5 Cierre la tapa de la cubierta.

## ⚠ PRECAUCIÓN

- Tenga cuidado al drenar el agua ya que puede estar caliente.
- Ejecute el programa de limpieza del tambor una vez al mes (o con mayor frecuencia de ser necesario) para eliminar la acumulación de detergente y otros residuos.

## Limpeza de la gaveta dispensadora

Detergente y suavizante pueden acumularse en la gaveta dispensadora. Los detergentes líquidos pueden quedarse en la gaveta dispensadora y no dispensarse completamente. Retire la gaveta e inserte y verifique que no haya acumulación de productos limpiadores **una o dos veces al mes**.

1 Quite la gaveta dispensadora de detergente tirando hacia afuera hasta que la gaveta haga tope.

- Luego tire suavemente de la gaveta hacia afuera mientras presiona firmemente el botón de desenganche.

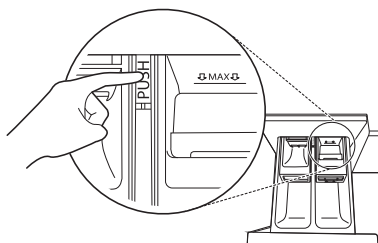

2 Quite la acumulación de detergente y suavizante.

- Enjuague la gaveta y los separadores de la misma con agua tibia para quitar la acumulación de detergente y suavizante. Use únicamente agua para limpiar la gaveta dispensadora. Seque la gaveta y los separadores de la misma con un paño o una toalla suave.

3 Para limpiar la abertura de la gaveta, use un paño o un pequeño cepillo que no sea de metal.

- Quite todos los residuos de la parte superior e inferior de la abertura.

4 Limpie la humedad de la abertura con un paño suave o una toalla.

5 Vuelva a montar los separadores de la gaveta en su lugar e inserte la gaveta.

## Secadora

### ⚠ ADVERTENCIA

- Retire el enchufe de alimentación cuando limpie el aparato. Si no quita el enchufe, se puede producir una descarga eléctrica.

## Limpieza regular

### Limpieza del exterior

El mantenimiento adecuado de su electrodoméstico puede prolongar su vida útil. La parte exterior del electrodoméstico puede limpiarse con agua tibia y un detergente para el hogar suave, no abrasivo. Limpie inmediatamente cualquier derrame con un paño suave y húmedo.

### NOTA

- No use alcohol metílico, solventes ni productos similares.
- Nunca use limpiadores abrasivos o de lana metálica; pueden dañar la superficie.

### Limpieza del interior

- Limpie con un paño alrededor de la abertura y el sello de la puerta con un paño suave y húmedo para prevenir la acumulación de pelusa y polvo que podrían dañar el sello de la puerta.
- Limpie la ventana con un paño suave humedecido con agua tibia y un detergente para el hogar suave, no abrasivo. Luego seque con un paño.
- Se puede limpiar el tambor de acero inoxidable con un limpiador para acero inoxidable convencional según las especificaciones del fabricante. Nunca use limpiadores abrasivos ni de lana metálica; pueden rayar o dañar la superficie.

### Limpieza alrededor y debajo del electrodoméstico

Limpie la pelusa y el polvo con una aspiradora alrededor de la secadora y debajo de la misma regularmente.

### Mantenimiento de los conductos

Se deben revisar los conductos de ventilación para verificar que no tengan acumulación de pelusa una vez por mes y se deben limpiar, al menos, una vez por año. Si se percibe una reducción notoria del flujo de aire o del desempeño de secado, revise los conductos de inmediato para verificar que no estén bloqueados ni tengan obstrucciones y contacte a un técnico calificado o a un proveedor de servicios de mantenimiento.

## Limpiando el filtro de pelusa

Limpie siempre el filtro de pelusa después de cada ciclo.

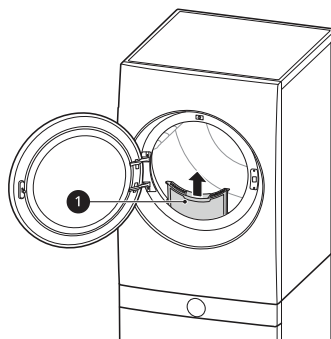

### 1 Filtro de pelusas

Para limpiar el filtro de pelusa, abra la puerta de la secadora y tire del filtro de pelusa hacia arriba. Luego:

- 1 En el caso de una limpieza diaria, con los dedos, haga rodar las pelusas para retirarlas del filtro.

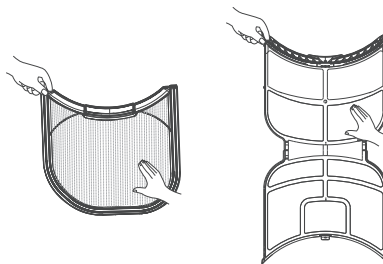

**2** Aspire el filtro de pelusa.

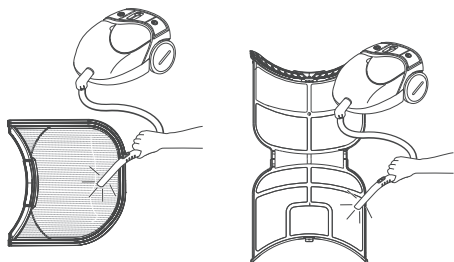

**3** Si el filtro de pelusa se ha ensuciado mucho o se ha obstruido con suavizante de ropa, lávelo en agua tibia jabonosa y déjelo secar completamente antes de volver a colocarlo.

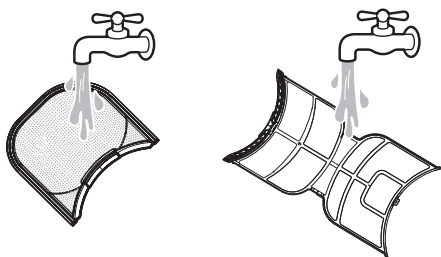

---

### NOTA

- NUNCA haga funcionar el electrodoméstico sin haber colocado antes el filtro de pelusa.
-

# SOLUCIÓN DE PROBLEMAS

El manejo de su electrodoméstico puede llevar a errores y funcionamientos inadecuados. Las siguientes tablas contienen posibles causas y notas para la resolución de mensajes de error o funcionamientos inadecuados. Se recomienda que lea las siguientes tablas detenidamente para ahorrarse el tiempo y dinero que pudiera llevarle la llamada al Centro de Servicio de LG Electronics.

## Arandela

### Mensajes de error

Síntomas	Causa posible y solución
IE ERROR DE ENTRADA	<p><b>El suministro de agua no es el adecuado en esa ubicación. El agua no ingresa en el electrodoméstico o lo hace lentamente.</b></p> <ul style="list-style-type: none"> <li>Revise otro grifo del hogar.</li> </ul>
	<p><b>El grifo de suministro de agua no se abre completamente. El agua no ingresa en el electrodoméstico o lo hace lentamente.</b></p> <ul style="list-style-type: none"> <li>Abra el grifo completamente.</li> </ul>
	<p><b>Las mangueras de suministro de agua están dobladas.</b></p> <ul style="list-style-type: none"> <li>Enderece la manguera o reinstale la manguera de entrada de agua</li> </ul>
	<p><b>El filtro de las mangueras de suministro está obstruido.</b></p> <ul style="list-style-type: none"> <li>Verifique y limpie el filtro de la válvula de entrada luego de cerrar los grifos y retirar las conexiones de la manguera a la lavadora.</li> </ul>
UE ERROR DE DESEQUILIBRIO	<p><b>El electrodoméstico tiene un sistema que detecta y corrige el desequilibrio del electrodoméstico.</b></p> <ul style="list-style-type: none"> <li>Las ropas podría estar demasiado húmeda al final del ciclo, reorganice la carga para permitir que gire correctamente. Cierre la puerta y presione el botón <b>Inicio/Pausa</b>. Pueden pasar algunos minutos antes de que el electrodoméstico comience a girar. La puerta debe estar cerrada con llave antes de poder girar.</li> </ul>
	<p><b>La carga es demasiado pequeña. Este sistema podría detener el centrifugado o incluso interrumpir el ciclo de centrifugado completamente si artículos pesados individuales (p. ej. tapete de baño, bata de baño, etc.) se cargan.</b></p> <ul style="list-style-type: none"> <li>Agregue 1 o 2 artículos similares o artículos más pequeños de ropas para ayudar a equilibrar la carga. Cierre la puerta y presione el botón <b>Inicio/Pausa</b>. Pueden pasar algunos minutos antes de que el electrodoméstico comience a girar. La puerta debe estar cerrada con llave antes de poder girar.</li> </ul>

Síntomas	Causa posible y solución
DE ERROR DE SALIDA DE AGUA	<b>La manguera de drenaje esté torcida o obstruida. El agua del electrodoméstico no se drena o se drena lentamente.</b> <ul style="list-style-type: none"> <li>• Limpie y enderece la manguera de drenaje.</li> </ul>
	<b>El filtro de drenaje está obstruido.</b> <ul style="list-style-type: none"> <li>• Compruebe y limpie el filtro de drenaje.</li> </ul>
dE / dE2 ERROR EN LA PUERTA	<b>La puerta está abierta.</b> <ul style="list-style-type: none"> <li>• Cierre la puerta y asegúrese de que nada quede atrapado debajo de la puerta evitando que esta cierre completamente.</li> </ul>
	<b>El sensor de la puerta presenta un funcionamiento incorrecto.</b> <ul style="list-style-type: none"> <li>• Cierre la puerta. Por favor llame al centro de servicio de LG. Puede encontrar el número de teléfono de su centro de servicio LG local en la tarjeta de garantía.</li> </ul>
EÉ ERROR DE CONTROL	<b>Este es un error de control.</b> <ul style="list-style-type: none"> <li>• Desenchufe el cable de alimentación y llame al servicio técnico.</li> </ul>
LE ERROR DE BLOQUEO DEL MOTOR	<b>Sobrecarga en el motor.</b> <ul style="list-style-type: none"> <li>• Deje que el electrodoméstico espere por 30 minutos hasta que el motor se enfríe y luego, reinicie el ciclo.</li> </ul>
FE ERROR DE DERRAME	<b>La lavadora se llena demasiado de agua debido a una posible falla de la válvula.</b> <ul style="list-style-type: none"> <li>• Cierre el grifo de agua. Desconecte el enchufe. Llame al servicio.</li> </ul>
PE ERROR DEL SENSOR DE PRESIÓN	<b>El sensor de nivel de agua no funciona correctamente.</b> <ul style="list-style-type: none"> <li>• Cierre el grifo de agua. Desconecte el enchufe. Llame al servicio.</li> </ul>
u5 ERROR DEL SENSOR DE VIBRACIÓN	<b>El sensor de vibración no funciona correctamente.</b> <ul style="list-style-type: none"> <li>• Llame al servicio técnico.</li> </ul>
FF FALLO POR CONGELACIÓN	<b>¿Está congelada la manguera de suministro/drenaje o la bomba de desagüe?</b> <ul style="list-style-type: none"> <li>• Suministre agua caliente en el tambor para descongelar la manguera de drenaje y la bomba de drenaje. Cubra la manguera de drenaje con una toalla húmeda y caliente.</li> </ul>
RE FUGA DE AGUA	<b>Pérdidas de agua.</b> <ul style="list-style-type: none"> <li>• Llame al servicio técnico.</li> </ul>
PF FALLO DE CORTE DE ENERGÍA	<b>Puede haber ocurrido un fallo de corte de energía o un servicio eléctrico inadecuado durante el funcionamiento.</b> <ul style="list-style-type: none"> <li>• Presione el botón <b>Inicio/Pausa</b> para reiniciar el ciclo.</li> </ul>

## Ruidos que podría oír

Síntomas	Causa posible y solución
<b>Ruido metálico y de traqueteo</b>	<p><b>Puede haber objetos extraños como llaves, monedas o alfileres en el tambor.</b></p> <ul style="list-style-type: none"> <li>• Detenga el electrodoméstico, verifique el tambor por si hubieran objetos extraños. Si el ruido continúa luego de que se reinicie el electrodoméstico, llame al servicio técnico.</li> </ul>
<b>Golpeteo</b>	<p><b>Las ropas pesadas pueden producir un golpeteo. Esto suele ser normal.</b></p> <ul style="list-style-type: none"> <li>• Si el ruido continúa, probablemente el electrodoméstico esté desequilibrado. Deténgalo y distribuya nuevamente las ropas.</li> </ul>
	<p><b>Las ropas podrían estar desequilibradas.</b></p> <ul style="list-style-type: none"> <li>• Pause el programa y redistribuya las ropas luego de que la puerta se haya desbloqueado.</li> </ul>
<b>Ruido de vibración</b>	<p><b>Los materiales de empaçado no se retiraron.</b></p> <ul style="list-style-type: none"> <li>• Retire los materiales de empaçado.</li> </ul>
	<p><b>Las ropas podrían estar distribuidas desigualmente en el tambor.</b></p> <ul style="list-style-type: none"> <li>• Pause el programa y redistribuya las ropas luego de que la puerta se haya desbloqueado.</li> </ul>
	<p><b>No todas las patas niveladoras están apoyadas firmemente y de forma pareja en el piso.</b></p> <ul style="list-style-type: none"> <li>• Consulte la instrucción relativa al <b>Nivelado del Artefacto</b> para ajustar el nivelado del electrodoméstico.</li> </ul>
	<p><b>El piso no es lo suficientemente rígido.</b></p> <ul style="list-style-type: none"> <li>• Verifique si el piso es sólido y no se flexiona. Consulte el apartado y <b>Requisitos del Lugar de Instalación</b> para seleccionar la ubicación adecuada.</li> </ul>

## Funcionamiento

Síntomas	Causa posible y solución
Hay una fuga de agua.	<b>La tubería de drenaje del hogar está obstruida.</b> <ul style="list-style-type: none"><li>• Destape las tuberías de drenaje. Contáctese con un plomero de ser necesario.</li></ul>
	<b>Pérdida ocasionada por la instalación incorrecta de la manguera de drenaje o por su obstrucción.</b> <ul style="list-style-type: none"><li>• Limpie y enderece la manguera de drenaje. Revise y limpie el filtro de drenaje regularmente.</li></ul>
	<b>La tapa del filtro de la bomba de drenaje no está colocada correctamente.</b> <ul style="list-style-type: none"><li>• Reajuste el filtro de la bomba de drenaje.</li></ul>

Síntomas	Causa posible y solución
<b>El electrodoméstico no funciona.</b>	<b>El panel de control se ha apagado debido a la inactividad.</b> <ul style="list-style-type: none"> <li>• Esto es normal. Presione el botón <b>Encendido/Apagado</b> para encender el electrodoméstico.</li> </ul>
	<b>El electrodoméstico está desenchufado.</b> <ul style="list-style-type: none"> <li>• Asegúrese de que el enchufe esté conectado de forma segura a un tomacorriente funcional.</li> </ul>
	<b>El suministro de agua está apagado.</b> <ul style="list-style-type: none"> <li>• Abra el grifo de suministro de agua completamente.</li> </ul>
	<b>Los controles no están configurados apropiadamente.</b> <ul style="list-style-type: none"> <li>• Asegúrese de que el programa fue configurado correctamente. Cierre la puerta y presione el botón <b>Inicio/Pausa</b>.</li> </ul>
	<b>La puerta está abierta.</b> <ul style="list-style-type: none"> <li>• Cierre la puerta y asegúrese de que nada quede atrapado debajo de la puerta evitando que esta cierre completamente.</li> </ul>
	<b>El cortacircuitos /fusible está obstaculizado/fundido.</b> <ul style="list-style-type: none"> <li>• Verifique los cortacircuitos/fusibles de su hogar. Reemplace los fusibles o reinicie el cortacircuito. El electrodoméstico debe estar en un rama de circuito dedicada. El electrodoméstico reiniciará el programa donde se detuvo cuando regrese la electricidad.</li> </ul>
	<b>El control debe ser reiniciado.</b> <ul style="list-style-type: none"> <li>• Presione el botón <b>Encendido/Apagado</b>, luego reseleccione el programa deseado y presione el botón <b>Inicio/Pausa</b>.</li> </ul>
	<b>Inicio/Pausa no se presionó después de que se configurara un programa.</b> <ul style="list-style-type: none"> <li>• Presione el botón <b>Encendido/Apagado</b>, luego reseleccione el programa deseado y presione el botón <b>Inicio/Pausa</b>. El electrodoméstico se apaga si el botón <b>Inicio/Pausa</b> no se presiona dentro de cierto tiempo.</li> </ul>
	<b>Presión de agua demasiado baja.</b> <ul style="list-style-type: none"> <li>• Verifique en otro grifo de la casa para cerciorarse que la presión de agua del hogar es la adecuada.</li> </ul>
	<b>El electrodoméstico está calentando el agua o generando vapor.</b> <ul style="list-style-type: none"> <li>• El tambor podría dejar de funcionar temporalmente durante ciertos ciclos, mientras el agua se calienta con seguridad a una temperatura configurada.</li> </ul>
<b>Los botones podrían no funcionar correctamente.</b>	<b>La opción Bloqueo infantil está activada.</b> <ul style="list-style-type: none"> <li>• Desactive la opción <b>Bloqueo infantil</b> si fuera necesario.</li> </ul>
<b>La puerta no se abre.</b>	<b>La puerta no puede abrirse por motivos de seguridad una vez que el electrodoméstico se inicia.</b> <ul style="list-style-type: none"> <li>• Esto es normal. Puede abrir la puerta con seguridad después de que  se apague.</li> </ul>

Síntomas	Causa posible y solución
<b>El electrodoméstico no se llena adecuadamente.</b>	<b>El filtro de entrada está obstruido.</b> <ul style="list-style-type: none"> <li>• Asegúrese de que los filtros de entrada en las válvulas de llenado no se obstruyen.</li> </ul>
	<b>Las mangueras de entrada podrían estar torcidas.</b> <ul style="list-style-type: none"> <li>• Verifique que las mangueras de entrada no están torcidas u obstruidas.</li> </ul>
	<b>Suministro de agua insuficiente.</b> <ul style="list-style-type: none"> <li>• Asegúrese de que los grifos de agua caliente y fría estén completamente abiertos.</li> </ul>
	<b>Las mangueras de suministro de agua fría y caliente están revertidas.</b> <ul style="list-style-type: none"> <li>• Revise las conexiones de la manguera de suministro.</li> </ul>
<b>El electrodoméstico no drena agua.</b>	<b>Manguera de drenaje torcida.</b> <ul style="list-style-type: none"> <li>• Asegúrese de que la manguera de drenaje no esté torcida.</li> </ul>
	<b>El drenaje está ubicado a más de 1.2 m del nivel del piso.</b> <ul style="list-style-type: none"> <li>• Asegúrese de que la manguera de drenaje no se encuentre a más de 1,2 m de la planta del electrodoméstico.</li> </ul>
<b>El detergente no se dispensa completamente o no se dispensa en absoluto.</b>	<b>Se está usando demasiado detergente.</b> <ul style="list-style-type: none"> <li>• Siga las pautas proporcionadas por el fabricante del detergente.</li> </ul>
	<b>El filtro de la bomba de drenaje podría estar bloqueado.</b> <ul style="list-style-type: none"> <li>• Limpie el filtro de drenaje.</li> </ul>
<b>El tiempo del ciclo es superior al habitual.</b>	<b>La carga es muy pequeña.</b> <ul style="list-style-type: none"> <li>• Agregue más artículos para dejar que el electrodoméstico equilibre las cargas.</li> </ul>
	<b>Los artículos pesados están mezclados con artículos más ligeros.</b> <ul style="list-style-type: none"> <li>• Intente siempre lavar artículos con un peso similar para permitir que el electrodoméstico distribuya por igual el peso de la carga para el centrifugado.</li> </ul>
	<b>La carga no está equilibrada.</b> <ul style="list-style-type: none"> <li>• Redistribuya la carga si los artículos se han enganchado.</li> </ul>
<b>El final del ciclo se ha retrasado.</b>	<b>Se ha detectado un desequilibrio o el programa de eliminación de espuma.</b> <ul style="list-style-type: none"> <li>• Esto es normal. El tiempo restante que aparece en la pantalla es solo una estimación de la duración. El tiempo real puede variar.</li> </ul>

## Desempeño

Síntomas	Causa posible y solución
<b>Eliminación pobre de la suciedad</b>	<p><b>Manchas fijadas previamente.</b></p> <ul style="list-style-type: none"> <li>Los artículos que se lavaron previamente podrían tener manchas que se hayan fijado. Estas manchas podrían resultar difíciles de eliminar y podrían requerir su lavado a mano o un tratamiento previo para facilitar la eliminación de las manchas.</li> </ul>
<b>Suciedad</b>	<p><b>Se dispensó el cloro o el suavizante demasiado pronto.</b></p> <ul style="list-style-type: none"> <li>El compartimento del separador está demasiado lleno. Esto hace que el cloro o el suavizante se dispensen rápidamente. Mida siempre la cantidad de cloro o suavizante para prevenir un llenado excesivo.</li> <li>Cierre el dispensador de detergente lentamente.</li> </ul>
	<p><b>El cloro o el suavizante se agregaron directamente a las ropas en el tambor.</b></p> <ul style="list-style-type: none"> <li>Use siempre el dispensador de detergente para asegurarse de que el cloro o el suavizante se dispensen adecuadamente en el momento justo del programa.</li> </ul>
	<p><b>Las prendas no se clasificaron apropiadamente.</b></p> <ul style="list-style-type: none"> <li>Siempre lave colores oscuros separados de los colores claros y de los blancos para prevenir el decolorado.</li> <li>Nunca lave artículos con suciedad abundante junto a artículos con suciedad ligero.</li> </ul>
<b>Arrugas</b>	<p><b>El electrodoméstico no se descargó en su momento.</b></p> <ul style="list-style-type: none"> <li>Retire siempre los artículos del electrodoméstico tan pronto como el programa finalice.</li> </ul>
	<p><b>El electrodoméstico está sobrecargado.</b></p> <ul style="list-style-type: none"> <li>El electrodoméstico puede estar completamente cargado, pero el tambor no debería estar abarrotado de artículos. La puerta del electrodoméstico debería cerrarse fácilmente.</li> </ul>
	<p><b>Las mangueras de suministro de agua fría y caliente están revertidas.</b></p> <ul style="list-style-type: none"> <li>El enjuague con agua caliente puede fijar arrugas en sus prendas. Revise las conexiones de la manguera de suministro.</li> </ul>
	<p><b>La velocidad de centrifugado podría ser demasiado alta.</b></p> <ul style="list-style-type: none"> <li>Ajuste la velocidad de centrifugado para adecuarse al tipo de prenda.</li> </ul>

## Olor

Síntomas	Causa posible y solución
<b>Hay olor a moho o humedad en el electrodoméstico</b>	<b>El interior del tambor no se limpió adecuadamente.</b> <ul style="list-style-type: none"><li data-bbox="325 252 1046 280">• Ejecute la función <b>Limpieza de Tina</b> regularmente.</li></ul>
	<b>Se pueden producir olores si la manguera de drenaje no está correctamente instalada, causando un efecto de sifón (agua fluyendo de regreso al interior del electrodoméstico).</b> <ul style="list-style-type: none"><li data-bbox="325 387 1046 438">• Al instalar la manguera de drenaje, asegúrese de que ésta no se tuerza o bloquee.</li></ul>
	<b>Si el dispensador de detergente no se limpia regularmente, se pueden producir olores debido al moho o a sustancias extrañas.</b> <ul style="list-style-type: none"><li data-bbox="325 520 1046 571">• Retire y limpie el compartimiento del dispensador de detergente, especialmente la parte superior e inferior de la abertura del dispensador.</li></ul>

# Secadora

## Mensajes de error

Síntomas	Causa posible y solución
E1 hasta E7 ERROR SENSOR TEMPERATURA	<b>Falla del sensor de temperatura.</b> <ul style="list-style-type: none"> <li>• Apague el electrodoméstico y llame al servicio técnico.</li> </ul>
P5 ERROR DE ALIMENTACIÓN	<b>El cable de alimentación no está bien conectado.</b> <ul style="list-style-type: none"> <li>• Revise la conexión del cable de alimentación al bloque de bornes.</li> </ul>
d75, d80, d90, d95 ERROR DE CONDUCTO BLOQUEADO	<b>Los conductos están bloqueados en un 75% - 95%. (El código de error se muestra solo durante 2 horas.)</b> <ul style="list-style-type: none"> <li>• No utilice el electrodoméstico hasta que el sistema de escape haya sido limpiado y/o reparado. El uso del electrodoméstico con un sistema de escape severamente restringido es peligroso y podría resultar en un incendio u otros daños a la propiedad.</li> <li>• Revise la ventilación de la secadora exterior mientras el electrodoméstico está en funcionamiento para asegurarse de que haya un flujo de aire fuerte. Si el sistema de escape es extremadamente largo, haga que lo reparen o lo cambien de ruta.</li> </ul>
	<b>El sistema de escape de la casa está bloqueado.</b> <ul style="list-style-type: none"> <li>• Mantenga la zona alrededor de la secadora limpia y libre de residuos. Revise la campana de ventilación para comprobar si está dañada o tapada con pelusas. Asegúrese de que la zona alrededor de la campana de ventilación esté despejada.</li> </ul>
CL ERROR BLOQUEO INFANTIL	<b>La función Bloqueo infantil se activa para evitar que nadie cambie los ciclos ni opere la secadora.</b> <ul style="list-style-type: none"> <li>• Desactive la función <b>Bloqueo infantil</b> en el panel de control. Consulte <b>Bloqueo infantil</b> en <b>Opciones y Funciones Extra</b>.</li> </ul>

## Funcionamiento

Síntomas	Causa posible y solución
El indicador Flow Sense™ (☰) permanece activo después de haber limpiado la obstrucción en el sistema de ventilación.	<b>Luego de haber limpiado las obstrucciones, el sistema Flow Sense™ (☰) requiere múltiples ciclos consecutivos para determinar que el valor de rendimiento ha mejorado antes de que el indicador Flow Sense™ (☰) vuelva a iniciarse.</b> <ul style="list-style-type: none"> <li>• Si el indicador Flow Sense™ (☰) permanece activo durante más de cinco ciclos tras haber limpiado la obstrucción, llame al servicio técnico.</li> </ul>

Síntomas	Causa posible y solución
<p><b>La ropa tarda demasiado tiempo en secarse.</b></p>	<p><b>Los conductos de escape están bloqueados, sucios o el tendido de los conductos es demasiado extenso.</b></p> <ul style="list-style-type: none"> <li>• Verifique que los conductos de escape se encuentren configurados correctamente y no tengan desechos, pelusa ni obstrucciones. Asegúrese de que el regulador de tiro de la pared exterior se abra adecuadamente y no esté bloqueado, atascado ni obstruido.</li> </ul>
	<p><b>La carga no está clasificada correctamente</b></p> <ul style="list-style-type: none"> <li>• Separe las prendas pesadas de las livianas. Las prendas más grandes y pesadas tardan más tiempo en secarse. Una carga con prendas pesadas y livianas puede engañar al sensor porque las prendas livianas se secan más rápido.</li> </ul>
	<p><b>Se cargan tejidos voluminosos y pesados.</b></p> <ul style="list-style-type: none"> <li>• Los tejidos pesados tardan más tiempo en secarse, ya que tienden a retener más humedad. Para ayudar a reducir y mantener tiempos de secado más constantes para tejidos pesados y de mayor tamaño, separe estas prendas en cargas más pequeñas de un tamaño similar.</li> </ul>
	<p><b>No se han ajustado adecuadamente los controles de la secadora.</b></p> <ul style="list-style-type: none"> <li>• Use los ajustes de control adecuados para el tipo de carga que esté secando. Algunas cargas requieren un ajuste en la configuración de nivel de secado para un secado adecuado.</li> </ul>
	<p><b>Es necesario limpiar el filtro de pelusa.</b></p> <ul style="list-style-type: none"> <li>• Elimine la pelusa del filtro antes de cada carga. Una vez que haya eliminado las pelusas, sostenga el filtro a contraluz para ver si está sucio o tapado. Con algunas cargas que producen mucha pelusa, como toallas de baño nuevas, puede ser necesario pausar el ciclo y limpiar el filtro durante el ciclo.</li> </ul>
	<p><b>Se quemó el fusible del hogar, saltó el interruptor de corriente o hay un corte de energía.</b></p> <ul style="list-style-type: none"> <li>• Restablezca el cortocircuitos o recambie el fusible. No incremente la capacidad de fusible. Si el problema está relacionado con una sobrecarga del circuito, haga que un electricista calificado lo arregle.</li> </ul>
	<p><b>El electrodoméstico está sobrecargado.</b></p> <ul style="list-style-type: none"> <li>• Divida las cargas grandes en cargas más pequeñas para realizar el secado.</li> </ul>
	<p><b>La opción Ahorro de Energía está seleccionada. (en algunos modelos)</b></p> <ul style="list-style-type: none"> <li>• Si usa el ciclo <b>Normal</b>, desactive la opción <b>Ahorro de Energía</b> que se encuentra seleccionada en forma predeterminada. Esta opción reduce el consumo de energía agregando una sección de secado por aire al comienzo del ciclo. Es normal no sentir calor al inicio del ciclo cuando la secadora se encuentra en modo <b>Ahorro de Energía</b>.</li> </ul>

Síntomas	Causa posible y solución
<p><b>El electrodoméstico no se enciende.</b></p>	<p><b>El cable de alimentación no está enchufado correctamente.</b></p> <ul style="list-style-type: none"> <li>Asegúrese de que el enchufe esté conectado firmemente en una tomacorriente con conexión a tierra que coincida con la placa de datos de servicio del electrodoméstico.</li> </ul>
	<p><b>Se quemó el fusible del hogar, saltó el interruptor de corriente o hay un corte de energía.</b></p> <ul style="list-style-type: none"> <li>Restablezca el cortocircuitos o recambie el fusible. No incremente la capacidad de fusible. Si el problema está relacionado con una sobrecarga del circuito, haga que un electricista calificado lo arregle.</li> </ul>
<p><b>El electrodoméstico no calienta.</b></p>	<p><b>Se quemó el fusible del hogar, saltó el interruptor de corriente o hay un corte de energía.</b></p> <ul style="list-style-type: none"> <li>Restablezca el cortocircuitos o recambie el fusible. No incremente la capacidad de fusible. Si el problema está relacionado con una sobrecarga del circuito, haga que un electricista calificado lo arregle.</li> </ul>
	<p><b>El suministro o el servicio de gas están apagados/</b></p> <ul style="list-style-type: none"> <li>Verifique que las válvulas de corte del suministro de gas de la secadora y de la casa estén abiertas por completo. Incluso si no se abastece gas al electrodoméstico, esta funcionará y no se mostrarán códigos de error. Verifique que los otros electrodomésticos de gas de la casa estén funcionando normalmente.</li> </ul>
	<p><b>La opción Ahorro de Energía está seleccionada. (en algunos modelos)</b></p> <ul style="list-style-type: none"> <li>Si usa el ciclo <b>Normal</b>, desactive la opción de <b>Ahorro de Energía</b>. La opción de Ahorro de energía se encuentra seleccionada en forma predeterminada. Esta opción reduce el consumo de energía agregando una sección de secado por aire al comienzo del ciclo. Es normal no sentir calor al inicio del ciclo cuando la secadora se encuentra en modo de <b>Ahorro de Energía</b>.</li> </ul>
<p><b>El tiempo de secado no es consistente.</b></p>	<p><b>Los ajustes de calor, el tamaño de la carga o la humedad de la ropa no son constantes.</b></p> <ul style="list-style-type: none"> <li>El tiempo de secado de una carga variará según el tamaño de la carga, el tipo de tejido, el nivel de humedad de las prendas y la condición del filtro de pelusa. Una carga desequilibrada en una lavadora puede producir un centrifugado deficiente, lo cual resulta en ropa más húmeda que tarda más tiempo en secarse.</li> </ul>

## Desempeño

Síntomas	Causa posible y solución
<p><b>Las prendas están arrugadas.</b></p>	<p><b>La ropa se secó durante demasiado tiempo (secado excesivo).</b></p> <ul style="list-style-type: none"> <li>El secado excesivo de la ropa puede dar como resultado ropa arrugada. Intente seleccionar un tiempo de secado menor o un ajuste menos seco y retire las prendas cuando aún tengan un poco de humedad.</li> </ul>
	<p><b>La ropa se dejó en la secadora durante demasiado tiempo después de que el ciclo acabó.</b></p> <ul style="list-style-type: none"> <li>Use la opción <b>Anti Arrugas</b>. Esta opción volteará la ropa cada pocos minutos en un período de hasta 3 horas para ayudar a prevenir la formación de arrugas.</li> </ul>
<p><b>Manchas de grasa o suciedad en la ropa.</b></p>	<p><b>No se usó correctamente el suavizante de ropa.</b></p> <ul style="list-style-type: none"> <li>Verifique y siga las instrucciones provistas por el fabricante del suavizante.</li> </ul>
	<p><b>Se están secando juntas ropa limpia y sucia.</b></p> <ul style="list-style-type: none"> <li>Use la secadora para secar prendas limpias solamente. La suciedad de la ropa sucia puede transferirse a la ropa limpia en la misma carga o en cargas posteriores.</li> </ul>
	<p><b>La ropa no se lavó ni se enjuagó correctamente antes de colocarse en la secadora.</b></p> <ul style="list-style-type: none"> <li>Las manchas de la ropa seca pueden ser manchas que no se eliminaron durante el proceso de lavado. Asegúrese de que la ropa esté completamente limpia o enjuagada de acuerdo con las instrucciones de su lavadora y su detergente. Algunos tipos de suciedad requieren un tratamiento previo antes de lavarse.</li> </ul>
<p><b>Las prendas se encogen.</b></p>	<p><b>No se siguen las instrucciones de cuidado de la prenda.</b></p> <ul style="list-style-type: none"> <li>Para evitar que la ropa se encoja, consulte y respete siempre las instrucciones de cuidado de los tejidos. Algunos tejidos se encogen naturalmente cuando se los lava. Otros tejidos se pueden lavar, pero se encogen cuando se secan en una secadora. Use un ajuste de calor bajo o sin calor.</li> </ul>

Síntomas	Causa posible y solución
<p><b>Pelusa en las prendas.</b></p>	<p><b>No se limpió bien el filtro de pelusa.</b></p> <ul style="list-style-type: none"> <li>• Elimine la pelusa del filtro antes de cada carga. Una vez que haya eliminado las pelusas, sostenga el filtro a contraluz para ver si está sucio o tapado. Si se ve sucio, siga las instrucciones de limpieza en la sección <b>MANTENIMIENTO</b>. Con algunas cargas que producen mucha pelusa, puede ser necesario limpiar el filtro durante el ciclo.</li> </ul>
	<p><b>La ropa no se clasificó correctamente.</b></p> <ul style="list-style-type: none"> <li>• Algunos tejidos producen pelusas (p. ej.: una toalla de algodón peluda blanca) y deben secarse separadas de prendas que atrapen pelusa (p. ej.: un par de pantalones de lino negro).</li> </ul>
	<p><b>Ropa con exceso de estática.</b></p> <ul style="list-style-type: none"> <li>• Use un suavizante de ropa para reducir la electricidad estática. Asegúrese de seguir las instrucciones del fabricante. El exceso de secado de la ropa puede producir una acumulación de estática.</li> </ul>
	<p><b>El electrodoméstico está sobrecargado.</b></p> <ul style="list-style-type: none"> <li>• Divida las cargas muy grandes en cargas más pequeñas para realizar el secado.</li> </ul>
	<p><b>Pañuelos de papel, papeles, etc., en los bolsillos.</b></p> <ul style="list-style-type: none"> <li>• Revise bien los bolsillos antes de lavar y secar la ropa.</li> </ul>
<p><b>Exceso de electricidad estática en la ropa después del secado.</b></p>	<p><b>No se usó suavizante de ropa o se usó incorrectamente.</b></p> <ul style="list-style-type: none"> <li>• Use suavizante de ropa o la opción <b>Reducir Estática</b>, si está disponible, para reducir la electricidad estática. Asegúrese de seguir las instrucciones del fabricante.</li> </ul>
	<p><b>La ropa se secó durante demasiado tiempo (secado excesivo).</b></p> <ul style="list-style-type: none"> <li>• El exceso de secado de la ropa puede producir una acumulación de electricidad estática. Ajuste las configuraciones y utilice un tiempo de secado más corto. Seleccione un ajuste de nivel de secado más bajo, si fuera necesario.</li> </ul>
	<p><b>Secado de telas sintéticas, planchado permanente o combinación de materiales sintéticos.</b></p> <ul style="list-style-type: none"> <li>• Estos tejidos tienden a acumular electricidad estática naturalmente. Pruebe a usar un suavizante de ropa o use un ajuste de nivel de secado más bajo y/o ajustes de tiempo más corto.</li> </ul>

Síntomas	Causa posible y solución
La ropa tiene manchas de humedad luego de un ciclo de secado.	<p><b>Carga muy grande o carga muy pequeña. Una única prenda grande como una manta o colcha.</b></p> <ul style="list-style-type: none"> <li>• Si las prendas están muy apretadas o son demasiado escasas, el sensor puede tener problemas para leer el nivel de sequedad de la carga. Use un ciclo <b>Tiempo de Secado</b> con temporizador para las cargas muy pequeñas.</li> <li>• Las prendas más grandes y voluminosas, como las sábanas o las colchas, a veces pueden enroscarse entre ellas y formar una gran bola de tela. Las capas externas se secarán y los sensores las registrarán, mientras que el centro permanecerá húmedo. Cuando seque una sola prenda voluminosa, puede ayudar pausar el ciclo una o dos veces y disponer de otro modo la prenda para desenroscarla y exponer las áreas húmedas.</li> <li>• Para secar algunas prendas de una carga muy grande que hayan quedado húmedas o en el caso de que haya algunas manchas de humedad en una sola prenda voluminosa luego de que un ciclo del sensor haya terminado, limpie la trampa de pelusa y seleccione un ciclo <b>Tiempo de Secado</b> con temporizador para terminar de secar las prendas.</li> </ul>

## Función de vapor

Síntomas	Causa posible y solución
Gotea agua de la boquilla cuando comienza el Ciclo de vapor.	<p><b>Esto es normal.</b></p> <ul style="list-style-type: none"> <li>• Se trata de condensación de vapor cuando comienza el Ciclo de vapor. El agua dejará de gotear después de unos momentos.</li> </ul>
No se genera vapor, pero no se muestra ningún código de error.	<p><b>Error de nivel de agua.</b></p> <ul style="list-style-type: none"> <li>• Desenchufe la secadora y llame al servicio técnico.</li> </ul>
Gotea agua por la puerta durante el Ciclo de vapor.	<p><b>Esto es normal.</b></p> <ul style="list-style-type: none"> <li>• Es normal que se forme condensación en el interior de la secadora durante el funcionamiento con vapor. Por la parte inferior de la puerta, puede gotear agua debido a la condensación.</li> </ul>
El vapor no es visible durante el Ciclo de vapor.	<p><b>Esto es normal.</b></p> <ul style="list-style-type: none"> <li>• El vapor es difícil de ver cuando la puerta está cerrada. Sin embargo, por lo general, se formará condensación en el interior de la puerta de la secadora si el sistema de vapor está funcionando correctamente.</li> </ul>
El tambor no gira durante el Ciclo de vapor.	<p><b>Esto es normal.</b></p> <ul style="list-style-type: none"> <li>• El giro del tambor se desactiva para que el vapor permanezca en el tambor. El tambor girará normalmente durante 2 segundos cada un minuto.</li> </ul>
No se puede ver el vapor en el comienzo del ciclo.	<p><b>Esto es normal.</b></p> <ul style="list-style-type: none"> <li>• El vapor se libera en diferentes etapas del ciclo según cada opción.</li> </ul>

## Mensajes del indicador

Síntomas	Causa posible y solución
<p>El indicador de Flow Sense (📊) muestra cuatro barras durante el ciclo de secado o la pantalla indica dB0 después del secado.</p>	<p><b>El sistema de escape es muy extenso o tiene muchas vueltas u obstrucciones.</b></p> <ul style="list-style-type: none"> <li>• Instale un tendido de conductos más corto o más recto. Consulte las <b>Instrucciones de instalación</b> para obtener más detalles.</li> </ul> <p><b>Hay un bloqueo parcial de los conductos debido a la acumulación de pelusa u otro objeto extraño.</b></p> <ul style="list-style-type: none"> <li>• Deben revisarse o limpiarse los conductos de inmediato. La secadora puede utilizarse en estas condiciones, pero los tiempos de secado serán más prolongados y el consumo de energía aumentará.</li> </ul> <p><b>El aparato ha detectado una obstrucción en la ventilación exterior de la secadora.</b></p> <ul style="list-style-type: none"> <li>• Si el sistema Flow Sense detecta restricciones en el escape, el indicador permanecerá encendido durante <b>2 horas</b> después del fin del ciclo. Al abrir la puerta o presionar el botón <b>Encendido/Apagado</b> se apagará la pantalla.</li> <li>• Esta luz de advertencia no se debe a una falla de la secadora y no está cubierta por la garantía de la secadora. Comuníquese con un servicio de limpieza de tuberías para que limpien e inspeccionen su sistema de escape.</li> </ul>
<p>El indicador Flow Sense (📊) permanece activo después de haber limpiado la obstrucción en el sistema de ventilación.</p>	<p><b>Luego de haber limpiado la obstrucción, el sistema Flow Sense requiere múltiples ciclos consecutivos para determinar que el valor de rendimiento ha mejorado antes de que el indicador Flow Sense vuelva a iniciarse.</b></p> <ul style="list-style-type: none"> <li>• Si el indicador Flow Sense permanece activo durante más de cinco ciclos tras haber limpiado la obstrucción, llame al servicio técnico.</li> </ul>
<p>Verifique que el indicador del filtro (🧹) está encendido durante el ciclo de secado.</p>	<p><b>No se limpió bien el filtro de pelusa.</b></p> <ul style="list-style-type: none"> <li>• Elimine la pelusa del filtro antes de cada carga. Una vez que haya eliminado las pelusas, sostenga el filtro a contraluz para ver si está sucio o tapado. Si se ve sucio, siga las instrucciones para limpiarlo. Con algunas cargas que producen mucha pelusa, puede ser necesario limpiar el filtro durante el ciclo.</li> </ul>

## Común

### Wi-Fi

Síntomas	Causa posible y solución
<p><b>El electrodoméstico de su hogar y su teléfono inteligente no están conectados a la red Wi-Fi.</b></p>	<p><b>La contraseña para la red Wi-Fi a la que se está intentando conectar es incorrecta.</b></p> <ul style="list-style-type: none"> <li>• Busque la red Wi-Fi conectada a su teléfono inteligente y remuévala, luego registre su electrodoméstico en <b>LG ThinQ</b>.</li> </ul>
	<p><b>Los Datos Móviles para su teléfono inteligente están activados.</b></p> <ul style="list-style-type: none"> <li>• Desactive la <b>Datos Móviles</b> en su teléfono inteligente y registre el electrodoméstico utilizando la red Wi-Fi.</li> </ul>
	<p><b>El nombre de la red inalámbrica (SSID) se ha configurado incorrectamente.</b></p> <ul style="list-style-type: none"> <li>• El nombre de la red inalámbrica (SSID) debe ser una combinación de letras y números. (No utilice caracteres especiales).</li> </ul>
	<p><b>La frecuencia del enrutador no es de 2,4 GHz.</b></p> <ul style="list-style-type: none"> <li>• Sólo se admite una frecuencia de enrutador de 2,4 GHz. Configure el enrutador inalámbrico a 2,4 GHz y conecte el electrodoméstico a éste. Para verificar la frecuencia del enrutador, consulte con su proveedor de servicios de internet o con el fabricante del enrutador.</li> </ul>
	<p><b>La distancia entre el enrutador y el electrodoméstico es muy grande.</b></p> <ul style="list-style-type: none"> <li>• Si la distancia entre el electrodoméstico y el enrutador es muy grande, la señal puede ser débil y puede que no se configure la conexión correctamente. Reubique el enrutador a manera de que esté más cerca del electrodoméstico.</li> </ul>

# Notas

# Notas

# Notas

