



제품 사용설명서

시스템에어컨

제품을 안전하고 편리하게 사용하기 위해 반드시 제품을 사용하기 전에 사용설명서를 읽어주세요.

권장 안전 사용 기간 : 7년

권장 안전 사용 기간을 초과해서 사용하면 사용 환경의 변화나 제품의 노후로 인해 안전사고가 발생할 수 있습니다.
권장 안전 사용 기간 내에 안전 점검을 받으세요. (안전 점검은 유료 서비스입니다.)

전문 기술이 필요한 제품을 설치할 때는 휘센 설치 자격증을 소유한 설치 기사나 LG전자 서비스 센터에 의뢰하세요.

임의로 제품을 분해하여 LG전자 정품이 아닌 부품 및 액세서리를 설치하지 마세요.
(제품 분해 없이 외부에 설치하는 경우 포함)

LG전자 정품이 아닌 부품 및 액세서리를 설치하였거나 잘못 설치하여 발생한 문제 또는 손해가 발생한 경우 이는 전적으로 설치한 사람의 책임이며, LG전자는 이에 대한 어떠한 책임도 지지 않습니다.
이런 경우 제품 보증 기간 안에도 무상 서비스를 받을 수 없거나 경우에 따라 유상 서비스도 제한 될 수 있습니다.

1 Way 카세트(주거용)



목차

	안전을 위해 주의하기		
3	제품을 사용하기 전에 읽어주세요 .	20	냄새 제거하기
3	안전 기호와 의미	20	냄새에 따른 제거 방법 알아보기
3	경고		
3	제품을 설치할 때	22	고장 신고 전 확인하기
4	전원선을 다룰 때	22	고장 진단하기
5	제품을 사용할 때	22	LG ThinQ 로 고장 진단하기
6	제품을 청소할 때	22	문제 해결하기
6	주의	22	운전
6	제품을 설치할 때	24	소음
7	제품을 사용할 때	24	공기청정
7	제품을 청소할 때	25	와이파이
	LG ThinQ 사용하기		
9	LG ThinQ 와 제품 연결하기		
9	앱 설치 및 제품 등록하기		
10	무선 모듈 사양		
	알아보기		
11	제품의 모습 살펴보기		
11	1 Way 카세트	26	제품 보증서
12	제품을 사용할 수 있는 온도와 습도	26	품질 보증 기간
12	사용하기 전 알아두기	26	소비자 분쟁 해결 기준
12	사용 전 확인사항	26	기준 안내
13	난방운전의 특징	28	고객이 비용을 내야 하는 유상 서비스에 대한 책임
13	에너지 절약하기	28	유상 서비스 책임 안내
	관리하기		
14	청소 및 보관하기		
14	필터 청소 주기		
14	필터 청소하기 (무광판넬)		
17	필터 청소하기 (유광판넬)		
19	먼지 센서 청소하기		
20	장기간 사용하지 않을 때		
			제품 보증서 보기
			제품 보증서
			품질 보증 기간
			소비자 분쟁 해결 기준
			기준 안내
			고객이 비용을 내야 하는 유상 서비스에 대한 책임
			유상 서비스 책임 안내
			부록
			폐가전제품 처리 절차
			신제품을 구입했을 때
			사용하던 제품을 버릴 때
			오픈소스 정보
			오픈소스 안내 정보
			생활 속 전기안전 캠페인
			우리 집 전기시설 안전사용 요령
			우리 집 전기안전을 위한 기본 수칙 (동영상)



안전을 위해 주의하기

제품을 사용하기 전에 읽어주세요.

다음의 '안전을 위해 주의하기'는 예상하지 못한 위험이나 손해를 방지하기 위한 것이니 반드시 확인하세요.

'안전을 위해 주의하기'는 '경고'와 '주의' 두 가지로 구분되어 있습니다.

안전 기호와 의미

	이 안전 기호는 위험을 야기할 우려가 있는 사항과 조작에 대하여 주의를 환기시키기 위한 기호입니다. 위험을 피하기 위하여 이 기호가 있는 부분을 주의 깊게 읽고 지시에 따르십시오.
	경고 지시 사항을 위반하면 심각한 상해나 사망에 이를 수 있습니다.
	주의 지시 사항을 위반하면 경미한 상해가 발생하거나 제품이 손상될 수 있습니다.

경고

경고

- 아래 사항을 준수하지 않으면 화재나 감전 등으로 심각한 상해나 사망에 이를 수 있습니다.

제품을 설치할 때

금지 사항

- 감전 사고를 막기 위해 반드시 접지하세요. 단, 전화선, 피뢰침, 가스관, 플라스틱 수도관 등에는 접지하지 마세요.
※ 접지: 전기사고 예방 목적으로 전자제품과 땅을 전기가 흐르는 선으로 연결하는 것
- 제품을 동식물, 정밀기기, 미술품 등의 보존과 같은 특수한 용도나 기계실, 전산실과 같은 향온습습기가 필요한 장소에 설치하지 마세요.
- 떨어질 우려가 있는 장소에 제품을 설치하지 마세요.
- 폭발성 위험이 있는 장소에 제품을 설치하거나 사용하지 마세요.
- 제품에 고정된 안전 장치(압력스위치 등)를 제거하거나 설정된 값을 변경하지 마세요.
- 제품의 보호기기(열 보호 장치, 전자계전기 등)를 개조하거나 설정된 값을 임의로 변경하지 마세요.

4 안전을 위해 주의하기

- LG전자 서비스 센터의 수리기사 이외에는 분해·수리·개조하지 마세요. 재설치를 할 경우에는 LG전자 서비스 센터로 연락하세요.
- 정품이 아닌 냉매를 충전하지 마세요.
 - 인증받지 않은 냉매를 충전할 경우 화재, 폭발 등 위험이 발생할 수 있습니다.
- 자격이 없는 사람이 냉매를 충전하지 마세요.
 - LG전자 공식 기사가 아니거나 설치 전문 자격증을 보유하지 않은 비전문가가 냉매를 충전하여 발생한 문제에 대해서는 당사가 책임지지 않습니다.

○ 준수 사항

- 설치할 때는 LG전자 서비스 센터로 연락하세요.
- 전기공사는 전기공사기사 자격증을 가진 사람이 '전기설비에 관한 기술기준', '내선규정' 및 '설치설명서'에 따라 시공하고, 시공할 때는 전용회로를 사용하세요.
- 이동식 차량(캠핑카 등), 선박, 비행기 등의 내부에 제품을 설치하지 마세요. 특수한 조건에서 사용 가능한지 LG전자 서비스 센터에 문의하세요.
- 제품 중량을 견딜 수 있는, 바닥이 단단하고 수평인 장소에 설치하세요.
- 실외기 설치대가 손상되었다면 설치대를 새로운 것으로 교체하여 실외기를 설치하세요.
- 강풍이나 지진에 대비하여 제품이 바닥면 혹은 천장면에 고정될 수 있도록 설치 사양을 준수하여 제품을 설치하세요.
- 냉매 배관을 진공 펌프로 진공하고 불활성 가스(질소)를 주입한 후 냉매배관에 누설 여부를 검사하세요.
- 제품 포장재(비닐, 스티로폼 등)는 제품 설치 후 바로 버리세요. 어린이가 포장재를 가지고 놀다가 포장재에 질식될 수 있습니다.
- 냉매를 추가하거나 재충전이 필요할 때는 반드시 LG전자 서비스 센터로 연락하세요.

전원선을 다룰 때

⊖ 금지 사항

- 젖은 손으로 주 전원 스위치를 만지지 마세요.
- 전원선을 파손하거나 개조하지 마세요. 연장하거나, 고온부에 가까이 하거나, 무리하게 구부리거나, 비틀거나, 무거운 것을 올리거나, 묶는 등의 행위로 전원선을 상하게 하지 마세요.
- 동물이 전원선을 갉아 먹지 않도록 하세요.

○ 준수 사항

- 정격 전압, 주파수, 전류 조건에 맞는 전용 전원선을 사용하세요.

- 제품을 설치, 점검, 수리 또는 청소할 때는 주 전원을 차단하세요. 작업을 완료하면 제품을 완전히 조립한 후 전원을 연결하세요.
- 전원선이 손상되었을 때는 사용을 중지하고 LG전자 서비스 센터로 연락하여 교체하세요.

제품을 사용할 때

⊖ 금지 사항

- 제품이 고장났을 때는 LG전자 서비스 센터의 수리기사 방문하여 제품을 수리하기 전까지 사용하지 마세요.
- 폭발이나 태풍이 불 때는 제품을 사용하지 마세요. 실외기 팬이 반대 방향으로 돌아 제품이 고장 날 수 있습니다.
- 제품이나 전원선을 열기구 근처에 설치하거나 제품 위에 물건들을 올리지 마세요.
 - 액체류, 가연성 물질, 인화성 물질, 화기(촛불, 담뱃불, 모기향 등)
 - 무겁거나 깨지기 쉬운 물건
- 제품 가까이에 압력용기를 두지 마세요.
- 화기(양초, 램프 등), 연소 기구, 인화성 물질(LP가스, 가연성 스프레이, 살충제, 방향제 등의 가연성 가스 및 에틸에테르, 벤젠, 알코올, 휘발유, 경유, 화장품 등)을 제품 근처에서 사용하거나 제품 근처에 보관하지 마세요.
- 제품이 작동 중이거나 멈춘 직후에 냉매 배관을 만지지 마세요.
- 제품(센서 구멍 등)에 이물질을 넣거나 물을 뿌리지 마세요.
- 제품에 과도한 충격을 주거나 제품을 잡아당기지 마세요.
- 인화성 가스(이소부탄, 프로판, 도시가스 등)가 샐 때는 제품, 전원선, 전원 스위치를 건드리지 말고 즉시 창문을 열어 실내를 환기하세요. 실내를 환기하기 위해 환기팬을 작동하면 전기 불꽃이 튀어 폭발을 일으킬 수 있습니다.
- 제품이 작동 중에 공기 흡입구나 토출구에 손가락, 이물질(막대기, 핀 등)을 넣거나 공기 흡입구와 토출구를 강제로 열지 마세요.
- 제품이 작동 중일 때 토출구나 제품 내부에 있는 풍향 조절기를 강제로 움직이지 마세요.
- 리모컨 건전지를 충전·분해하거나 화기가 있는 곳에 버리지 마세요.
- 화재, 폭발, 고장의 위험이 있으니, 제품 분해 없이 외부에 설치하거나 임의로 제품을 분해하여 LG전자 정품이 아닌 부품 및 액세서리를 설치하지 마세요.

○ 준수 사항

- 제품 내부로 물이나 이물질이 들어가거나 제품이 침수되었을 때는 제품을 사용하지 말고 주 전원 스위치를 내린 후 LG전자 서비스 센터로 연락하세요.

6 안전을 위해 주의하기

- 경험과 지식이 부족한 사람(어린이 포함) 또는 신체, 감각, 정신 능력이 결여된 사람은 보호자의 감독이나 지시 없이 본 제품을 안전하게 사용할 수 없습니다. 안전한 사용을 위하여 보호자가 감독하세요.
- 제품에서 이상한 소리나 냄새, 연기가 나면 즉시 주 전원 스위치나 차단기를 내린 후 LG전자 서비스 센터로 연락하세요.
- 연소 기구(가스레인지 등)와 함께 제품을 사용할 때는 수시로 실내를 환기하세요.
- 건전지 액이 피부에 묻으면 깨끗한 물로 씻고, 필요 시 의사에게 문의하세요.
- 건전지는 어린이의 손이 닿지 않는 곳에 보관하세요. 어린이가 건전지를 삼키지 않도록 주의하고, 만일 어린이가 건전지를 삼켰다면 즉시 의사와 상담하세요.

제품을 청소할 때

⊘ 금지 사항

- 불안정한 받침대에 올라가서 제품을 청소하지 마세요.

○ 준수 사항

- 실외기 주변에 가연성 물질(쓰레기, 낙엽 등)이 없도록 주기적으로 청소하세요.
- 청소할 때는 제품을 끈 후 주 전원 스위치나 차단기를 내리세요.
- 제품 내부는 LG전자 서비스 센터로 연락하여 청소하세요. (세척 서비스는 품질보증 기간과 상관없이 소비자 부담입니다.)

주의

⚠ 주의

- 아래 사항을 준수하지 않으면 경미한 손해가 발생하거나 제품이 손상될 수 있습니다.
-

제품을 설치할 때

⊘ 금지 사항

- 영하의 온도가 될 수 있는 장소에 실내기를 설치하지 마세요.
- 동물들의 서식처가 될만한 장소에 실외기를 설치하지 마세요.
- 정화조나 화장실 배기 덕트 부근에 실외기를 설치하지 마세요.
 - 부식 발생으로 인한 제품 고장은 품질보증 기간에도 유상으로 처리됩니다.
- 제품을 임의로 이동하거나 제품에 매달리지 마세요.

○ 준수 사항

- 실외기를 도로변에 설치할 경우, 2 m 이상의 높이에 설치하거나 뜨거운 바람이 보행자에게 직접 닿지 않도록 설치하세요.
- 실외기 토출 에어 가이드(바람막이)는 LG전자에서 공급하는 것을 설치하세요.
- 병원, 통신 기지국 등과 같은 장소에 설치할 때는 전파장애에 대한 충분한 보호 설비를 설치하세요.
- 배수 호스는 배수가 잘 되도록 설치하세요.

제품을 사용할 때

⊗ 금지 사항

- 더운 바람이 장시간 직접 몸에 닿지 않도록 하고, 뜨거운 바람이 나오는 토출구에 손 등을 갖다 대지 마세요.
- 반려동물이나 식물을 에어컨에서 나오는 바람에 오랫동안 두지 마세요.
- 제품에서 나오는 물을 마시지 마세요.
- 공기 흡입구나 토출구를 막거나 제품 주변에 장애물을 두지 마세요.
- 송곳이나 날카로운 물건으로 충격을 가하지 마세요.
- 제품이 작동 중이거나 멈춘 후 바로 주 전원 스위치나 차단기를 내려서 제품을 끄지 마세요.

○ 준수 사항

- 제품을 처음 작동할 때는 스케일을 청소하거나 먼지를 제거하세요.
- 실외온도가 5 °C 이하일 때는 제품을 작동하기 2시간 전에 주 전원을 켜세요.
- 밀폐된 공간에서 너무 낮거나 높은 온도로 제품의 장시간 운전을 피하고 실내를 자주 환기하세요.
- 사람과 동물이 제품 위에 올라가지 않도록 주의하세요.
- 천둥 또는 번개가 칠 때나 오랫동안 사용하지 않을 때는 주 전원 스위치 또는 차단기를 내리세요.

제품을 청소할 때

○ 준수 사항

- 제품을 청소할 때는 반드시 장갑을 착용하고 날카로운 부분(열교환기 등)에 상해를 입지 않도록 주의하세요.
- 제품을 청소할 때는 인화성 물질(알코올, 시너(신나), 아세톤 등), 치약, 연마제 등을 사용하지 말고 극세사 재질의 부드러운 천으로 청소하세요.

8 안전을 위해 주의하기

- 장기간 사용 하였거나 열교환기가 오염된 경우 LG전자 서비스 센터에 의뢰하여 청소하세요. (세척 서비스는 보증 기간과 상관없이 소비자 부담입니다.)
 - 제품 성능 저하 또는 고장의 원인이 됩니다.
 - 설치된 환경에 따라 제품 내부가 쉽게 오염되어 악취, 누수, 안개 분무의 원인이 됩니다.
 - 물받이의 물때, 팬 및 바람 나오는 유로 부분의 먼지, 이물 등 제품 내부가 오염이 되는 원인이 됩니다.
 - 소비자의 임의적인 세척은 감전, 화재, 고장의 원인이 될 수 있습니다.
 - 강알칼리성이나 강산성 세척제를 사용하여 제품 내부를 세척할 경우 열교환기 부식 등의 제품 손상이 발생할 수 있습니다.
 - 강알칼리성이나 강산성 냄새 제거용 청결제를 직접 열교환기에 뿌릴 경우 열교환기가 손상될 수 있으므로 반드시 중성 성분의 청결제를 사용하세요.

LG ThinQ 사용하기

LG ThinQ와 제품 연결하기

앱 설치 및 제품 등록하기

와이파이 기능이 있는 모델에만 해당되는 내용입니다.

LG ThinQ 앱을 설치하면 언제 어디서나 편리하게 제품을 관리할 수 있습니다.

1 스마트폰의 데이터 기능을 끄세요.

- 안드로이드 폰 사용자는 모바일 데이터를 끄세요.
- iOS 폰 사용자는 셀룰러 데이터를 끄세요.

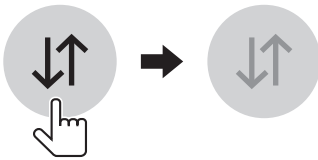

2 스마트폰을 와이파이기에 연결하세요.

- 와이파이 이름에 5G 글자가 포함된 것은 선택하면 안 됩니다. 본 제품은 5 GHz를 지원하지 않습니다.



3 LG ThinQ 앱을 검색하여 설치하세요.

- 안드로이드 폰 사용자는 구글 플레이 스토어에서 **LG ThinQ** 앱을 검색하여 설치하세요.
- iOS 폰 사용자는 애플 앱스토어에서 **LG ThinQ** 앱을 검색하여 설치하세요.



4 스마트폰의 바탕화면에 설치된 LG ThinQ 앱을 실행하세요.



5 설치된 LG ThinQ 앱을 실행한 후 로그인하세요.

- 사용 중인 계정을 이용하여 로그인하거나 LG 계정을 만들어 로그인할 수 있습니다.

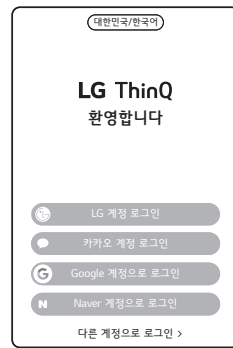

6 + 제품 추가하기 버튼을 누르세요.

7 직접 선택하기 버튼을 누른 후 제품 선택 화면에서 에어컨 제품의 천장형 시스템에어컨을 누르세요.

- 제품 등록하는 과정은 **LG ThinQ** 앱에서 안내하는 설명에 따라 진행하세요.

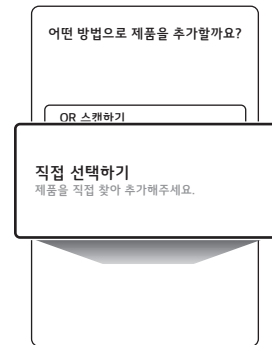

알아두기

- 와이파이 이름과 비밀번호는 무선 공유기에 있습니다. 와이파이를 2.4 GHz를 선택해야만 합니다. 제품에 장착된 와이파이 모듈은 5 GHz를 지원하지 않아, 5 GHz 선택 시 제품을 무선 공유기에 연결할 수 없습니다.



- 무선 공유기의 인증 및 암호화 유형은 WPA2를 권장합니다.
- 무선 네트워크 연결 품질은 주변의 무선 환경에 영향을 받을 수 있습니다. 장애가 발생하면 인터넷 서비스 제공업체에 문의하시기 바랍니다.
- 제품에 장착된 와이파이 모듈과 무선 공유기를 연결할 수 없는 경우 아래의 방법으로 해결할 수 있습니다.
 - 무선 공유기에 방화벽이 설정되어 있다면 예외 등록 또는 해제 후 진행하세요.
 - 구형 무선 공유기*1의 이름이나 비밀번호에 한글 또는 한글+한자키 조합의 특수문자(★, □, ■, ♥ 등)가 포함되어 있으면 제품을 무선 공유기에 연결할 수 없습니다. 와이파이 이름과 비밀번호는 반드시 영문이나 숫자, 혹은 영문과 숫자 조합으로 설정하세요.

*1 구형 무선 공유기는 유니코드(전 세계의 모든 문자를 다루도록 설계된 표준 문자 전산 처리 방식) UTF-8을 지원하지 않는 공유기입니다.

- 제품과 무선 공유기 사이의 거리가 너무 멀면 신호 강도가 약해집니다. 신호가 약하면 제품을 등록하는 데 많은 시간이 걸리거나 실패할 수 있습니다.
- 무선 공유기, 무선 공유기 비밀번호 또는 인터넷 서비스 제공 업체를 변경한 경우, LG ThinQ 앱에서 등록된 제품을 삭제한 후 다시 등록하세요.
- 본 설명서의 내용은 LG ThinQ 앱의 버전에 따라 다를 수 있으며, 사용자에게 통보 없이 변경될 수 있습니다.

블루투스 모듈 사양

하기 내용은 블루투스 모듈이 장착된 모델에 적용됩니다.

사용 주파수	2 402 MHz ~ 2 480 MHz
최대 출력	< 3.6 mW

무선 모듈 사양

해당 무선설비는 전파 혼신 가능성이 있으므로 인명 안전과 관련된 서비스는 할 수 없습니다.

와이파이 모듈 사양

하기 내용은 와이파이 모듈이 장착된 모델에 적용됩니다.

사용 주파수	2 412 MHz ~ 2 472 MHz
최대 출력	< 12 mW/MHz

알아보기

제품의 모습 살펴보기

1 Way 카세트

무광 패널

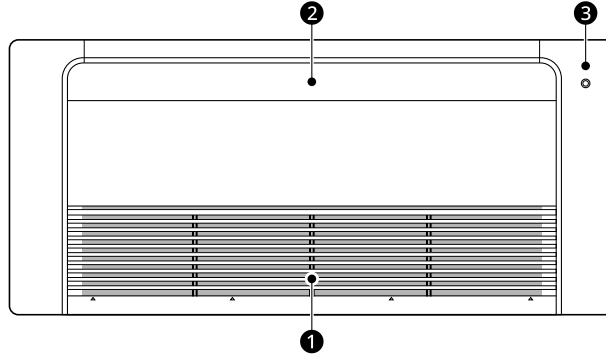

유광 패널

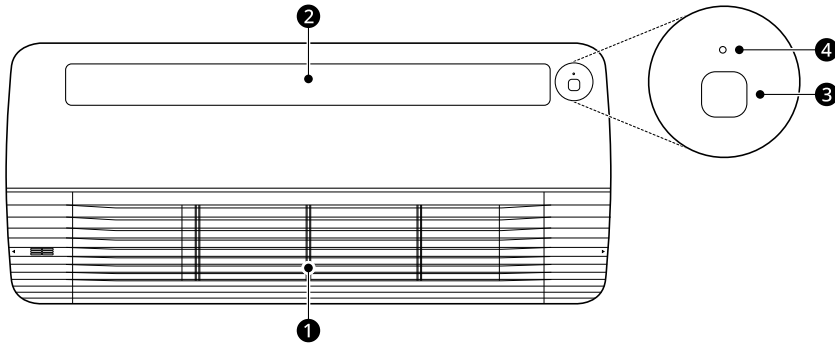

❶ 공기 흡입구

실내의 공기를 빨아들이는 곳입니다.

❷ 공기 토출구

실내로 바람을 보내 사용자가 원하는 온도로 맞춥니다.

❸ 상태 표시부

에어컨의 작동 상태를 확인할 수 있습니다.

표시등 색상	설명
녹색	1) 냉방 또는 난방 모드로 작동 중일 때 표시됩니다. 2) 난방 모드로 작동하기 전 예열할 때 표시됩니다. 3) 제상 운전이 대기 중일 때 표시됩니다. • 제상 운전: 겨울철 실외 온도가 낮을 때 실외기에 생길 수 있는 성에를 녹이는 기능입니다. 4) 예약 운전을 설정했을 때 표시됩니다. 5) 에어컨 작동 중에 필터 청소 시점이 되었을 때 표시됩니다.
연두색	에어컨이 예약설정이 된 상태에서 필터 청소 시점이 되었을 때 표시됩니다.

12 알아보기

표시등 색상	설명
주황색	에어컨이 멈춘 상태에서 필터 청소 시점이 되었을 때 표시됩니다.

4 강제 운전 버튼

리모컨이 고장나거나 분실됐을 때 제품을 작동시키는 버튼입니다.

- 강제 운전 버튼을 뽕족한 도구로 약 2초간 누르면 에어컨이 작동됩니다.
 - 유선리모컨이 연결되어 있어도 사용이 가능합니다.
 - 운전모드는 냉방 운전, 풍량은 강풍, 온도는 18℃로 설정됩니다.

알아두기

- 모델에 따라 제품의 크기는 다를 수 있습니다.
- 필터 청소 표시등은 24시간이 지나면 자동 해제되지만 리모컨을 이용하여 바로 해제할 수 있습니다.
 - 무선 리모컨의 경우 설정/해제 버튼을 3회 누르세요.
 - 유선 리모컨의 경우 유선 리모컨 설명서를 참고하세요.
- 필터 청소 표시등(연두색, 주황색)이 켜지면 필터를 청소하세요.
- 2021년 10월 이후 생산된 제품은 필터 청소 표시등이 켜지지 않습니다.

제품을 사용할 수 있는 온도와 습도

아래의 온도와 습도 범위에서 에어컨을 작동할 수 있습니다.

구분	실내 온도	실외 온도	실내 습도
냉방운전	18℃ 이상	-5℃ ~ 48℃	상대습도*1 30% ~ 80% 이하
난방운전	30℃ 이하	-15℃ ~ 26℃	-
냉난방 동시운전	18℃ ~ 30℃	-10℃ ~ 30℃	상대습도 30% ~ 80% 이하

*1 상대습도는 공기가 특정 온도에 따라 최대로 함유할 수 있는 수증기량에 대비하여 해당 공간의 공기가 포함하고 있는 수증기량을 의미합니다.

알아두기

- 습도가 높은 실내에서 오랫동안 냉방운전을 하면 에어컨 실내기에 이슬이 맺힐 수 있습니다.
- 제품에 따라 실내 또는 실외 온도의 작동 범위가 다를 수 있습니다.

사용하기 전 알아보기

사용 전 확인사항

- 사용하기 전에 주 전원 스위치의 전원이 켜졌는지 확인하세요.
 - 주 전원 스위치가 꺼져 있으면 리모컨 전원 버튼을 눌러도 제품이 켜지지 않습니다.

- 여러 대의 실내기가 하나의 실외기와 연결될 경우, 모든 실내기는 같은 운전(냉방/난방)모드로 작동됩니다.
 - 실내기가 한 대이거나 실외기가 냉난방 동시운전이 가능한 제품(동시형)일 경우 해당되지 않습니다.
- 리모컨이나 중앙제어기를 사용할 때 해당 제어기기의 사용설명서를 참고하세요.
- 오랫동안 닫혀있던 방에는 공기 중에 먼지가 많으므로 제품을 작동하기 전에 환기하세요.

- 사용 환경이나 사용 기간에 따라 제품 내부가 오염될 수 있으므로 제품을 정기적으로 점검하고 청소하세요.

난방운전의 특징

- 냉방 전용 모델은 시원한 바람은 나오지만 따뜻한 바람은 나오지 않습니다.
- 실외 온도가 영하로 떨어지면 압축기의 용량을 가변시켜 난방성을 확보합니다.
- 난방운전 모드로 작동할 때 난방예열 운전과 제상 운전이 자동으로 진행됩니다.

난방예열 운전

난방운전 모드로 작동하는 초기에 찬바람이 나오는 것을 방지하기 위하여 실내기 팬을 작동하지 않는 기능입니다.

- 난방예열 모드로 작동할 때는 난방이 되지 않으며 미지근한 온도의 바람이 나옵니다.
- 난방예열이 끝난 후 설정된 바람세기로 작동되며, 예열시간은 실외 온도에 따라 다릅니다.
- 실외 온도가 -10℃ 이하로 지속된 경우에는 제품을 예열하기 위해 1시간 전에 제품을 작동하세요.
- 난방예열 중에는 유선 리모컨 표시부에 **제상**이라고 표시됩니다.

제상 운전

난방운전 모드로 사용할 때 실외 온도가 낮고 습도가 높으면 실외기의 열교환기에 성애가 생길 수 있습니다. 이 성애를 자동으로 녹여주는 기능입니다.

- 제상 운전 중에는 실내기 팬이 정지되고 제상 운전이 끝나면 잠시 후 따뜻한 바람이 나옵니다.
- 난방운전 모드로 장시간 사용하면 압축기 보호를 위해 자동으로 제상 운전이 작동합니다. 제상 운전 중에는 난방운전 모드가 멈추며 일시적인 소음이 발생할 수 있습니다.
- 실외기에 수증기가 발생할 수도 있으나 정상적인 현상이므로 안심하셔도 됩니다.
- 제상 운전 중에도 유선 리모컨 표시부에 **제상**이라고 표시됩니다.

에너지 절약하기

인버터 제품은 실내 온도가 희망 온도 가까이 도달하면, 최소한의 전력으로 작동을 유지하여 전기료를 절약하는 절전 모드로 작동합니다.

- 출입문 근처에 제품을 설치하지 마세요.
 - 문을 열고 닫을 때마다 바깥 공기가 들어와 에너지가 낭비될 수 있습니다.
- 제품이 작동하는 동안에는 커튼이나 블라인드를 쳐서 바깥의 공기나 직사광선을 막아주세요.

- 여름철에는 커튼이나 블라인드가 집 안으로 들어오는 직사광선을 막아주어 실내 온도를 2℃ 정도 낮출 수 있습니다.

- 냉방운전을 할 때 실내의 온도와 습도가 높을 때는 제품의 희망하는 온도를 25℃ ~ 26℃로 설정하세요.
 - 희망하는 온도를 지나치게 낮게 설정하면 전력 소모량이 많아집니다. 또한 실내와 실외의 온도가 크게 차이 나면 건강에 좋지 않으며 냉방병이 생길 수 있습니다.
- 제품을 선풍기와 함께 사용하세요.
 - 제품의 바람세기를 약하게 설정하고 선풍기를 함께 켜면 온도를 낮추어 사용하는 것처럼 시원하고 에너지도 절약할 수 있습니다.
- 제품을 사용할 때 자주 켜고 끄지 마세요.
 - 필요한 만큼 모터의 회전 속도를 조절하는 인버터 제품은 희망하는 온도에 가까워질수록 절전 운전을 합니다. 제품을 계속 켜둘 때보다 켜고 끄기를 반복하면 전기 요금이 더 많이 나올 수 있습니다.
- 오랜 시간 제품을 사용하지 않을 때는 주 전원 스위치나 차단기를 내리세요.
 - 대기 전력을 줄여 전기 요금을 아낄 수 있습니다.
 - 제품에 흐르는 전기를 차단하면 폭우나 천둥, 벼락 같은 천재지변으로 일어날 수 있는 누전이나 화재 등의 사고를 막을 수 있습니다.
- 실외기 주변에 장애물이 있으면 에너지가 낭비될 수 있습니다. 실외기 주위의 장애물을 치우세요.
- 잠을 자기 전에 꺼짐 예약을 설정하세요. 예정시간 동안 작동 후 자동 정지됩니다.

관리하기

알아두기

- 안정적인 제품 성능을 발휘할 수 있도록 정기적인 유지 보수 및 세척이 필요합니다.
 - 유지 보수 및 세척은 전문 시스템에어컨 서비스 엔지니어에게 문의하여 주세요.

청소 및 보관하기

필터 청소 주기

일정한 주기마다 제품에서 필터를 분리하여 청소하세요.

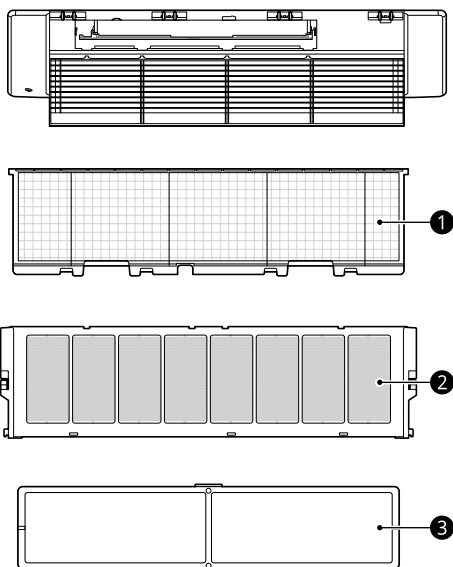

- 실내기 안으로 먼지나 이물질이 들어가면 제품이 고장 날 수 있습니다.
- 필터를 장착하지 않으면 제품의 성능이 낮아지고 제품이 고장 날 수 있습니다.

알아두기

- 청소 주기에 맞춰 필터를 깨끗하게 청소하지 않은 채 계속 사용하면 제품에서 냄새가 날 수 있습니다. 먼지가 많은 환경에서 제품을 사용할 때는 필터를 정해진 주기보다 자주 청소하세요.
- 필터 청소 주기는 1일 8시간 제품 사용 기준이며 사용 환경이나 시간에 따라 달라질 수 있습니다.
- 먼지 같은 오염 물질이 많거나 필터가 손상된 경우 LG전자 서비스 센터(1544-7777)에 문의하세요.
- 필터 교체가 필요할 때는 LG전자 서비스 센터로 연락하세요. LG전자 서비스 센터를 통해 필터를 교체하거나 청소할 경우 비용은 보증 기간과 상관없이 소비자 부담입니다.
- 모델에 따라 필터 구성품이나 모습이 다를 수 있습니다.

필터	물 세척	청소 주기
① 프리필터	O	2주
② 극초미세 먼지필터	O	6개월
③ 광촉매 탈취필터	X	6개월

필터 청소하기(무광판넬)

필터 꺼내기

⚠ 경고

- 안전을 위하여 청소하기 전에 주 전원 스위치를 차단하세요.

⚠ 주의

- 장갑을 끼고 필터를 청소하세요.
- 필터를 분리할 때 전면 그릴이 떨어지지 않도록 주의하세요.
- 강한 힘으로 무리하게 필터를 분리하거나 조립하지 마세요. 필터가 파손될 수 있습니다.
- 필터 청소 후 제품을 작동하기 전에 전면 그릴과 필터를 제대로 장착하세요.
 - 전면 그릴을 제대로 장착되지 않으면 전면 그릴이 떨어져 다칠 수 있습니다.

- 제품의 전원을 끈 다음 주 전원 스위치를 내리세요.

- 2 화살표가 각인된 부분들의 손잡이를 눌러 공기 흡입구를 여세요.

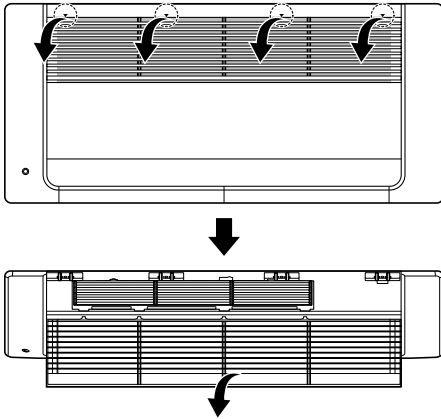

- 3 고정걸이를 눌러 프리필터를 내리세요.

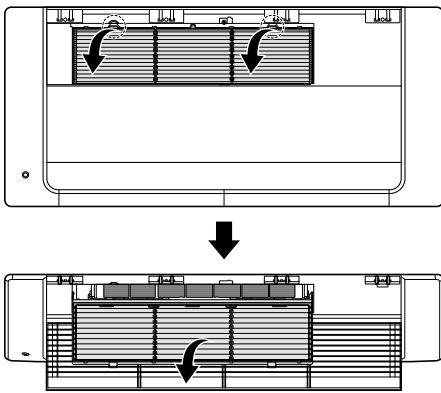

- 4 프리필터를 잡고 앞으로 끝까지 당겨 제품에서 분리하세요.

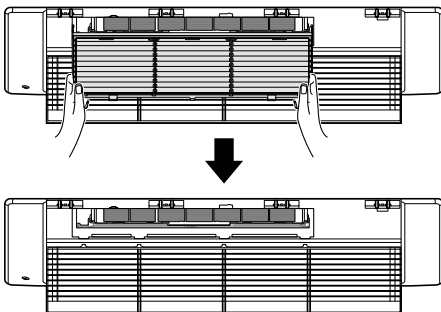

- 5 고정걸이를 눌러 극초미세 먼지필터를 분리하세요.

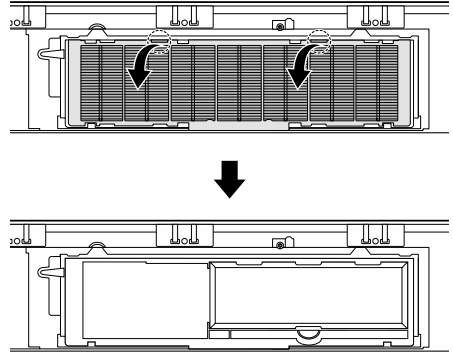

- 6 손가락으로 고리를 아래로 내린 다음, 광촉매 탈취필터를 분리하세요.

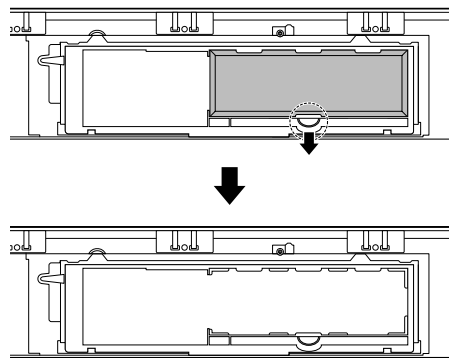

프리 필터 청소하기

- 1 진공청소기나 부드러운 솔로 프리필터를 청소하세요.

- 오염이 심할 때는 중성세제를 이용하여 물로 씻으세요.

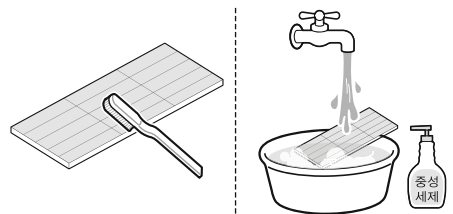

2 프리필터를 바람이 잘 통하고 그늘진 곳에서 말리세요.

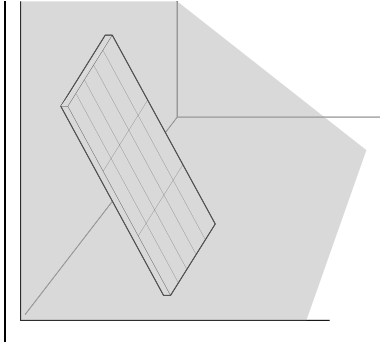

광촉매 탈취필터와 극초미세 먼지필터 청소하기

☑ **알아두기**

- 공기청정필터가 장착된 경우에만 해당되는 과정입니다.

광촉매 탈취필터

물로 세척하지 말고 약한 햇빛이나 형광등 아래에서 3시간 정도 말리세요.

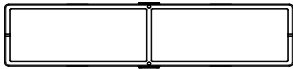

극초미세 먼지필터

- 1) 극초미세 먼지필터가 잠길 정도의 물에 담가 여러번 흔들어서 세척하세요.
 - 오염이 심한 경우 중성세제를 탄 미지근한 물에 30분 정도 담근 후 깨끗한 물로 충분히 헹구세요.



- 2) 그늘에서 하루 정도 말리세요.
 - 극초미세 먼지필터에 물기가 남아있는 상태로 조립하면 경고음이 7회 울립니다.

⚠ **주의**

- 극초미세 먼지필터를 씻을 때 40℃ 이상 뜨거운 물이나 휘발성 액체는 사용하지 마세요.

필터 장착하기

- 1 손가락으로 고리를 아래로 내린 다음, 광촉매 탈취필터를 끼우세요.

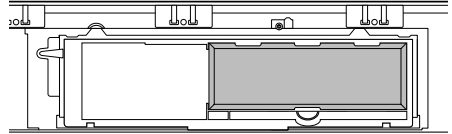
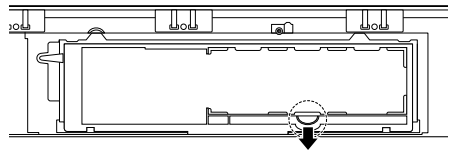

- 2 극초미세 먼지필터를 끼우세요.

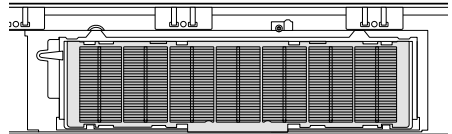
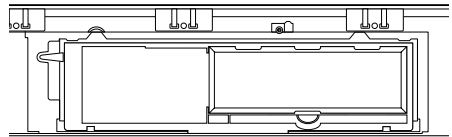

- 3 프리필터를 끼우세요.

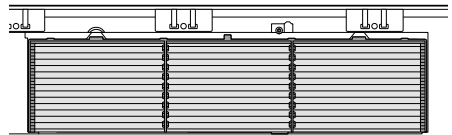
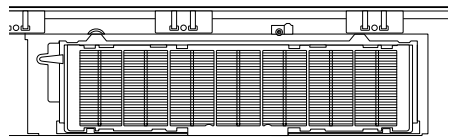

- 4 공기 흡입구를 닫고 양 끝과 중앙 부분을 눌러 공기 흡입구를 고정시키세요.

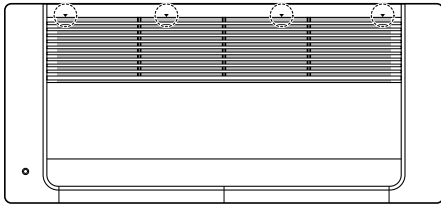

필터 청소하기(유광판넬)

필터 꺼내기

⚠ 경고

- 안전을 위하여 청소하기 전에 주 전원 스위치를 차단하세요.

- 1 제품의 전원을 끈 다음 주 전원 스위치를 내리세요.

- 2 양 끝의 화살표 부분을 잡아당겨 공기 흡입구를 여세요.

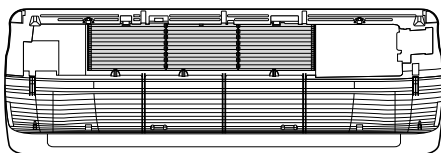
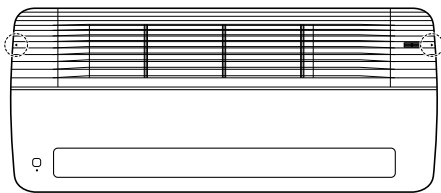

- 3 고정걸이를 눌러 프리필터를 분리하세요.

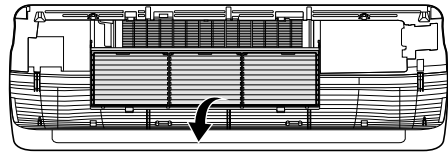
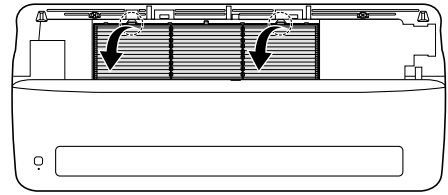

- 4 고정걸이를 눌러 극초미세 먼지필터를 분리하세요.

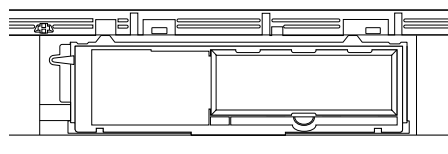
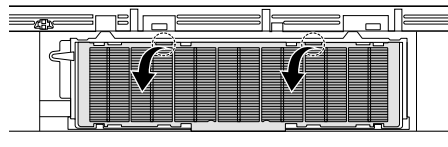

- 5 손가락으로 고리를 아래로 내린 다음, 광촉매 탈취필터를 분리하세요.

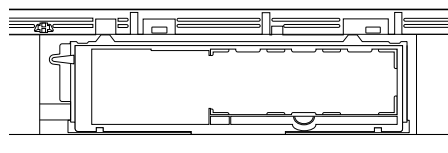
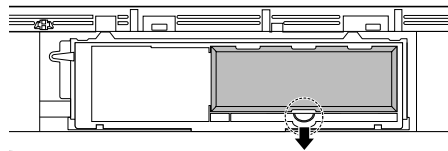

프리 필터 청소하기

- 1 진공청소기나 부드러운 솔로 프리필터를 청소하세요.
 - 오염이 심할 때는 중성세제를 이용하여 물로 씻으세요.

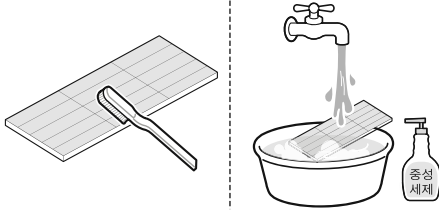

- 2 프리필터를 바람이 잘 통하고 그늘진 곳에서 말리세요.

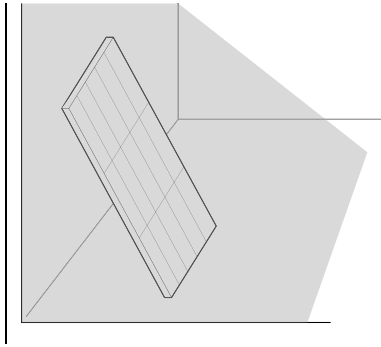

광촉매 탈취필터와 극초미세 먼지필터 청소하기

알아두기

- 공기청정필터가 장착된 경우에만 해당되는 과정입니다.

광촉매 탈취필터

물로 세척하지 말고 약한 햇빛이나 형광등 아래에서 3시간 정도 말리세요.

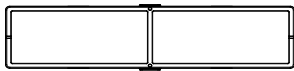

극초미세 먼지필터

- 1) 극초미세 먼지필터가 잠길 정도의 물에 담가 여러번 흔들어 세척하세요.
 - 오염이 심한 경우 중성세제를 탄 미지근한 물에 30분 정도 담근 후 깨끗한 물로 충분히 행구세요.



- 2) 그늘에서 하루 정도 말리세요.
 - 극초미세 먼지필터에 물기가 남아있는 상태로 조립하면 경고음이 7회 울립니다.

주의

- 극초미세 먼지필터를 씻을 때 40°C 이상 뜨거운 물이나 휘발성 액체는 사용하지 마세요.

필터 장착하기

- 1 손가락으로 고리를 아래로 내린 다음, 광촉매 탈취필터를 끼우세요.

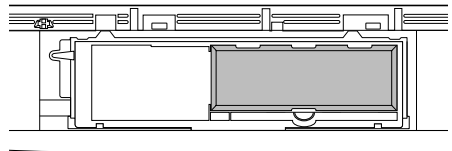
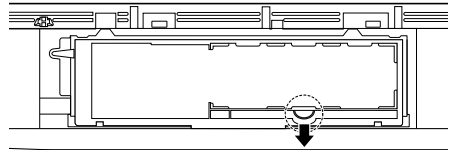

- 2 극초미세 먼지필터를 끼우세요.

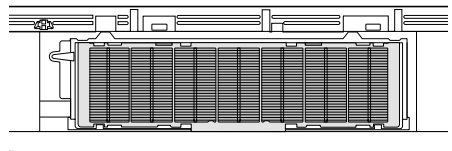
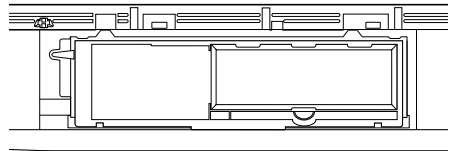

3 프리필터를 끼우세요.

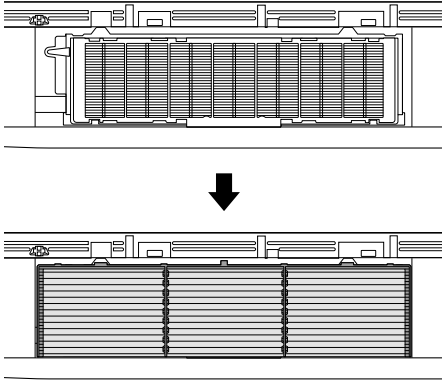

4 공기 흡입구를 닫고 양 끝의 화살표 부분과 중앙 부분을 눌러 공기 흡입구를 고정시키세요.

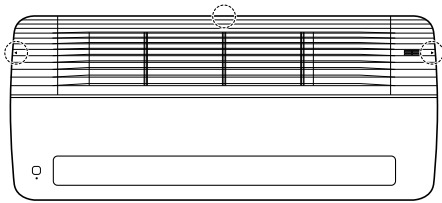

먼지 센서 청소하기

알아두기

- 공기청정 기능이 적용된 판넬에만 해당됩니다.

⚠ 경고

- 안전을 위하여 주 전원 스위치를 차단하세요.
- 먼지 센서 청소 시 낙상 사고에 주의하세요.

1 제품의 전원을 끈 다음 주 전원 스위치를 내리세요.

2 아래 그림과 같이 손가락을 표시부에 넣어주세요.

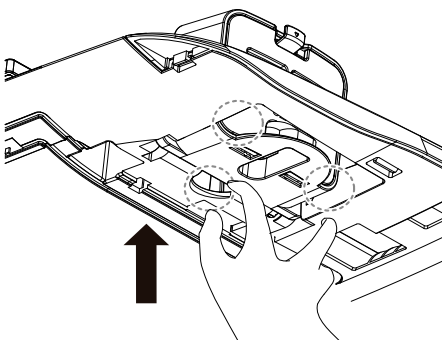

3 프론트 패널의 전면 판넬을 열고 아래 그림과 같이 먼지 센서 케이스를 아래로 내리세요.

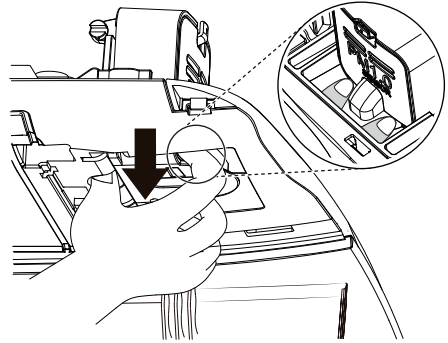

4 먼지 센서 케이스 끝까지 내린 다음 그림과 같이 먼지 센서 케이스를 돌려 고정시키세요.

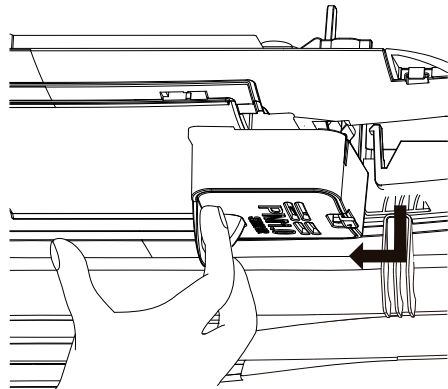

5 케이스 측면의 PM1.0 센서 덮개를 열어주세요.

- 케이스가 나사로 체결된 경우 청소가 필요하지 않습니다.

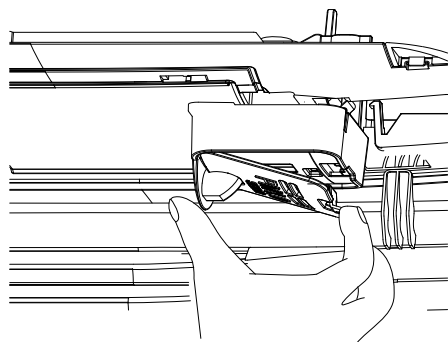

- 6 면봉에 물을 약간만 묻혀서 렌즈에 부착된 먼지를 닦은 후 마른 면봉으로 다시 닦아 수분을 제거하세요.

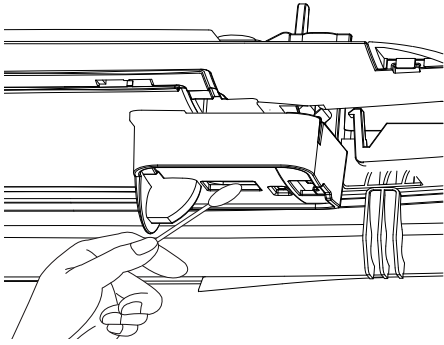

- 7 먼지 센서 케이스 덮개를 닫은 후 먼지 센서 케이스를 원위치에 조립하세요.

☑ **알아두기**

- 6개월에 한번 청소하기를 권장합니다. (1일 8시간 사용 기준)
- 먼지 센서는 공기청정 필터가 있는 경우에만 해당됩니다.

장기간 사용하지 않을 때

- 1 맑은 날 1시간 이상 송풍 모드로 에어컨을 작동하세요.
- 2 리모컨의 전원 버튼을 눌러 운전을 정지하세요.
- 3 분전함의 주 전원 스위치를 내리세요.
- 4 실내기, 실외기를 깨끗이 청소하세요.
 - 부드러운 천을 사용해서 긁힘 등 외관 손상을 방지하세요.
 - 덕트 제품의 경우 공기 토출구, 흡입구 및 실외기만 청소하세요.

☑ **알아두기**

- 본 제품은 실내기와 실외기 모두 덮개가 없습니다. 내구성이 뛰어나 녹이 잘 슬지 않는 특수 재질을 사용하여 덮개를 씌우지 않아도 문제가 없습니다. 또한 덮개를 씌우고 사용할 때 나타나는 압축기 불량도 방지할 수 있습니다.

냄새 제거하기

냄새에 따른 제거 방법 알아보기

제품에서 이상한 냄새가 날 때는 아래 방법을 참고하여 냄새를 없애세요.

매캐하고 괴기환한 냄새

제품을 오랜 시간 사용해서 제품 내부에 수분이 많을 때는 이런 냄새가 날 수 있습니다.

- 실내 환기와 함께 송풍 또는 공기청정 운전으로 1시간 이상 충분히 운전하세요.
- 자동 건조 기능을 사용하면 냄새 제거에 도움이 됩니다.

플라스틱 · 금속 냄새

새 제품의 전원을 켤 때 이런 냄새가 날 수 있습니다.

- 실내 환기와 함께 냉방으로 1시간 이상 충분히 운전하세요.

시큼하거나 매운 냄새 혹은 석유 · 새집 냄새

방향제, 디퓨저, 향초, 새 벽지에서 냄새를 일으키는 미세입자가 나와 제품의 필터나 열교환기에 달라붙어 변질되면 이런 냄새가 날 수 있습니다.

- 평소에 방향제나 디퓨저, 향초 등을 제품 가까이에서 사용하지 마세요.
- 실내 환기와 함께 냉방으로 1시간 이상 충분히 운전한 후 송풍 또는 공기청정 운전을 하세요.
- 필터를 청소하세요. 필터를 청소해도 냄새가 지속되면 필터 교체를 권장합니다.
- 열교환기 세척 서비스를 이용하세요. 다만 제품의 불량으로 제품에서 냄새가 나는 것이 아니기 때문에 LG전자 서비스 엔지니어를 통한 열교환기 세척은 보증 기간과 상관없이 소비자 부담입니다.

음식 냄새

생선이나 삼겹살 구이처럼 냄새가 강하고 기름진 요리를 할 때 제품을 작동하면 이런 냄새가 날 수 있습니다.

- 평소에 생선 구이나 삼겹살 구이처럼 냄새가 강하고 기름진 요리를 할 때 제품을 사용하지 마세요. 요리가 끝난 뒤에 창문을 열어 실내의 냄새를 충분히 없앤 다음 제품의 전원을 켜세요.

화장실 · 하수구 냄새

실내기의 배수 호스 끝부분이 하수구나 반려동물 배설물, 유아 대소변 용품 등에 가까이 있으면 이런 냄새가 날 수 있습니다.

- 배수 호스의 끝부분이 화장실이나 하수구 쪽에 있을 경우 냄새가 나지 않는 방향으로 위치를 바꾸세요.
- 실내 환기와 함께 냉방으로 1시간 이상 충분히 운전 후 송풍 운전을 하세요.

- 필터를 청소하세요. 만약 필터를 청소해도 냄새가 계속 날 경우 필터를 교체하세요.
- 열교환기 세척 서비스를 이용하세요. 다만 제품의 불량으로 제품에서 냄새가 나는 것이 아니기 때문에 LG전자 서비스 엔지니어를 통한 열교환기 세척은 보증 기간과 상관없이 소비자 부담입니다.

고장 신고 전 확인하기

고장 진단하기

LG ThinQ로 고장 진단하기

와이파이가 장착된 제품에서 문제가 발생할 경우 **LG ThinQ** 앱을 통해 스마트폰으로 데이터를 전송하여 문제를 진단할 수 있습니다.

- **LG ThinQ** 앱을 실행한 후 메뉴에서 **스마트 진단**을 선택하세요. **LG ThinQ** 앱에서 안내하는 절차에 따라 제품을 진단하세요.

문제 해결하기

제품 사용 중 아래의 증상이 나타나면 다시 한번 확인하세요. 고장이 아닐 수 있습니다.

운전

증상	원인 및 해결책
제품이 켜지지 않아요.	주 전원 스위치가 내려가 있나요? <ul style="list-style-type: none"> • 주 전원 스위치를 올리세요. 그래도 작동하지 않을 때는 LG전자 서비스 센터에 연락하세요.
	전기가 끊겼나요? <ul style="list-style-type: none"> • 집 안에 있는 다른 제품의 전원을 확인하세요.
	리모컨에 이상이 있나요? <ul style="list-style-type: none"> • '리모컨이 작동하지 않아요.'를 참조하세요.
	제품 흡입구 또는 토출구가 막혀 있나요? <ul style="list-style-type: none"> • 제품 흡입구 또는 토출구가 막히지 않게 하세요.
	제품을 처음 설치한 다음 시운전을 진행했나요? <ul style="list-style-type: none"> • 시운전을 진행하지 않았다면 설치 기사 또는 제품을 구입한 대리점으로 연락하세요.
냉방을 켜는데 시원하지 않아요. 난방을 켜는데 따뜻하지 않아요.	냉방운전을 할 때 희망하는 온도가 실내 온도보다 높게 설정되어 있나요? <ul style="list-style-type: none"> • 리모컨의 온도조절 버튼을 눌러 희망하는 온도를 실내 온도보다 낮게 설정하세요.
	난방운전을 할 때 희망하는 온도가 실내 온도보다 낮게 설정되어 있나요? <ul style="list-style-type: none"> • 리모컨의 온도조절 버튼을 눌러 희망하는 온도를 실내 온도보다 높게 설정하세요.
	창문이 열려 있거나 공기가 밖으로 빠져나갈 만한 틈새가 있나요? <ul style="list-style-type: none"> • 열어둔 창문을 닫고 틈새를 막으세요.
	햇빛이 실내로 직접 들어오나요? <ul style="list-style-type: none"> • 커튼이나 블라인드로 직사광선을 막으세요.
	실내기와 실외기가 너무 멀리 떨어져 있나요?(실내외기 1:1 연결 제품에만 해당) <ul style="list-style-type: none"> • 배관의 길이가 10 m 이상이 되면 에어컨의 냉방 능력이 조금씩 낮아질 수 있습니다.
	실외기 공기토출구가 장애물로 막혀 있나요? <ul style="list-style-type: none"> • 실외기 공기토출구의 장애물을 치우세요. 장애물로 막혀 있으면 실외기 소음이 높아지고 찬 바람이 나오지 않으며 에너지가 낭비됩니다.

증상	원인 및 해결책
냉방을 켜는데 시원하지 않아요. 난방을 켜는데 따뜻하지 않아요.	실내에 사람이 많나요? • 실내에 사람이 많으면 제품의 냉방 효과가 떨어질 수 있습니다.
	필터가 제품에서 분리되어 있나요? • 필터를 제대로 장착하세요.
	필터에 먼지 같은 오염 물질이 끼어 더러워져 있나요? • 필터를 깨끗하게 청소하세요.
	실내에 열을 내는 제품이 있나요? • 냉방 운전 시 전기난로, 전기 매트 등의 열을 발생하는 제품의 전원을 끄세요.
찬 바람이 나오다가 멈춰요.	실외기 주위 온도가 너무 높나요? • 실외기 주위의 온도가 너무 높으면 제품 보호를 위해서 자동으로 작동을 멈춥니다. 실외기 설치장소가 바람이 잘 통하도록 하여 주위 온도를 낮추세요.
	희망하는 온도가 실내 온도보다 높게 설정되어 있나요? • 희망하는 온도를 실내 온도보다 낮게 설정하세요.
	절전 모드로 작동했나요? • 운전 모드를 냉방으로 변경하세요.
	제품을 정지한 후 곧바로 작동했나요? • 제품의 전원을 끄면 실외기의 압축기 보호 장치가 작동합니다. 3분 후에 자동으로 작동됩니다.
예약 운전이 안 돼요.	올바르게 예약을 했나요? • 사용설명서를 참조하여 다시 한번 예약하세요.
	예약 시간을 확인했나요? • 예약 시간이 맞지 않으면 다시 설정하세요.
	현재 시각을 확인했나요? • 현재 시각이 맞지 않으면 다시 설정하세요.
제품이 저절로 꺼져요.	꺼짐 예약이 설정되어 있나요? • 리모컨을 확인하여 꺼짐 예약을 취소하세요.
	취침 예약이 설정되어 있나요? • 리모컨을 확인하여 취침 예약을 취소하세요.
리모컨이 작동하지 않아요.	건전지를 오래 사용했나요? • 새 건전지로 바꾸세요.
	리모컨 수신부가 가려져 있나요? • 리모컨 수신부를 가리고 있는 물건을 치우세요.
	제품 근처에 강한 빛이 나오는 물건이 있나요? • 삼파장 형광등이나 네온사인같이 강한 빛이 발생하는 곳에서는 전파 방해 때문에 리모컨이 작동하지 않을 수 있습니다.
제품 표면에 이슬이 맺혀요.	장마철같이 실내의 습도가 높나요? • 습기가 이슬로 변하여 맺히는 자연스러운 현상입니다. 마른 수건으로 닦으세요.

24 고장 신고 전 확인하기

증상	원인 및 해결책
제품에서 흰 안개가 나와요.	실내의 습도가 높거나 제품을 설치한 곳이 음식점이나 기름을 많이 사용하는 곳인가요? <ul style="list-style-type: none"> 실내 습도가 높을 때는 실내기의 공기 토출구를 통해 수증기가 나올 수 있습니다. 기름을 많이 사용하는 곳에 제품을 설치했다면 LG전자 서비스 센터에 의뢰하여 열교환기를 정기적으로 청소하세요.
제품에서 물이 넘쳐요.	배수 호스가 막혀 있나요? <ul style="list-style-type: none"> 응축수 통 및 배수 호스 안에 이물질을 제거하세요.
	배수 호스가 꼬여 있거나, 호스 끝부분이 물받이 연결부보다 높은 위치에 설치되어 있나요? <ul style="list-style-type: none"> 꼬여 있는 배수 호스를 풀고, 호스 끝부분은 물이 잘 빠질 수 있도록 물받이 연결부보다 반드시 낮은 위치에 설치하세요.

소음

증상	원인 및 해결책
제품에서 시끄러운 소리가 나서 잠을 자기 곤란해요.	바람의 세기가 강풍으로 설정되어 있나요? <ul style="list-style-type: none"> 풍량을 약풍이나 미약풍으로 설정하여 편안히 잘 수 있도록 바람의 세기를 조절하세요.

공기청정

증상	원인 및 해결책
유선 리모컨 표시부에 나타나는 종합 청정도의 상태 색과 실제 미세먼지 농도가 달라요.	현재 실내 공기의 오염도와 미세먼지 농도 수치가 많이 다른가요? <ul style="list-style-type: none"> 청정도 상태는 미세먼지를 종합적으로 표시합니다. 미세먼지와 초미세먼지, 극초미세먼지 각각의 농도 수치와 다를 수 있습니다.
공기청정 운전 중에 리모컨의 전원 버튼을 누르면 꺼지지 않고 냉방 운전으로 바뀌어요.	리모컨의 표시부가 꺼진 상태에서 전원 버튼을 눌렀나요? <ul style="list-style-type: none"> 리모컨의 전원 버튼을 다시 한번 누르면 제품이 꺼집니다.
환경부 가이드와 제품 종합 청정도 표시에 차이가 있어요.	비교 대상인 환경부 가이드가 2018년에 발행된 것인가요? <ul style="list-style-type: none"> 제품의 미세먼지와 초미세먼지 농도의 단계별 표시 기준은 2018년 환경부 기준을 참조했습니다. 또한 제품에서는 실내의 오염도를 실시간으로 측정하여 표기하지만, 환경부 가이드는 일정 시간의 평균 수치를 표시하기 때문에 수치가 서로 다를 수 있습니다.
제품마다 종합 청정도 표시값과 색이 달라요.	제품의 전원을 켜 후 실내의 공기가 순환하고 있나요? <ul style="list-style-type: none"> 같은 공간이라도 공기 순환에 따라 먼지 농도가 제품마다 다르게 표시될 수 있습니다. 문과 창문이 꼭 닫힌 공간에서는 미세먼지가 제거될수록 농도 수치의 차이가 없어집니다.
종합 청정도가 계속 ' 좋음 '으로 나타나요.	실내의 창문이 모두 닫혀 있나요? <ul style="list-style-type: none"> 공기가 순환하지 않는 밀폐된 공간에서는 종합 청정도의 ' 좋음 ' 단계가 바뀌지 않을 수 있습니다. 먼저 방의 창문과 문을 열어 환기하세요. 종합 청정도의 단계 표시가 바뀌면 정상입니다.

와이파이

증상	원인 및 해결책
제품과 스마트폰을 와이파이로 연결할 수 없어요.	스마트폰에 연결된 와이파이 비밀번호가 다른가요? <ul style="list-style-type: none"> 스마트폰의 바탕 화면에서 설정 버튼을 누른 다음 네트워크 목록에서 사용 중인 와이파이를 찾으세요. 버튼을 길게 눌러 네트워크 지우기를 선택한 다음 처음부터 제품 등록을 다시 진행하세요.
	스마트폰의 자동 네트워크 연결 기능이 설정되어 있나요? <ul style="list-style-type: none"> 스마트폰의 와이파이 설정에서 고급 또는 더보기 항목으로 들어가세요. 모바일 데이터 자동 전환, 스마트 네트워크 전환, 패스포인트, 인터넷 사용 불가 항목이 있다면 모두 체크를 해제하세요. 다만 제조사 및 통신사에 따라 항목 이름이 다를 수 있습니다.
	스마트폰이 와이파이가 아닌 모바일 데이터를 사용하고 있나요? <ul style="list-style-type: none"> 스마트폰의 설정 화면에서 모바일 데이터 기능을 끄고 와이파이 기능을 켜 다음 제품을 등록하세요.
	구형 무선 공유기를 사용 중인가요? <ul style="list-style-type: none"> 구형 무선 공유기^{*1}의 이름이나 비밀번호에 한글 또는 한글+한자키 조합의 특수문자(★, □, ■, ♥)가 포함되어 있으면 제품을 무선 공유기에 연결할 수 없습니다. 와이파이 이름과 비밀번호는 반드시 영문이나 숫자, 혹은 영문과 숫자 조합으로 설정하세요. <p>^{*1} 구형 무선 공유기는 유니코드(전 세계의 모든 문자를 다루도록 설계된 표준 문자 전산 처리 방식) UTF-8을 지원하지 않는 공유기입니다.</p>
	무선 공유기의 주파수가 2.4 GHz 인가요? <ul style="list-style-type: none"> 제품을 연결할 때 2.4 GHz 네트워크만 지원합니다. 5 GHz 네트워크는 지원하지 않습니다. 공유기 주파수를 확인하려면 통신사 또는 공유기 제조사에 문의하세요.
	제품과 공유기가 멀리 떨어져 있나요? <ul style="list-style-type: none"> 무선 공유기를 제품 가까이로 옮기세요. 제품과 무선 공유기의 거리가 먼 경우 무선 신호가 약해 접속이 원활하지 않을 수 있습니다.

제품 보증서 보기

제품 보증서

품질 보증 기간

- 고객에게는 제품 사용 중 발생한 고장에 대하여 2년 동안 무상 서비스를 받을 수 있는 소중한 권리가 있습니다. 본 제품은 대한민국에서만 보증 기간 내 무상 서비스가 가능합니다.

모델명:	품질 보증 기간 : 2년 컴프레서(압축기) 품질 보증 기간 : 10년
구입일:	부품 보유 기간 : 8년 (제조 일자를 기준으로 기산합니다.)

수리를 의뢰할 때는 구입 일자가 기재된 본 보증서를 제시해야 충분한 서비스를 받을 수 있으므로 잘 보관하세요.

- 본 제품에 대한 품질 보증은 보증서에 기재된 내용으로 보증 혜택을 받습니다.
- 품질 보증 기간은 구입일로부터 산정되므로 구입 일자를 기재 받으시길 바랍니다. (구입 일자 확인이 안 될 경우 제조 연월일 또는 수입 통관 일자를 기준으로 3개월이 지난날로부터 품질 보증 기간을 적용합니다.)
- 설치공사로 인한 문제 및 설치 불량은 설치자의 책임이며, 이 경우 무상서비스를 받을 수 없습니다.

임의로 제품을 분해하여 LG전자 정품이 아닌 부품 및 액세서리를 설치(제품 분해 없이 외부에 설치하는 경우 포함)하여 문제나 손해 발생 시 이는 전적으로 설치한 자의 책임이며, LG전자는 이에 대한 어떠한 책임도 지지 않습니다. 이 경우 제품 보증 기간에도 무상 서비스를 받을 수 없고, 경우에 따라 유상 서비스도 제한될 수 있습니다.

- 이 보증서는 재발행되지 않습니다.
- 별도 계약에 의한 공급(조달, HOST, 단일용품 등)일 경우에는 주계약에 따라 보증 내용을 적용합니다.

LG전자(주)

소비자 분쟁 해결 기준

기준 안내

정상적인 사용 상태에서 자연 발생한 성능상, 기능상 고장

소비자 피해 유형	보상 내역	
	보증 기간 이내	보증 기간 경과 후
구입 10일 이내에 중요한 수리를 요하는 경우	제품 교환 또는 구입가 환불	유상 수리
구입 1개월 이내에 중요 부품에 수리를 요하는 경우	제품 교환 또는 무상 수리	
교환된 제품이 1개월 이내에 중요한 수리를 요하는 경우	구입가 환불	
교환 불가능한 경우		
하자가 발생한 경우	무상 수리	

소비자 피해 유형	보상 내역		
	보증 기간 이내	보증 기간 경과 후	
동일 하자에 대하여 수리했으나 고장이 재발한 경우 (3회째)	제품 교환 또는 구입가 환불	유상 수리	
여러 부위의 고장으로 총 4회 수리 받았으나 고장이 재발한 경우 (5회째)		정액 감가상각 금액에 구입가 10% 가산하여 환불	
수리가 불가능한 경우			정액 감가상각 금액에 10%를 가산하여 환불
수리용 부품을 보유하고 있지 않아 수리가 불가능한 경우			
소비자가 수리 의뢰한 제품을 사업자가 분실한 경우 또는 1개월 이상 미인도한 경우	제품 교환	-	

소비자의 고의, 과실에 의한 성능, 기능상 고장

소비자 피해 유형	보상 내역	
	품질보증 기간 이내	보증 기간 경과 후
수리가 가능한 경우	유상 수리	유상 수리
수리가 불가능한 경우	유상 수리에 해당하는 금액 징수 후 제품 교환	-

기타

소비자 피해 유형	보상 내역	
	품질보증 기간 이내	보증 기간 경과 후
<ul style="list-style-type: none"> • 천재지변(화재, 염해, 가스, 지진, 풍수해 등)에 의해 고장이 발생한 경우 • 사용전원의 이상 및 접속기기의 불량으로 인하여 고장이 발생한 경우 • LG전자 서비스 센터 또는 인가된 서비스 지정점이 아닌 곳에서 수리 또는 개조하여 고장이 발생한 경우 • 사용상 정상 마모되는 소모성 부품을 교환하는 경우 • 기타 제품 자체의 하자가 아니라 외부 원인으로 고장이 발생한 경우 	유상 수리	유상 수리

- 상기 품질보증 기간 및 보상 기준은 공정거래위원회 고시 소비자분쟁 해결기준에 의거합니다.
- 명시되지 않은 사항은 소비자분쟁 해결기준에 따릅니다.
- 제품 고장이 아닌 경우 서비스 비용이 부과될 수 있으므로 반드시 사용설명서를 읽어주세요.
- 수리 시 교체하는 부품은 기존 부품과 다른 원산지나 제조사의 부품이 적용될 수 있고, 새로운 부품이 아닐 수도 있으나 정상적으로 작동되며 기능상으로 동등한 부품이 사용됩니다. 제품에 사용되는 부품 중 일부는 제조한 국가와는 다른 국가에서 생산된 제품이 사용될 수 있습니다.

고객이 비용을 내야 하는 유상 서비스에 대한 책임

유상 서비스 책임 안내

LG전자에 서비스를 신청할 때 아래와 같은 경우에는 품질 보증 기간이라도 소비자가 따로 비용을 내야 합니다.

- 제품 내부에 장난감, 음료와 같은 이물질이 들어가 고장이 발생한 경우
- 제품을 떨어뜨리는 등 충격으로 인한 제품 파손 또는 기능상 고장이 발생한 경우
- 고객의 부주의 또는 시너(신나), 벤젠 등과 같은 유기 용제에 의해 제품 외관이 손상되거나 변형된 경우
- LG전자 정품이 아닌 부품 및 액세서리를 사용하여 제품 고장이 발생한 경우
(LG전자 정품은 가까운 LG전자 서비스 센터에서 구입하세요. 부품 및 액세서리의 정품 여부에 대한 확인이 필요한 경우 가까운 LG전자 서비스 센터에 문의하세요. LG전자 정품이 아닌 부품 및 액세서리 설치로 인한 문제나 손해 발생한 경우는 전적으로 설치한 자의 책임이며, LG전자는 이에 대한 어떠한 책임도 지지 않습니다. 이 경우 제품 보증 기간 안에 도무상 서비스를 받을 수 없고 경우에 따라 유상 서비스도 제한될 수 있습니다.)
- 사용상 정상 마모되는 소모성 부품을 교환하는 경우
- 사용 전압을 잘못 선택하여 제품 고장이 발생한 경우
- 고객이 제품을 임의로 분해하여 부속품이 분실 또는 파손된 경우
- 본 사용설명서 내용에 있는 '안전을 위해 주의하기'를 지키지 않아 고장이 발생한 경우 ('안전을 위해 주의하기'를 잘 지키면 제품을 오래 사용할 수 있습니다.)
(‘안전을 위해 주의하기’를 잘 지키면 제품을 오래 사용할 수 있습니다.)
- 낙뢰, 화재, 풍수해, 염해, 가스, 지진 등과 같은 천재지변에 의해 고장이 발생한 경우
- 고객의 기타 과실에 의하여 고장이 발생한 경우
- 전원 차단기가 내려가서 서비스를 요청하였으나 제품에 이상이 없는 경우
- 전원선 자체결함이나 연결이 안 된 경우 등과 같이 제품 자체의 하자가 아닌 외부 원인으로 인한 경우
- 사용 전원의 이상, 접속 기기의 불량으로 인하여 고장이 발생한 경우
- LG전자 제품으로 서비스를 요청하였으나, 타사 제품 또는 타제품 불량으로 서비스가 접수된 경우
- LG전자 제품 판매점이나 LG전자 서비스 센터의 수리 기사가 아닌 사람이 제품을 수리 또는 개조하여 고장이 발생한 경우
- 진열 제품을 구입할 때 외관의 불량을 충분히 인지하지 못하고 구입 후 서비스를 요청한 경우
- 제품 불량인 아닌 가구 불량에 의해 서비스를 요청한 경우
- 비정상적인 설치와 개조로 인하여 생긴 하자 수리는 유상 서비스이므로 반드시 설치 설명서 및 설치 점검표를 확인한 다음 설치하기 바랍니다.
- 필터 청소는 LG전자 서비스 센터에 의뢰 시 유상 서비스 입니다.
- 주기적으로 필터를 청소하지 않아 발생한 문제, 열교환기 청소 서비스를 요청한 경우
- 최초 제품 설치 이후 고객의 요구로 제품 위치를 바꾸거나, 이사 후 재설치한 경우
- 제품 불량은 아니지만 점검을 받아보기 위해 서비스를 요청한 경우
- 제품의 기능 설명 또는 분해없이 간단히 조정만 하는 경우
- (외부) 전기공사에 의한 문제(결선/역상 및 결상/차단기 관련 문제)로 서비스를 요청한 경우
- 기타 제품 이외의 문제(배수펌프에 의한 소음/진동/누수, 멀티탭 불량, 전원 코드 미 삽입 등)로 인한 서비스를 요청한 경우
- 리모컨의 건전지 불량(소모) 누락을 사전에 확인없이 서비스를 요청한 경우
- 오피수 시설(정화조/하수구/배기덕트 등) 주변에 설치하여 부식 문제로 서비스를 요청한 경우

궁금한 내용은 LG전자 서비스 센터(1544-7777)로 문의하세요.

제안하고 싶은 내용이나 불만 사항을 접수할 때는 고객 상담실(080-023-7777)로 문의하세요.

부록

폐가전제품 처리 절차

신제품을 구입했을 때

LG전자 제품 판매점에서 신제품을 구입한 경우, 신제품 배달 시 기존 제품을 무상으로 처리해 드립니다.

사용하던 제품을 버릴 때

제품을 버릴 때는 관할 행정복지센터 또는 폐가전제품 배출예약시스템으로 연락하여 폐기해야 합니다.

(전화번호: 1599-0903, 인터넷 주소: <http://www.15990903.or.kr>)

오픈소스 정보

오픈소스 안내 정보

본 제품에 탑재된 GPL, LGPL, MPL 및 그 외 소스 코드 공개 의무가 있는 오픈소스 라이선스로 배포된 소스 코드를 얻거나 오픈소스의 라이선스 내용, 저작권 고지 등을 확인하려면 <https://opensource.lge.com>을 방문하세요. 또한 소비자가 opensource@lge.com으로 e-mail을 보내 본 제품에 탑재된 소프트웨어의 오픈 소스 코드를 요청할 경우, LG전자는 매체 비용과 운반비 등 제공에 필요한 최소한의 비용을 받고 저장 매체에 담아 제공합니다. 이 제안은 본 제품을 판매한 후 3년 동안 이 정보를 받은 모든 사람에게 유효합니다.

생활 속 전기안전 캠페인

이 캠페인은 LG전자와 한국전기안전공사가 함께 합니다.

우리 집 전기시설 안전사용 요령

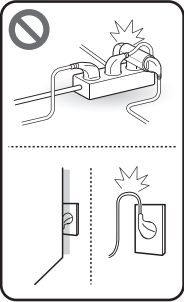
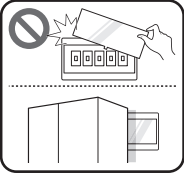
	<p>멀티탭, 콘센트 안전하게 사용하기</p> <ul style="list-style-type: none"> • 플러그 접속 상태 및 콘센트 먼지 정도를 확인하세요. <ul style="list-style-type: none"> - 플러그가 느슨하게 접속되면 먼지 등 인화성 물질이 불꽃을 일으킬 수 있습니다. • 멀티탭을 문어발식으로 연결하여 사용하지 마세요. • 전기사용량이 많은 전열기, 에어컨, 인덕션 등은 한 콘센트에 하나만 사용하세요. • 멀티탭, 콘센트, 플러그의 변색 또는 변형 여부를 확인하세요. • 욕실에서는 방수커버가 있는 콘센트를 사용하세요.
	<p>가전제품 안전하게 사용하기</p> <ul style="list-style-type: none"> • 가전제품에 묻어있거나 제품 주변에 쌓여있는 먼지를 주기적으로 제거하세요. • 전원선은 가구 등에 눌리지 않게 사용하세요. • 인증마크가 표시된 가전제품을 사용하세요. • 권장 사용기간이 지난 가전제품은 전문가에게 점검을 받으세요.
	<p>분전함(차단기) 안전하게 관리하기</p> <ul style="list-style-type: none"> • 분전함 앞을 가구, 가전, 생활용품 등으로 가리지 마세요. • 분전함 내에 물건 등을 넣지 마세요. • 분전함 커버를 임의적으로 탈착하지 마세요.
 <p>1588-7500</p>	<p>비상시 전기 전문가에게 도움 요청하기</p> <ul style="list-style-type: none"> • 전기시설은 자가 점검 시, 감전의 우려가 있으니 절대 스스로 점검하지 마세요. • 차단기가 내려가거나 전선 타는 냄새나 소음이 나는 등 비상시에는 반드시 전기 전문가에게 도움을 요청하세요.

우리 집 전기안전을 위한 기본 수칙(동영상)

주방용 가전제품 편	https://www.youtube.com/watch?v=cfL17N84huE&t=2s	
생활용 가전제품 편	https://www.youtube.com/watch?v=M77ShAt_yGY&t=2s	
계절용 가전제품 편	https://www.youtube.com/watch?v=x6seDQ9vsHs&t=2s	QR코드를 통해 KESCO를 만나보세요.



이 제품은 대한민국 전용입니다. 전압, 주파수, 전원이 다른 해외에서는 사용할 수 없습니다.

LG전자 서비스 센터 대표 전화번호

사용불편 및 고장접수는 (전국 어디서나)

1544-7777

전화를 하기 전

제품 모델명과 고장 상태, 전화번호, 주소를 정확히 알고 있으면 더욱 빠르게 서비스를 받을 수 있습니다.

전화가 연결되었을 때

ARS 안내에 따라 제품의 상태를 정확하게 선택하면 전문 상담원에게 최고의 서비스를 받을 수 있습니다.

제안하고 싶은 내용이나 불만 사항을 접수할 때는 고객 상담실(080-023-7777)로 문의하세요.

편리한 제품 사용을 위한 안내

www.lge.com

제품 사용 시 불편사항을 자가 진단을 통해 원인 파악과 해결이 가능하며, 고객센터와 통화 없이 직접 서비스를 접수할 수 있습니다.

앱 다운로드로 편리하게 LG전자의 혜택을 누리보세요. 아래 QR을 스캔하시면 쉽게 다운로드할 수 있습니다.



고객을 위해 우수한 품질의 서비스를 제공하는
기업에게 사단법인 한국서비스진흥협회에서

서비스 품질을 인증하는 마크로 LG전자는 서비스
품질 우수기업입니다.