

⊕ : В зависимости от модели/ Залежно від моделі/ Үлгіге байланысты

!

**Русский**

- Прочтите **Руководство по технике безопасности**.
- Требования параметров электропитания указаны на информационном лейбле на задней крышке изделия.

**Українська**

- Прочитайте **"Правила безпеки та довідкова інформація"**.
- Відомості щодо подачі живлення і споживання електроенергії дивіться на наліпці на виробі.

**Қазақша**

- **Қауіпсіздік нұсқаулығын** оқыңыз.
- Электр энергия және тұтыну параметр мәліметтерін өнімдегі жапсырмадан қараңыз.

1

2

3

4

5

⊕

⊕ : В зависимости от модели/ Залежно від моделі/ Үлгіге байланысты



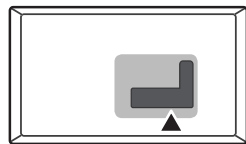

ANTENNA /  
CABLE IN

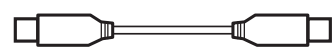

Satellite IN



PCMCIA CARD S LOT

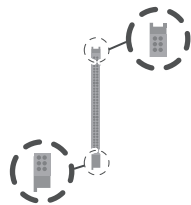
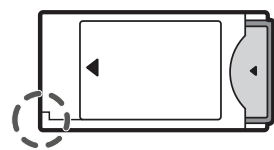

HDMI IN

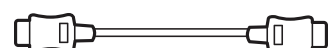

USB IN



COMPONENT IN

L/MONO AUDIO

P<sub>R</sub>

P<sub>B</sub>

VIDEO/Y

L/MONO AUDIO

P<sub>R</sub>

P<sub>B</sub>

VIDEO/Y

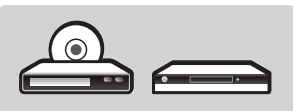
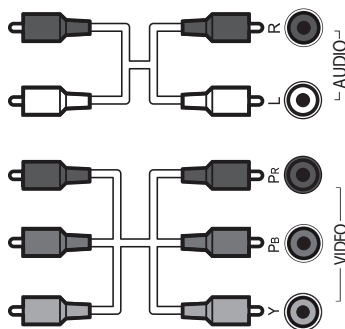

AV IN

L/MONO AUDIO

P<sub>R</sub>

P<sub>B</sub>

VIDEO/Y

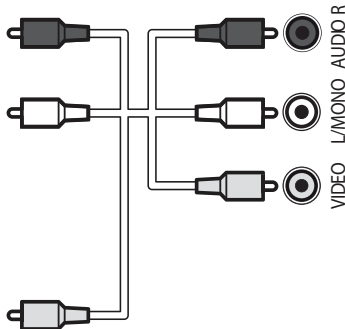

OPTICAL DIGITAL  
AUDIO OUT

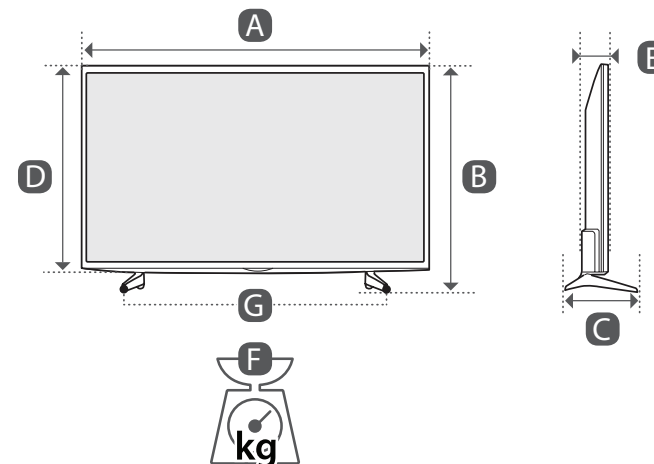
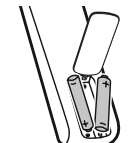
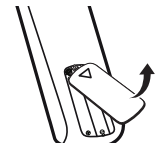
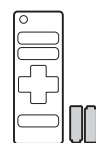
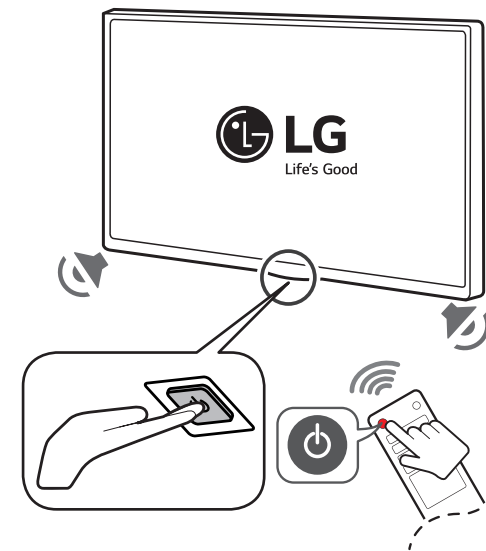

	A	B	C	D	E	F	F-G
	(mm)					(kg)	
43LK5100PLA 43LK5100PLB	976	628	217.9	583	81.5	8.1	7.8
Требования к электропитанию Вимоги до електроживлення Електртуртину шарттары						19 V --- 2.7 A	
49LK5100PLA 49LK5100PLB	1108	702	217.9	657	81.5	10.9	10.6
Требования к электропитанию Вимоги до електроживлення Електртуртину шарттары						19 V --- 3.2 A	