



MANUAL DE INSTRUÇÕES

Caixa de Som Portátil com Bluetooth PL7 Series

SAC serviço de atendimento
ao consumidor

4004 5400 Capitais e Regiões Metropolitanas

***0800 707 5454** Demais localidades

*Somente chamadas originadas de telefone fixo

www.lg.com/br

EM CASO DE DÚVIDA, CONSULTE NOSSO SAC

Copyright © 2020 LG Electronics Inc. Todos os direitos reservados.

Sumário

Apresentação	5
Prezado Consumidor	5
Meio Ambiente.....	5
Atenção! Instruções de Segurança	7
Aviso importante.....	8
CUIDADOS:	8
Cabo de carregamento USB	10
Símbolos	11
Características	11
Desligamento automático	11
Entrada Portátil	11
Bluetooth®.....	11
LG XBOOM	12
Modo Dual.....	12
Modo Multi.....	12
Introdução	12
Sobre IPX5	13
Acessórios	14

Conhecendo a unidade	14
Painel Frontal / Superior / Traseiro.....	14
Carregando a bateria.....	18
Carregando seu Smartphone.....	21
Operações básicas	23
Ligar/Desligar a unidade	23
Conexão Bluetooth	23
Guia Básico de Operação	25
Outras funções	29
Função Mãos livres.....	29
Comandos de voz	32
Efeito de iluminação.....	34
Efeito Sonoro.....	36
Usando a entrada AUX	38
Usando a Tecnologia Bluetooth®	39
Sobre o Bluetooth	39
Perfis Bluetooth	40
Parear unidade e dispositivo Bluetooth	40

Controle dos dispositivos	
Bluetooth conectados	45
Pareamento múltiplo	45
Parear com dois dispositivos.....	45
Usando o aplicativo “LG XBOOM”	49
Modo DUAL.....	55
Modo MULTI	61
Suporte	68
Reiniciando	68
Ligar/desligar o sinal sonoro	69
Gerenciamento automático de energia.....	69
Licenças e Marcas Comerciais.....	70
Solução de Problemas.....	73
Certificação Anatel	75
Manuseio da unidade.....	75
Especificações Técnicas.....	77
Certificado de Garantia	79

Apresentação

Prezado Consumidor

Parabéns e bem-vindo à Família LG, você está levando para sua casa um produto de alta tecnologia e de fácil operação. Usufua de todos os recursos lendo atentamente este manual e seguindo as orientações aqui descritas. Se ainda surgirem dúvidas, **Fale Conosco**. O número de atendimento está na capa deste manual.

Meio Ambiente

Somos uma empresa preocupada com o meio ambiente. O nosso compromisso é promover o aprimoramento contínuo, procurando desenvolver produtos com o máximo de materiais recicláveis. A sua consciência ambiental também é importante, destine esses materiais de forma adequada. Siga as dicas abaixo e colabore com o meio ambiente:

1. Manuais e Embalagens:

Os materiais utilizados nas embalagens (manuais, caixas de papelão, plásticos,

sacos e calços de EPS - isopor) dos produtos LG são 100% recicláveis. Procure fazer esse descarte preferencialmente em recicladores especializados.

2. Produto, Pilhas e Baterias:

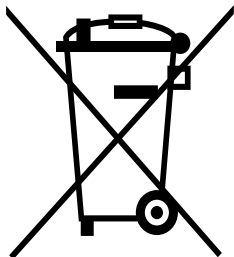

1. Não é recomendável o descarte de pilhas ou baterias em lixo comum.
2. Após o uso, estes itens devem ser descartados de forma adequada, sob o risco de ocasionarem danos ao meio ambiente e à saúde humana (Resolução Conama 401/2008).
3. No fim de sua vida útil descarte o produto de forma adequada, sob pena de ocasionar danos ao meio ambiente e à saúde humana.

3. Programa Coleta Inteligente

1. A LG criou o **Programa Coleta Inteligente**, para facilitar e viabilizar o

descarte ambientalmente adequado de produtos, pilhas e baterias.

- 2. Através do Programa Coleta Inteligente**, a LG disponibiliza pontos de coleta em localidades diversas, incluindo assistências técnicas autorizadas da LG Electronics. Para mais informações visite o site www.lg.com/br/suporte/coleta-seletiva ou contate nosso SAC através do número 4004-5400 (Capitais e Regiões metropolitanas) ou 0800-707-5454 (demais localidades).

Atenção! Instruções de Segurança



PARA REDUZIR O RISCO DE CHOQUE ELÉTRICO, EM HIPÓTESE NENHUMA TENTE ABRIR O APARELHO. NÃO EXISTEM PEÇAS PARA AJUSTE PELO USUÁRIO. ENCAMINHE-O AO SERVIÇO TÉCNICO AUTORIZADO.



O sinal em forma de raio alerta o usuário para a presença de tensões

perigosas no interior do aparelho. Tocar nos componentes internos poderá resultar em choque elétrico.

 O ponto de exclamação alerta o usuário para a existência de instruções importantes de uso.

ATENÇÃO: PARA REDUZIR O RISCO DE CHOQUE ELÉTRICO OU INCÊNDIO, NÃO EXPONHA ESTE EQUIPAMENTO À CHUVA OU UMIDADE.

 **Aviso importante**

Evite o uso prolongado do aparelho com volume superior a 85 dB. Os níveis de ruído acima deste valor são prejudiciais à audição.

CUIDADOS:

- Nenhum tipo de chama, como velas, deve ser colocada sobre o dispositivo.
- **ATENÇÃO:** As fendas e aberturas no produto foram projetadas para permitir a ventilação, para garantir o funcionamento seguro do produto e para proteger o produto contra o

superaquecimento. As aberturas nunca podem ser bloqueadas, posicionando o produto em cima de uma cama, sofá, tapete ou outra superfície parecida. O produto não deve ser instalado embutido em um armário ou estante sem ventilação adequada ou sem seguir as instruções descritas no manual.

- Não exponha o produto por longos períodos à água (como gotejamento ou respingos), e nenhum objeto cheio de líquidos, como vasos devem ser colocados em cima do mesmo.
- Não use equipamentos de alta tensão perto do aparelho (ex. mata-mosquitos). Este produto pode apresentar mau funcionamento devido choque elétrico.
- Verifique a folha de especificações deste manual para ter certeza dos requisitos de energia para o aparelho.
- Cuidado ao usar o produto em ambientes com baixa umidade, pois podem ocorrer descargas eletrostáticas.







Recomendamos que, antes de usar a unidade, toque em qualquer objeto metálico que conduza eletricidade a fim de evitar essa descarga.

Cabo de carregamento USB

- Periodicamente, este cabo deve ser verificado. Se sua aparência indicar dano ou deterioração, não conecte-o à unidade e entre em contato com o SAC.
- Proteja-o de estresse elétrico ou mecânico, por exemplo, ser trançado, torcido, comprimido, imprensado por uma porta ou pisado.
- Dê atenção especial às tomadas e ao ponto de onde o cabo sai do aparelho. Para desligar a energia, retire o cabo de carregamento do carregador. Ao recarregar, certifique-se de ter acesso facilitado ao adaptador AC.
- Não sobrecarregue as tomadas. Tomadas sobrecarregadas, folgadas ou danificadas, extensão, cabos estragados ou com o isolamento rachado são perigosos. Qualquer uma dessas condições

podem resultar em choque elétrico ou risco de incêndio.

Símbolos

	Refere-se à corrente alternada (AC).
	Refere-se à corrente contínua (DC).
	Refere-se ao equipamento Classe II.
	Refere-se ao modo Standby (espera).
	Refere-se à “Ligado” (energia).
	Refere-se à Tensão perigosa.

Características

Desligamento automático

Esta unidade tem suporte ao desligamento automático para economia no consumo de energia.

Entrada Portátil

Ouçá músicas de um dispositivo portátil.

BLUETOOTH®

Reproduza músicas armazenadas no dispositivo Bluetooth.

LG XBOOM

Aplicativo criado para controlar os mais recentes dispositivos de áudio da LG.

Modo Dual

Desfrute do som estéreo usando duas unidades iguais. Para desfrutar da função, será necessário adquirir outra unidade (modelo disponível: PL7 series).

Modo Multi

Desfrute do som estéreo usando várias unidades. Para desfrutar da função, será necessário adquirir outra unidade (modelos disponíveis: PL5, 7 Series).

Introdução

Símbolos usados neste manual.

Nota

Indica notas especiais e operação de funções.

Cuidado

Indica cuidados para prevenir possíveis danos ao produto ou acidentes.

! Sobre IPX5

Este produto é resistente à água de acordo com o IPX5. IPX5 indica o grau de proteção do seu equipamento à água.

O desempenho de resistência à água do sistema é baseado em nossas medições e sob as condições aqui descritas. Note que o mau funcionamento em função da imersão em água causada pelo uso indevido não são cobertos pela garantia.

Evite os casos abaixo:

- Caso o painel e a tampa traseira sejam expostas à água, antes de usar a unidade, limpe e seque-as usando um pano macio e seco.
- As entradas não são resistentes à água. Certifique-se de fechar bem a tampa pressionando-a firmemente **1**.

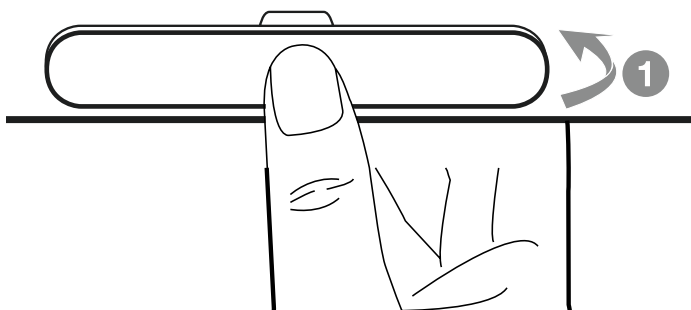

- Não utilize ou carregue a unidade debaixo d'água ou outro líquido.

Acessórios

Ao desembalar certifique-se de que os itens a seguir acompanham o produto.

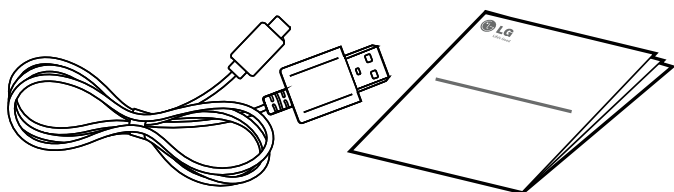

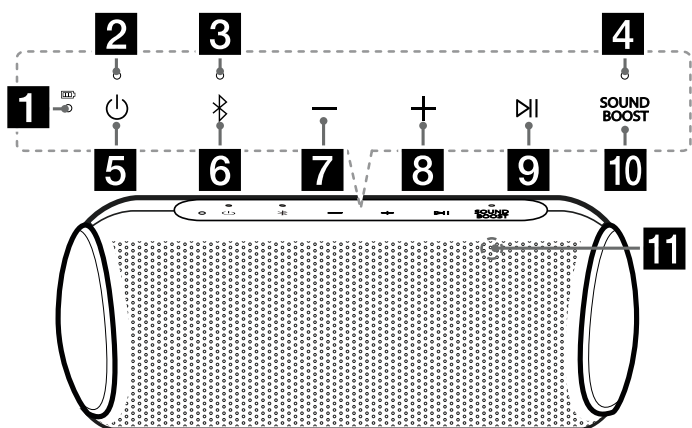

Conhecendo a unidade

Painel Frontal / Superior / Traseiro



1. Indicador de status da bateria
2. Indicador de alimentação
3. Indicador Bluetooth

4. Indicador **SOUND BOOST**

5.  : Pressione para ligar/desligar a unidade. Com a unidade ligada, verifique o status da bateria mantendo  pressionado por 2 segundos.

6.  (**Bluetooth**): Use para diversas ações do modo **Bluetooth**.

✓ Mantenha pressionado por 2 segundos para adicionar um dispositivo **Bluetooth** para uso do pareamento múltiplo.

✓ Pressione para selecionar **Bluetooth** quando estiver usando o modo **AUX**.

✓ Mantenha pressionado por 7 segundos para inicializar o modo **Bluetooth**.

7.  : Diminui o nível sonoro.

8.  : Aumenta o nível sonoro.

9.  :

✓ Pressione para silenciar o som no modo **AUX**.

- ✓ Pressione para receber chamada no dispositivo **Bluetooth**.
- ✓ Controle de reprodução (reproduzir, pausar, voltar e avançar arquivo) no modo **Bluetooth**.
- ✓ Mantenha pressionado por 2 segundos para enviar comandos de VOZ.

10. SOUND BOOST: ativa/desativa o efeito sonoro **SOUND BOOST**.

11. Microfone

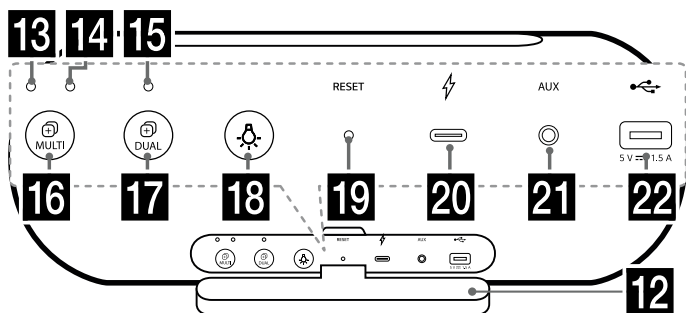





12. Tampa de proteção

13. Indicador Modo Multi (MAIN)

14. Indicador Modo Multi (OTHER)

15. Indicador Modo Dual

16.  MULTI: Efetue a conexão de várias unidades.

17.  **DUAL**: Efetue a conexão de duas unidades iguais.
 18. : Efeito de iluminação.
 19. **RESET**: Reinicia a unidade para o padrão de fábrica
 20.  **DC IN**: Entrada para carregador USB do tipo C.
 21. **AUX**: Entrada para dispositivo portátil (ao conectar um dispositivo, a entrada será automaticamente selecionada).
 22.  (**DC OUT 5 V $\overline{=}$ 1.5 A**): Saída para carregador, somente para dispositivos móveis.
- O modo de carregamento do dispositivo móvel atuará somente se a unidade estiver ligada.
 - O modo de carregamento de dispositivo móvel está disponível durante uso do modo **Bluetooth**.

Carregando a bateria

Carregar com um Adaptador AC

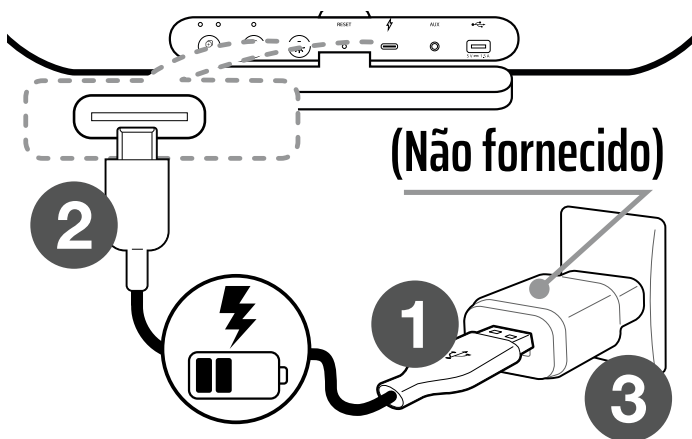

1. Conecte o cabo USB no Adaptador AC.
2. Conecte o cabo USB na entrada de carregamento ⚡ DC IN.
3. Conecte o Adaptador na tomada.

! Nota

- Antes de usar a unidade, carregue a bateria usando o Adaptador AC.
- Com a bateria totalmente carregada e com base na reprodução contínua com o volume ajustado em 50%, desligando a função efeito de iluminação e do equalizador, o tempo de operação será de aproximadamente 24 horas.

Cuidado

- Para proteção da unidade, recomendamos o uso do cabo fornecido.
- O Adaptador AC não é fornecido. Use somente adaptadores AC de 5 V (com corrente superior a 2 A). Usar adaptador não recomendado pode causar não carregamento, tempo de carregamento diferente ou risco de explosão.

Status do carregamento

Visualize o status através do indicador na unidade.

Indicador	Descrição
	Bateria carregada (indicador VERDE ➔ DESLIGADO).
	Bateria carregando (indicador VERMELHO).

Nota







- Quando a bateria não estiver carregando (superaquecimento), o indicador liga alternadamente em vermelho e

âmbar e o processo de carregamento é interrompido.

- Ouvir música e carregar, torna o processo de carga mais demorado.
- Com a bateria totalmente carregada, o indicador liga em verde por 15 segundos e, em seguida, desliga.

Verificar o status da bateria

Mantenha  pressionado. Em seguida, o indicador atuará conforme tabela:

Indicador / Descrição	Status
	VERDE.  $\geq 70\%$
	ÂMBAR.  $> 10\%$
	VERMELHO piscando e com sinal sonoro.  $\leq 10\%$

Nota

- O indicador fica aceso por 3 segundos, após manter  pressionado.
- Função indisponível quando a unidade estiver carregando.

- Verifique o status da carga usando o app “**LG XBOOM**” .

Carregando seu Smartphone

Use a carga da bateria interna da unidade para carregar um Smartphone.

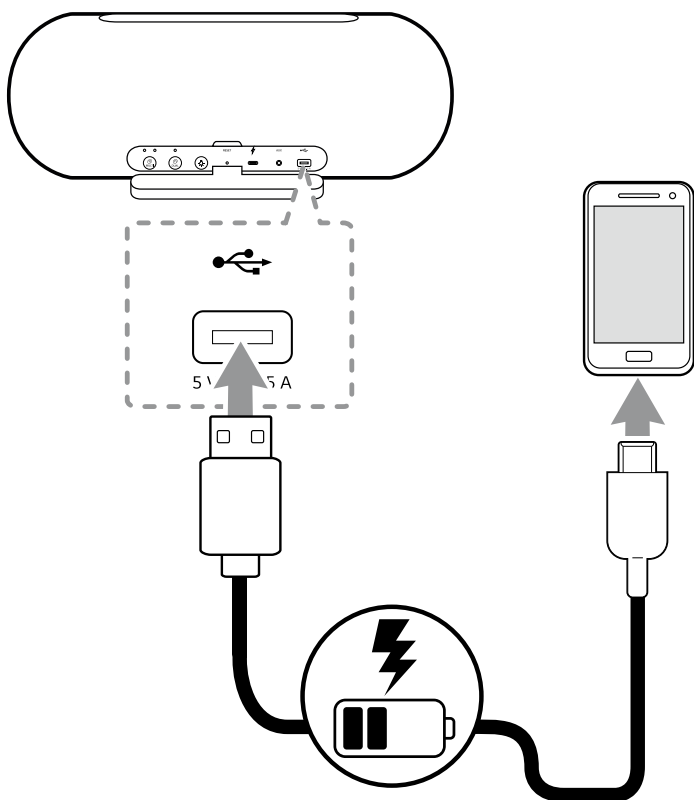

- 1.** Ligue a unidade.
- 2.** Conecte o smartphone à unidade usando o cabo USB (não fornecido).
- 3.** Em seguida, o smartphone iniciará o processo de recarga.

 **Nota**

- As formas de carregamento são diferentes e dependem do dispositivo móvel conectado. Para mais detalhes consulte os manuais do dispositivo móvel.
- Para alguns dispositivos este modo poderá não atuar.
- O modo de carregamento atua somente com a unidade ligada.
- Este modo de carregamento está disponível somente na função **Bluetooth**.
- Lembre-se, usar este modo descarregará a bateria interna da unidade.
- Dispositivos que não sejam móveis não serão carregados.

Operações básicas

Ligar/Desligar a unidade

Pressione .

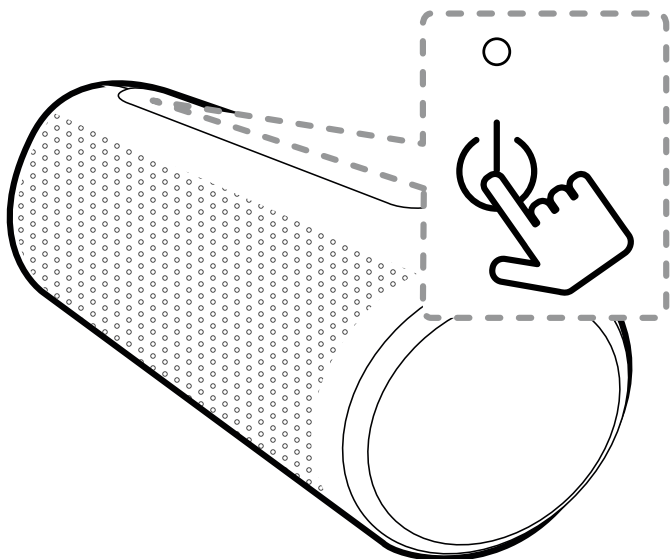

Conexão Bluetooth

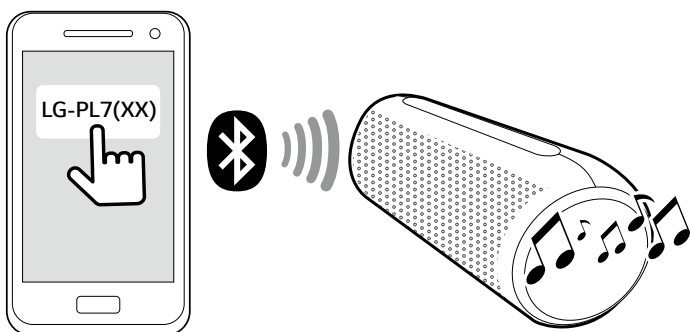

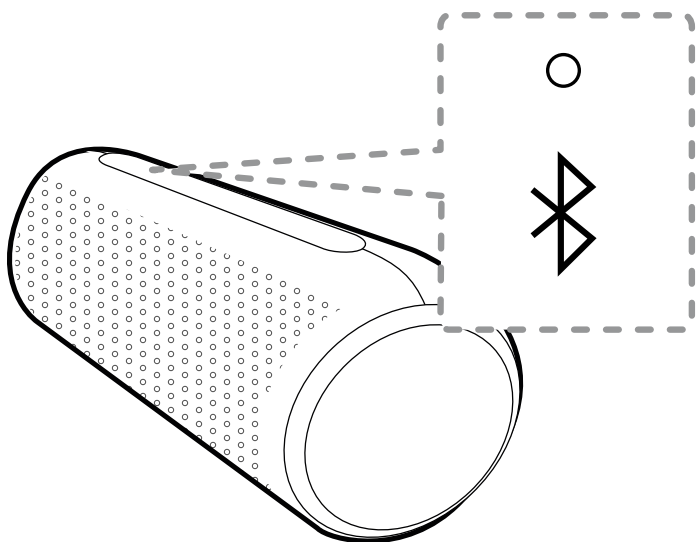

Reproduza o conteúdo desejado no dispositivo Bluetooth. Após o pareamento, controle a execução usando os botões no painel superior da unidade.

Verificar o status Bluetooth



Verifique o status do indicador **Bluetooth** conforme abaixo:





Indicador / Descrição	Status
	Indicador piscando e emite sinal sonoro. Buscando dispositivo Bluetooth.
	Indicador liga e emite sinal sonoro. Dispositivo Bluetooth conectado.

! Nota







- Ao efetuar a mudança de **AUX** ➡ **Bluetooth**, o indicador liga, porém não emite sinal sonoro.



- Uma vez pareado, não será mais necessário efetuar o processo de pareamento, exceto quando a unidade for desligada.
- No modo **AUX**, o indicador **Bluetooth** estará desligado.

Guia Básico de Operação

Função	Como fazer
Ligar	Pressione  .
Status	O indicador de alimentação liga emitindo um sinal sonoro.
Desligar	Pressione  .
Status	O indicador de alimentação desliga emitindo um sinal sonoro.
Volume	Pressione  ou  .
Status	Quando a unidade atingir o nível mínimo ou máximo, será possível ouvir um sinal sonoro.
Mãos livres	Pressione  .
Status	Receber e encerrar uma chamada.

Função	Como fazer
Reproduzir/ Pausar	Pressione ▷ .
Status	-
Avançar faixa	Pressione ▷ duas vezes.
Status	-
Voltar faixa	Pressione ▷ três vezes.
Status	-
Comando de voz	Mantenha ▷ pressionado por 2 segundos.
Status	Envia comandos de voz para o dispositivo Bluetooth conectado.
Pareamento Bluetooth	Quando o indicador Bluetooth piscar, selecione LG-PL7 (XX) na lista que está sendo exibida no dispositivo Bluetooth .
Status	O indicador Bluetooth liga emitindo um sinal sonoro quando o pareamento for finalizado.

Função	Como fazer
Pareamento múltiplo	Mantenha  pressionado por 2 segundos para parear outro dispositivo Bluetooth .
Status	Durante a busca, o indicador Bluetooth piscará. Após parear, o indicador Bluetooth ficará branco e emitirá um sinal sonoro.
Inicialização Bluetooth	Mantenha pressionado  por 7 segundos.
Status	O indicador de alimentação e Bluetooth piscam 4 vezes, indicando a inicialização Bluetooth .
Efeito de iluminação	Pressione repetidamente  .
Status	Selecione um dos efeitos disponíveis: PARTY  WATER  FOREST  JELLYBEAN  DESLIGADO .

Função	Como fazer
Efeito de Som	Pressione repetidamente SOUND BOOST .
Status	Selecione um dos efeitos disponíveis: STANDARD (PADRÃO) - indicador desligado ➔ SOUND BOOST - indicador ligado.
Modo DUAL	Pressione  DUAL .
Status	Conecte duas unidades MAIN / OTHER (página 55) .
Modo MULTI	Pressione  MULTI . E em seguida, pressione-a repetidamente para selecionar outras unidades.
Status	Conecte várias unidades MAIN / OTHER (página 61) .

Nota

- Nos modos **DUAL** e **MULTI**, a função **Pareamento múltiplo** não atuará.
- Controle a reprodução ou o volume usando o dispositivo **Bluetooth** conectado.

- Após inicializar o **Bluetooth** (unidade), será necessário reconectar os dispositivos **Bluetooth**. Em caso de dispositivos **iOS**, tente se reconectar após apagar a conexão existente no mesmo.

Outras funções

Função Mãos livres

É possível receber chamadas do dispositivo **Bluetooth** usando esta unidade. Efetue o pareamento da unidade a um dispositivo **Bluetooth**.

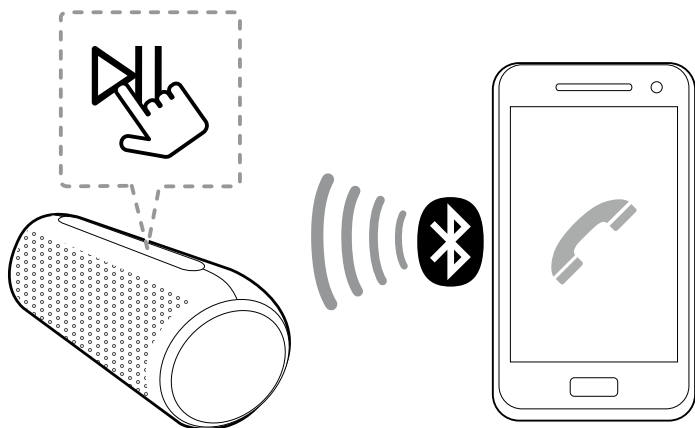

Função	Como fazer
Receber uma chamada.	Pressione ▷ .
Encerrar a chamada.	Pressione ▷ .

Função	Como fazer
Rejeitar uma chamada.	Manter \triangleright II pressionado por 2 segundos.
Alternar entre a caixa acústica e o telefone durante uma chamada.	Manter \triangleright II pressionado por 2 segundos.

! Nota

- Os comandos de voz estarão indisponíveis durante o uso da função **Mãos livres**.
- Somente dispositivo do tipo “smartphone” está disponível para usar esta função.
- Para ajustar o volume da chamada, pressione — e + na unidade.
- No modo **DUAL** ou **MULTI**, será possível receber chamadas somente na unidade **MAIN** devido ao efeito sonoro de “microfonia”.
- Em alguns dispositivos **Bluetooth**, quando uma chamada é recebida, o toque incorporado poderá ser

reproduzido (ex. dispositivos Android). O toque incorporado não pode ser ajustado.

- No modo **Pareamento múltiplo**, as chamadas serão recebidas somente de um dos dispositivos conectados à unidade.
- Se uma chamada estiver conectada entre vários dispositivos **Bluetooth** pareados, o modo **Mãos livre** não está funcionando corretamente.
- Ao mudar para o modo **AUX** durante uso da conexão **Bluetooth**, a função ainda estará disponível para uso.
- Ao receber uma chamada usando o botão apropriado no telefone, ele será conectado a uma chamada no seu telefone. Caso deseje falar usando a unidade, será necessário mudar para o modo Caixa acústica no dispositivo (somente dispositivos iOS).

- Caso não deseje usar esta função, desative-a nas configurações **Bluetooth** do dispositivo. Conecte novamente o dispositivo para usar este modo.

Comandos de voz

Controle o smartphone usando comandos de voz (aplicativo de comando de voz ou o Siri) através do microfone na unidade.

! Nota

- Verifique se os comandos de voz estão disponíveis no smartphone.

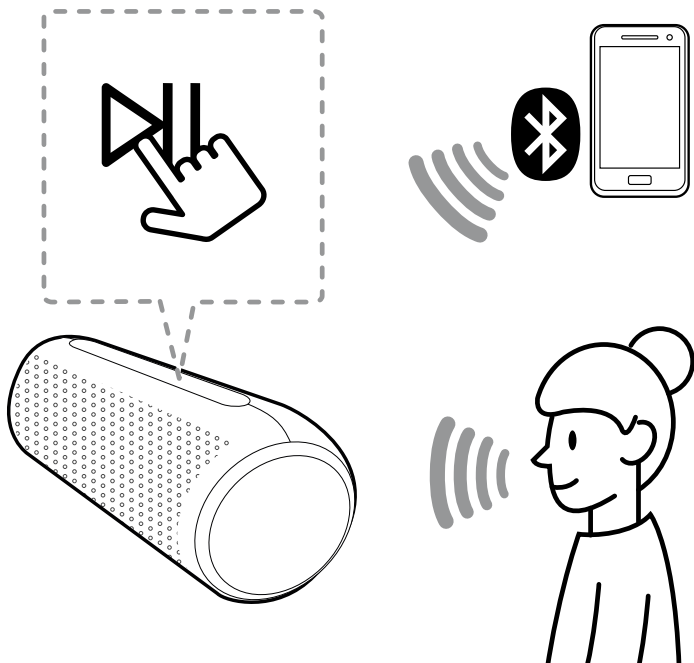

1. Conecte a unidade e o dispositivo smart usando a função **Bluetooth**.
2. Mantenha **▷||** pressionado para ativar os comandos de voz no dispositivo smart.
3. Ative o aplicativo de comando de voz da seguinte maneira:
 - ✓ **Android O/S:** selecione o aplicativo de comando de voz.
 - ✓ **iOS:** O Siri ativa automaticamente.
4. Execute um pedido ao aplicativo de comando de voz ou ao Siri através do microfone da unidade.

Nota

- Função indisponível enquanto estiver usando o modo “**Mãos livres**”.
- Quando o tempo limite do comando de voz for excedido em dispositivos inteligentes, esta função será cancelada automaticamente.
- Para uso da função, em dispositivos Android, para obter melhores resultados, recomendamos o uso dos

aplicativos Google (Assistant, Now e etc.), porém alguns locais podem não suportar estes aplicativos.

- Cancele os comandos de voz, mantendo **▷||** pressionado por 2 segundos enquanto a função estiver sendo ativada.
- Para obter mais informações, consulte o aplicativo de comando de voz ou o Siri.
- Falar próximo ao microfone irá aumentar a taxa de sucesso.
- A função pode não funcionar dependendo do dispositivo **Bluetooth**.

Efeito de iluminação

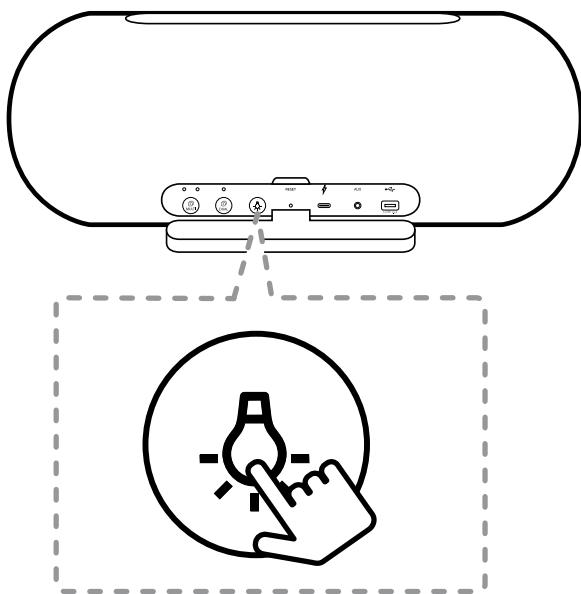

Ative o conjunto de luzes internas da unidade.

Pressione  repetidamente, os modos serão exibidos conforme tabela abaixo.

Função	Descrição
Festa (Party)	Várias luzes com cores variadas serão exibidas.
Água (Water)	Luzes com tom azul serão exibidas.
Floresta (Forest)	Luzes com tom amarelo serão exibidas.
Jujuba (Jellybean)	Opção disponível somente usando o aplicativo “ LG XBOOM ”.
Desligado (Off)	Função desativada.

Nota



- Durante a reprodução, o efeito luminoso será sincronizado com a reprodução da música.
- Ao ligar a unidade, a última opção ajustada será selecionada.

Efeito Sonoro

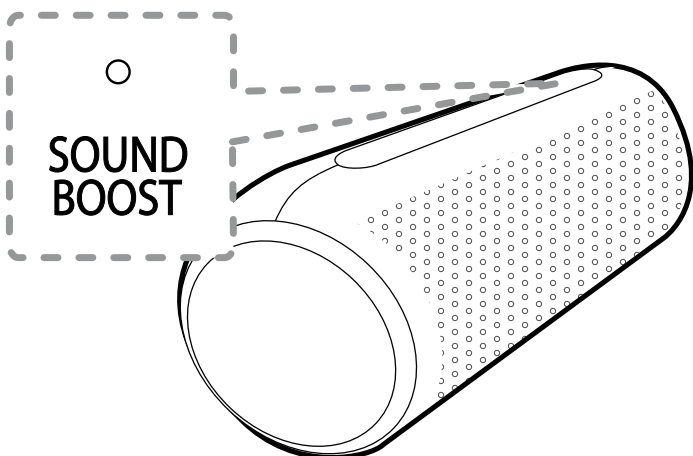
Selecione o efeito desejado pressionando **SOUND BOOST**.



Ajustando o efeito

Indicador	Função	Descrição
 SOUND BOOST	STANDARD (Padrão)	Desfrute de alta fidelidade sonora com efeito natural e equilibrado.
 SOUND BOOST	SOUND BOOST	Desfrute de sinais sonoros amplos e poderosos.

 **Nota**

- Ao ligar a unidade, a última opção ajustada será selecionada.
- Devido ao ajuste fino para obter a melhor qualidade sonora, algumas mudanças podem ocorrer ao mudar o modo de efeito sonoro.
- Ao selecionar o efeito **STANDARD**, desfrute de sinais sonoros de qualidade com a tecnologia **MERIDIAN**.
- Se desejar, ajuste o efeito sonoro usando o aplicativo “**LG XBOOM**”.

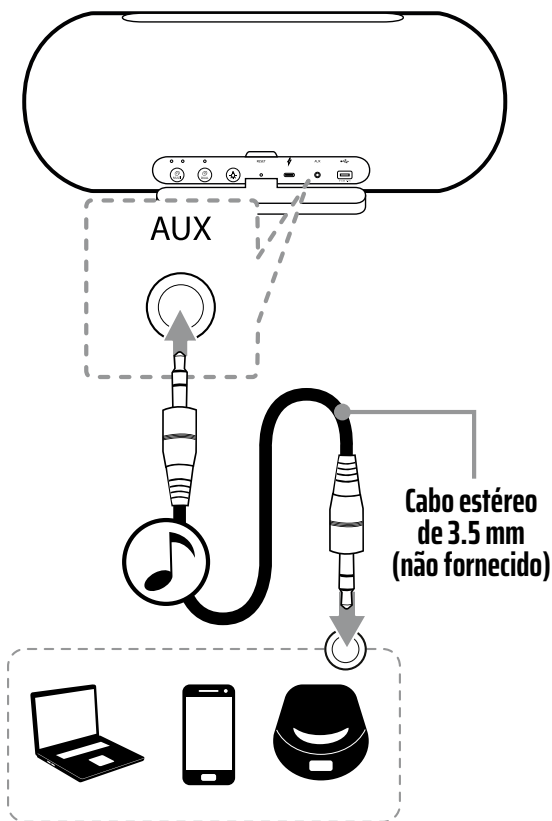

Usando a entrada AUX

Use a unidade para reproduzir a partir de vários dispositivos externos usando a entrada **AUX**.



1. Pressione  para ligar a unidade.
2. Conecte o dispositivo externo ao conector **AUX** da unidade.
3. Ligue o dispositivo externo e inicie a reprodução.

! Nota

- Ao conectar o cabo, a função muda automaticamente para o modo **AUX**.
- Em **AUX**, a unidade limita a conexão **Bluetooth** para evitar conexão **Bluetooth** não desejada.
- Pressione  para selecionar o modo **Bluetooth**.
- Ao usar  **DUAL** e  **MULTI**, o modo **AUX** estará indisponível.

Usando a Tecnologia Bluetooth®

Sobre o Bluetooth

Bluetooth é uma tecnologia de comunicação sem fio para conexão de curto alcance.

O som poderá ser interrompido quando a conexão sofrer interferência eletromagnética ou se o dispositivo for conectado em outro local.

A conexão de dispositivos individuais com a tecnologia sem fios **Bluetooth** não está sujeito a cobranças.

Um telefone celular com esta tecnologia pode ser utilizado em cascata se a conexão tiver sido efetuada via tecnologia **Bluetooth**.

Dispositivos disponíveis: smartphone, notebook, etc.

Perfis Bluetooth

Esta unidade é compatível com os perfis A2DP (Perfil Avançado de Distribuição de Áudio), HFP (Perfil Mãos Livres) e AVRCP (Perfil de Controle Remoto A/V). Com Codec SBC, AAC e a versão Bluetooth do dispositivo é a 5.0.

Parear unidade e dispositivo Bluetooth

Antes de iniciar o procedimento de pareamento, verifique se o recurso **Bluetooth** está ativado no dispositivo **Bluetooth**. Consulte o Manual de Instruções do dispositivo **Bluetooth** para mais detalhes. Uma

vez que a operação de pareamento for realizada, não será necessário refazê-la.

1. Ligue a unidade. Então, o indicador **Bluetooth** pisca emitindo um sinal sonoro.

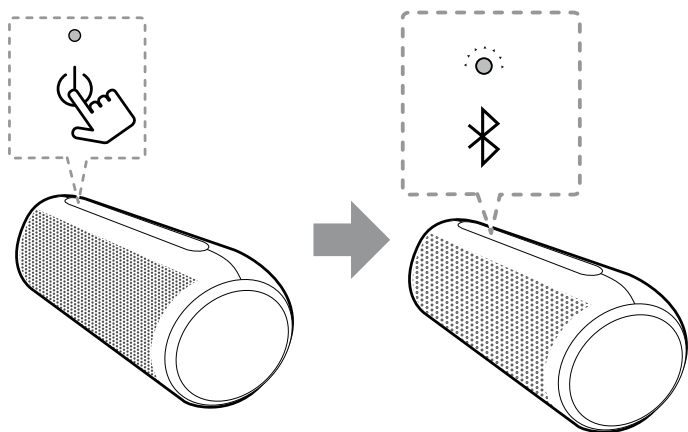

2. Acesse as configurações **Bluetooth** do dispositivo externo e conecte-se à unidade. Quando procurar por esta unidade com o dispositivo **Bluetooth**, uma lista dos dispositivos encontrados poderão ser exibidos no dispositivo **Bluetooth** (dependendo do tipo de dispositivo **Bluetooth**).

Sua unidade aparece como “**LG-PL7 (XX)**”.

3. Selecione a unidade "LG-PL7 (XX)".

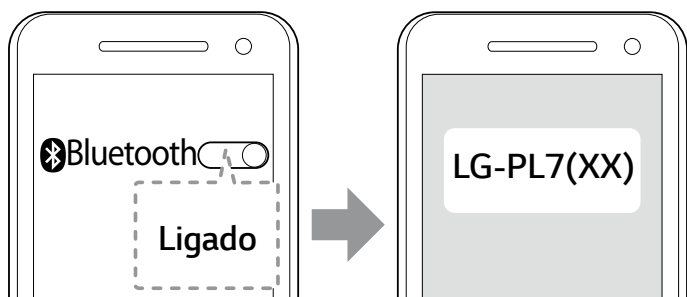

! Nota

- XX significa os dois últimos dígitos do endereço **Bluetooth**. Por exemplo, se sua unidade tem um endereço **Bluetooth** 9C:02:98:4A:F7:08, será exibido "LG-PL7 (08)" no seu dispositivo **Bluetooth**.
 - Dependendo do tipo, alguns dispositivos **Bluetooth** possuem formas diferentes de pareamento. Verifique o manual do dispositivo quando necessário.
4. Ao finalizar a conexão, o indicador **Bluetooth** na unidade ligará emitindo um sinal sonoro. Em seguida, reproduza seus conteúdos.

! Nota

- Para uma boa conexão, o dispositivo e a unidade devem estar o mais próximo possível.

No entanto, poderá haver mau funcionamento nos casos abaixo:

- ✓ Houver obstáculos entre a unidade e o dispositivo **Bluetooth**.
- ✓ Houver dispositivo utilizando a mesma frequência da tecnologia **Bluetooth**, como equipamentos médicos, forno micro-ondas ou dispositivo sem fio.
- Caso a conexão **Bluetooth** não esteja funcionando corretamente, efetue o pareamento novamente.
- O som poderá ser interrompido quando a conexão sofrer algum tipo de interferência.
- Dependendo do tipo do dispositivo, talvez não seja possível usar a função **Bluetooth**.

- Desfrute do sistema sem fio usando o Smartphone, MP3 Player, Notebook, etc.
- Se houver uma grande distância entre o seu dispositivo **Bluetooth** e a unidade, a qualidade do som será baixa.
- A conexão **Bluetooth** será desconectada quando a unidade estiver desligada ou o dispositivo **Bluetooth** estiver muito longe da unidade.
- Caso a conexão **Bluetooth** seja perdida, conecte novamente o dispositivo à unidade.
- A conexão **Bluetooth** será mantida mesmo que o usuário mude função.
- Ao conectar o dispositivo **Bluetooth** (dispositivo iOS etc.) a esta unidade ou operar o dispositivo, o nível de volume poderá ser sincronizado.
- Quando a unidade não estiver conectada, o indicador **Bluetooth** piscará.
- Ao usar a função **Bluetooth**, ajuste o volume para um nível adequado no dispositivo **Bluetooth**.

Controle dos dispositivos Bluetooth conectados

É possível controlar a partir da unidade algumas funções de reprodução como: reproduzir, pausar, parar ou avançar/voltar arquivos.

! Nota

- Somente iOS e Android OS estão disponíveis para usar esta função.
- Esta função pode não ser suportada dependendo do dispositivo **Bluetooth**, ou se for operado de forma diferente.

Pareamento múltiplo

A unidade pode ser conectada a 2 dispositivos **Bluetooth** ao mesmo tempo.

Parear com dois dispositivos

1. Conecte a unidade a um dispositivo **Bluetooth**.
2. Quando o dispositivo **Bluetooth** e a unidade estiverem conectados, mantenha pressionado **⌘** por 2 segundos.

- ✓ Em seguida, o indicador **Bluetooth** pisca emitindo um sinal sonoro. As configurações da unidade foram alteradas para o modo de pareamento múltiplo.

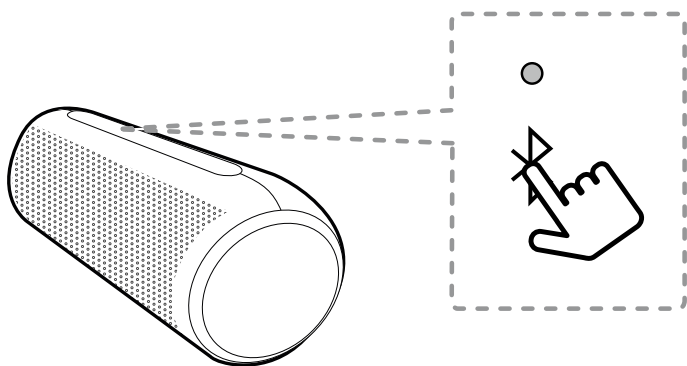



3. No outro dispositivo, Selecione “**LG-PL7 (XX)**”. Então, a unidade é conectada a 2 dispositivos **Bluetooth**.

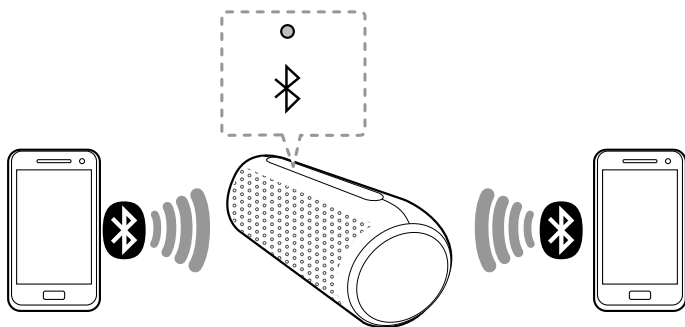

4. Quando a conexão de 2 dispositivos **Bluetooth** for bem-sucedida, o indicador Bluetooth acenderá.



! Nota

- Ao usar o modo **DUAL**, a conexão pareamento múltiplo estará indisponível. Pressione  **DUAL** para cancelar o modo **DUAL**.
- Ao usar o modo **MULTI**, a conexão pareamento múltiplo estará indisponível. Pressione  **MULTI** para cancelar o modo **MULTI**.
- Ao conectar outro dispositivo usando a entrada **AUX**, o modo de pareamento múltiplo será cancelado.
- Conecte essa unidade com até 2 dispositivos **Bluetooth** simultaneamente usando o método descrito nesta seção.
- Quando a unidade estiver pronta para o modo de pareamento múltiplo, é necessário conectar o outro dispositivo

Bluetooth dentro de um tempo determinado (aproximadamente 1 minuto), caso contrário, o modo de pareamento múltiplo será cancelado.

- A conexão no modo de pareamento múltiplo pode não ser suportada dependendo das especificações do dispositivo conectado.
- Dispositivo **Bluetooth** removível/destacável (Ex.: Dongle etc.) não suporta pareamento múltiplo.
- Mesmo que a unidade esteja conectada a dois dispositivos **Bluetooth**, não será possível reproduzir usando os dispositivos simultaneamente. Interrompa a reprodução em um dos dispositivos para iniciar no outro.
- Após a conexão do pareamento múltiplo, é necessário aguardar para que a música seja reproduzida dependendo do dispositivo **Bluetooth**.
- No caso do pareamento múltiplo, a conexão automática estará disponível apenas para um dispositivo **Bluetooth**.

Neste caso, o segundo dispositivo deverá ser conectado manualmente.

- Sair do alcance de um dispositivo **Bluetooth** sem desligar a função, pode comprometer o tempo para conexão de outros dispositivos **Bluetooth**. Mas depois de desligar e ligar, a conexão será mais rápida para conectar outros dispositivos **Bluetooth**.
- Ao tentar parear um novo dispositivo **Bluetooth** enquanto estiver usando a função pareamento múltiplo, esta unidade desconectará automaticamente o dispositivo que não estiver em uso.
- No caso de pareamento múltiplo, apenas um dispositivo **Bluetooth** terá o controle ao usar os comandos de voz.

Usando o aplicativo “LG XBOOM”

! Nota

- Recomendamos usar a versão mais recente do aplicativo.

Sobre o aplicativo “LG XBOOM”

Com o aplicativo “LG XBOOM” tenha acesso à novas funcionalidades disponíveis para controle da unidade.

Desfrute de mais recursos, efetue agora mesmo o download do aplicativo “LG XBOOM” disponibilizado gratuitamente.

Instalando o aplicativo no dispositivo Bluetooth

Existe duas maneiras de instalar o aplicativo “LG XBOOM” no seu dispositivo.

Instalar usando o Código QR

1. Instale o aplicativo “LG XBOOM” usando o **Código QR**. Use um software de digitalização para digitalizá-lo.



<Android>



<iOS>

2. Confirme a abertura do link para efetuar o download do aplicativo.

3. Na loja da Google/Apple, toque no botão “**INSTALAR**”.

! Nota

- Certifique-se de que seu dispositivo **Bluetooth** está equipado com “Google Play Store” ou “Apple App Store”.
- Certifique-se de que seu dispositivo **Bluetooth** está conectado à Internet.
- Certifique-se de que seu dispositivo possui o aplicativo para leitura de código QR. Se não, baixe-o do “Google Play Store” ou “Apple App Store”.
- Dependendo da área, o **Código QR** pode não funcionar.

Instalar usando o “Google Play Store” ou “Apple App Store”

1. Toque no ícone “Google Play Store” ou “Apple App Store”.

2. Na barra de busca, digite o “**LG XBOOM**” e inicie a pesquisa.
3. Na lista de resultados, localize e toque no aplicativo.
4. Inicie o processo de instalação tocando no item “**INSTALAR**”.

Nota

- Certifique-se de que seu dispositivo Bluetooth está conectado à Internet.
- Certifique-se de que seu dispositivo Bluetooth está equipado com “Google Play Store” ou “Apple App Store”.

Ativando o uso do aplicativo

O uso do aplicativo facilita a conexão e o uso do dispositivo **Bluetooth** nesta unidade.

1. Toque no ícone do aplicativo “**LG XBOOM**” para executá-lo. No aplicativo, acesse o menu principal e selecione o item desejado.
2. Para ativar o guia de utilização, acesse **Início** ➔ **Configuração** e ative a opção **Guia do Utilizador**.

! Nota

- O aplicativo “**LG XBOOM**” está disponível somente para o **Android 5.0** ou superior e **iOS 10** ou superior.
- O aplicativo “**LG XBOOM**” poderá não funcionar dependendo do dispositivo **Bluetooth**.
- Após a conexão do aplicativo “**LG XBOOM**”, se a música não puder ser reproduzida a partir do dispositivo, tente refazer o processo de conexão.
- Ao operar outros aplicativos ou alterar as configurações no dispositivo **Bluetooth** enquanto estiver usando o aplicativo “**LG XBOOM**”, o aplicativo “**LG XBOOM**” poderá operar de forma anormal.
- Quando o aplicativo “**LG XBOOM**” operar de forma anormal, verifique o dispositivo **Bluetooth** e a conexão do aplicativo “**LG XBOOM**” e, em seguida, tente se conectar novamente.
- Dependendo da versão do sistema operacional do dispositivo, poderão

existir algumas diferenças de operação do “**LG XBOOM**”.

- Verifique a configuração **Bluetooth** no dispositivo se a conexão do aplicativo “**LG XBOOM**” não estiver funcionando corretamente.

Modo DUAL

Desfrute dos sinais sonoros usando duas unidades iguais.

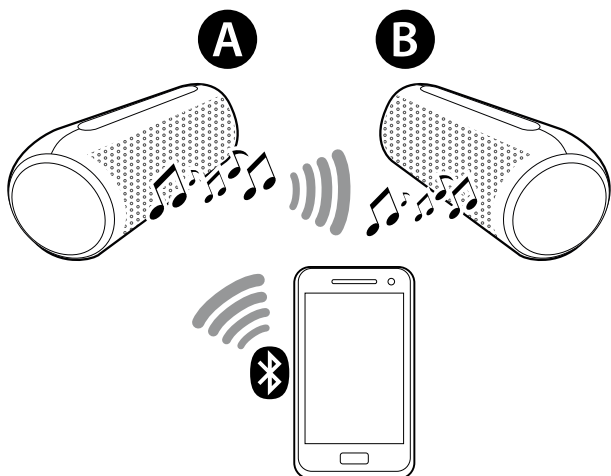

1. Em cada unidade pressione  **DUAL**. Em seguida, as unidades estarão prontas para usar a função.

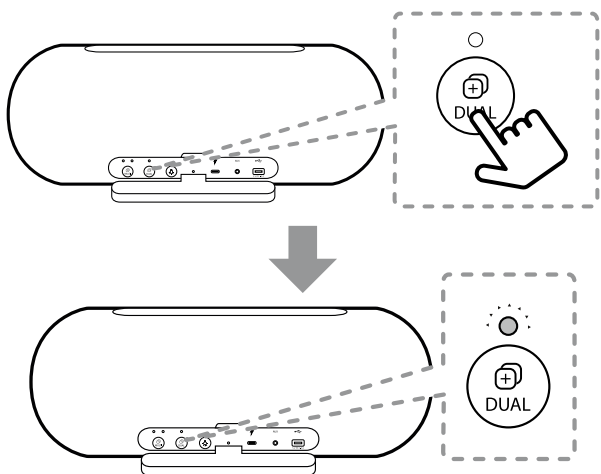

✓ Um sinal sonoro será emitido e o indicador **DUAL** pisca rapidamente em branco.

2. Caso as duas unidades estejam corretamente conectadas, o indicador **DUAL** piscará em branco. Primeiro será emitido um sinal sonoro na unidade **MAIN A** e em seguida na unidade **OTHER B**.

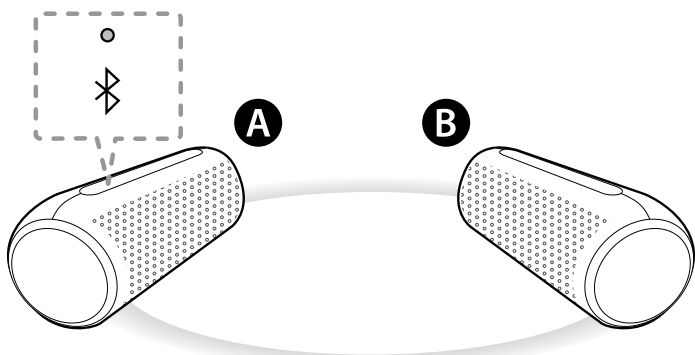

✓ **MAIN A**: Reproduz os sinais sonoros do canal esquerdo (L = Left). Indicadores ligados (**Bluetooth / DUAL**).

✓ **OTHER B**: Reproduz os sinais sonoros do canal direito (R = Right). Indicadores **DUAL** ligado e **Bluetooth** desligado.

! Nota

- A conexão pode levar até 1 minuto para ser efetivada.
 - Esta função funciona somente em unidades iguais (PL7 ➔ PL7). Para outros modelos (PL7 ➔ PL5 - exemplo) ela não atuará.
 - Caso não exista dispositivo **Bluetooth** conectado, o indicador **Bluetooth** piscará na unidade **MAIN** **A**.
 - A unidade **MAIN** é selecionada automaticamente pelo maior endereço **MAC** entre as unidades, não sendo possível escolher manualmente.
- 3.** Inicie a reprodução das músicas no dispositivo **Bluetooth**.



! Nota

- Durante o uso do modo **DUAL**, o pareamento múltiplo estará indisponível.
 - ✓ A unidade **A** conecta somente um dispositivo **Bluetooth**.

- No modo **DUAL**, somente a unidade **A** conecta dispositivos **Bluetooth**.
- Refaça o modo **DUAL** caso desligue e ligue as unidades.
- Caso haja falha de conexão, execute novamente o procedimento descrito nesta seção.
- Quando o modo **DUAL** estiver em processamento, não será possível buscar as unidades em outros dispositivos **Bluetooth**.
- Para desconectar o modo **DUAL**, pressione  **DUAL** na unidade **A** e em seguida na **B**.
- Ao usar o modo **DUAL**, os ajustes de volume, reprodução, equalizador ou efeito de iluminação poderão ser efetuados na unidade **MAIN A** e **OTHER B** ao mesmo tempo.
- Ao ativar o modo **DUAL** em uma unidade que estiver usando o modo **AUX**, ela mudará automaticamente para o modo **Bluetooth**.

- No modo **DUAL**, a ação para receber chamadas atuará somente na unidade **MAIN** devido problemas com “microfonia”.
- O modo **DUAL** será cancelado caso conecte um dispositivo portátil à unidade.
- No modo **DUAL** conecte outro dispositivo **Bluetooth** mantendo pressionado ✖ para desconectar o dispositivo atual e conectar o dispositivo **Bluetooth** desejado.
- Ao conectar um dispositivo **Bluetooth** (dispositivo iOS, etc.) nesta unidade ou usar o dispositivo, o nível do volume pode ser sincronizado com cada um deles.
- No modo **DUAL**, marque uma distância em que as caixas acústicas estejam o mais próximas possível.
- Dependendo do ambiente de rede, o modo **DUAL** pode não funcionar corretamente.





- No modo **DUAL**, o uso do comando de voz estará disponível somente na unidade **MAIN**.
- Conectar-se ao modo **DUAL** durante a reprodução pode causar problemas em alguns dispositivos.
- A unidade pode não sincronizar o áudio e o vídeo (por exemplo, TV etc.).

- Para cancelar, pressione  ou  **DUAL**.
- Pressione  **MULTI** para desativar o modo **DUAL** e ativar o modo **MULTI**.

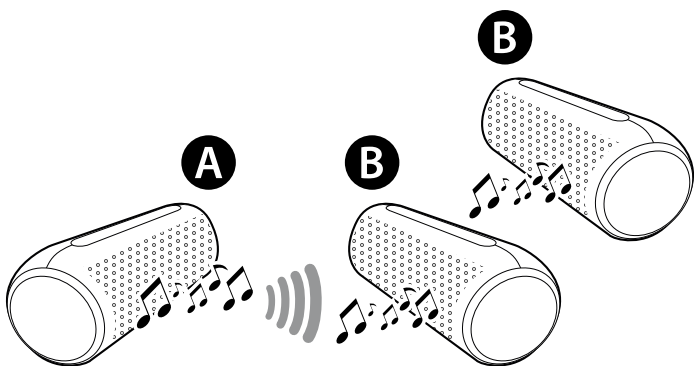
Modo **MULTI**

Desfrute dos sinais sonoros usando várias unidades.



1. Em cada unidade pressione  **MULTI**. Em seguida, o indicador **MULTI** piscará.
2. Pressione  **MULTI** repetidamente para selecionar a unidade **MAIN**  ou **OTHER** .

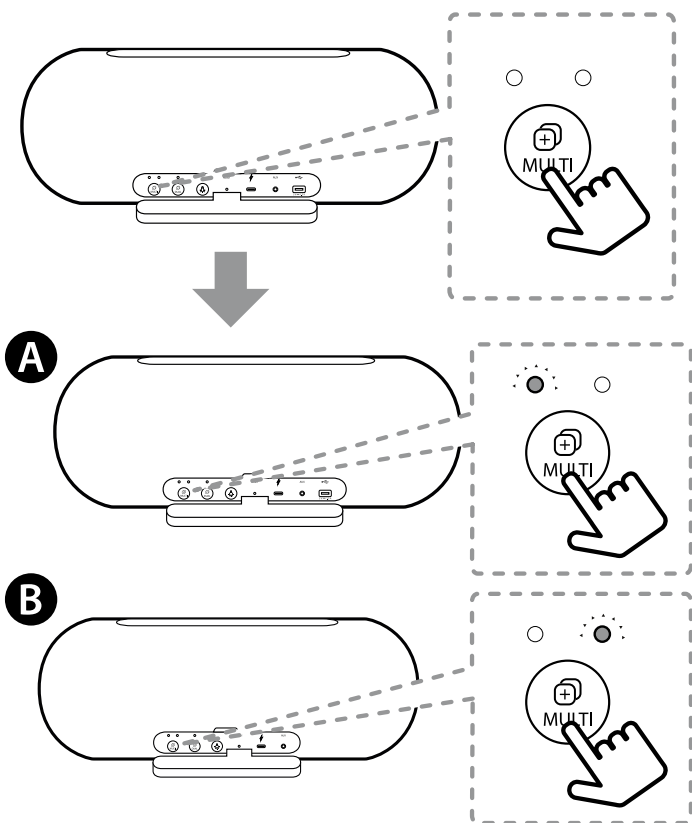

✓ Um sinal sonoro será emitido e o indicador **MULTI** pisca rapidamente em branco.

3. Caso as unidades estejam corretamente conectadas, será emitido um sinal sonoro e o indicador **MULTI** piscará em branco.

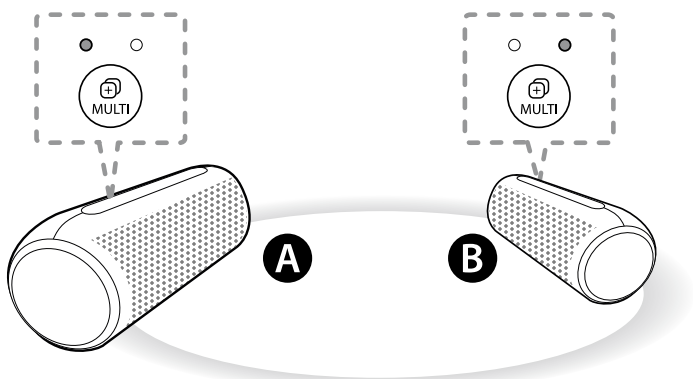

- ✓ **MAIN (A)** : Os indicadores **MULTI** e **Bluetooth** ficam ligados.
- ✓ **OTHER (B)** : O indicador **MULTI** fica ligado e o **Bluetooth** desligado.

! Nota

- A conexão pode levar até 1 minuto para ser efetivada.
- Caso deseje adicionar outra unidade (**OTHER**) após 1 minuto, será necessário pressionar  **MULTI** novamente na unidade **MAIN** e conectar a outra unidade desejada para uso da função.
- Esta função funciona somente com as unidades PL5 e PL7 series. Para outros modelos ela não atuará.

- Caso não exista dispositivo **Bluetooth** conectado, o indicador **Bluetooth** piscará na unidade **MAIN** **A**.

4. Inicie a reprodução das músicas no dispositivo **Bluetooth**.

5. Repita os passos 1 ~ 3 para conectar outra unidade desejada.

✓ **MAIN** **A** .

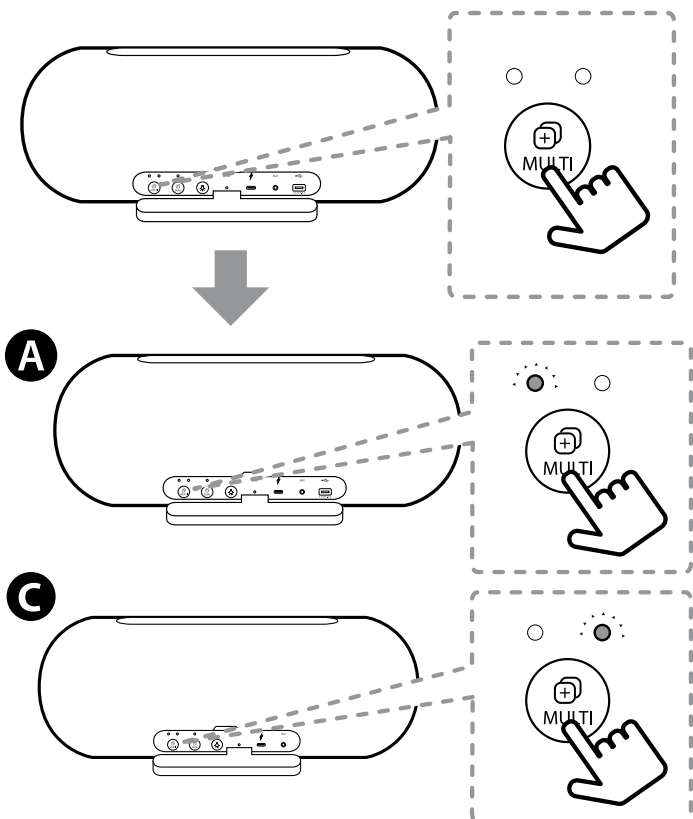

✓ **OTHER** **C** .



! Nota

- Durante o uso do modo **MULTI**, o pareamento múltiplo estará indisponível.
 - ✓ A unidade **A** conecta somente um dispositivo Bluetooth.
- No modo **MULTI**, somente a unidade **A** conecta dispositivos **Bluetooth**.
- Refaça o modo **MULTI** caso desligue e ligue as unidades.
- Caso haja falha de conexão, execute novamente o procedimento descrito nesta seção.
- Ao usar o modo **MULTI**, os ajustes de reprodução ou efeito de iluminação na unidade **MAIN A** são interligados com a unidade **OTHER**.
- Ao usar o modo **MULTI**, todos os botões das unidades **OTHER** não estão interligados com a unidade **MAIN A**.
- Ao ativar o modo **MULTI** em uma unidade que estiver usando o modo **AUX**, ela mudará automaticamente para o modo **Bluetooth**.

- No modo **MULTI**, a ação para receber chamadas atuará somente na unidade **MAIN** devido problemas com “microfonia”.
- O modo **MULTI** será cancelado caso conecte um dispositivo portátil à unidade.
- No modo **MULTI** conecte outro dispositivo **Bluetooth** mantendo pressionado ✖ para desconectar o dispositivo atual e conectar o dispositivo **Bluetooth** desejado.
- Ao conectar um dispositivo **Bluetooth** (dispositivo iOS, etc.) nesta unidade ou usar o dispositivo, o nível do volume pode ser sincronizado com cada um deles.
- No modo **MULTI**, marque uma distância em que as caixas acústicas estejam o mais próximas possível.
- Dependendo do ambiente de rede, o modo **MULTI** pode não funcionar corretamente.

- Conectar-se ao modo **MULTI** durante a reprodução pode causar problemas em alguns dispositivos.
- A unidade pode não sincronizar o áudio e o vídeo (por exemplo, TV etc.).
- Para cancelar, pressione  **DUAL**.
- Caso conecte um grande número de unidades ao mesmo tempo, é possível que ocorram falhas de conexão. Caso aconteça, por favor, efetue a busca novamente para efetuar a conexão.
- Ao pressionar  **MULTI** na unidade para selecionar outra (**OTHER**) unidade e pressionar novamente  **MULTI**, o modo de conexão estará disponível após o sinal sonoro ser emitido.

Suporte

Reiniciando

Caso a unidade pare devido algum problema, pressione **RESET** usando um objeto como um pino fino. Em seguida, a unidade é desligada. Pressione  para ligá-la novamente.

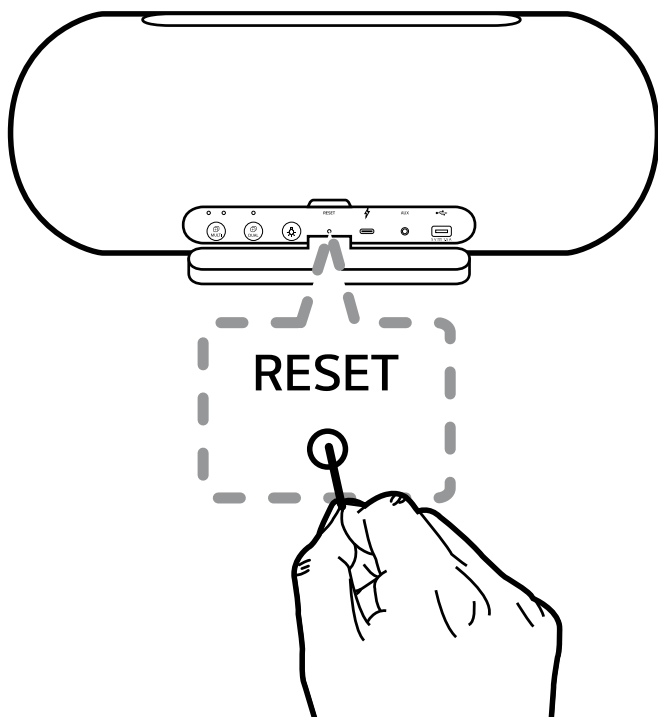

Ligar/desligar o sinal sonoro

Configure o sinal sonoro através do aplicativo “**LG XBOOM**”. Em **Configuração**, ative ou desative a opção **Som de beep**.

Colunas

Som de beep







Reprodução Automática de Música

Gerenciamento automático de energia

Caso não haja conexão ou operação por um determinado período de tempo, a energia será automaticamente desligada.

A função pode ser ativada ou desativada. Quando o ajuste for selecionado, o indicador  piscará 5 vezes e a unidade emitirá um sinal sonoro.

Função	Ação
LIGAR	Mantenha pressionado  e  (volume) por 2 segundos.
DESLIGAR	Mantenha pressionado  e  (volume) por 2 segundos.

! Nota

- Ative ou desative a função usando o aplicativo “**LG XBOOM**”.

Gerenciamento automático de energia

Caso não haja conexão ou operação por um determinado período de tempo, a energia será automaticamente desligada.



- Caso a função esteja desativada (**DESLIGAR**), a unidade será desligada somente se  for pressionado ou a bateria descarregar completamente.

Licenças e Marcas Comerciais



A marca da palavra e a logo Bluetooth® são marcas registradas de propriedade da Bluetooth SIG, Inc. e qualquer uso de tais marcas pela LG Electronics está de acordo com a licença.

Outras marcas registradas e nomes comerciais são aqueles de seus respectivos proprietários.

Made for

 **iPhone** | **iPod**

“Feito para iPhone” e “Feito para iPod” significam que um acessório eletrônico foi projetado para se conectar especificamente ao iPhone ou iPod, respectivamente, e foi certificado pelo desenvolvedor para atender aos padrões de desempenho da Apple. A Apple não é responsável pela operação deste dispositivo ou por sua conformidade com os padrões de regulamentações e de segurança. Observe que o uso deste acessório com o iPhone ou iPod pode afetar o desempenho da conexão sem fio.

iPhone/iPod compatíveis

- iPhone XS Max
- iPhone XS
- iPhone XR
- iPhone X
- iPhone 8 Plus
- iPhone 8

- iPhone 7 Plus
- iPhone 7
- iPhone SE
- iPhone 6s Plus
- iPhone 6s
- iPhone 6 Plus
- iPhone 6
- iPhone 5s
- iPod touch (6ª geração)

O sistema é compatível com a versão mais recente do iOS. Dependendo da versão do software do seu iPhone / iPod, talvez não seja possível controlar o seu iPhone / iPod a partir da unidade.

Solução de Problemas

Sem energia

- A bateria está descarregada. Recarregue a bateria.
- Conecte a unidade ao Adaptador AC (não fornecido) usando o cabo de carregamento (fornecido).

Nenhum som ou distorção sonora

- O volume da unidade ou do dispositivo inteligente está definido para o mínimo. Verifique e ajuste o volume da unidade ou do dispositivo **Bluetooth**.
 - Ao usar um dispositivo externo em um volume muito alto, a qualidade do som pode se deteriorar. Baixe o volume dos dispositivos.
 - Ao usar a unidade com a finalidade diferente de ouvir música, então a qualidade do som pode ser inferior ou a unidade pode não funcionar corretamente.
-

O pareamento do Bluetooth não está funcionando adequadamente

- Desligue e volte a ligar a função **Bluetooth** em seu dispositivo **Bluetooth** e tente novamente o pareamento.
- Certifique-se que seu dispositivo **Bluetooth** está ligado.
- Retire o obstáculo no caminho do dispositivo **Bluetooth** e da unidade.
- Dependendo do tipo do dispositivo **Bluetooth** ou do ambiente, o dispositivo pode não ser pareado com a unidade.

A unidade não funciona normalmente

- Se a bateria foi totalmente descarregada, as informações armazenadas do **Bluetooth** podem ser apagadas. As configurações anteriores podem não ser salvas quando é desligada a energia da unidade.
 - Em caso de mal funcionamento, use a unidade em um local apropriado onde a temperatura ou umidade não seja muito alta ou muito baixa.
 - Em caso de sobrecarga, os indicadores de energia e **Bluetooth** irão piscar. Desligue a unidade e em seguida ligue-a novamente.
-

As soluções anteriores não funcionam

- Pressione **RESET** na unidade com um objeto como um pino fino.

Certificação Anatel

O módulo de comunicação (RF) encontra-se certificado junto à ANATEL conforme o certificado abaixo:

**MÓDULO BLUETOOTH
MODELO: WB1NP9**



03638-19-01925

Para maiores informações, consulte o site da
ANATEL: www.anatel.gov.br

Este equipamento não tem direito à proteção contra interferência prejudicial e não pode causar interferência em sistemas devidamente autorizados.

Manuseio da unidade

Ao transportar a unidade

Por favor, guarde a caixa de embalagem original e as embalagens que acompanham o produto. Caso necessite transportar a unidade, para uma máxima

proteção, reembale conforme originalmente fornecido pelo fabricante.

Limpendo a unidade

Para limpar a unidade, use um pano macio e seco. Se as superfícies estiverem extremamente sujas, use um pano macio levemente umedecido com uma solução de detergente suave. Não use solventes fortes como álcool, benzina ou diluente, pois podem danificar a superfície.

Limpeza da superfície exterior

- Não use líquidos voláteis, como spray inseticida perto da unidade.
- Ao limpar a superfície aplicando uma pressão excessiva, poderá causar danos a mesma.
- Evite que produtos de borracha/plástico entre em contato com a unidade por longos períodos de tempo.

Especificações Técnicas

GERAL

Alimentação: 5 V $\overline{=}$ \geq 2 A (Adaptador AC) /
Bateria interna recarregável

Consumo: 10 W

Consumo (standby): < 0,5 W

Dimensões: 245 x 96 x 98 (aproximadas)

Peso (Kg): 1,50

Condições Operacionais: 5° a 35°C

Umidade Operacional: 5 % a 60%

Classificação IP: IPX5

ENTRADAS

AUX IN (Portátil): 0.5 Vrms (conector estéreo
de 3.5 mm)

SAÍDAS

USB: 5 V $\overline{=}$ 1.5 A (saída para carregamento
de dispositivos móveis)

BATERIA

Capacidade: 3900 mAh.

Funcionamento: Aproximadamente 24 horas. Pode variar dependendo do estado da bateria e das condições operacionais.

Carregamento: Menor que 5 horas (com Adaptador AC). Pode variar dependendo das condições da bateria ou da operacionalidade.

* Desenhos e especificações estão sujeitos a modificações sem prévio aviso.

* Medidas em “mm” no padrão L x A x P (Largura x Altura x Profundidade).

Certificado de Garantia

A LG Electronics do Brasil Ltda., através de sua Rede de Serviços Autorizados, garante ao usuário deste produto os serviços de Assistência Técnica para substituição de componentes ou partes, bem como mão de obra necessária para reparos de eventuais defeitos, devidamente constatados como sendo de fabricação, pelo período de 01(Um) ano, incluindo o período de garantia legal de 90 (noventa) dias, contados a partir da data de emissão da nota fiscal de compra pelo primeiro proprietário, desde que o mesmo tenha sido instalado conforme orientações descritas no manual do usuário que acompanha o produto e, somente em Território Nacional.

Garantia Legal:

O consumidor tem o prazo de 90 (noventa) dias, contados a partir da data de emissão da nota fiscal de compra, para reclamar de irregularidades (vícios) aparentes, de fácil e imediata observação no produto, como

os itens que constituem a parte externa e qualquer outra acessível ao usuário, assim como, peças de aparência e acessórios em geral.

Condições para validade da garantia legal e contratual

A Garantia Legal e Contratual perderá seu efeito se:

- O produto não for utilizado para os fins a que se destina;
- A instalação ou utilização do produto estiver em desacordo com as recomendações do Manual de Instruções;
- O produto sofrer qualquer dano provocado por mau uso, acidente, queda, agentes da natureza, agentes químicos, aplicação inadequada, alterações, modificações ou consertos realizados por pessoas ou entidades não credenciadas pela LG Electronics do Brasil Ltda;
- Houver remoção e/ou alteração do número de série ou da identificação do produto.

Condições não cobertas pela garantia legal e contratual

A Garantia não cobre:

- Danos provocados por riscos, amassados e uso de produtos químicos/abrasivos sobre o gabinete;
- Transporte e remoção de produtos para conserto que estejam instalados fora do perímetro urbano onde se localiza o Serviço Autorizado LG mais próximo. Nestes locais, qualquer despesa de locomoção e/ou transporte do produto, bem como despesas de viagem e estadia do técnico, quando for o caso, correrão por conta e risco do Consumidor;
- Desempenho insatisfatório do produto devido à instalação ou rede elétrica inadequadas;
- Troca de peças e componentes sujeitos a desgaste normal de utilização ou por dano de uso;
- Serviços de instalação, regulações externas e limpeza, pois essas

informações constam no Manual de Instruções;

- Eliminação de interferências externas ao produto que prejudiquem seu desempenho, bem como dificuldades de recepção inerentes ao local ou devido ao uso de antenas inadequadas.

Observações:

- A LG Electronics do Brasil Ltda. não assume custos ou responsabilidade relativos a pessoa ou entidade que venham a oferecer garantia sobre produtos LG, além das aqui descritas;
- As despesas decorrentes e consequentes da instalação de peças que não pertençam ao produto são de responsabilidade única e exclusiva do comprador;
- A LG Electronics do Brasil Ltda. se reserva o direito de alterar as características gerais, técnicas e estéticas de seus produtos sem prévio aviso;

- A garantia somente é válida mediante a apresentação de nota fiscal de compra deste produto;

SAC serviço de atendimento
ao consumidor

4004 5400 Capitais e Regiões Metropolitanas

***0800 707 5454** Demais localidades

*Somente chamadas originadas de telefone fixo

www.lg.com/br

EM CASO DE DÚVIDA, CONSULTE NOSSO SAC

**PRODUZIDO NO
POLO INDUSTRIAL
DE MANAUS**



CONHEÇA A AMAZÔNIA

LG Electronics do Brasil Ltda.

CNPJ: 01.166.372/0008-21

Rua Javari, nº 1004, Distrito Industrial, CEP
69075-110, Manaus/AM, Indústria Brasileira