



Scannen Sie den QR-Code, um die online-Anleitung zu öffnen.



BEDIENUNGSANLEITUNG

STAUBSAUGER



Bitte lesen Sie diese Anleitung vor der Montage aufmerksam durch. Auf diese Weise wird die Montage erleichtert und der korrekte und sichere Anschluss des Haushaltsgeräts wird gewährleistet. Bewahren Sie diese Anleitung zum schnellen Nachschlagen in der Nähe des Haushaltsgeräts auf.

DEUTSCH

A9T*****



MFL71880908
Rev.03_100224

www.lg.com

Copyright © 2022-2024 LG Electronics. Alle Rechte vorbehalten

INHALT

Diese Bedienungsanleitung kann Abbildungen oder Inhalte enthalten, die sich von Ihrem Modell unterscheiden.

Änderungen an dieser Bedienungsanleitung durch den Hersteller bleiben vorbehalten.

SICHERHEITSANWEISUNGEN

LESEN SIE ALLE ANWEISUNGEN VOR DEM GEBRAUCH.....	3
WARNUNG	3
ACHTUNG	11
FÜRSORGE FÜR DIE UMWELT	13

AUFSTELLEN

Produktübersicht	16
Aufbewahrung des Zubehörs.....	20

BETRIEB

Erste Schritte	22
Aufladen des Akkus	24
Verwendung des Wisch-Aufsatzes.....	25
Verwendung der Aufsätze und des Zubehörs.....	29

INTELLIGENTE FUNKTIONEN

Verwendung der LG ThinQ®-App.....	33
Smart Diagnosis®	36

WARTUNG

Reinigung des Geräts	37
Reinigung der Aufsätze	41

FEHLERBEHEBUNG

Bevor Sie sich an den Kundendienst wenden	45
---	----

ANHANG

Informationen zur Erinnerung	50
------------------------------------	----

SICHERHEITSANWEISUNGEN

LESEN SIE ALLE ANWEISUNGEN VOR DEM GEBRAUCH

Die folgenden Sicherheitsrichtlinien dienen dazu, unvorhergesehene Risiken oder Beschädigungen durch unsicheren oder nicht ordnungsgemäßen Betrieb des Geräts zu vermeiden. Die Richtlinien sind in die Rubriken „**WARNUNG**“ und „**ACHTUNG**“, wie nachfolgend beschrieben, unterteilt.

Sicherheitshinweise



Dieses Symbol wird angezeigt, um auf Punkte und Bedienvorgänge hinzuweisen, die ein Risiko bergen können. Lesen Sie den mit diesem Symbol gekennzeichneten Teil sorgfältig und befolgen Sie die Anweisungen, um Risiken zu vermeiden.



WARNUNG

Damit wird angezeigt, dass die Nichtbeachtung der Anweisung zu ernsthaften Verletzungen oder zum Tod führen kann.



ACHTUNG

Damit wird angezeigt, dass die Nichtbeachtung der Anweisungen zu leichten Verletzungen oder einer Beschädigung des Geräts führen kann.

WARNUNG

WARNUNG

- Befolgen Sie grundlegende Vorsichtsmaßnahmen, um Explosionen, Brandgefahren, Stromschläge, Verbrühungen oder sonstige Personenschäden zu vermeiden. Dazu gehört Folgendes:

Technische Sicherheit

- Dieses Gerät kann von Kindern ab 8 Jahren sowie von Personen mit eingeschränkten physischen, sensorischen oder geistigen Fähigkeiten oder mangelnder Erfahrung und Kenntnis benutzt werden, wenn sie beaufsichtigt oder bezüglich des sicheren Gebrauchs des Gerätes unterwiesen wurden und die daraus resultierenden Gefahren verstehen. Kinder sollten nicht mit dem Gerät spielen. Reinigung und Wartung sollten nicht von Kindern ohne Aufsicht durchgeführt werden.
- Kinder unter 3 Jahren sollten ferngehalten werden, es sei denn, sie werden ständig beaufsichtigt.
- Lassen Sie das Gerät nicht als Spielzeug verwenden. Bei Verwendung durch oder in der Nähe von Kindern ist besondere Vorsicht geboten.
- Erlauben Sie Kindern nicht, mit dem Gerät zu spielen oder sich daran anzulehnen.
- Verwenden Sie das Gerät nicht mit beschädigtem Netzkabel oder Stecker. Ein beschädigtes Kabel muss ausgetauscht werden. Wenn das Gerät nicht ordnungsgemäß funktioniert, fallen gelassen oder beschädigt wurde, im Freien stand oder ins Wasser gefallen ist, bringen Sie es zu einem LG Electronics-Kundendienstzentrum, um die Funktionsfähigkeit prüfen zu lassen.
- Ziehen oder tragen Sie das Gerät nicht am Kabel, verwenden Sie das Kabel nicht als Griff, klemmen Sie das Kabel nicht in einer geschlossenen Tür ein, und ziehen Sie das Kabel nicht um scharfe Kanten oder Ecken. Stellen Sie das Gerät nicht auf das Kabel. Halten Sie das Kabel von heißen Oberflächen fern.
- Ziehen Sie den Stecker nicht am Kabel aus der Steckdose. Greifen Sie zum Ausstecken am Stecker, nicht am Kabel.
- Verlegen Sie die Kabel von anderen Geräten außerhalb des zu reinigenden Bereichs.

Akku

- Verwenden Sie niemals den Akku, den Netzadapter und die Ladestation von anderen Geräten mit diesem Gerät. Verwenden Sie

nur den Akku und die Ladestation, die von LG Electronics bereitgestellt werden.

- Verwenden Sie den Akku, den Netzadapter und die Ladestation für dieses Gerät niemals mit anderen Geräten.
- Ziehen Sie den Netzstecker und entfernen Sie den Akku, wenn das Gerät über einen längeren Zeitraum nicht benutzt wird.
- Verwenden Sie keine veränderten oder beschädigten Akkus.
- Nehmen Sie den Akku nicht auseinander, entfernen Sie diesen nicht und schließen Sie ihn nicht kurz.
- Wenn Sie den Akku oder das Gerät entsorgen, nehmen Sie den Akku aus dem Gerät und entsorgen Sie diesen sicher und ordnungsgemäß.
- Tauschen Sie die Akkus ordnungsgemäß aus, wenn sie nicht mehr funktionstüchtig sind.
- Beziehen Sie sich für das Austauschen des Akkus auf die Anweisungen im Abschnitt **Aufladen des Akkus**.
- Beachten Sie bei der Entsorgung dieses Geräts die Vorschriften für die Entsorgung von wiederaufladbaren Lithium-Ionen-Akkus.
- Beachten Sie beim Umgang mit dem und der Entsorgung des Akkus alle örtlichen Verordnungen und Vorschriften.
- Verhindern Sie ein unbeabsichtigtes Starten. Gewährleisten Sie, dass der Schalter in der Position „Aus“ steht, bevor Sie das Gerät mit dem Akku verbinden oder es in die Hand nehmen oder tragen.
- Trennen Sie den Akku vom Gerät, bevor Sie Einstellungen vornehmen, Zubehörteile ändern, das Gerät reinigen, warten oder aufbewahren.
- Halten Sie den Akku von anderen Metallgegenständen wie Büroklammern, Münzen, Schlüsseln, Nägeln, Schrauben oder anderen kleinen Metallgegenständen fern, die eine Verbindung von einer Klemme zur anderen schaffen können, wenn er nicht benutzt wird.
- Unter missbräuchlichen Bedingungen kann Flüssigkeit aus dem Akku austreten. Vermeiden Sie in diesem Fall den Kontakt damit. Wenn es versehentlich zu einem Kontakt kommt, spülen Sie betroffene Stellen

gründlich mit Wasser. Wenn Flüssigkeit in die Augen gelangt, suchen Sie zusätzlich ärztliche Hilfe auf.

- Wenn das Gerät über einen längeren Zeitraum ungenutzt aufbewahrt werden soll, sollten Sie die Akkus herausnehmen.
- Bevor Sie den Akku herausnehmen, müssen Sie das Gerät ausschalten.
- Stecken Sie den Akku beim Anschlussstück in den Produktkörper vollständig ein, bis er einrastet.

Spezifikationen der Akkus

- Akkus gehören zum Produktumfang, die Anzahl der Akkus hängt von dem gekauften Modell ab.
 - **Modellbezeichnung:** EAC633822** or EAC637586**
 - **Typ:** Wiederaufladbarer Lithium-Ionen-Akku
 - **Nennkapazität:** 2.400 mAh

Aufstellen

- Um einen elektrischen Schlag oder Feuer zu vermeiden, laden oder bewahren Sie das Gerät nicht an einem Ort auf, an dem es Wasser, Regen oder hoher Luftfeuchtigkeit ausgesetzt ist.
- Laden oder bewahren Sie das Gerät an einem gut belüfteten Ort auf.
- Vermeiden Sie den Betrieb des Geräts in Bereichen, in denen die Gefahr des Austretens von brennbarem Gas, Industrieöl oder Metallstaub besteht.
- Bewahren Sie das Gerät, das Netzkabel oder den Stecker nicht in der Nähe von Heizgeräten oder offenen Flammen auf.
- Stellen Sie die Ladestation auf einer festen, ebenen Fläche auf.
- Verwenden oder bewahren Sie das Gerät nicht bei Temperaturen unter 5 °C oder über 38 °C auf.
- Bewahren Sie das Gerät nicht an Orten auf, an denen es Temperaturen unter dem Gefrierpunkt oder Witterungseinflüssen ausgesetzt ist.

- Achten Sie bei der Aufstellung oder Versetzung des Geräts darauf, das Netzkabel oder den Stecker nicht zu quetschen, zu brechen oder zu beschädigen.

Betrieb

- Lesen Sie alle Anweisungen, bevor Sie das Gerät benutzen, und bewahren Sie diese Anweisungen auf.
- Verwenden Sie das Gerät nur wie in dieser Anleitung beschrieben. Verwenden Sie nur das vom Hersteller empfohlene Zubehör.
- Das Gerät ist nur für den normalen Hausgebrauch ausgelegt. Es darf nicht für eventuelle Anwendungen in Nichtwohngebäuden, im Gewerbe oder in der Industrie verwendet werden.
- Berühren Sie das Netzkabel, den Stecker oder die Bedienelemente des Geräts nicht mit nassen Händen.
- Wischen Sie eventuelle Feuchtigkeit oder Schmutz mit einem trockenen Tuch vom Kabel oder Stecker ab.
- Versuchen Sie niemals das Gerät zu bedienen, wenn es beschädigt oder nicht funktionsfähig ist, teilweise auseinandergenommen wurde oder fehlende oder defekte Teile aufweist, einschließlich eines beschädigten Kabels oder Steckers. Bringen Sie das Gerät zu einem von LG Electronics beauftragten Servicezentrum oder Händler, um Hilfe zu erhalten.
- Wenden Sie keine übermäßige Kraft auf das Netzkabel an, um es zu biegen, und legen Sie es nicht unter einen schweren Gegenstand, da es sonst beschädigt wird.
- Verwenden Sie mit diesem Gerät keine Mehrfachsteckdosen-Adapter. Stellen Sie sicher, dass Sie einen Steckplatz mit einer Kapazität von 10 A verwenden.
- Schließen Sie das Gerät nicht an eine beschädigte oder lose Steckdose an.
- Ziehen Sie den Netzstecker, wenn Sie das Gerät über einen längeren Zeitraum nicht benutzen.
- Das Netzkabel darf nicht beschädigt, verändert, übermäßig gebogen, verdreht, gezogen, gequetscht oder erhitzt werden.

- Entfernen Sie eventuell auf dem Boden liegende Kabel oder Schnüre, bevor Sie das Gerät benutzen.
- Vermeiden Sie es, die Stifte des Netzsteckers mit den Fingern zu berühren, wenn Sie das Netzkabel aus der Steckdose ziehen.
- Bedecken Sie das Netzkabel nicht mit einem Vorleger oder Teppichboden.
- Stecken Sie den Netzstecker fest in die Steckdose, so dass er nicht lose ist.
- Wenn das Produkt nass wurde, wenden Sie sich an ein LG Electronics-Servicezentrum oder einen Händler, um Anweisungen zu erhalten, bevor Sie das Produkt wieder verwenden.
- Wenn das Produkt seltsame Geräusche, Gerüche oder Rauch abgibt, stellen Sie den Gebrauch ein und wenden Sie sich an ein LG Electronics-Kundeninformationszentrum.
- Nur die qualifizierten Techniker oder das Servicepersonal von LG Electronics dürfen das Gerät auseinandernehmen, reparieren oder verändern.
- Stecken Sie niemals einen scharfen (metallischen) Gegenstand in ein Loch oder einen Spalt im Gerät oder in der Ladestation.
- Saugen Sie keine Flüssigkeiten mit diesem Gerät auf. Achten Sie darauf, dass kein Wasser, Getränk oder Reinigungsmittel in das Innere des Geräts oder der Ladestation gelangt.
- Lassen Sie das Gerät keine Klingen, scharfe Finger- oder Fußnägel, Sägespäne, scharfe Gegenstände oder heiße oder kalte Asche aufsaugen.
- Erlauben Sie Kindern nicht, das Gerät zu benutzen.
- Lassen Sie Kinder oder Haustiere nicht in die Nähe des Geräts kommen, wenn Sie es benutzen, aufladen oder aufbewahren.
- Stecken Sie die Aufsätze oder Zubehör nicht in den Mund.
- Halten Sie Kleidung, Haare, Finger oder andere Körperteile von den Öffnungen und beweglichen Teilen fern.
- Betreiben Sie das Gerät nicht, wenn der Saug einlass oder -auslass blockiert ist.

- Betreiben Sie das Gerät nicht ohne eingesetzten Staubbehälter und Filter.
- Verwenden Sie das Gerät nicht in einem geschlossenen Raum, in dem Dämpfe von Farbverdünnern, Mottenschutzmitteln, brennbarem Staub oder anderen explosiven oder giftigen Materialien vorhanden sind.
- Berühren Sie nicht die Klemmen des Geräts oder der Ladestation und stecken Sie keine elektrisch geladenen Gegenstände in das Gerät oder die Ladestation.
- Bewahren Sie das Gerät immer in der Ladestation auf, wenn es nicht benutzt wird.
- Lehnen Sie das Gerät nicht an Wände, Stühle oder Tische.
- Wenn der Sicherungsschalter ausgelöst wird, sobald das Produkt auf die Ladestation gestellt wird, entfernen Sie das Gerät sofort von der Ladestation. Wenden Sie sich an ein LG Electronics-Kundendienstzentrum.
- Seien Sie bei der Reinigung auf Treppen besonders vorsichtig.
- Verwenden oder bewahren Sie keine Heizgeräte oder brennbaren Substanzen (Äther, Benzol, Alkohol, Chemikalien, brennbare Sprays, Insektizide, Lufterfrischer oder Kosmetika) in unmittelbarer Nähe des Geräts auf.
- Versuchen Sie nicht, mit diesem Gerät flüssige Substanzen (Wasser, Getränke), geruchsintensive Substanzen (Süßigkeiten, Schokolade, Exkremete von Haustieren), Metallgegenstände (Klingen, Stifte), brennbare Substanzen, Verbrennungs-/Rauchgegenstände (Zigaretten, Streichhölzer oder heiße Asche), Tenside oder Glasstücke zu entfernen.
- Betreiben Sie im Falle einer Leckage (Erdgas, Propangas usw.) weder dieses noch ein anderes Gerät. Öffnen Sie sofort ein Fenster oder eine Tür, um den Bereich zu belüften.
- Halten Sie die Ladestation nicht kopfüber, wenn sich der Akku in der Ladestation befindet.
- Setzen Sie das Gerät, insbesondere den Akku, nicht Hitze, einem Heizgerät oder direkter Sonneneinstrahlung aus.

- Lagern Sie das Gerät und den Akku nicht in einem Fahrzeug, das direkter Sonneneinstrahlung ausgesetzt ist.
- Lassen Sie niemals Wasser, Getränke oder Reinigungsmittel in das Innere des Akkus gelangen.
- Wenden Sie keine mechanischen Stöße auf den Akku an.

Wartung

- Ziehen Sie unbedingt den Netzstecker, wenn Sie die Ladestation reinigen oder warten.
- Reinigen Sie die Einlassöffnung oder den Staubbehälter nicht mit Wasser oder Reinigungsmitteln.
- Verwenden Sie keine Reinigungsmittel, Polituren oder Lufterfrischer zur Reinigung des Staubbehälters.
- Bringen Sie keine brennbaren Substanzen (Benzin oder Verdünner) oder oberflächenaktive Stoffe (Reinigungsmittel oder Badeseife) auf das Gerät auf oder sprühen Sie diese ein.
- Waschen Sie sich nach dem Umgang mit den Aufsätzen die Hände. Die Aufsätze enthalten Kohlefasern und der Kontakt kann zu leichten Hautreizungen führen.

Entsorgung

- Halten Sie das Verpackungsmaterial außerhalb der Reichweite von Kindern. Verpackungsmaterialien können ein Erstickungsrisiko für Kinder darstellen.
- Entsorgen Sie den Karton, die Plastiktasche und anderes Verpackungsmaterial, nachdem das Gerät ausgepackt wurde. Kinder könnten diese zum Spielen verwenden. Kartons, die mit Vorleger, Bettdecken oder Plastikfolien bedeckt sind, können zu luftdichten Kammern werden.
- Entsorgen Sie das Gerät gemäß den örtlichen, staatlichen und regionalen Gesetzen und Vorschriften.
- Wenden Sie sich an die örtliche Stadtverwaltung oder die zuständige Regierungsbehörde, bevor Sie das Gerät entsorgen.

Wischaufsatz

- Wischen Sie keine scharfen Gegenstände (Glasstücke, Draht, Klingen, Stifte usw.) mit dem angebrachten Wischaufsatz auf. Beim Reinigen der Wischpads nach dem Wischen könnten Sie sich an einem scharfen Gegenstand verletzen, der am Pad haftet.

ACHTUNG

ACHTUNG

- Um das Risiko von Personenschäden, Fehlfunktionen oder Schäden am Produkt oder Eigentum bei der Verwendung des Geräts zu verringern, befolgen Sie grundlegende Vorsichtsmaßnahmen, darunter die folgenden:

Betrieb

- Dieses Gerät verfügt über eine eingebaute Sicherheitsvorrichtung, um Schäden durch Überhitzung zu verhindern. Wenn das Gerät nach längerem Gebrauch überhitzt wird, schaltet es sich automatisch aus. Lassen Sie das Gerät in diesem Fall etwa eine Stunde lang an einem kühlen, gut belüfteten Ort stehen, bevor Sie es wieder einschalten.
- Setzen Sie das Produkt keinen Stößen aus und lassen Sie es nicht fallen.
- Setzen Sie keine nassen oder feuchten Filter ein.
- Verwenden Sie zum Reinigen des Geräts immer ein weiches Tuch. Reinigen Sie das Produkt nicht mit einem flüchtigen oder organischen Lösungsmittel (Verdünner oder Aceton).
- Reinigen Sie dieselbe Stelle nicht wiederholt über einen längeren Zeitraum. Andernfalls kann der Teppich oder der Bodenbelag beschädigt werden.
- Halten Sie die Finger beim Zusammensetzen des Geräts oder der Ladestation von Quetschstellen fern.
- Wenden Sie keine Kraft oder eventuelle Stöße auf den Zyklonsiebfilter an.
- Nehmen Sie den Akku während des Betriebs nicht heraus.

Wischaufsatz

- Verwenden Sie den Wischaufsatz nicht für andere Zwecke (z. B. Polieren eines Autos, Reinigen von Fenstern) als die häusliche Bodenreinigung.
- Verwenden Sie den Wischaufsatz nicht zum Aufwischen von Flüssigkeiten (Wasser, Getränke).
- Bringen Sie bei Verwendung des Wischaufsatzes immer die Wischpads an.
- Reinigen Sie mit dem Wischaufsatz keine beschichteten, rauen oder empfindlichen schwimmenden Böden und Teppiche.
- Verwenden Sie den Wischaufsatz nicht zur wiederholten Reinigung der gleichen Stelle über einen längeren Zeitraum. Durch das Einspeisen von Wasser an den Wischaufsatz kann Wasser in den Staubeinlass gelangen und das Gerät beschädigen.
- Treten Sie nicht auf den Wischaufsatz.
- Nasse Böden können eine Rutschgefahr darstellen. Lassen Sie Böden vollständig trocknen, bevor Sie diese betreten.
- Bewahren Sie das Gerät immer ausschließlich mit entleertem Wassertank auf.

FÜRSORGE FÜR DIE UMWELT

Entsorgung Ihrer Altgeräte



- Das durchgestrichene Symbol eines fahrbaren Abfallbehälters weist darauf hin, dass Elektro- und Elektronik-Produkte (WEEE) getrennt vom Hausmüll entsorgt werden müssen. Bitte entsorgen Sie Altgeräte getrennt von anderem Abfall und bringen Sie diese zu einer ausgewiesenen Sammelstelle für das Recycling von elektrischen und elektronischen Geräten. Falls die Geräte Batterien oder Lampen enthalten, die vom Endverbraucher ohne Beschädigung leicht entnommen werden können, trennen Sie diese bitte vor der Entsorgung von den Hauptgeräten, es sei denn, Sie möchten, dass die alten Geräte wiederverwendet werden (alte Batterien und Lampen werden getrennt gesammelt). Bitte beachten Sie auch, dass Sie persönlich dafür verantwortlich sind, personenbezogene Daten auf dem Gerät zu löschen, bevor Sie Ihre Geräte entsorgen.
- Alte elektrische Produkte können gefährliche Substanzen enthalten, die eine korrekte Entsorgung dieser Altgeräte erforderlich machen, um schädliche Auswirkungen auf die Umwelt und die menschliche Gesundheit zu vermeiden. Ihre ausgedienten Geräte können wiederverwendbare Teile enthalten, mit denen möglicherweise andere Produkte repariert werden können, aber auch sonstige wertvolle Materialien enthalten, die zur Schonung knapper Ressourcen recycelt werden können.
- Sie können Ihr Gerät entweder in den Laden zurückbringen, in dem Sie das Produkt ursprünglich erworben haben oder Sie kontaktieren Ihre Gemeindeabfallstelle für Informationen über die nächstgelegene autorisierte WEEE Sammelstelle. Bitte beachten Sie, dass einige^{*1}Vertreiber verpflichtet sind :
 - bei der Abgabe eines neuen Elektro- oder Elektronikgerätes an einen Endnutzer ein Altgerät des Endnutzers der gleichen Geräteart unentgeltlich zurückzunehmen, und

- Altgeräte, die in keiner äußeren Abmessung größer als 25 Zentimeter sind, im Einzelhandelsgeschäft oder in unmittelbarer Nähe hierzu unentgeltlich zurückzunehmen;

Wenn Offline oder Online Händler Neugeräte an Privathaushalte liefern, sind sie verpflichtet, Altgeräte direkt bei diesen abzuholen oder Rückgabemöglichkeiten in zumutbarer Entfernung anzubieten. Daher empfehlen wir Ihnen sich für weitere Informationen an Ihren Händler zu wenden.

- LG Electronic Deutschland GmbH ist ordnungsgemäß als Hersteller in Deutschland registriert. Damit trägt LG deutschlandweit zur Sammlung von Elektro- und Elektronik-Altgeräten bei, die Sie in kommunalen Getrenntsammlstellen abgeben. Die aktuellsten Informationen finden Sie unter: www.lg.com/global/recycling oder <https://www.lg.com/de/support/altgeraete-rueckgabe>.
- *1 Vertreiber mit einer Verkaufsfläche für Elektro- und Elektronikgeräte von mindestens 400 Quadratmetern sowie Vertreiber von Lebensmitteln mit einer Gesamtverkaufsfläche von mindestens 800 Quadratmetern, die Elektro- und Elektronikgeräte anbieten

Entsorgen von alten Akkus



- Dieses Symbol kann mit den chemischen Symbolen für Quecksilber (Hg), Kadmium (Cd) oder Blei (Pb) kombiniert sein, wenn die Akkus mehr als 0,0005 % Quecksilber, 0,002 % Kadmium oder 0,004 % Blei enthalten.
- Akkus müssen immer getrennt vom Hausmüll in staatlichen oder kommunalen Sammeleinrichtungen und entsprechend den geltenden Vorschriften entsorgt werden.
- Durch eine vorschriftsmäßige Entsorgung Ihrer alten Akkus können schädliche Auswirkungen auf Mensch, Tier und Umwelt vermieden werden.
- Ausführliche Informationen zur Entsorgung von alten Akkus erhalten Sie bei den lokalen Behörden, der Entsorgungseinrichtung oder dem Fachhändler, bei dem Sie das Produkt erworben haben (<http://www.lg.com/global/sustainability/environment/take-back-recycling/global-network-europe>).

AUFSTELLEN

Produktübersicht

Die Abbildungen in dieser Anleitung können sich von den tatsächlichen Bestandteilen und Zubehörteilen unterscheiden, die vom Hersteller ohne vorherige Ankündigung zum Zweck der Produktverbesserung geändert werden können.

Vorderansicht

*1 Nur bei bestimmten Modellen.

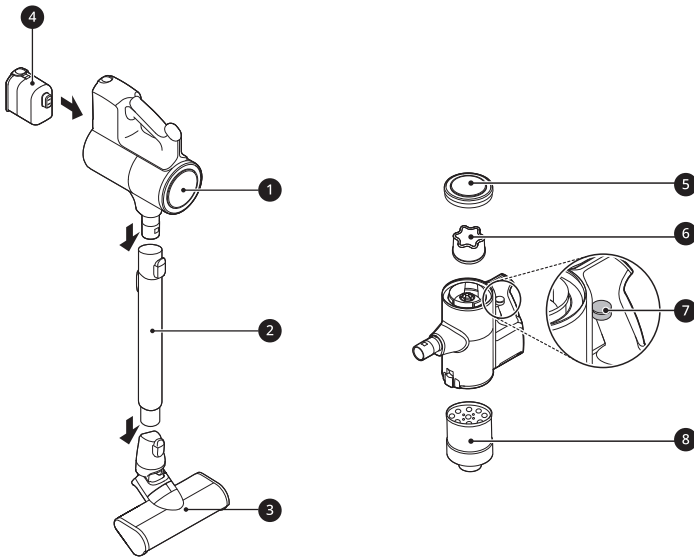

- ① Produktgehäuse
- ② Teleskop-Verlängerungsrohr
- ③ Aufsatz
- ④ Akku (Dual-Akku*¹)
- ⑤ HEPA-Filter
- ⑥ Vorfilter
- ⑦ Kompressorhebel
- ⑧ Zyklonsiebfilter

HINWEIS

- Verwenden Sie den Staubsauger nur mit der mitgelieferten Ladestation. Die Verwendung einer anderen als der für den Staubsauger ausgelegten Ladestation kann dazu führen, dass der Staub nicht aus dem Staubsauger entleert wird, da die Ladestation nicht richtig abgedichtet ist.
-

Zubehör

*1 Nur bei bestimmten Modellen.

Mitgeliefertes Zubehör

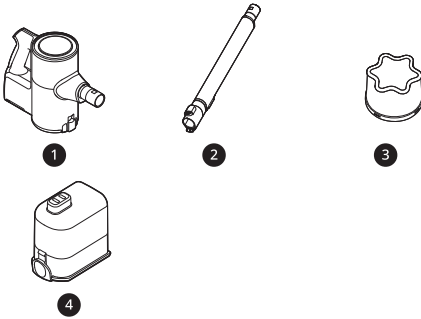

- ❶ Produktgehäuse
- ❷ Teleskop-Verlängerungsrohr
- ❸ Vorfilter
- ❹ Akku (Dual-Akku*¹)

Grundlegendes Zubehör

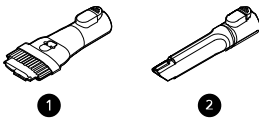

- ❶ Kombinationszubehör
- ❷ Fugenaufsatz

Aufsätze

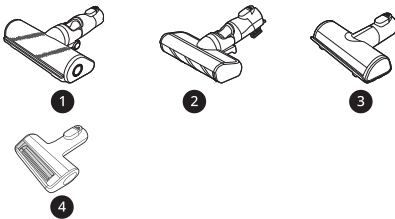

- ❶ Teppichaufsatz*¹
- ❷ Schlanker Hartbodenaufsatz*¹
- ❸ Bettwäsche-Aufsatz*¹

- ❹ Tierhaar-Aufsatz*¹

Zubehör

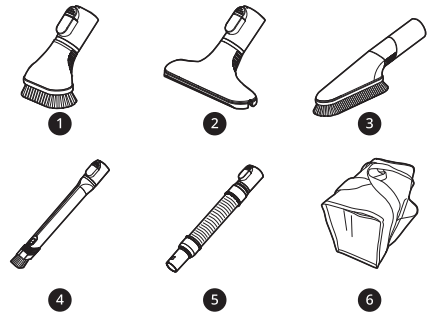

- ❶ Aufsatz für hartnäckigen Schmutz*¹
- ❷ Matratzenaufsatz*¹
- ❸ Multi-Winkel Aufsatz*¹
- ❹ Flexibler Fugenaufsatz*¹
- ❺ Flexible Schlauchverlängerung*¹
- ❻ Zubehörtasche*¹

Wisch-Zubehör

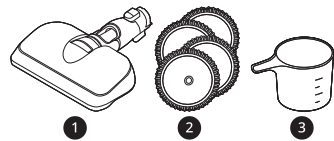

- ❶ Wischaufsatz*¹
- ❷ Wischpads für die allgemeine Reinigung*¹
- ❸ Messbecher*¹

HINWEIS

- Die Wischpads, die Akkus, der Abgasfilter und der Vorfilter müssen nach einer bestimmten Nutzungsdauer ausgetauscht werden. Wenden Sie sich an ein LG Electronics-Kundendienstzentrum.

Spezifikationen

Gerät

Modell	A9T*****	
Abmessungen (Breite x Tiefe x Höhe)	260 mm x 270 mm x 1.120 mm	
Gewicht	Ca. 2,6 kg	
Leistungsaufnahme	370 W im Turbo-Modus (Maximum 590 W) 120 W im Power-Modus 68 W im Normalen Modus	
Akku-Laufzeit (Verwendung von zwei Akkus)	Verwendung mit einem Aufsatz ^{*1} Bis zu 12 Minuten im Turbo-Modus Bis zu 40 Minuten im Power-Modus Bis zu 80 Minuten im Normalen Modus	Verwendung mit dem Zubehör Bis zu 14 Minuten im Turbo-Modus Bis zu 60 Minuten im Power-Modus Bis zu 120 Minuten im Normalen Modus
Akku-Laufzeit (Verwendung eines Akkus)	Verwendung mit einem Aufsatz ^{*1} Bis zu 6 Minuten im Turbo-Modus Bis zu 20 Minuten im Power-Modus Bis zu 40 Minuten im Normalen Modus	Verwendung mit dem Zubehör Bis zu 7 Minuten im Turbo-Modus Bis zu 30 Minuten im Power-Modus Bis zu 60 Minuten im Normalen Modus

- Die Abmessungen beziehen sich auf das komplett zusammengesetzte Gerät mit Produktgehäuse, Teleskop-Verlängerungsrohr und Aufsatz.
- Die Saugleistung ist ein Mittelwert der von einem unabhängigen Prüflabor geprüften Saugleistung nach der Norm IEC 62885-2, 5.8. Einzeln gemessene Daten würden sich von einem Laborprüfungsergebnis unterscheiden.
- Die Akku-Laufzeit ist das Ergebnis der Verwendung eines vollständig geladenen Akkus gemäß der LG Electronics-Prüfnorm. Die Ergebnisse können je nach tatsächlicher Nutzungsumgebung und -dauer unterschiedlich sein.

*1 Der Aufsatz enthält den Motor mit Direktantrieb, der den Düsenreinigungskopf direkt dreht.

Ladestation

Modell	VDS-ST1****
Eingang	230 V~ 50 Hz
Ausgang	28,3 V=== 1,15 A
Leistungsaufnahme	1700 W (Reinigung) 0,4 A (Aufladen)

Aufbewahrung des Zubehörs

Zusammensetzen und Aufbewahren des Geräts

Führen Sie die folgenden Schritte aus, um das Gerät sicher zusammenzusetzen.

- 1 Bringen Sie das Teleskop-Verlängerungsrohr **3**, den Aufsatz **4** oder das Zubehör fest am Produktgehäuse **1** an.
 - Um das Teleskop-Verlängerungsrohr abzunehmen, drücken Sie den Auslöseknopf des Rohrs **2**.

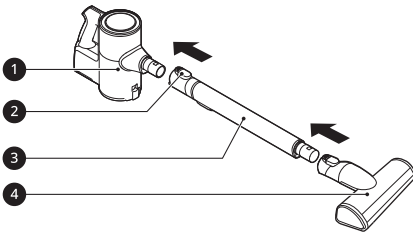

- 2 Setzen Sie das Produkt auf die Ladestation.

- Wenn der Staubsauger ordnungsgemäß in das Produkt passt, ertönt eine Melodie. Wenn die Melodie nicht ertönt, setzen Sie den Staubsauger erneut ein.

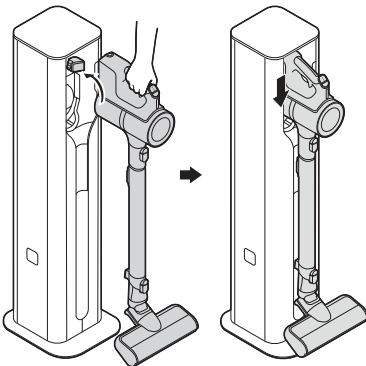

Aufbewahrung des Zubehörs

Verwenden Sie das Produkt zum Aufbewahren des Einlasses und der Bestandteile, die mit dem Staubsauger geliefert werden.

Die Bestandteile können sich je nach Staubsaugermodell unterscheiden.

Aufbewahren auf den Seitenflächen

- 1 Öffnen Sie den Aufsatzhaken **1** auf beiden Seiten des Produkts.
 - Um die Aufsatzhaken zu öffnen, drücken Sie auf der rechten Seite. Achten Sie darauf, dass Sie sich beim Öffnen nicht die Finger einklemmen.

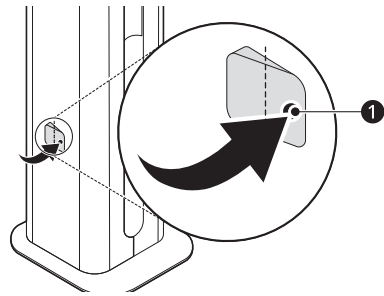

- 2 Hängen Sie den Aufsatz an den Aufsatzhaken.

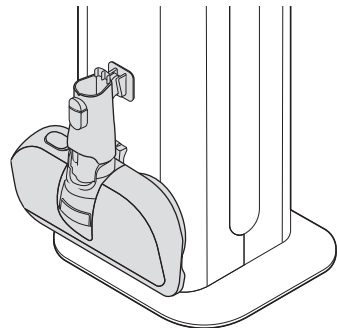

Aufbewahren im Inneren

- 1 Öffnen Sie die linke Tür des Produkts und stecken Sie den Bettwäsche-Aufsatz oder den Tierhaar-Aufsatz ① zum Aufbewahren ein.

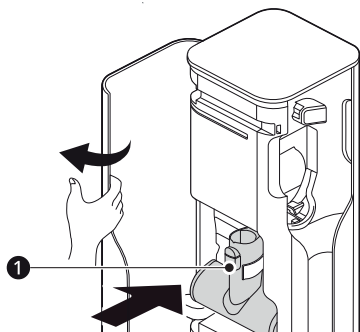

- Um das Produkt zu transportieren, öffnen Sie beide Türen und halten Sie es an den abgebildeten Stellen fest.

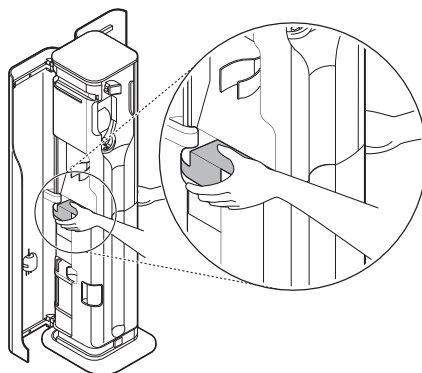

- 2 Öffnen Sie die rechte Tür und stecken Sie das Kombinationszubehör ② und den Fugenaufsatz ③ zur Aufbewahrung ein.

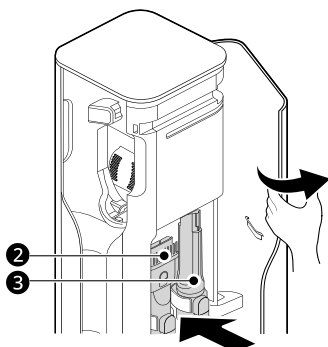

HINWEIS

- Bevor Sie das Produkt bewegen, ziehen Sie den Netzstecker und nehmen Sie den Staubsauger, die Aufsätze und das Zubehör heraus.

BETRIEB

Erste Schritte

Vor der Verwendung des Geräts

- Stützen Sie die Unterseite des Geräts ab, wenn Sie eine erhöhte Oberfläche reinigen.
- Um Kratzer auf polierten Böden zu vermeiden, halten Sie das Zubehör sowie die Feger und Rollen der Bürsten frei von Haaren, Splitt, Sand oder scheuernden Gegenständen.
- Stellen Sie sicher, dass der Abgasfilter und Vorfilter ordnungsgemäß eingesetzt sind, bevor Sie das Gerät benutzen.
- Schließen Sie die Abdeckung des Staubbehälters ordnungsgemäß, bevor Sie das Gerät benutzen. Wenn die Abdeckung des Staubbehälters offen gelassen wird, kann die Saugkraft nachlassen und das Reinigungsergebnis beeinträchtigt werden.
- Bewahren Sie das Gerät in der Ladestation auf oder legen Sie es flach auf den Boden, wenn es nicht benutzt wird. Das Anlehnen des Geräts an eine Wand oder einen Stuhl kann zu Produktschäden oder Verletzungen führen, wenn das Gerät herunterfällt.
- Umgebungsbedingungen wie Temperatur und Feuchtigkeit können dazu führen, dass sich das Gerät statisch auflädt. Wenden Sie sich bitte an das LG Electronics-Kundeninformationszentrum, wenn das Problem andauert.
- Stellen Sie sicher, dass Sie eventuelle Fremdkörper, wie z. B. Socken, entfernen, bevor Sie das Gerät benutzen. Eventuelle Fremdkörper an der Einlassöffnung oder am Teleskop-Verlängerungsrohr können eine ordnungsgemäße Funktionsfähigkeit verhindern.
- Bitte verwenden Sie das Produkt bei normalen Raumtemperaturen, da sich die Laufzeit des Akkus stark verringern kann, wenn er über einen längeren Zeitraum bei Temperaturen unter 5 °C oder über 38 °C verwendet wird.
- Die Laufzeit des Akkus ist abhängig von der Oberflächenart und der Saugleistung.

- Befolgen Sie die Empfehlungen des jeweiligen Herstellers bei der Reinigung Ihrer Fußböden, Teppiche und Vorleger.
- Beziehen Sie sich auf den Abschnitt **Technische Daten** für genaue Angaben zur Laufzeit des Akkus.

Zusammensetzen von Zubehörteilen

Aufsätze und Zubehör können entweder am Gerät oder am Ende des Teleskop-Verlängerungsrohrs angebracht werden.

- 1 Stecken Sie den vollständig geladenen Akku ① in die Aussparung an der Unterseite des Griffs am Gerät und drücken Sie den Akku hinein, bis er einrastet.
 - Wenn er nicht ordnungsgemäß eingesteckt wird, kann der Akku herausfallen und eine Fehlfunktion des Produkts oder Verletzungen verursachen.

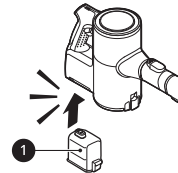

- 2 Bringen Sie die Aufsätze, das Zubehör oder das Teleskop-Verlängerungsrohr an, indem Sie diese auf den Einlass ② am Körper schieben, bis sie einrasten. Die Aufsätze und das Zubehör können auch auf das Ende des Teleskop-Rohrs ② aufgesteckt werden.

- Lösen Sie das Zubehör durch Drücken des Auslöseknopfes ②.

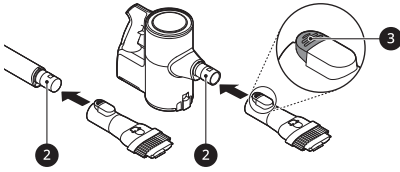

- 3 Stellen Sie das Teleskop-Verlängerungsrohr ein, indem Sie den Knopf zur Längeneinstellung ④ auf der Rückseite des Rohrs drücken und schieben, bis es in der gewünschten Länge einrastet.

- Das Teleskop-Verlängerungsrohr lässt sich auf vier Stufen ausziehen.

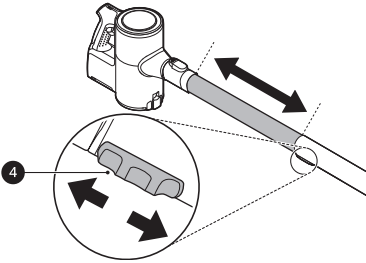

- 4 Drücken Sie die **Power-Taste**, um den **Normalen** Modus zu aktivieren.

- Um das Gerät auszuschalten, drücken Sie erneut die **Power-Taste**.

Einstellen der Saugleistung

Stellen Sie die Saugleistung über die Taste zur Einstellung der Saugleistung am Griff ein.

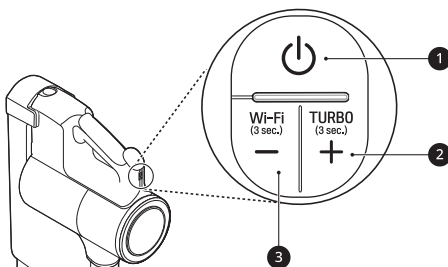

1 Power-Taste

- Drücken Sie die **Power-Taste**, um das Gerät ein- oder auszuschalten.
- Drücken Sie die **Power-Taste**, um den **Normalen** Modus zu aktivieren.

2 Saugleistung Einschalttaste (+) / Turbo-Modus

- Drücken Sie die Taste +, um die Saugleistung zu erhöhen. (**Normal**→**Power**→**Turbo**)
- Halten Sie die Taste + länger als drei Sekunden gedrückt, um den **Turbo-Modus** aus dem **Power-Modus** zu aktivieren.

3 Saugleistung Ausschalttaste (-) / WLAN-Modus

- Drücken Sie die Taste -, um die Saugleistung zu verringern. (**Turbo**→**Power**→**Normal**)
- Halten Sie die - Taste drei Sekunden lang gedrückt, um **WLAN** zu aktivieren und das Gerät mit der **LG ThinQ®-App** zu verbinden.

Anzeige

Am Griff des Geräts werden Anzeigen für verstopfte Objekte, Filterreinigungswarnungen, den Status der Geräteverbindung und die verbleibende Akkuladung angezeigt.

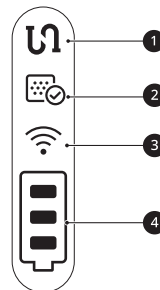

1 Anzeige für Verstopfung

- Diese Anzeige leuchtet auf, wenn das Innere des Produktgehäuses, des Teleskop-Verlängerungsrohrs, der Einlässe, des Aufsatzes, des Abgasfilters, des Vorfilters oder des Zyklonsiebfilters mit Fremdkörpern verstopft ist.
- Wenn die Verstopfung andauert, schaltet sich der Motor ab und das Gerät schaltet sich aus. Entfernen Sie die Fremdkörper und reinigen Sie den Abgasfilter, den Vorfilter und den

Zyklonsiebfilter gemäß den Schritten im Abschnitt Entfernen von Fremdkörpern.

2 Alarmanzeige für den Filterreinigungszyklus

- Diese Anzeige leuchtet auf, wenn das Gerät eine bestimmte Zeit lang benutzt wurde. Reinigen Sie den Abgasfilter, den Vorfilter und den Zyklonsiebfilter, falls erforderlich.

3 WLAN-Anzeige

- Diese Anzeige blinkt, wenn das Gerät mit der **LG ThinQ®**-App oder dem WLAN-Heimnetzwerk verbunden wird, und leuchtet durchgängig, wenn die Verbindung abgeschlossen ist.

4 Akkuzustandsanzeige

- Der Restakkuzustand wird in drei Stufen gemäß der verbleibenden Akkuleistung angezeigt.
- Die Akkuzustandsanzeige blinkt, wenn der Akku geladen werden muss.
- Während des Ladevorgangs leuchten in der Akkuzustandsanzeige Striche auf, um den Ladezustand anzuzeigen.
- Sobald der Akku vollständig aufgeladen ist, leuchten weiterhin drei Striche auf der Akkuzustandsanzeige.

Aufladen des Akkus

Vor dem Aufladen des Akkus

- Stellen Sie sicher, dass der Netzadapter sowohl an der Ladestation als auch an der Steckdose angeschlossen ist.
- Das vollständige Aufladen eines einzelnen Akkus dauert in der Regel 4 Stunden. Das Aufladen des Haupt- und des Ersatzakkus dauert doppelt so lange.
- Der Akku wird nicht aufgeladen, wenn die Temperatur unter 5 °C liegt. Laden Sie die Batterie nur, wenn die Temperatur zwischen 5 °C und 38 °C liegt.
- Der Akku muss nach einer bestimmten Nutzungsdauer ausgetauscht werden. Aufgrund der Akkueigenschaften verkürzt sich die Laufzeit nach einer Akkuladung nach wiederholtem

Gebrauch des Geräts über einen längeren Zeitraum.

- Der letzte Strich in der Akkuanzeige beginnt zu blinken, wenn der Akku aufgeladen werden muss. Verwenden Sie das Gerät mit einem vollständig geladenen Akku.
- Um die Lebensdauer des Akkus bei Modellen mit zwei Akkus zu erhalten, verwenden Sie beide Akkus im Wechsel.

Aufladen des Staubsaugers

Wenn Sie das Gerät an der Ladestation aufbewahren, wird der Akku automatisch wieder aufgeladen.

1 Drücken Sie die **Power**-Taste, um das Gerät auszuschalten.

2 Setzen Sie das Produkt auf die Ladestation.

- Stellen Sie das Verlängerungsrohr auf die kürzeste Länge ein, bevor Sie den Staubsauger auf das Ladegerät stellen.
- Das Gerät kann nicht in die Ladestation gesteckt werden, wenn das Kombinationszubehör oder der Fugenaufsatz aufgesteckt ist. Benutzen Sie die Ladestation erst, nachdem Sie das Kombinationszubehör oder den Fugenaufsatz entfernt haben, falls eines von beiden angebracht ist
- Wenn Sie keine Melodie hören, setzen Sie das Gerät erneut auf die Ladestation.

- Sobald der Akku vollständig aufgeladen ist, leuchten weiterhin 3 Striche auf der Akkuzustandsanzeige.

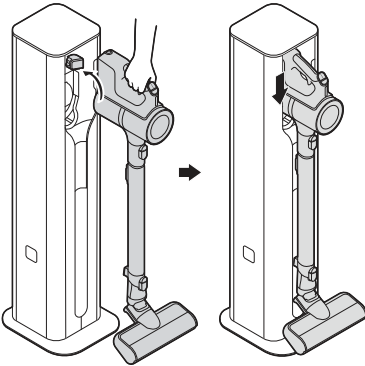

- 2 Richten Sie den Akku zum Einstecken an der Kontur der Ladestation aus.

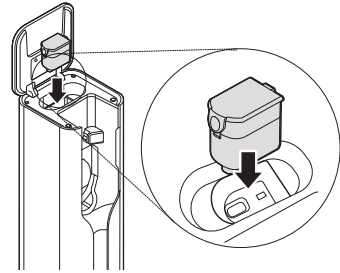

- 3 Drücken Sie den Akku nach unten in das Fach.

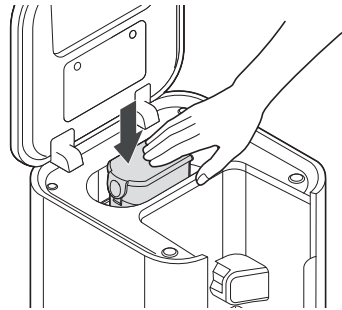

⚠ WARNUNG

- Achten Sie darauf, dass das Gerät fest auf der Ladestation sitzt. Wenn das Gerät von der Ladestation fällt, kann es zu Verletzungen, Sachschäden oder Produktschäden kommen.

Aufladen des Ersatzakkus

Nachdem der Staubsauger den Ladevorgang abgeschlossen hat, wird der Ersatzakku aufgeladen.

Es werden ein oder zwei Akkus mitgeliefert. Die Anzahl der Akkus variiert je nach dem gekauften Modell.

- 1 Heben Sie die Vorderseite des Kontrollpanels an der Oberseite der Ladestation an.

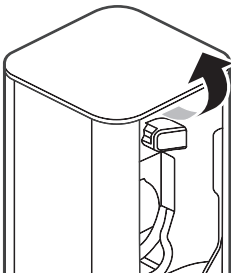

HINWEIS

- Das Symbol für den Ersatzakku (🔋) in der Statusanzeige blinkt während des Ladevorgangs, leuchtet dann kurz auf und schaltet sich aus, um Energie zu sparen, wenn der Ladevorgang abgeschlossen ist.
- Stecken Sie den Ersatzakku vollständig ein. Wenn der Ersatzakku richtig gesteckt ist, blinkt das Symbol für den Ersatzakku (🔋).

Verwendung des Wisch-Aufsatzes

Vor der Verwendung Wisch-Aufsatzes

- Die Wischpads drehen sich in einer Geschwindigkeit, unabhängig davon, auf welche Saugleistung das Gerät eingestellt ist.

- Um Produktschäden zu verhindern, stoppt die Wisch-Aufsatzplatte automatisch, wenn sich Fremdkörper in der Platte festsetzen oder wenn sie einem starken Stoß ausgesetzt ist. Schalten Sie das Gerät sofort aus und entfernen Sie die Fremdkörper oder Hindernisse, bevor Sie den Betrieb wieder aufnehmen.
- Wenn Sie beim Wischen ein schleifendes Geräusch hören, ist das Wischpad möglicherweise von der Aufsatzplatte getrennt worden. Schalten Sie das Produkt sofort aus und bringen Sie das Pad wieder an der Aufsatzplatte an, bevor Sie den Betrieb wieder aufnehmen.
- Verwenden Sie keine verschmutzten Wischpads zum Reinigen von Böden.
- Verwenden Sie nur von LG Electronics zugelassene Wischpads.
- Leeren Sie den Staubbehälter und reinigen Sie den HEPA-Filter und den Vorfilter, nachdem Sie den Wischaufsatz verwendet haben.

Verwendung der Wischpads

Drücken Sie die **Power**-Taste. In diesem Modus wird nur der Wischmodus verwendet.

- Drücken Sie die Taste **+**, um die zusätzliche Staubabsaugfunktion einzuschalten.

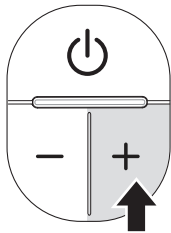

- Drücken Sie die Taste **-** und **+** gleichzeitig, um die Staubabsaugfunktion auszuschalten.

⚠ ACHTUNG

- Setzen Sie den Aufsatz nicht auf oder nehmen Sie das Gerät nicht auseinander, während das Gerät eingeschaltet ist. Andernfalls kann es zu Verletzungen kommen.
- Setzen Sie die Wasserregulierungstaste in die **STOP**-Position, wenn Sie das Gerät über einen

längeren Zeitraum nicht benutzen. Bei Nichtbeachtung kann es zu einem Ausfall des Produkts kommen.

- Lassen Sie das Gerät nicht auf dem Boden stehen, wenn die Wischpads angebracht sind. Dies kann zu Schäden oder zur Quellung von Holzböden führen.
- Verwenden Sie das Gerät nicht auf PVC- oder PU-Matten für Säuglinge oder Kinder. Reibung kann zur Überhitzung des Motors führen.
- Wenn Sie den Wisch-Aufsatz über einen längeren Zeitraum bei ausgeschalteter Saugfunktion verwenden, kann der Motor überhitzen (empfohlene Verwendungsdauer: max. 80 Minuten). Wenn der Motor überhitzt, wird die Überhitzungsschutzfunktion aktiviert und das Gerät wird automatisch ausgeschaltet. Bewahren Sie das Gerät für eine Abkühlzeit von etwa einer Stunde an einem kühlen, gut belüfteten Ort auf.

Befüllen des Wassertanks

- 1 Drücken Sie die **PUSH**-Taste **1**, um den Wassertank von dem Wisch-Aufsatz zu entfernen.

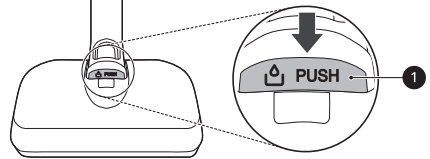

- 2 Öffnen Sie die Wassereinlasskappe **2** an der Seite des Wassertanks und füllen Sie den Tank mit Hilfe des Messbechers **3** mit heißem oder kaltem Wasser.
 - Öffnen Sie nur eine Wassereinlasskappe, um das Wasser einzufüllen. Wenn Sie beide Kappen öffnen, kann das Wasser überlaufen.
 - Füllen Sie den Tank nicht über die **MAX**-Linie **4**.

- Füllen Sie keine anderen Flüssigkeiten als Wasser in den Wassertank.

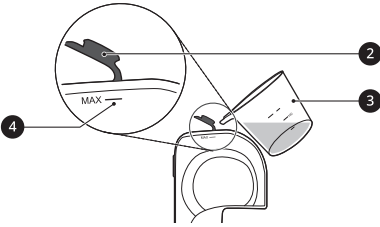

- Wenn Sie trockene Wischpads anbringen und verwenden, kann das Reinigungsergebnis beeinträchtigt werden.

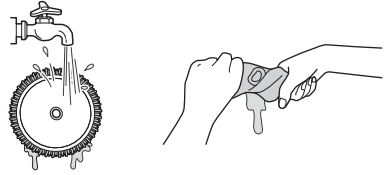

3 Schließen Sie die Wassereinkasskappe.

- Wenn die Wassereinkasskappe nicht ordnungsgemäß geschlossen ist, kann Wasser auslaufen.

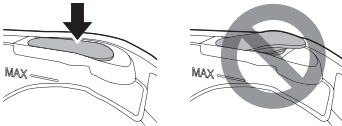

- Legen Sie den Wischaufsatz mit den Klettverschlüssen nach oben herum auf den Boden.

- Richten Sie die Mitte des Wischpads passend zur Mitte der Wisch-Aufsatzplatte aus und bringen Sie diese fest an.

- Bringen Sie den Klettverschluss des Wischpads an der Wisch-Aufsatzplatte an. Wenn Sie die Wischpads umgekehrt oder unsachgemäß anbringen, kann das Reinigungsergebnis beeinträchtigt werden.

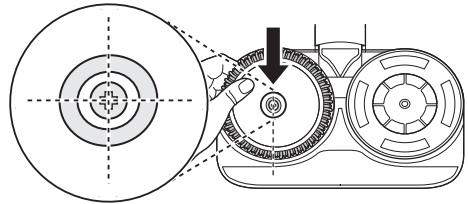

4 Bringen Sie den Wassertank wieder an dem Wischaufsatz an.

- Stecken Sie die zwei Laschen 5 an der Vorderseite des Wassertanks in die Schlitz 6 an der Oberseite des Wischaufsatzes. Drücken Sie die Mitte 7 nach unten, um den Tank zu verschließen.

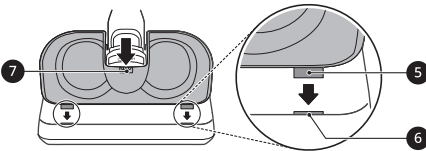

- Montieren Sie den Wischaufsatz am Gerät.

Anbringen der Wischpads

- Befeuchten Sie beide Seiten der Wischpads mit Wasser und wringen Sie dann das eventuell überschüssige Wasser aus, bevor Sie die Wischpads anbringen.

- Bringen Sie die Pads nicht an, wenn sie noch tropfnass sind.

Einstellen der Wassermenge

Drücken Sie die Wasserregulierungstasten, um die Wassermenge, die auf die Wischpads abgegeben wird, entweder auf den **Hohen Modus** oder den **Niedrigen Modus** einzustellen.

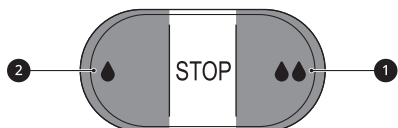

- **Hoher Modus:** Drücken Sie die Taste **Hoher Modus** 1 ganz nach unten, um hartnäckigen

Schmutz zu reinigen und dafür eine große Wassermenge abzugeben.

- **Niedriger Modus:** Drücken Sie die Taste **Niedriger Modus** ② ganz nach unten, um eine geringe Wassermenge für die Reinigung von Holz- oder anderen Bodenbelägen zuzuführen, die durch zu viel Wasser beschädigt werden können.
- **STOP:** Drücken Sie die Taste für den **Niedrigen Modus** oder den **Hohen Modus** zur Hälfte, um in die **STOP**-Position zurückzuschalten. Dadurch wird die Wasserzufuhr unterbrochen, so dass Sie über bereits nasse Flächen wischen können.

⚠️ WARNUNG

- Um Verletzungen zu vermeiden, bringen Sie die Wischpads nicht an, während sich die Wisch-Aufsatzplatte dreht.

⚠️ ACHTUNG

- Lassen Sie das Gerät nicht auf dem Boden stehen, wenn die Wischpads angebracht sind. Dies kann zu Schäden oder zur Quellung von Holzböden führen.

Verwendung des Wischaufsatzes

- 1 Bringen Sie den Wassertank und die Wischpads an dem Wischaufsatz an.
- 2 Drücken Sie die Wasserregulierungstasten, um die Wassermenge, die auf die Wischpads abgegeben wird, entweder auf den **Hohen Modus** oder den **Niedrigen Modus** einzustellen.
- 3 Drücken Sie die **Power**-Taste, um die Reinigung zu starten.

Trocknen des Wassertanks und der Wischpads

Trocknen des Wassertanks

Leeren Sie nach der Reinigung den Wassertank und lassen Sie diesen vollständig trocknen, bevor Sie ihn aufbewahren.

⚠️ ACHTUNG

- Drehen Sie die Wassereinlasskappen, um sicherzustellen, dass sie bei der Aufbewahrung des Wassertanks offen bleiben. Wenn die Kappen geschlossen sind und nicht ordnungsgemäß getrocknet werden, kann dies zu Geruchsbildung führen.
- Entfernen Sie die Wassereinlasskappen nicht vom Wassertank. Die Kappen können reißen.
- Fügen Sie dem Wassertank beim Waschen kein Waschmittel, Essig oder Backpulver hinzu. Eventuelle Rückstände lassen sich schwer aus dem Wassertank entfernen, dies kann den zu reinigenden Boden verunreinigen.
- Wischen Sie nach dem Reinigen eventuelles Restwasser am Wasserzulauf ① und an dem Wischaufsatz mit einem weichen Tuch ab. Das Wasser könnte auf den Boden tropfen und diesen beschädigen.

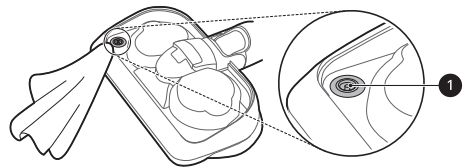

- Ziehen oder dehnen Sie die Gummidichtung am Wasserzulauf nicht. Sie kann sonst reißen oder beschädigt werden.

- 1 Öffnen Sie die zwei Wasserzulaufkappen ① an der Seite des Wassertanks und entleeren Sie

den Wassertank. Schütteln Sie den Wassertank, um das Restwasser zu entfernen.

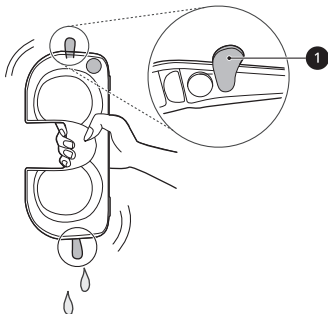

2 Lassen Sie die zwei Wassereinlasskappen geöffnet und lassen Sie den Wassertank mindestens 24 Stunden lang in einem gut belüfteten Raum ohne direkte Sonneneinstrahlung trocknen.

- Halten Sie den Wassertank nach dem vollständigen Entleeren trocken. Feuchtigkeit oder Restwasser im Tank kann zu Geruchsbildung führen.

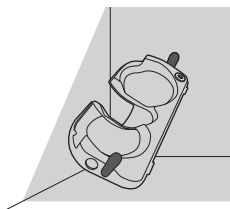

Trocknen der Wischpads

Waschen Sie die Wischpads nach dem Gebrauch von Hand und lassen Sie diese trocknen, bevor Sie sie aufbewahren.

⚠ ACHTUNG

- Verwenden Sie sie nicht wie folgt, da sie sich verformen können.
 - Verwenden Sie beim Waschen der Wischpads keine Bleichmittel oder Weichspüler.
 - Trocknen Sie die Pads nicht in einem Wäschetrockner.
 - Kochen Sie die Wischpads nicht.

1 Trennen Sie die Wischpads von der Wisch-Aufsatzplatte.

2 Waschen Sie die Pads von Hand mit einem neutralen Waschmittel.

- Die Aufbewahrung von Wischpads im feuchten Zustand kann zu einer unangenehmen Geruchsbildung führen. Legen Sie die Pads für mindestens 24 Stunden oder bis zur vollständigen Trocknung in einen gut belüfteten Raum ohne direkte Sonneneinstrahlung.

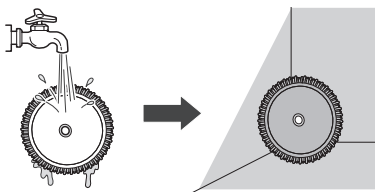

Verwendung der Aufsätze und des Zubehörs

Vor der Verwendung der Aufsätze und Zubehörteile

Einige Zubehörteile sind nur für bestimmte Modelle verfügbar.

Spezialzubehör kann Ihnen helfen, effektiver zu reinigen. Zubehör und Aufsätze können am Gerät oder am Teleskop-Verlängerungsrohr angebracht werden.

- Passen Sie die Saugleistung an, wenn der Einlass auf dem Boden, Teppich oder Bettzeug stecken bleibt.
- Jeder Aufsatz ist mit einem Motor ausgestattet und kann beim Betrieb ein Geräusch erzeugen.

⚠️ ACHTUNG

- Verwenden Sie den **Teppichaufsatz** oder den **Hartbodenaufsatz** nicht auf PVC- oder Polyurethanmatten für Säuglinge und Kinder. Die Matte kann an der Bürste haften bleiben, was die Bedienung erschwert und zu Schäden an der Matte oder statischer Aufladung des Geräts führt. Reinigen Sie Matten mit dem **Fugenaufsatz**.

Teppichaufsatz

Verwenden Sie diesen Aufsatz zum Reinigen von Teppichen oder Vorlegern.

Schlanker Hartbodenaufsatz

Verwenden Sie diesen Aufsatz zum Reinigen von Hartbodenflächen.

- Durch versehentliches Drücken der **PUSH**-Taste während der Reinigung kann sich die Bürste lösen. Bitte bringen Sie die Bürste in diesem Fall wieder korrekt an.

Tierhaar-Aufsatz

Dieser Aufsatz ist für weiche Oberflächen und die Entfernung von Tierhaaren geeignet.

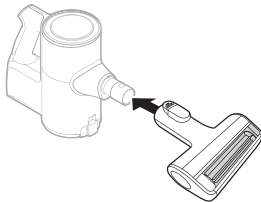

⚠️ ACHTUNG

- Verwenden Sie den Aufsatz nicht auf den folgenden Oberflächen, da er Kratzer oder Schäden verursachen kann. Reinigen Sie insbesondere keinen beschichteten oder lackierten Boden. Bei wiederholter Verwendung kann die Beschichtung abgenutzt werden.
- Kleidung, Bettzeug

- Gepolsterte Ledersofas, Kissen
- Teppich
- Vinyl-Bodenbelag, Fliesen, Marmor usw.

Bettwäsche-Aufsatz

Mit diesem Aufsatz können Sie Laken und Bettzeug noch effektiver reinigen. Er entfernt Staub im Bettzeug durch eine starke Saugkraft und eine stoßende Bewegung.

- Verringern Sie die Saugstufe beim Saugen von empfindlichem Bettzeug, um zu vermeiden, dass der dünne Stoff in den Aufsatz gesaugt und beschädigt wird.

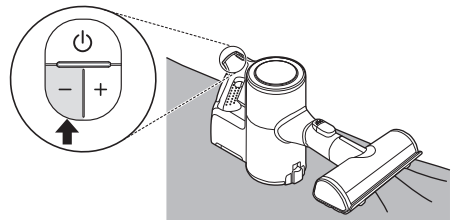

Fugenaufsatz

Verwenden Sie dieses Zubehör, um Staub aus Ecken oder engen Nischen zu entfernen.

- Verwenden Sie es für Bereiche mit statischer Elektrizität wie z. B. Matten.
- Verwenden Sie es mit dem **Turbo**-Modus, um Tierhaare aus Möbeln, Matten oder engen Bereichen wie Ecken zu entfernen.

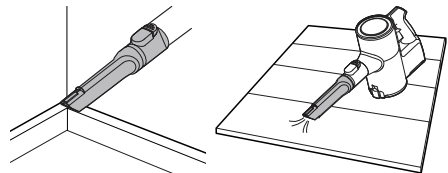

Kombinationszubehör

Kann entweder im Spalten- oder im Bürstenmodus verwendet werden, um Ecken oder kleine Löcher

zu reinigen, in denen sich Staub und Schmutz ansammeln.

• Spaltenmodus

Verwenden Sie das Gerät im Spaltenmodus, um flache Oberflächen wie z. B. Sofas oder Matratzen zu reinigen.

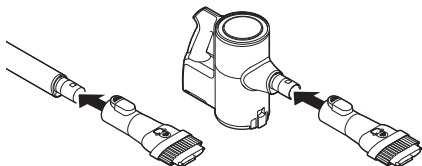

• Bürstenmodus

Verwenden Sie das Zubehör im Bürstenmodus, um empfindliche Oberflächen wie Rahmen oder Möbel zu reinigen.

- Um die Modi umzuschalten, drücken Sie die Einstelltaste ❶ und schieben Sie diese nach vorne.

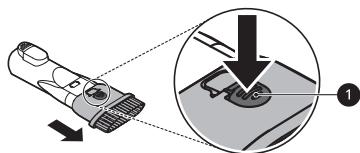

Aufsatz für hartnäckigen Schmutz

Feste Borsten entfernen hartnäckigen Schmutz von harten Oberflächen und Haare oder Fremdkörper von Teppichen oder Vorlegern.

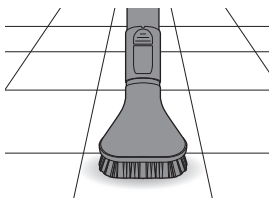

Matratzenaufsatz

Verwenden Sie dieses Zubehör, um Staub und Fremdkörper von Matratzen, feinen Stoffen und Polstern zu entfernen.

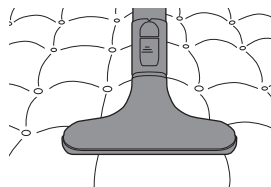

Flexibler Fugenaufsatz

Dieses Zubehör ist flexibel und kann in der Länge flexibel eingestellt werden. Das macht es besonders nützlich für die Reinigung von Fahrzeug-Innenräumen oder in engen Räumen unter und hinter Möbelstücken, wofür ein abgewinkeltes Zubehörteil benötigt wird.

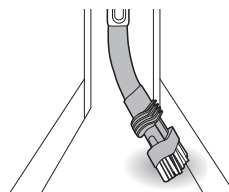

Verwendung der Bürste

Um das Gerät vom Spalten- in den Bürstenmodus umzuschalten, drücken Sie auf die Seiten des Bürstenkopfes ❶ und ziehen Sie die Bürste nach unten.

- Um wieder in den Spaltenmodus umzuschalten, drücken Sie auf den Auslöseknopf für die Bürste ❷ und schieben Sie die Bürste nach oben.

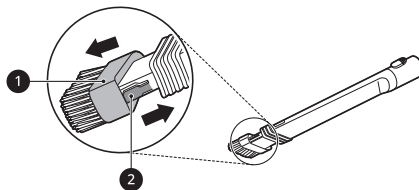

Einstellen der Länge

Um die Länge des Zubehörs einzustellen, halten Sie den Auslöseknopf ❸ an der Seite des Werkzeugs gedrückt. Ziehen oder drücken Sie am

Bürstenkopf ④, um das Teleskop-Verlängerungsrohr aus- oder einzuziehen.

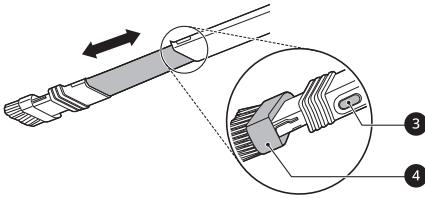

Multi-Winkel Aufsatz

Dieses Zubehör hat eine weiche Bürste, die in verschiedenen Winkeln eingestellt werden kann, was es besonders nützlich für die Reinigung von Fahrzeugkonsolen oder Möbeloberseiten macht.

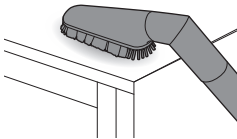

Flexible Schlauchverlängerung

Verbinden Sie diesen flexiblen, verlängerbaren Schlauch mit dem Gerät und den Aufsätzen, um schwer zugängliche Stellen zu reinigen.

- Die flexible Schlauchverlängerung kann nicht mit einem Aufsatz verwendet werden.

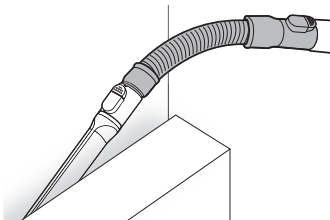

Verwendung des Kompressorhebels

Verwenden Sie den Kompressorhebel, um Haare und Fasern im Inneren des Staubbehälters nach

dem Saugen und vor dem Entleeren des Staubbehälters zu komprimieren.

- Der Staubsauger muss ausgeschaltet sein, bevor Sie den Kompressorhebel verwenden dürfen.
- Durch das Komprimieren des Staubs wird dieser von den Innenwänden des Staubbehälters entfernt und Sie können länger saugen, bevor Sie den Staubbehälter entleeren müssen. Außerdem wird die Reinigung des Staubbehälters dadurch einfacher und weniger schmutzig.
- Der Staubbehälter muss mindestens halb voll sein, damit die Kompressorplatte wirksam ist.
- Drücken Sie den Kompressorhebel mehrmals nach unten, um den Staub zu komprimieren und die Innenwände des Staubbehälters zu reinigen.

INTELLIGENTE FUNKTIONEN

Verwendung der LG ThinQ®-App

Mithilfe der **LG ThinQ®**-App können Sie über ein Smartphone mit Ihrem LG Gerät kommunizieren.

Die Funktionen der LG ThinQ®-App

- **Einstellen des standardmäßigen Wischbetriebs**
 - Diese Funktion ermöglicht die Einstellung der standardmäßigen Betriebsart des Wisch-Aufsatzes.
- **Reinigungs-Historie**
 - Zeigt die Reinigungshistorie an, wie z. B. die monatliche Reinigungszeit, die Reinigungshäufigkeit, den Reinigungsmodus usw.

HINWEIS

- Am Gerät angebrachtes Zubehör wird während der Reinigung in der App angezeigt.
- Eine Benachrichtigung wird auf Ihrem Smartphone angezeigt, wenn der Vorfilter und der Abgasfilter gereinigt werden müssen.

Alarm für Filterreinigungszyklus

- Nachdem Sie das Gerät über einen bestimmten Zeitraum verwendet haben, wird eine Benachrichtigung auf dem Bildschirm Ihres Smartphones angezeigt. Reinigen Sie den Abgasfilter oder den Vorfilter, falls erforderlich.

Reinigungsmodus

- Der verwendete Reinigungsmodus wird auf dem Bildschirm Ihres Smartphones angezeigt.

Anleitung zur Filterreinigung

- Anleitung zur Reinigung der Filter.

Smart Diagnosis®

- Diese Funktion bietet nützliche Informationen zu Diagnose und Fehlerbehebung basierend auf der Nutzungsweise des Geräts.

HINWEIS

- Wenn Sie Ihren WLAN-Router, Ihren Internetdienstanbieter oder Ihr Kennwort ändern, löschen Sie das verbundene Gerät aus der **LG ThinQ®**-App und verbinden Sie es erneut.
- Die in diesem Handbuch aufgezeigten Informationen sind zum Zeitpunkt der Veröffentlichung aktuell. Die App kann zum Zweck der Produktverbesserung ohne Benachrichtigung der Benutzer geändert werden.

Vor der Verwendung der LG ThinQ®-App

- 1 Prüfen Sie mit einem Smartphone die Stärke des WLAN-Signals (WLAN-Netzwerk) in der Nähe des Geräts.
 - Wenn das Gerät zu weit vom Router entfernt ist, wird die Signalstärke schwach sein. Es kann lange dauern oder nicht möglich sein, die App zu installieren.
- 2 Schalten Sie **Mobile Daten** oder das **Mobile Netz** auf Ihrem Smartphone aus.
- 3 Verbinden Sie Ihr Smartphone mit dem kabellosen Router.

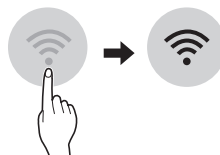
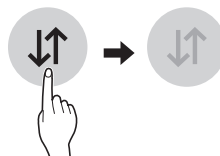

HINWEIS

- Um die WLAN-Verbindung zu prüfen, prüfen Sie, ob das Symbol  auf dem Bedienfeld leuchtet.
- Das Gerät unterstützt nur 2,4 GHz WLAN-Netzwerke. Kontaktieren Sie Ihren Internetanbieter oder sehen Sie im Handbuch Ihres kabellosen Routers nach, um Ihre Netzwerkfrequenz in Erfahrung zu bringen.
- **LG ThinQ®** ist für keine Netzwerkverbindungs-Probleme, Fehler, Störungen oder Kosten verantwortlich, die durch die Netzwerkverbindung verursacht werden.
- Weitere drahtlose Verbindungen in der Nähe können das drahtlose Netzwerk verlangsamen.
- Wenn das Gerät Schwierigkeiten hat, sich mit dem WLAN-Netzwerk zu verbinden, kann es sein, dass es zu weit vom Router entfernt ist. Benutzen Sie einen WLAN-Repeater zur Reichweitenerweiterung, um die WLAN-Signalstärke zu verbessern.
- Die Netzwerkverbindung arbeitet möglicherweise aufgrund Ihres Internetanbieters nicht störungsfrei.
- Fehler in der Heimnetzwerkumgebung können dazu führen, dass die WLAN-Verbindung nicht aufgenommen oder unterbrochen werden kann.
- Wenn das Gerät aufgrund von Problemen mit der kabellosen Signalübertragung nicht verbunden werden kann, trennen Sie das Gerät vom Stromnetz und warten Sie etwa eine Minute, bevor Sie es erneut versuchen.
- Wenn die Firewall Ihres kabellosen Routers aktiviert ist, müssen Sie sie deaktivieren oder eine Ausnahme hinzufügen.
- Der Name des kabellosen Netzwerks (SSID) sollte aus einer Kombination aus lateinischen Buchstaben und Zahlen bestehen (Verwenden Sie keine Sonderzeichen).
- Die Smartphone-Nutzerschnittstelle kann je nach Betriebssystem und Hersteller unterschiedlich ausfallen.
- Wenn das Sicherheitsprotokoll des Routers auf **WEP** gesetzt ist, kann das Setup des Netzwerks fehlschlagen. Ändern Sie das Sicherheitsprotokoll (empfohlen wird **WPA2**), und verbinden Sie das Produkt erneut.

Installation der LG ThinQ®-App

Suchen Sie die **LG ThinQ®**-App im Google Play Store oder im Apple App Store auf Ihrem Smartphone. Befolgen Sie die Anweisungen zum Herunterladen und zur Installation der App.

Verbindung Ihres LG Geräts mit LG ThinQ®

Status der WLAN-Anzeige

Status der Anzeige	Beschreibung
Blinkend	Das Gerät verbindet sich.
EIN	Das Gerät hat die Verbindung abgeschlossen. Das Gerät ist mit WLAN verbunden.
AUS	Das Gerät ist getrennt worden.

Erstmalige Verbindung des Geräts

Wählen Sie Ihr LG Gerät im Menü aus, indem Sie die Taste **Produkt hinzufügen (+)** drücken. Folgen Sie den Anweisungen im **LG ThinQ®**, um Ihr Gerät zu verbinden.

Verbindung weiterer Benutzer

Nehmen Sie das Gerät aus der Ladestation. Befolgen Sie die Anweisungen unter **Erstmalige Verbindung des Geräts**.

HINWEIS

- Die Nutzungshistorie wird zurückgesetzt, wenn Sie ein verbundenes Gerät in der **LG ThinQ®**-App löschen.
- Wenn das WLAN-Signal schwach ist, wird das Gerät möglicherweise vorübergehend von der Anwendung getrennt. Wenn sich die WLAN-Verbindung stabilisiert, wird das Gerät wieder mit der App verbunden.

Ein- und Ausschalten von WLAN am Gerät

Trennen der WLAN-Verbindung

Um Energie zu sparen, schalten Sie die **Wi-Fi**-Funktion aus, indem Sie die WLAN-Taste drei Sekunden lang drücken, während das Gerät an der Ladestation geladen wird.

Erneutes Verbinden mit WLAN

Führen Sie am Gerät die folgenden Schritte aus.

- 1 Halten Sie die **Wi-Fi**-Taste drei Sekunden lang gedrückt, bis das Symbol  in der Anzeige blinkt.
- 2 Drücken Sie die **Wi-Fi**-Taste erneut für drei Sekunden.
 - Nachdem das Symbol erlischt, warten Sie eine Weile und schalten Sie das WLAN wieder ein.
 - Die Zeit bis zum Einschalten des Symbols kann je nach Netzwerkumgebung variieren.

Spezifikationen des drahtlosen LAN-Moduls

Modell	LCW-007
Frequenzbereich	2412 bis 2472 MHz
Ausgangsleistung (Max.)	IEEE 802.11b: 17,59 dBm
	IEEE 802.11g: 17,39 dBm
	IEEE 802.11n(HT20): 16,64 dBm
	IEEE 802.11n(HT40): 17,05 dBm

Drahtlose Funktion Software-Version: V 1.0

Aussetzung gegenüber Hochfrequenzenergie

Dieses Gerät wurde so ausgelegt, dass es die geltenden Sicherheitsanforderungen für die

Aussetzung gegenüber Funkwellen erfüllt. Die Richtlinien für die Aussetzung gegenüber Funkwellen verwenden eine Maßeinheit, die als spezifische Absorptionsrate (SAR) bekannt ist. SAR-Tests werden mit standardisierten Methoden durchgeführt, wobei das Gerät mit seiner höchsten zertifizierten Leistung in allen verwendeten Frequenzbändern sendet.

Der von der Internationalen Kommission zum Schutz vor nichtionisierender Strahlung (ICNIRP) empfohlene SAR-Grenzwert beträgt 4 W/kg, gemittelt über 10 g Gewebe, für die Gliedmaßen-SAR.

Der höchste für dieses Modell geprüfte SAR-Wert lautet wie folgt:

Gliedmaßen-SAR: 0,092 W/kg

Dieser Umformer darf nicht zusammen mit einer anderen Antenne oder einem anderen Umformer aufgestellt oder betrieben werden.

Konformitätserklärung



Hiermit erklärt LG Electronics, dass die Funkanlage vom Typ Staubsauger mit der Richtlinie 2014/53/EU konform ist. Der vollständige Text der EU-Konformitätserklärung ist unter der folgenden Internetadresse verfügbar:

<http://www.lg.com/global/support/cedoc/cedoc#>

Leistungsaufnahme im Standby-Modus

Leistungsaufnahme im Standby-Modus	0,5 W
Leistungsaufnahme im Netzwerk-Standby-Modus	2,0 W

Die Zeit, nach der die Energieverwaltungsfunktion oder eine ähnliche Funktion das Gerät automatisch in den Standby- und/ oder Aus-Modus schaltet, und/ oder die Bedingung, die einen vernetzten Standby-Modus ermöglicht	20 Min.
---	---------

Die Verwendung von LG ThinQ® zum Diagnostizieren von Problemen

Wenn bei Ihrem mit WLAN ausgestatteten Gerät ein Problem auftritt, kann es mithilfe der **LG ThinQ®**-App Fehlerdaten auf ein Smartphone übertragen.

- Starten Sie die **LG ThinQ®**-App und wählen Sie im Menü die **Smart Diagnosis®**-Funktion. Befolgen Sie die Anweisungen in der **LG ThinQ®**-App.

Information: Hinweis bezüglich Open-Source-Software

Um den in diesem Produkt enthaltenen Quellcode unter der GPL, LGPL, MPL und anderen Open-Source-Lizenzen, die zur Offenlegung des Quellcodes verpflichten, zu erhalten und um Zugang zu allen genannten Lizenzbedingungen, Copyright-Hinweisen und anderen relevanten Dokumenten zu erhalten, besuchen Sie bitte <https://opensource.lge.com>.

LG Electronics bietet gegen eine kostendeckende Gebühr (Medium, Versand und Bearbeitung) den Quellcode auf CD-ROM an. Senden Sie dazu eine Anfrage per E-Mail an: opensource@lge.com.

Dieses Angebot gilt für jeden, der diese Informationen erhält, für einen Zeitraum von drei Jahren nach der letzten Lieferung dieses Produkts.

Smart Diagnosis®

Verwenden Sie diese Funktion, um Probleme mit Ihrem Gerät zu diagnostizieren und zu lösen.

HINWEIS

- Aus Gründen, die nicht auf die Fahrlässigkeit von LG Electronics zurückzuführen sind, ist es möglich, dass der Dienst aufgrund externer Faktoren, wie beispielsweise Nichtverfügbarkeit oder Trennung der WLAN-Verbindung, lokalen App Store-Richtlinien oder Nichtverfügbarkeit der App, nicht verfügbar ist.
 - Die Funktion kann ohne vorherige Ankündigung geändert werden und je nach Standort eine andere Form haben.
-

WARTUNG

Reinigung des Geräts

Vor der Reinigung des Gerätes

Um die optimale Saugleistung zu erhalten, sollten der Zyklonsiebfilter, der Abgasfilter und der Vorfilter regelmäßig gereinigt und mindestens einmal im Monat unter fließendem Wasser abgespült werden.

- Schalten Sie das Gerät aus, bevor Sie es reinigen.
- Die Häufigkeit der Reinigung hängt von der Einsatzumgebung und der Einsatzzeit ab. In einer staubigen Umgebung sollten Sie das Gerät häufiger reinigen.

⚠️ WARNUNG

- Waschen Sie niemals den Aufsatz, die rotierende Bürste oder das Gerät selbst mit Wasser ab. Das Wasser könnte in den Motor gelangen und einen elektrischen Schlag oder Feuer verursachen.
- Verwenden Sie den Staubsauger nicht ohne Filter, da sonst Fremdkörper in den Motor gelangen können. Andernfalls besteht die Gefahr eines elektrischen Schlags, Feuers oder Produktschadens.
- Stecken Sie nicht Ihre Finger oder scharfe Gegenstände in den Motor. Andernfalls kann es zu Produktschäden, Verletzungen oder einem elektrischen Schlag kommen.

⚠️ ACHTUNG

- Wenden Sie keine Kraft an und lassen Sie keine Stöße auf den Zyklonsiebfilter einwirken. Dies könnte den Filter verformen, die Leistung des Produkts beeinträchtigen oder eine Fehlfunktion des Produkts verursachen.
- Wenn der Kompressorhebel nicht nach oben zurückkehrt, nehmen Sie den Zyklonsiebfilter aus dem Staubbehälter und reinigen Sie ihn. Ein verstopfter oder verschmutzter Filter kann zu schlechten Reinigungsergebnissen führen.

Entfernen von Fremdkörpern

Wenn das Gerät mit Fremdkörpern verstopft ist, ändert sich die Saugleistung, der Motor läuft wiederholt zwischen niedriger und hoher Geschwindigkeit, und das Alarmsymbol für Fremdkörperverstopfung blinkt.

Wenn die Verstopfung andauert, schaltet sich das Gerät automatisch aus, um Schäden zu verhindern. Trennen Sie den Akku vom Gerät und nehmen Sie die Fremdkörper heraus, bevor Sie das Gerät wieder in Betrieb nehmen.

- Prüfen Sie das Innere des Geräts, den Bereich oberhalb der Kompressor-Arbeitsplatte, das Teleskop-Verlängerungsrohr, die Einlässe, den Abgasfilter, den Vorfilter und den Zyklonsiebfilter auf Fremdkörper.
- Wenn die Einlässe nicht vollständig verstopft sind, leuchtet die Alarmanzeige für Fremdkörperverstopfung möglicherweise nicht auf, aber die Saugleistung ist beeinträchtigt.
- Wenn das Gerät lauter ist als gewohnt oder die Saugleistung schlechter wird, prüfen Sie ebenso eine mögliche Verstopfung der o.g. Produktteile.

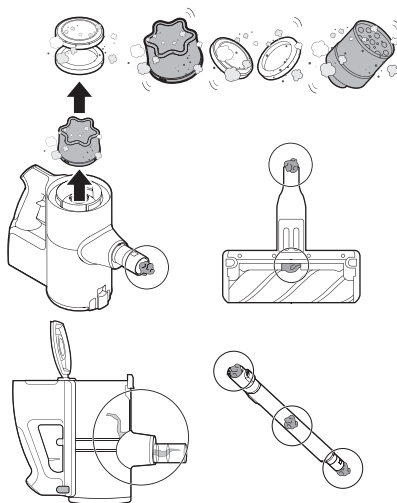

Reinigung des Staubbehälters

Entleeren und reinigen Sie den Staubbehälter nach jedem Gebrauch.

- Wenn der Staubbehälter vollständig mit Staub gefüllt oder der Filter verstopft ist, wird die Saugleistung reduziert.

⚠ ACHTUNG

- Benutzen Sie das Gerät nicht ohne eingesetzten Zyklonsiebfilter. Andernfalls könnte das Gerät beschädigt werden.

- 1 Nehmen Sie vor der Reinigung des Staubbehälters den Akku aus dem Produktgehäuse.
- 2 Drücken Sie den Kompressorhebel ❶ mehrmals nach unten, um den Staub von der Außenseite des Zyklonsiebfilters und von den Innenwänden des Staubbehälters zu sammeln und zu verdichten.
 - Fremdkörper, die sich im Zyklonsiebfilter ablagern, lassen sich möglicherweise nur schwer mit dem Kompressorhebel entfernen. Nehmen Sie den Zyklonsiebfilter heraus und reinigen Sie diesen mit der Reinigungsbürste, usw., um ihn zu reinigen.

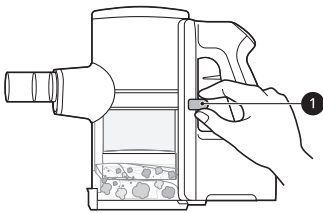

- 3 Drücken Sie den Auslöseknopf ❷ der Staubbehälterabdeckung, um die Staubbehälterabdeckung zu öffnen. Schütteln Sie den Staubbehälter, um diesen zu entleeren.
 - Beim Öffnen des Staubbehälters fallen Staub und ggf. Fremdkörper heraus. Entleeren Sie den Staubbehälter im Restmüll.
 - Der Staubbehälter kann für eine noch hygienischere Entleerung auch direkt in

einen Müllbeutel eingewickelt und ausgeleert werden.

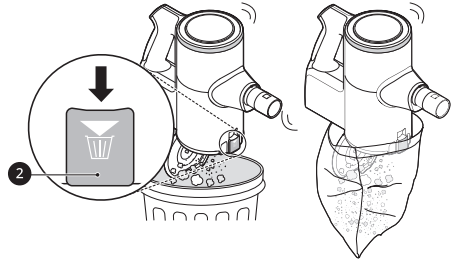

⚠ WARNUNG

- Wenn der Kompressorhebel nicht leichtgängig nach unten gleitet, könnten Fremdkörper zwischen Staubbehälter und Zyklonsiebfilter feststecken. Reinigen Sie den Staubbehälter und den Zyklonsiebfilter, um Produktschäden zu vermeiden.
 - Drücken Sie den Kompressorhebel nicht mit Kraft nach unten, wenn sich Fremdkörper im Bereich der Arbeitsplatte des Kompressorsystems verfangen haben. Andernfalls kann es zu Produktschäden kommen.
- 4 Stecken Sie den Fugenaufsatz ❹ in den Zyklonsiebfilter ❸ und drehen Sie diesen entgegen dem Uhrzeigersinn, um den Filter zu entfernen.

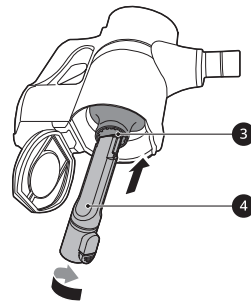

- 5 Waschen Sie den Zyklonsiebfilter unter fließendem Wasser aus.
 - Lassen Sie den Zyklonsiebfilter mindestens 24 Stunden lang in einem gut belüfteten

Bereich ohne direkte Sonneneinstrahlung vollständig trocknen, um Geruchsbildung und Fehlfunktionen des Motors zu vermeiden.

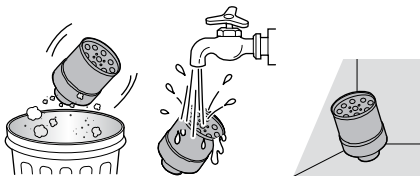

6 Verwenden Sie das Kombinationszubehör **5**, um Staub oder Fremdkörper im Inneren des Staubbehälters zu entfernen.

- Waschen Sie das Gerät oder den Motor nicht mit Wasser ab.

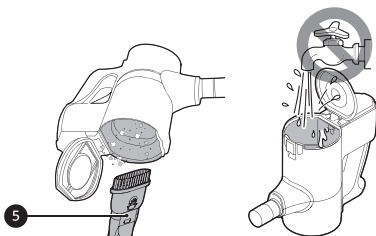

7 Drehen Sie das Gerät um und heben Sie den Kompressorhebel **6** an, um die Innenseite der Arbeitsplatte mit der Reinigungsbürste usw. zu reinigen.

- Drücken Sie den Kompressorhebel nicht fest nach unten. Die Arbeitsplatte kann beschädigt werden.

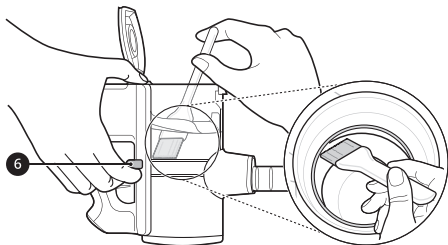

8 Drehen Sie das Gerät wieder um und schütteln Sie es, während Sie den Hebel nach unten drücken, um den Staub zu entfernen.

9 Drehen Sie das Gerät um, heben Sie den Kompressorhebel **6** an und reinigen Sie die Innenseite der Arbeitsplatte mit dem Reinigungstuch.

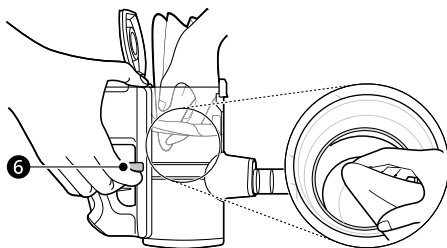

Reinigung der Filter

Reinigen Sie den Abgasfilter und den Vorfilter, wenn das Filterreinigungssymbol  aufleuchtet.

- Reinigen Sie die Filter häufiger, wenn das Gerät regelmäßig oder in Bereichen mit viel Staub verwendet wird.

! ACHTUNG

- Verwenden Sie das Gerät nicht ohne eingesetzten Abgasfilter und Vorfilter. Andernfalls kann es zu Schäden am Produkt kommen.

1 Nehmen Sie den Akku aus dem Gerät.

- 2** Drehen Sie den Abgasfilter **1** in die entriegelte Position **2**, um diesen vom Gerät zu trennen.

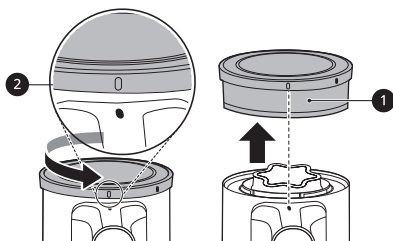

- 3** Fassen Sie den HEPA-Filterdeckel **3** und den HEPA-Filter **1** mit beiden Händen und drehen Sie den HEPA-Filterdeckel, während Sie die **PUSH**-Taste drücken, um ihn vom HEPA-Filter zu trennen.

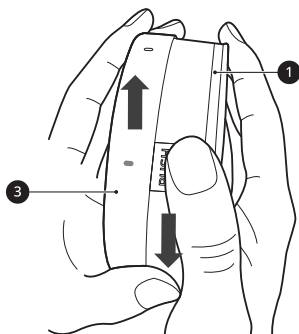

- 4** Heben Sie den Vorfilter **4** aus dem Produktkörper heraus.

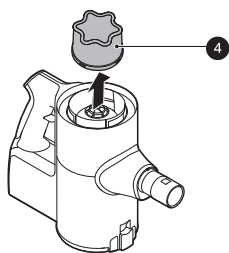

- 5** Verwenden Sie das Kombinationszubehör **5**, um den Motor von eventuellem Staub zu befreien.

- Waschen Sie den Motor nicht mit Wasser ab.

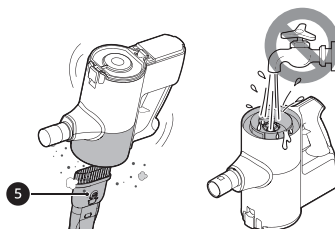

- 6** Reinigen Sie die Filter regelmäßig, indem Sie den Staub abbürsten und waschen Sie diese mindestens einmal pro Monat unter fließendem Wasser aus.

- Lassen Sie den Abgasfilter mindestens 24 Stunden lang in einem gut belüfteten Raum ohne direkte Sonneneinstrahlung vollständig trocknen, um Geruchsbildung und eine Fehlfunktion des Motors zu vermeiden.

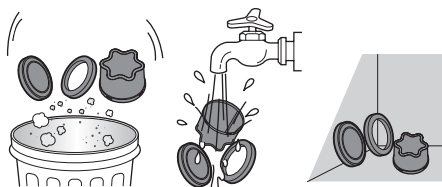

- 7** Richten Sie die Sperre **6** des HEPA-Filterdeckels auf den Buchstaben **"H"** **7** der **PUSH**-Taste am HEPA-Filter aus.

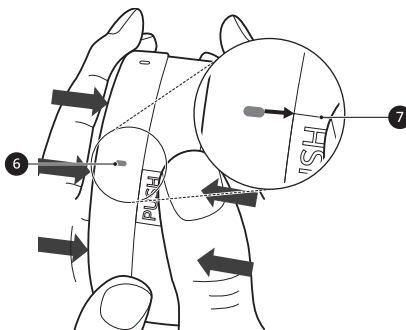

- 8** Drücken und stecken Sie den HEPA-Filterdeckel **3** in den HEPA-Filter **1** und drehen Sie ihn, um

ihn wieder zusammensetzen und ein Herausfallen zu verhindern.

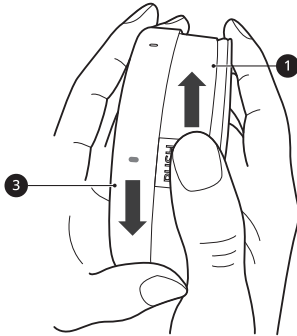

- Spülen Sie die rotierende Bürste oder Düse nicht ab und tauchen Sie diese nicht in Wasser ein. Dies kann zu Produktschäden führen.

Reinigung des Teppich-Aufsatzes

Reinigen Sie die Bürsten- und Rollenaufsätze vor jedem Gebrauch.

- Wenn der Aufsatz Fremdkörper enthält, kann sich die Bürste möglicherweise nicht drehen oder es können während des Betriebs Geräusche auftreten.

- 9 Stecken Sie den getrockneten Vorfilter ein und drehen Sie den Abgasfilter in die gesperrte Position 6, um ihn wieder am Gerät zu montieren.

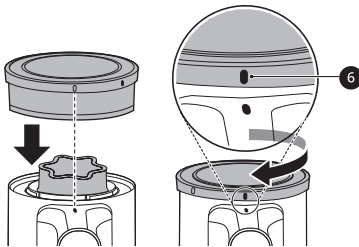

Reinigung der Aufsätze

Reinigen Sie die Aufsätze und die rotierende Bürste regelmäßig.

⚠ ACHTUNG

- Trennen Sie vor der Reinigung immer den Aufsatz vom Gerät oder entfernen Sie den Akku. Wenn die Düse während der Reinigung in Betrieb genommen wird, kann dies zu Verletzungen führen.
- Halten Sie die Finger von Quetschstellen fern, wenn Sie die Düse an das Gerät oder die rotierende Bürste an den Aufsatz montieren.
- Verwenden Sie die rotierende Bürste nicht als Nassmop. Dies kann zu Produktschäden führen.

- 1 Drücken Sie die Aufsatz-Entriegelungstaste 1, um den Aufsatz von dem Teleskop-Verlängerungsrohr oder dem Gerät zu trennen.

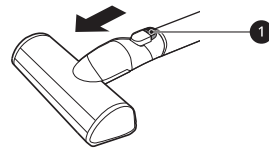

- 2 Legen Sie den Aufsatz auf den Kopf und drehen Sie den Abdeckungssperrschlitz 2 entgegen dem Uhrzeigersinn.

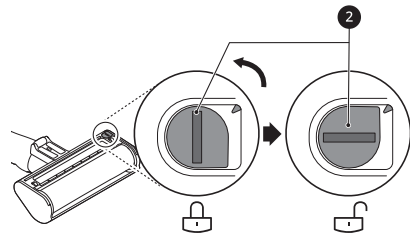

- 3 Ziehen Sie die Bürstenabdeckung nach vorne und die Bürste heraus.

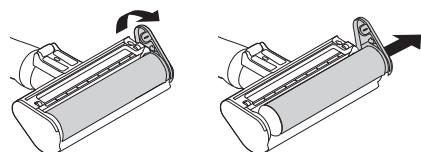

- 4** Bringen Sie den Fugenaufsatz am Gerät an und verwenden Sie den Staubsauger, um Fremdkörper und Staub von der Bürste und der Unterseite des Aufsatzes zu entfernen.

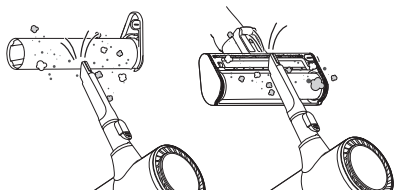

- 5** Verwenden Sie ein feuchtes Tuch, um restliche Fremdkörper und Staub von der Bürste und der Unterseite des Aufsatzes zu entfernen. Entfernen Sie Fremdkörper, Ablagerungen und Haare mit einer Pinzette von allen Rollen der Aufsätze.

- Umwickeln Sie den Griff der Reinigungsbürste mit einem feuchten Tuch und reinigen Sie damit die rotierende Bürste und den Aufsatz.

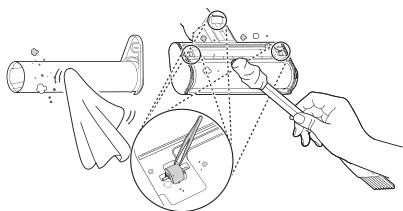

- 6** Schieben Sie die Bürste zurück in den Aufsatz und drehen Sie die Abdeckung wieder an ihren Platz. Drehen Sie die Abdeckungssperre im Uhrzeigersinn, um die Abdeckung zu sperren.

Reinigung des schlanken Hartbodenaufsatzes

- 1** Drücken Sie die Aufsatz-Entriegelungstaste **1**, um den Aufsatz von dem Teleskop-

Verlängerungsrohr oder dem Gerät zu trennen.

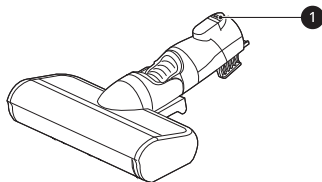

- 2** Stellen Sie den Aufsatz auf den Kopf und entfernen Sie die rotierende Bürste, während Sie die **PUSH**-Taste an dem Aufsatz gedrückt halten.

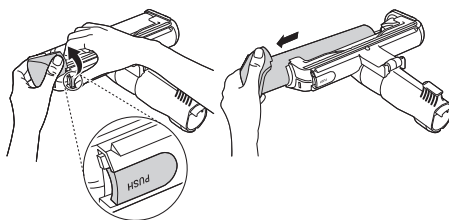

- 3** Bringen Sie den Fugenaufsatz am Gerät an und verwenden Sie den Staubsauger, um Fremdkörper und Staub von der Bürste und der Unterseite des Aufsatzes zu entfernen.

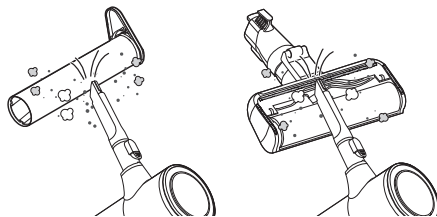

- 4** Verwenden Sie ein feuchtes Tuch, um restliche Fremdkörper und Staub von der Bürste und der Unterseite des Aufsatzes zu entfernen. Entfernen Sie Fremdkörper, Ablagerungen und Haare mit einer Pinzette von allen Rollen der Aufsätze.

- Reinigen Sie die rotierende Bürste und den Aufsatz mit einem feuchten Handtuch oder Tuch.

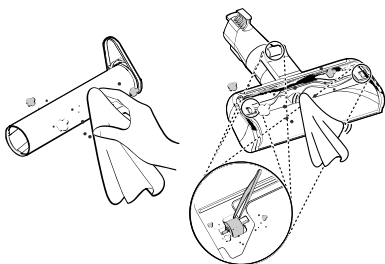

Fremdkörper und Staub von der Bürste und der Unterseite des Aufsatzes zu entfernen.

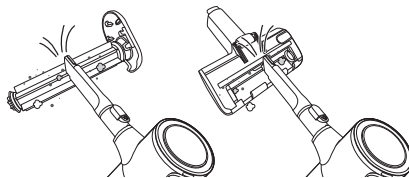

- 5 Schieben Sie die Bürste zurück in den Aufsatz, bis sie einrastet.

- 4 Verwenden Sie ein feuchtes Tuch, um restliche Fremdkörper und Staub von der Bürste und der Unterseite des Aufsatzes zu entfernen. Entfernen Sie Fremdkörper, Ablagerungen und Haare mit einer Pinzette von allen Rollen der Aufsätze.

Reinigung des Tierhaar-Aufsatzes

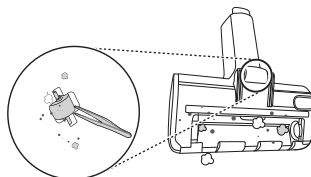

- 1 Drücken Sie die Aufsatz-Entriegelungstaste ❶, um den Aufsatz von dem Teleskop-Verlängerungsrohr oder dem Gerät zu trennen.

- 5 Stecken Sie die linke Seite der Bürste ❷ in die dafür vorgesehene Einrichtung ❸ im Inneren des Aufsatzes.

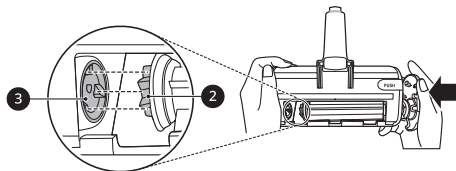
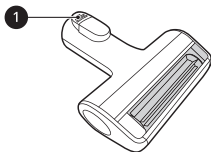

- 2 Entfernen Sie die rotierende Bürste, während Sie die **PUSH**-Taste an dem Aufsatz gedrückt halten.

- 6 Drücken Sie auf die Abdeckung der Bürste, bis diese klickend einrastet.

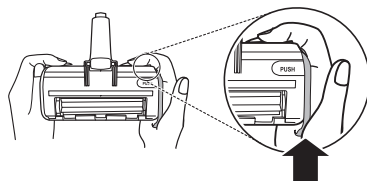
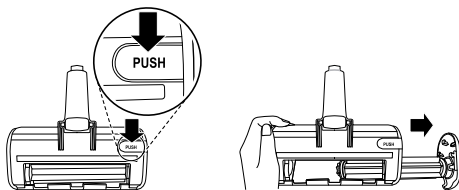

- 3 Bringen Sie den Fugenaufsatz am Gerät an und verwenden Sie den Staubsauger, um

Reinigung des Bettwäsche-Aufsatzes

- 1 Drücken Sie den Auslöseknopf des Aufsatzes, um die Düse von dem Teleskop-Verlängerungsrohr oder dem Gerät zu trennen, und legen Sie den Aufsatz auf den Kopf.

- 2 Bringen Sie den Fugenaufsatz am Gerät an und verwenden Sie den Staubsauger, um Fremdkörper und Staub von der Unterseite des Aufsatzes zu entfernen. Verwenden Sie ein feuchtes Tuch, um eventuell verbliebene Fremdkörper und Staub von der Unterseite des Aufsatzes zu entfernen. Entfernen Sie Fremdkörper, Schmutz und Haare mit einer Pinzette von allen Rollen des Aufsatzes.

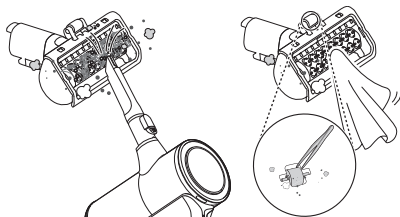

Haare mit einer Pinzette von allen Rollen des Aufsatzes.

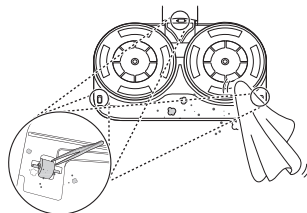

Reinigung des Wischaufsatzes

- 1 Drücken Sie den Auslöseknopf des Aufsatzes, um den Wischaufsatz von dem Teleskop-Verlängerungsrohr zu trennen, und legen Sie den Aufsatz auf den Kopf.
- 2 Verwenden Sie ein feuchtes Tuch, um eventuell verbliebene Fremdkörper und Staub von der Unterseite des Aufsatzes zu entfernen. Entfernen Sie Fremdkörper, Ablagerungen und

FEHLERBEHEBUNG

Bevor Sie sich an den Kundendienst wenden

Betrieb

Symptome	Mögliche Ursache und Lösung
Das Gerät ist nicht funktionsfähig.	Der Akku ist vollständig entladen. <ul style="list-style-type: none"> Laden Sie den Akku auf.
	Das Gerät ist ausgeschaltet. <ul style="list-style-type: none"> Drücken Sie die Taste Power, um das Gerät einzuschalten.
Die Saugleistung ist zu schwach.	Der Staubbehälter ist voll. <ul style="list-style-type: none"> Entleeren Sie den Staubbehälter.
	Die Filter sind verstopft. <ul style="list-style-type: none"> Reinigen Sie den Vorfilter und den Abgasfilter.
	Der Einlass ist verstopft. <ul style="list-style-type: none"> Entfernen Sie eventuelle Fremdkörper aus dem Inneren des Geräts oder des Teleskop-Verlängerungsrohrs.
	Fremdkörper befinden sich auf der rotierenden Bürste oder in der Einlassöffnung. <ul style="list-style-type: none"> Entfernen Sie eventuelle Fremdkörper (Fäden, Haare) von der rotierenden Bürste oder der Einlassöffnung.
Das Produkt scheint nicht aufgeladen zu werden.	Das Netzkabel ist nicht eingesteckt. <ul style="list-style-type: none"> Stecken Sie das Netzkabel fest in die Steckdose.
	Ein Fremdkörper befindet sich auf den Klemmen der Ladestation. <ul style="list-style-type: none"> Entfernen Sie Schmutz oder Fremdkörper mit einem trockenen Tuch von den Klemmen der Ladestation.
Heiße Luft strömt aus dem Gerät.	Der Motor kühlt ab. <ul style="list-style-type: none"> Wenn das Gerät normal läuft, ist die Abgabe von heißer Luft eine Folge der Motorabkühlung und kein Zeichen für eine Fehlfunktion.
Der Kompressorhebel geht nicht zurück.	Fremdkörper, die sich im Zyklonsiebfilter ablagern, lassen sich möglicherweise nur schwer mit dem Kompressorhebel entfernen. <ul style="list-style-type: none"> Nehmen Sie den Zyklonsiebfilter heraus und reinigen Sie diesen mit der mitgelieferten Reinigungsbürste, usw., um ihn zu reinigen.
Aus dem Gerät kommt ein seltsamer Geruch.	Das Gerät wurde innerhalb der letzten drei Monate gekauft. <ul style="list-style-type: none"> Der Staubsauger kann für ca. drei Monate nach dem Kauf einen gummiartigen oder industriellen Geruch abgeben.

Symptome	Mögliche Ursache und Lösung
Aus dem Gerät kommt ein seltsamer Geruch.	Der Staubbehälter ist voll. <ul style="list-style-type: none"> • Der Staub im Behälter kann einen gewissen Geruch verursachen. Entleeren Sie den Behälter und reinigen Sie diesen.
	Fremdkörper befinden sich auf dem Filter. <ul style="list-style-type: none"> • Der Filter kann einen Geruch abgeben, wenn er einige Zeit lang nicht gereinigt wurde. Reinigen Sie den Vorfilter und den Abgasfilter regelmäßig.
	Der Vorfilter, der HEPA-Filter oder der Staubfilter wurden in feuchtem oder nassem Zustand eingesetzt. <ul style="list-style-type: none"> • Waschen Sie die Filter unter fließendem Wasser aus. Um Geruchsbildung zu vermeiden, lassen Sie den Vorfilter mindestens 24 Stunden lang in einem gut belüfteten Raum ohne direkte Sonneneinstrahlung vollständig trocknen, bevor Sie diese wieder nutzen.
	Der Abgasfilter wurde in feuchtem oder nassem Zustand eingesetzt. <ul style="list-style-type: none"> • Waschen Sie den Abgasfilter unter fließendem Wasser aus. Um Geruchsbildung zu vermeiden, lassen Sie den Abgasfilter in einem gut belüfteten Raum ohne direkte Sonneneinstrahlung mindestens 24 Stunden lang vollständig trocknen, bevor Sie ihn wieder nutzen.
Das Gerät macht zu viel Lärm.	Der Staubsauger läuft im Turbo-Modus. <ul style="list-style-type: none"> • Der Motor kann bei den höheren Saugleistungseinstellungen lauter sein. Dies ist normal.
Das Gerät schaltet sich unerwartet von selbst aus, nachdem die Motordrehzahl wiederholt schwankt.	Der Akku ist nicht vollständig aufgeladen. <ul style="list-style-type: none"> • Der Akku muss vor der Benutzung vollständig aufgeladen werden. Wenn das Problem andauert, obwohl der Akku vollständig geladen ist und die Rohre und Zubehörteile frei von Hindernissen sind, wenden Sie sich an ein LG-Kundeninformationszentrum, um den Service in Anspruch zu nehmen.
	Ein Fremdkörper befindet sich im Produktgehäuse, im Teleskop-Verlängerungsrohr, in der Einlassöffnung oder im Aufsatz. <ul style="list-style-type: none"> • Entfernen Sie eventuelle Fremdkörper aus dem Produktgehäuse, dem Teleskop-Verlängerungsrohr, der Einlassöffnung oder dem Aufsatz.
	Die Filter sind verstopft. <ul style="list-style-type: none"> • Reinigen Sie den Vorfilter und den Abgasfilter.
Die rotierende Bürste rotiert nicht.	Die Bürste ist nicht ordnungsgemäß eingesetzt. <ul style="list-style-type: none"> • Entfernen Sie die Bürste, reinigen Sie diese ggf. und bringen Sie sie wieder an.
	Ein Fremdkörper befindet sich in der rotierenden Bürste. <ul style="list-style-type: none"> • Entfernen Sie eventuelle Fremdkörper von der rotierenden Bürste.

Wischaufsatz

Symptome	Mögliche Ursache und Lösung
Die Aufsatzplatte der Wischpads lässt sich nicht drehen.	Die Wischpads sind nicht ordnungsgemäß angebracht. <ul style="list-style-type: none"> Entfernen Sie die Wischpads, reinigen Sie diese ggf. und bringen Sie sie wieder an.
	Der Wischaufsatz wird zu stark auf den Boden gedrückt. <ul style="list-style-type: none"> Die Wischaufsatz-Platte stoppt den Betrieb automatisch, um das Produkt zu schützen. Dies ist kein Ausfall. Bringen Sie die Wischpads fest an der Aufsatzplatte an und drücken Sie die Power-Taste, um den Betrieb wieder aufzunehmen.
	Ein Fremdkörper befindet sich zwischen Wischaufsatzplatte und Wischpads. <ul style="list-style-type: none"> Entfernen Sie Fremdkörper von der Aufsatzplatte des Wischaufsatzes und drücken Sie die Power-Taste, um den Betrieb wieder aufzunehmen.
Es kommt kein Wasser aus dem Wischaufsatz.	Der Wassertank ist leer. <ul style="list-style-type: none"> Befüllen Sie den Wassertank. Nehmen Sie den Akku heraus oder den Aufsatz ab, bevor Sie den Wassertank füllen.
	Der Wassertank ist nicht ordnungsgemäß an dem Wischaufsatz angebracht. <ul style="list-style-type: none"> Bringen Sie den Wassertank ordnungsgemäß an dem Wischaufsatz an. Entfernen Sie den Akku oder nehmen Sie den Aufsatz ab, bevor Sie den Wassertank ordnungsgemäß an dem Aufsatz befestigen.
	Die Taste zur Einstellung der Wasserzufuhr steht auf STOP. <ul style="list-style-type: none"> Drücken Sie die Taste zur Einstellung der Wasserzufuhr für Hoch oder Niedrig ganz nach unten. Es wird kein Wasser freigesetzt, wenn die Taste auf STOP gesetzt ist.
	Der Wasserauslass ist mit Kalkablagerungen oder anderen Fremdkörpern verstopft. <ul style="list-style-type: none"> Verwenden Sie einen spitzen Stift, um die Verstopfung zu entfernen.
Es befindet sich Feuchtigkeit im Wassertank.	Der Wassertank wurde nach dem Gebrauch nicht vollständig getrocknet. <ul style="list-style-type: none"> Entleeren Sie den Wassertank, stellen Sie diesen außerhalb direkter Sonneneinstrahlung auf und lassen Sie ihn vollständig trocknen.
Aus dem Gerät kommt ein seltsamer Geruch.	Fremdkörper befinden sich auf dem Staubeinlass des Wischaufsatzes. <ul style="list-style-type: none"> Nasser Staub in dem Wischaufsatz kann zu Geruchsbildung führen. Wischen Sie den Staubeinlass des Aufsatzes nach jedem Gebrauch mit einem feuchten Tuch ab.

Symptome	Mögliche Ursache und Lösung
Die Wischpads verunreinigen den Boden.	<p>Die Wischpads wurden nach dem Gebrauch nicht ordnungsgemäß gereinigt.</p> <ul style="list-style-type: none"> Reinigen Sie die Wischpads nach jedem Gebrauch gründlich. Die Verwendung verschmutzter Wischpads kann den Boden noch mehr verunreinigen.
Das Gerät macht zu viel Lärm.	<p>Beim Betrieb der Pumpe wird am Einlass des Aufsatzes ein Geräusch erzeugt.</p> <ul style="list-style-type: none"> Dies ist normal.
	<p>Die Wischpads wurden nicht ordnungsgemäß an den Platten angebracht.</p> <ul style="list-style-type: none"> Richten Sie die Mitte des Wischpads passend zur Mitte der Wisch-Aufsatzplatte aus und bringen Sie diese fest an.

WLAN

Symptome	Mögliche Ursache und Lösung
Ihr LG Gerät und Ihr Smartphone sind nicht mit dem WLAN-Netzwerk verbunden.	<p>Der Akku ist vollständig entladen.</p> <ul style="list-style-type: none"> Laden Sie den Akku auf und dann registrieren Sie Ihr Gerät auf LG ThinQ.
	<p>Das Passwort für das WLAN, mit dem Sie sich verbinden wollen, ist falsch.</p> <ul style="list-style-type: none"> Prüfen Sie, ob Sie in der LG ThinQ®-App auf dasselbe WLAN-Netzwerk zugreifen, mit dem Ihr Smartphone bereits verbunden ist. Wenn nicht, entfernen Sie dieses und probieren Sie die Verbindung erneut.
	<p>Mobile Daten sind für Ihr Smartphone aktiviert.</p> <ul style="list-style-type: none"> Schalten Sie die Mobilen Daten Ihres Smartphones aus und registrieren Sie das Gerät über das WLAN-Netzwerk.
	<p>Der Name des kabellosen Netzwerks (SSID) ist falsch eingerichtet.</p> <ul style="list-style-type: none"> Der Name des kabellosen Netzwerks (SSID) sollte aus einer Kombination aus lateinischen Buchstaben und Zahlen bestehen (Verwenden Sie keine Sonderzeichen).
	<p>Die Frequenz des Routers beträgt nicht 2,4 GHz.</p> <ul style="list-style-type: none"> Nur Router mit 2,4 GHz-Frequenz werden unterstützt. Richten Sie den kabellosen Router auf 2,4 GHz ein und verbinden Sie das Gerät mit dem kabellosen Router. Sie können Ihren Internetanbieter oder den Hersteller des Routers um Informationen über die Routerfrequenz bitten.

Symptome	Mögliche Ursache und Lösung
Ihr LG Gerät und Ihr Smartphone sind nicht mit dem WLAN-Netzwerk verbunden.	Der Abstand zwischen dem Gerät und dem Router ist zu groß. <ul style="list-style-type: none">• Wenn der Abstand zwischen dem Gerät und dem Router zu groß ist, kann es sein, dass das Signal zu schwach ist und die Verbindung nicht stabil bleibt. Stellen Sie den Router an einem anderen Ort auf, damit er näher am Gerät ist, oder nutzen Sie einen WLAN-Repeater.

ANHANG

Informationen zur Erinnerung

Konformitätserklärung



Diese Batterie entspricht der Verordnung (EU) 2023/1542

Anmerkung

