

MANUALE DELL'UTENTE

# Wireless Sound Bar

Vi preghiamo di leggere il manuale con attenzione prima di usare l'apparecchio e conservarlo per uso futuro.

MODELLO  
SK5 (SK5, SPK5B-W)

## Informazioni di sicurezza



**CAUTELA**  
RISCHIO DI SCOSSA ELETTRICA  
NON APRIRE



**ATTENZIONE:** PER RIDURRE IL RISCHIO DI SCOSSA ELETTRICA NON RIMUOVERE IL COPERCHIO (O QUELLO POSTERIORE). ALL'INTERNO NON SONO PRESENTI PARTI CHE POSSANO ESSERE VERIFICATE DALL'UTILIZZATORE. CHIAMARE IL CENTRO DI ASSISTENZA PER IL SERVIZIO DI PERSONALE QUALIFICATO.

Questa spia illuminata con simbolo di freccia entro un triangolo equilatero è prevista per allertare l'utente della presenza di tensione pericolosa non isolata entro la cassa del prodotto che può essere di entità sufficiente per costituire un rischio di scossa elettrica per le persone.



Il punto esclamativo entro un triangolo equilatero è inteso per allertare l'utilizzatore della presenza di istruzioni di azionamento e di manutenzione (con servizio) importanti nella letteratura che è allegata al prodotto.



**ALLERTA:** Per evitare il pericolo di incendio o di scossa elettrica, non esporre questo prodotto alla pioggia o all'umidità.

**ATTENZIONE:** Questa apparecchiatura non deve essere esposta a gocce o spruzzi d'acqua; evitare di porre contenitori di liquidi, come ad esempio i vasi sopra all'unità.

**ALLERTA:** Non installare questa apparecchiatura in uno spazio delimitato come una libreria o mobile similare.

**ATTENZIONE:** Non usare prodotti ad alta tensione nei pressi di questo prodotto. (es. scacciamosche elettrico) Questo prodotto potrebbe non funzionare correttamente a causa di scosse elettriche.

**ATTENZIONE:** Non appoggiare candele accese o altre sorgenti a fiamma libera sul dispositivo.

**PRECAUZIONE:** Non bloccare le aperture di ventilazione eventuali. Installare secondo le istruzioni del fabbricante.

Le fessure e aperture della cassa sono previste per la ventilazione e per assicurare un utilizzo affidabile del prodotto e per proteggerlo dal surriscaldamento. Le aperture non devono mai essere chiuse disponendo il prodotto su un letto, divano, coperta o altra superficie similare. Il prodotto non deve essere disposto in installazione chiusa come una libreria o scaffale salvo che sia fornita una corretta ventilazione o siano state soddisfatte le istruzioni del fabbricante.

### AVVERTENZE relative al cavo di alimentazione

La spina di alimentazione permette di scollegare il dispositivo. In situazioni di emergenza la spina di alimentazione deve essere facilmente accessibile. Verificare i requisiti elettrici nella pagina del manuale d'uso contenente le specifiche tecniche. Non sovraccaricare le prese di corrente a muro. Sovraccaricare le prese di corrente a muro così come utilizzare prese e prolunghe danneggiate o non fissate, cavi di alimentazione logori o materiali isolanti danneggiati o spaccati è pericoloso. Ognuna di queste condizioni potrebbe causare episodi di folgorazione o incendi. Verificare periodicamente il cavo del dispositivo e scollegarlo qualora ci siano segni visibili di danneggiamento o logoramento, interrompere l'utilizzo del dispositivo e far sostituire il cavo con un pezzo di ricambio idoneo di un centro di manutenzione autorizzato. Proteggere il cavo di alimentazione da sollecitazioni fisiche e meccaniche, evitare ad esempio che venga attorcigliato, piegato, schiacciato, chiuso tra le porte o calpestato. Prestare particolare attenzione alle spine, alle prese di corrente a muro e al punto di uscita del cavo dal dispositivo.

**AVVISO:** Per informazioni in materia di marcature di sicurezza, identificazione del prodotto e valori di alimentazione inclusi, consultare l'etichetta principale posta sulla parte inferiore o su un'altra area del dispositivo.

Questo dispositivo è equipaggiato con una batteria o accumulatore portatile.

### Come rimuovere in sicurezza le pile o la batteria dal dispositivo:

Per rimuovere le pile o la batteria scariche, seguire la procedura di assemblaggio in ordine inverso. Per evitare di contaminare l'ambiente e di provocare danni alla salute dell'uomo e/o degli animali, le pile e le batterie usate devono essere raccolte negli appositi contenitori presso i punti di raccolta previsti. Non gettare le pile o le batterie insieme agli altri rifiuti. Si consiglia di usare pile o batterie di sistemi di rimborso gratuito locale (potrebbero non essere disponibili nella vostra zona). Le pile o le batterie non devono essere esposte a un calore eccessivo quali raggi diretti del sole, fuoco o altro.

**PRECAUZIONE:** Usare esclusivamente adattatori a corrente alternata con il presente dispositivo. Non usare un'alimentazione elettrica di un altro dispositivo o di un altro fabbricante. L'utilizzo di un qualsiasi altro cavo di alimentazione o di una modalità di alimentazione diversa potrà causare danni al dispositivo e sarà revocata la garanzia del prodotto.

## Simboli

~	Indica la corrente alternata (CA).
≡	Indica la corrente continua (CC).
⊞	Indica apparecchi di classe II.
⏻	Indica lo stato di stand-by.
I	Indica "ON" (acceso).
⚡	Indica un voltaggio pericoloso.

## Informazioni avviso software Open Source

Per ottenere il codice sorgente contenuto in questo prodotto secondo quanto consentito dalle licenze GPL, LGPL, MPL e altre licenze Open Source, visitare <http://opensource.lge.com>.

In aggiunta al codice sorgente, sono disponibili per il download tutti i termini di licenza, le esclusioni di responsabilità e le relative note di copyright.

LG Electronics fornirà anche il codice open source su CD-ROM su richiesta tramite e-mail all'indirizzo [opensource@lge.com](mailto:opensource@lge.com) addebitando il costo delle spese di distribuzione (ad esempio il costo di supporti, spedizione e gestione). L'offerta è valida per un periodo di tre anni a partire dalla nostra ultima spedizione di questo prodotto. L'offerta è valida per gli utenti che avranno ricevuto queste informazioni.

# Indice

## 1 Come iniziare

---

- 2 Informazioni di sicurezza
- 6 Caratteristiche originali
- 6 Introduzione
  - 6 – Simboli usati in questo manuale
- 7 Telecomando
- 8 Pannello anteriore
- 8 Pannello posteriore
- 9 Informazioni sulla condizione del LED
- 11 Installazione della barra dei suoni
- 12 Montaggio unità principale su parete

## 2 Collegamento

---

- 14 Organizzazione dei cavi (opzionale)
- 14 Connessione dell'Adattatore CA
- 15 Collegamento subwoofer wireless
- 16 Connessioni al TV
  - 16 – Uso del cavo OTTICO
  - 17 – LG Sound Sync
  - 18 – Utilizzo di un cavo HDMI
  - 19 – Informazioni aggiuntive per HDMI
- 20 Collegamento apparecchiatura opzionale
  - 20 – Collegamento HDMI
    - 21 – Collegamento ingresso ottico OPTICAL In
    - 21 – Connessione INGRESSO PORTATILE
    - 22 – Collegamento USB
      - 22 – Dispositivi USB compatibili
      - 22 – Requisiti del dispositivo USB
    - 23 – File riproducibili

## 3 Utilizzo

---

- 24 Operazioni principali
  - 24 – Uso di USB
- 24 Altre operazioni
  - 24 – Spegnerne temporaneamente il suono
  - 24 – Utilizzare il telecomando del TV
  - 25 – Riduzione automatica dell'energia
  - 25 – AUTO POWER Attivata/Disattivata
  - 26 – Cambiamento automatico della funzione
  - 26 – Avvio rapido (Quick Start)
- 27 Uso della tecnologia BLUETOOTH®
  - 27 – Ascolto di musica memorizzata nei dispositivi BLUETOOTH
- 29 Utilizzo dell'applicazione BLUETOOTH
  - 29 – Installare l'applicazione "Music Flow Bluetooth" in un dispositivo BLUETOOTH
  - 29 – Attivare il BLUETOOTH con l'applicazione "Music Flow Bluetooth"
- 31 Regolazione del suono
  - 31 – Impostazione dell'effetto sonoro
  - 31 – Regolare le impostazioni di volume dell'altoparlante
- 31 – Modalità notturna

## 4 Ricerca guasti

---

- 32 Ricerca guasti
  - 32 – Generale
  - 33 – NOTE relative all'uso del wireless
  - 34 – NOTE per lasciare la modalità Demo

## 5 Appendice

---

- 35 Marchi commerciali e licenze
- 36 Specifiche
- 38 Manutenzione
  - 38 – Maneggio dell'unità

1

2

3

4

5

## Caratteristiche originali

### Riduzione automatica dell'energia

Questa unità supporta lo spegnimento automatico per risparmiare il consumo di energia elettrica.

### LG Sound Sync

Controlla il livello di volume di questa unità dal telecomando della TV di LG che è compatibile con LG Sound sync.

### BLUETOOTH®

Consente di ascoltare la musica memorizzata sul dispositivo **Bluetooth**.

## Introduzione

### Simboli usati in questo manuale

#### Nota

Indica note speciali e caratteristiche di utilizzo.

#### Precauzione

Indica le cautele per evitare possibili danni per utilizzo non corretto.

## Telecomando

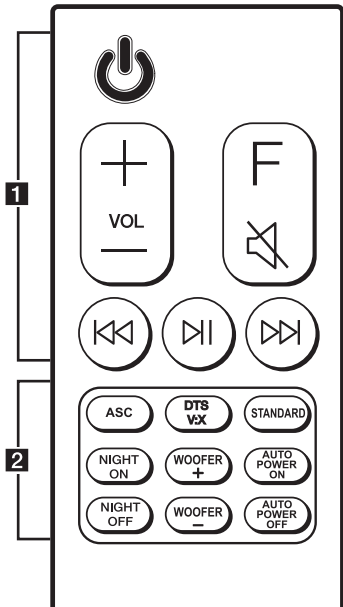

### Sostituzione della batteria

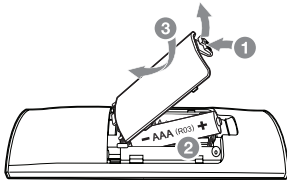

Rimuovere il coperchio della batteria posto sul retro del telecomando e inserire la batteria prestando attenzione ai segni **+** e **-**.

.....**1**.....  
 ⏻ (Standby(Aspettare)) : Passa l'unità ad ACCESO o SPENTO.

**VOL** (Volume) **+**/**-** : Regola il volume degli altoparlanti.

**F** (Funzione) : Seleziona la funzione e la sorgente di ingresso.

🔇 (Muto) : disattiva l'audio.

⏮ / ⏭ (Salta /Cerca) :

- Salta veloce indietro o Avanti.

- Ricerca una sezione all'interno di un file.

⏸ (Play/Pausa) : Avvia la riproduzione. / Sospende la riproduzione.

.....**2**.....  
**ASC** : Analizza le proprietà del suono in ingresso ed emette in tempo reale un suono ottimizzato per il contenuto.

**DTS V:X** : Consente di impostare il suono in modalità surround.

**STANDARD** : Consente di impostare il suono in modalità standard.

**NIGHT ON/OFF** :

- Attiva o disattiva la modalità notturna.

- Controlla l'unità utilizzando il telecomando del televisore. (pagina 24.)

**WOOFER + / -** : Regola il volume del diffusore acustico.

**AUTO POWER ON/OFF** :

- Attiva la funzione AUTO POWER. (pagina 25.)

- Attiva o disattiva la funzione di blocco della connessione **Bluetooth**. (pagina 28.)

## Pannello anteriore

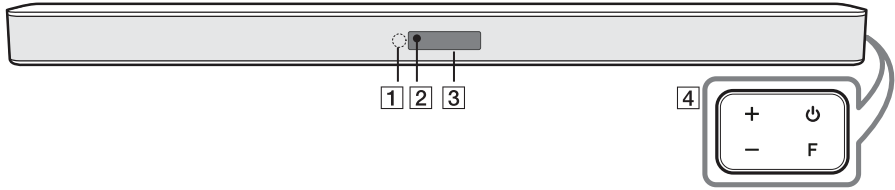

- 1 Sensore remoto
- 2 LED (Rosso) di standby
- 3 LED (Bianco) di funzionamento
- 4 + / - (Volume)  
Regola il livello del volume.  
F (Funzione)  
Seleziona la funzione e la sorgente di immissione.  
⏻ (Standby (Aspettare)) : Passa l'unità ad  
ACCESO o SPENTO.

## Pannello posteriore

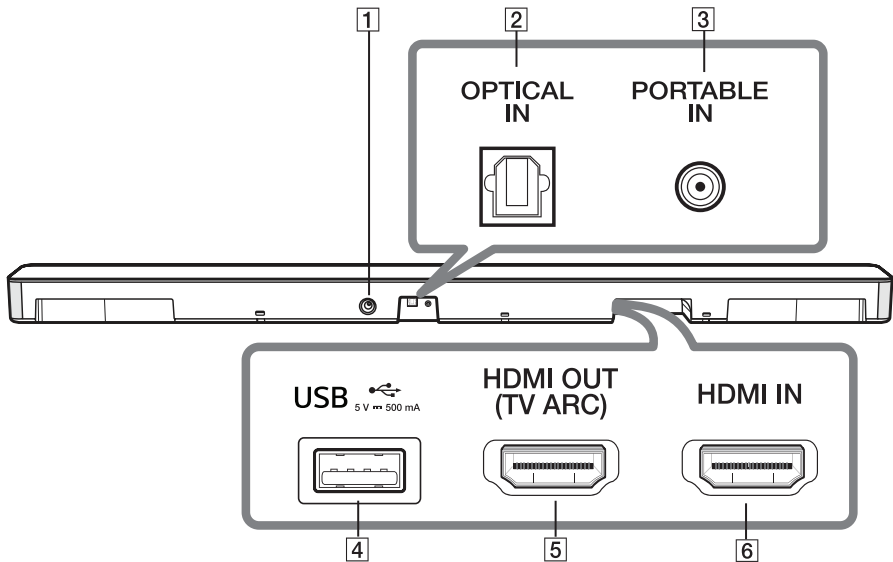

- 1 DC IN : Connettere all'adattatore AC
- 2 OPTICAL IN : Connessione a un dispositivo ottico
- 3 PORTABLE IN : Connessione a un dispositivo portatile
- 4 USB : Connessione a un dispositivo USB
- 5 HDMI OUT (TV ARC) : Connessione a un apparecchio TV
- 6 HDMI IN : Connettere all'uscita HDMI di un dispositivo



## Funzioni utili per l'utilizzo dell'unità.

Funzione	Descrizione	Azione	Risultato
Accensione/ spegnimento TV tramite telecomando (pagina 24.)	Permette di controllare il volume di questa unità utilizzando il telecomando del TV anche se si tratta del prodotto di un'azienda terza. Inizialmente questa funzione è impostata su "on".	ON	Tenere premuto <b>NIGHT ON</b> sul telecomando per circa 2 secondi. Il LED di stand-by lampeggia una volta.
		OFF	Tenere premuto <b>NIGHT OFF</b> sul telecomando per circa 2 secondi. Il LED di stand-by lampeggia una volta.
Accensione/ spegnimento blocco BT (pagina 28.)	Permette di collegare un dispositivo Bluetooth solamente tramite Bluetooth e funzioni LG TV. Inizialmente questa funzione è impostata su "off".	ON	Tenere premuto <b>AUTO POWER ON</b> sul telecomando per circa 2 secondi nella funzione Bluetooth. Il LED di stand-by lampeggia una volta.
		OFF	Tenere premuto <b>AUTO POWER OFF</b> sul telecomando per circa 2 secondi nella funzione Bluetooth. Il LED di stand-by lampeggia una volta.
On/Off della funzione Auto Power (pagina 25.)	Permette all'unità di accendersi e spegnersi automaticamente a seconda dei segnali di input : Ottico, LG TV o Bluetooth Inizialmente questa funzione è impostata su "on".	ON	Premere <b>AUTO POWER ON</b> sul telecomando. Il LED di stand-by lampeggia una volta.
		OFF	Premere <b>AUTO POWER OFF</b> sul telecomando. Il LED di stand-by lampeggia una volta.

## Installazione della barra dei suoni

Puoi ascoltare i suoni collegando l'unità all'altro dispositivo : TV, lettore Blu-ray, lettore DVD, ecc.

Disponi l'unità di fronte alla TV e collegala al dispositivo desiderato. (pagina 14 - 23)



### ! Precauzione

- Per le migliori prestazioni della connessione wireless come **Bluetooth** o subwoofer wireless, non installare l'unità su mobili in metallo, poiché la connessione wireless comunica attraverso un modulo posto sul fondo dell'unità.
- Fare attenzione a non fare graffi sulla superficie dell'unità / Sub-Woofer durante l'installazione o in movimento.

## Montaggio unità principale su parete

È possibile montare l'unità principale sulla parete.



### Precauzione

In quanto è difficile fare una connessione dopo l'installazione di questa unità, è necessario collegare i cavi prima dell'installazione.

### Materiali di preparazione

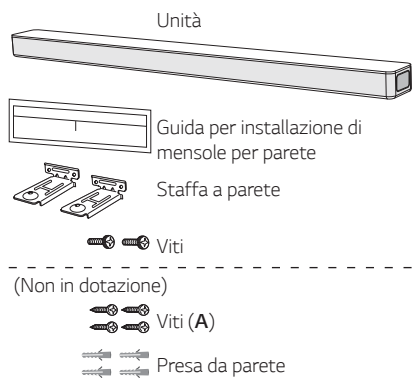

1. Fai corrispondere il BORDO INFERIORE di guida di installazione della mensola a parete della TV al fondo della TV e collegala alla posizione.

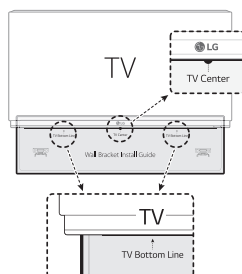

2. Quando si monta l'apparecchio su una parete (calcestruzzo), usare i tasselli per parete. Si devono eseguire alcuni fori. È fornito un foglio di guida per i fori (Guida per installazione di mensole per parete). Usare il foglio per controllare i punti da forare.

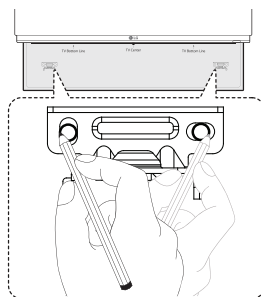

3. Rimuovi la guida di installazione della mensola a parete.

4. Fissa le staffe con le viti (A), come mostrato nella figura qui sotto.

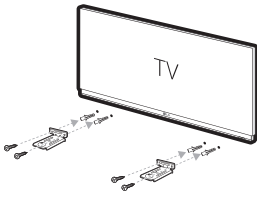

**! Nota**

Le viti (A) e i tasselli per il montaggio dell'unità non sono forniti. Raccomandiamo il tipo di tasselli Hilti (HUD-1 6 x 30) per il montaggio.

5. Posiziona l'unità sulle staffe per abbinare i fori delle viti sul fondo dell'unità.

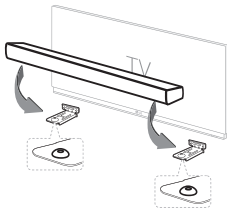

6. Fissa l'unità con le viti.

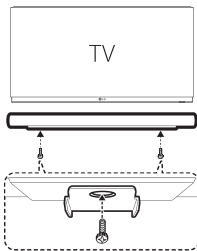

**! Nota**

Per staccare l'unità, procedi in ordine inverso.

**! Precauzione**

- Non installare questa unità in posizione rovesciata. Questo può danneggiare le parti di questa unità o provocare un danno alle persone.
- Non sospendere oggetti sull'unità installata e evitare di urtarla.
- Fissare l'unità stabilmente alla parete in modo che non cada. Se l'unità cade, si può provocare ferimento alle persone o danno al prodotto.
- Quando l'unità è installata su parete, accertare che un bambino non tiri i cavi di collegamento, in quanto questo può provocarne la caduta.

## Organizzazione dei cavi (opzionale)

Si possono utilizzare delle fascette fermacavo per sistemare il cavo.

1. Tenere insieme i cavi utilizzando le fascette fermacavo come mostrato sotto.
2. Stringere le fascette fermacavo.

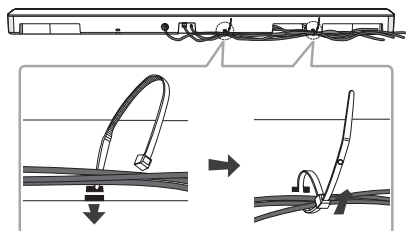

### ! Nota

- Dopo il completamento di tutti i collegamenti, si potranno sistemare i cavi secondo necessità.
- Le fascette per i cavi non sono fornite.

## Connessione dell'Adattatore CA

Collegare l'altoparlante all'alimentazione elettrica utilizzando l'adattatore CA in dotazione.

1. Collegare il cavo di alimentazione CA in dotazione all'adattatore CA.
2. Collegare il cavo dell'adattatore CA all'ingresso dell'adattatore DC IN.
3. Inserire il cavo di alimentazione CA in una presa CA.

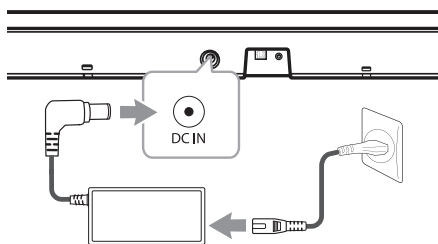

### ! Attenzione

Usare l'adattatore CA soltanto con questo dispositivo. Non usare una alimentazione di corrente di un altro dispositivo o produttore. Usare un altro cavo di corrente potrebbe danneggiare il dispositivo e rendere nulla la garanzia.

# Collegamento subwoofer wireless

## L'indicatore a LED del subwoofer wireless

Colore LED	Utilizzo
Verde (lampeggiante)	La connessione è in corso.
Verde	La connessione è completata.
Rosso	Il subwoofer wireless è in modalità standby o la connessione non è riuscita.
Off (nessuna visualizzazione)	Il cavo di alimentazione del subwoofer wireless è staccato.

## Impostazione iniziale di un ID del subwoofer wireless

1. Collegare il cavo di alimentazione al subwoofer e inserire il cavo di alimentazione in una presa elettrica.
2. Accendere l'unità principale: la Soundbar e il subwoofer wireless saranno connessi automaticamente.
  - Accensione del LED verde posto sul retro del subwoofer wireless.

## Accoppiamento wireless in manuale

Se la connessione non è stata effettuata correttamente, verificare se il LED rosso è acceso lampeggia sul diffusore acustico wireless, che non emette alcun suono. Per risolvere il problema, seguire i passaggi indicati.

1. Premere il pulsante **Pairing** sul retro del subwoofer senza fili.

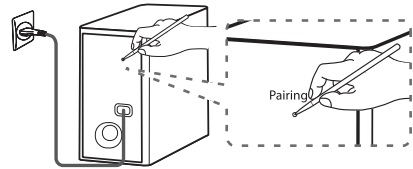

- Il LED verde sul retro del subwoofer senza fili lampeggia rapidamente. (Se il LED verde non lampeggia, tenere premuto il pulsante **Pairing**.)
2. Accendere l'unità principale.
  3. Pairing verrà completato.
    - Accensione del LED verde posto sul retro del subwoofer wireless.

**! Nota**

- Sono necessari alcuni secondi (o un periodo maggiore) per instaurare la comunicazione tra l'unità e il subwoofer.
- Quanto più l'unità e il subwoofer sono vicini, tanto migliore sarà la qualità del suono. Si consiglia di installare l'unità e il subwoofer il più vicino possibile ed evitare i casi seguenti.
  - C'è un ostacolo tra l'unità e il subwoofer.
  - C'è un dispositivo che utilizza la stessa frequenza della connessione wireless, ad esempio un'attrezzatura medica, un forno a microonde o un dispositivo LAN wireless.
  - Per evitare interferenze, tenere la Soundbar e il subwoofer a una distanza superiore a 1 metro da altri dispositivi (ad esempio router, forno a microonde, ecc.).

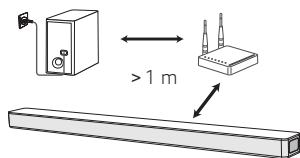

## Connessioni al TV

Collegatevi con questa unità e la TV usando il cavo ottico digitale o il cavo HDMI considerando lo stato della TV.

### Uso del cavo OTTICO

1. Collegare la presa OPT. IN sul retro dell'unità con la presa OPTICAL OUT sulla TV usando un cavo OPTICAL.

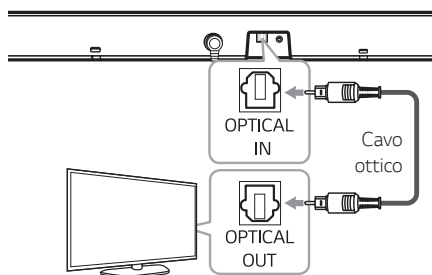

2. Selezionare la sorgente di ingresso su OPTICAL premendo ripetutamente il pulsante **F** del telecomando o dell'unità.

**! Nota**

- Prima di connettere il cavo ottico, assicurarsi di rimuovere il coperchio di protezione della spina se il vostro cavo ne è dotato.
- Potete godervi l'audio della TV tramite gli altoparlanti di questa unità. Ma nel caso di certi modelli di TV, dovrete selezionare lo stato degli altoparlanti della TV sul menu. (Per dettagli, vedere il vostro manuale utente della TV).
- Imposta l'uscita audio della TV per ascoltare l'audio tramite questa unità:  
Menù impostazione TV → [Audio] → [Uscita Audio TV] → [Altoparlante esterno (Optical)]
- I dettagli del menù di impostazione della TV variano a seconda delle aziende produttrici o del modello di televisore.
- Se questa unità è collegata allo stesso tempo da OPTICAL e ARC, il segnale ARC è una priorità assoluta.

## LG Sound Sync

### Sound Sync Wireless

Potete controllare alcune funzioni di questa unità con il telecomando della TV tramite la funzione LG Sound Sync. E' compatibile con la TV di LG che è supportata con la funzione LG Sound Sync. Verificare che il logo LG Sound Sync sia presente sulla vostra TV.

Funzione controllabile dal telecomando della TV di LG : Volume alto/basso, muto.

Vedere il manuale di istruzioni della TV per i dettagli della funzione LG Sound Sync.

Eeguire uno dei seguenti collegamenti, in relazione alle capacità dell'apparecchiatura.

#### ! Nota

- Potete anche usare il telecomando di questa unità quando usate la funzione LG Sound Sync. Se usate il telecomando della TV nuovamente, l'unità si sincronizza con la TV.
- Quando i collegamenti sono falliti, accertare la condizione della TV e della sua accensione.
- Accertare la condizione di questa unità e il collegamento nei casi seguenti quando si usa la funzione LG Sound Sync.
  - L'unità è spenta.
  - Modificare la funzione in altre.
  - Scollegare il cavo ottico.
  - Disconnessione del collegamento wireless provocata dall'interferenza o da una distanza.
- La quantità di tempo per spegnere questa unità è differente in relazione alla TV quando impostate la funzione AUTO POWER su ON.
- I dettagli del menu delle impostazioni TV variano a seconda dei modelli del vostro TV.

## LG Sound Sync con collegament cablato

1. Collegare la TV LG all'unità usando un cavo ottico.

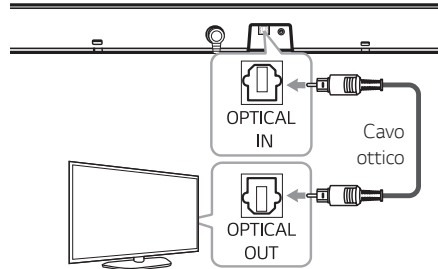

2. Imposta l'uscita audio della TV per ascoltare l'audio tramite questa unità:  
Menù impostazione TV → [Audio] → [Uscita Audio TV] → [LG Sound Sync LG (Optical)]
3. Accendere l'unità premendo sul telecomando o sull'unità.
4. Selezionare la sorgente di ingresso su OPTICAL premendo ripetutamente il pulsante **F** del telecomando o dell'unità.

## LG Sound Sync con collegament cablato

1. Accendere l'unità premendo sul telecomando o sull'unità.
2. Selezionare la fonte d'ingresso alla LG TV premendo ripetutamente il tasto **F** sul telecomando o unità remota.
3. Imposta l'uscita audio della TV per ascoltare l'audio tramite questa unità:  
Menù impostazione TV → [Audio] → [Uscita Audio TV] → [LG Sound Sync (Wireless)]

#### ! Nota

Spegnendo direttamente l'unità premendo sul telecomando o sull'unità, LG Sound Sync (Wireless) sarà disconnesso. Per utilizzare nuovamente questa funzione, è necessario ricollegare il TV e l'unità.

## Utilizzo di un cavo HDMI

Se collegate quest'unità al TV che supporta HDMI CEC e ARC (canale ritorno audio), potete godervi l'audio della TV tramite gli altoparlanti di questa unità senza collegare il cavo ottico. Si prega di fare riferimento al manuale utente del TV quando si controlla la funzione HDMI CEC / ARC del TV stesso.

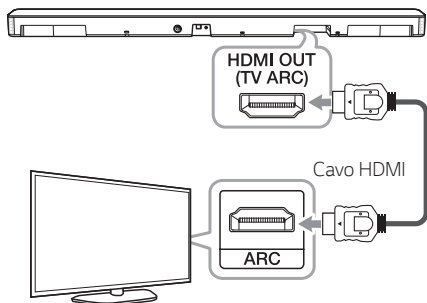

### ! Nota

- La funzione ARC viene selezionata automaticamente quando il segnale ARC arriva dalla TV, indipendentemente dal tipo di funzione che stai utilizzando.
- Potete godervi l'audio della TV tramite gli altoparlanti di questa unità. Ma nel caso di certi modelli di TV, dovrete selezionare lo stato degli altoparlanti della TV sul menu. (Per dettagli, vedere il vostro manuale utente della TV).
- Imposta l'uscita audio della TV per ascoltare l'audio tramite questa unità:  
Menù impostazione TV → [Audio] → [Uscita Audio TV] → [Altoparlante esterno (HDMI ARC)]
- A seconda del modello della tua TV LG, potresti dover attivare la funzione SIMPLINK sul tuo TV LG.
- I dettagli del menù di impostazione della TV variano a seconda delle aziende produttrici o del modello di televisore.
- Nel tornare alla funzione ARC da un'altra funzione, dovrai selezionare la sorgente OPTICAL. Successivamente, questa unità cambierà automaticamente alla funzione ARC.

## Funzione ARC (canale ritorno audio)

Con una TV dotata di HDMI, la funzione ARC abilita l'invio dello stream audio allo HDMI OUT dell'unità.

Per usare questa funzione:

- La TV deve supportare la funzione HDMI-CEC e ARC e le regolazioni HDMI-CEC e ARC devono essere impostate su On.
- Il metodo di impostazione delle funzioni HDMI-CEC e ARC può differire in relazione al tipo di TV. Per dettagli sulla funzione ARC, vedere manuale della TV.
- Si deve usare il cavo HDMI (Tipo A, cavo alta velocità HDMI™ con Ethernet).
- Devi collegare il HDMI OUT sull'unità con il HDMI IN della TV che supporta la funzione ARC usando un cavo HDMI.
- Puoi collegare solo una barra Audio alla TV compatibile con ARC.

## Cos'è SIMPLINK?



Alcune funzioni di questa unità sono controllate dal telecomando dell'apparecchio TV quando l'unità e un TV LG con SIMPLINK sono collegati tramite connessione HDMI.

Funzioni controllabili tramite il telecomando dell'apparecchio TV LG: Accensione / spegnimento, volume su / giù, muto, ecc ..

Per maggiori dettagli sulla funzione SIMPLINK consultare il manuale dell'utente dell'apparecchio TV.

Gli apparecchi TV LG con la funzione SIMPLINK sono dotati di un logo come quello sopra riportato.

### ! Nota

- A seconda dello stato dell'unità, alcune operazioni SIMPLINK potrebbero essere differenti dal tuo scopo o non funzionare.
- A seconda della TV o del lettore collegato con questa unità, l'operazione SIMPLINK potrebbe differire dal tuo scopo.

## Informazioni aggiuntive per HDMI

- Quando si connette un dispositivo HDMI o DVI compatibile, accertarsi di quanto segue:
  - Provare a spegnere il dispositivo HDMI/DVI e questo lettore. Dopodiché, accendere il dispositivo HDMI/DVI e lasciarlo per circa 30 secondi, quindi accendere questo lettore.
  - L'ingresso video del dispositivo connesso sia impostato correttamente per questa unità.
  - Il dispositivo collegato è compatibile con Ingresso video 720x576p (o 480p), 1280x720p, 1920x1080i o 1920x1080p.
- Non tutti i dispositivi HDMI o DVI HDCP-compatibili funzionano con questo lettore.
  - Su un dispositivo non HDCP è possibile che l'immagine non venga visualizzata in modo corretto.

### ! Nota

- Se un dispositivo HDMI connesso non accetta un'uscita audio del lettore, l'audio del dispositivo HDMI può essere distorto o può non uscire.
- La modifica della risoluzione quando la connessione è già stata stabilita può avere un cattivo funzionamento come risultato. Per risolvere il problema, spegnere il lettore e quindi riaccenderlo.
- Se la connessione HDMI con HDCP non è verificata, lo schermo TV diviene nero. In questo caso, controllare la connessione HDMI, oppure scollegare il cavo HDMI.
- Se ci sono disturbi o linee sullo schermo, controllare il cavo HDMI (la lunghezza è generalmente limitata a 4,5m).
- Potete modificare la risoluzione video nel modo HDMI IN. Modificare la risoluzione video del componente collegato.
- Se il segnale di uscita video è anormale quando il personal computer è collegato al jack di INGRESSO HDMI, modificare la risoluzione del vostro personal computer a 576p (o 480p), 720p, 1080i o 1080p.

## Lista di controllo di cavi HDMI

Alcuni cavi HDMI non supportano la funzione ARC, l'emissione dell'audio può provocare problemi.

Quando si collega questa unità al TV e non viene emesso alcun suono o il suono viene interrotto, significa che probabilmente c'è un problema con il cavo HDMI.

Pertanto collegarsi con questa unità e la TV dopo il controllo se è il tipo A, cavo alta velocità HDMI™ con rete Ethernet.

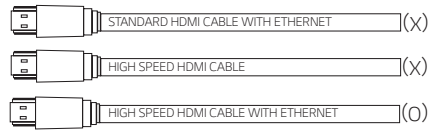

## Connessione con cavo HDMI

La tua TV deve supportare le ultime funzionalità HDMI (HDMI CEC<sup>1)</sup> / ARC (canale ritorno audio)) per utilizzare appieno il sistema audio con i canali televisivi attraverso cavo HDMI. Se la tua TV non supporta queste funzionalità HDMI, il sistema audio andrebbe connesso con un cavo ottico invece che HDMI.

1) HDMI CEC (High-Definition Multimedia Interface Consumer Electronics Control)

Consumer Electronics Control (CEC) è una funzionalità di HDMI che consente all'utente di comandare e controllare uno o più apparecchi compatibili CEC, connesso con HDMI, utilizzando un solo telecomando.

※ I nomi commerciali per CEC sono SimpLink (LG), Anynet+ (Samsung), BRAVIA Sync / Link (Sony), EasyLink (Philips), EZ-Sync / VIERA Link (Panasonic), ecc.

# Collegamento apparecchiatura opzionale

2

Collegamento

## Collegamento HDMI

Si può godere il suono e l'immagine dal collegamento HDMI sul dispositivo esterno.

### Per godersi soltanto il suono

Puoi goderti l'audio dal dispositivo esterno che connetti.

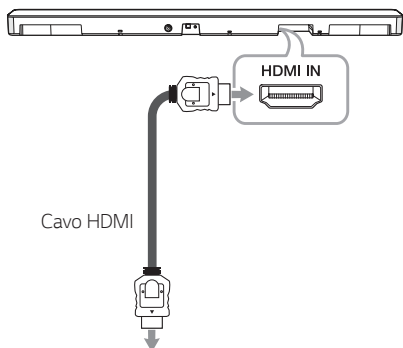

1. Collegare la presa HDMI IN sul retro dell'unità con la presa HDMI OUT sul dispositivo esterno come lettore Blu-ray, lettore DVD, ecc.
2. Impostare la sorgente di ingresso su HDMI IN premendo ripetutamente il pulsante **F**.

## Per godere di audio e immagini

Puoi goderti audio e immagini dal dispositivo esterno che connetti.

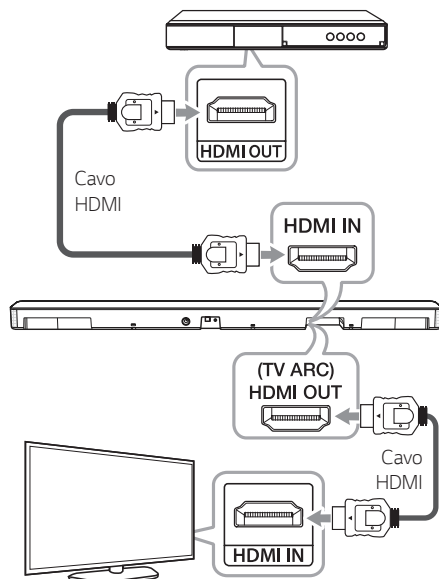

1. Collegare la presa HDMI IN sul retro dell'unità con la presa HDMI OUT sul dispositivo esterno come lettore Blu-ray, lettore DVD, ecc.
2. Collegare il connettore HDMI OUT (TV ARC) sul retro dell'unità al connettore HDMI IN sul televisore.
3. Selezionare la sorgente di ingresso HDMI IN premendo il tasto **F** sul telecomando o l'unità più volte.

### ! Nota

- I segnali Audio e Video non vengono emessi quando l'unità è spenta.
- Lo spinotto HDMI OUT (TV ARC) è per il collegamento TV. Anche se il multicanale viene collegato all'unità attraverso un cavo HDMI, l'unità può solo uscire a 2 canali PCM verso la TV.

## Collegamento ingresso ottico OPTICAL IN

Connettere una presa ottica in uscita dei dispositivi esterni alla presa OPTICAL IN.

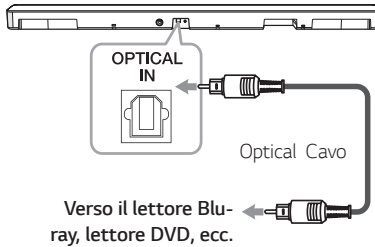

1. Collegare il jack OPTICAL IN sul retro dell'unità al jack Optical Out del vostro dispositivo esterno.
2. Selezionare la sorgente di ingresso su OPTICAL premendo ripetutamente il pulsante F del telecomando o dell'unità.
3. Ascoltate il suono.

### ! Nota

Prima di connettere il cavo ottico, assicurarsi di rimuovere il coperchio di protezione della spina se il vostro cavo ne è dotato.

### ! Precauzione

Se il cavo ottico non è connesso nella direzione giusta, può causare danni al connettore ottico.



Connettore  
ottico



Cavo  
ottico



Connettore  
ottico



Cavo  
ottico

<O>

<X>

## Connessione INGRESSO PORTATILE

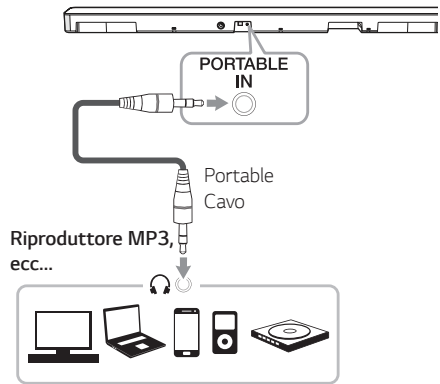

### Ascolto di musica dal riproduttore portatile

L'unità può essere utilizzata per riprodurre musica da numerosi tipi di lettori portatili o dispositivi esterni.

1. Collegare il lettore portatile all' INGRESSO PORTATILE dell'unità usando il cavo stereo da 3,5 mm.
2. Selezionare la sorgente di ingresso su PORTABLE premendo ripetutamente il pulsante F del telecomando o dell'unità.
3. Accendere il lettore portatile o dispositivo esterno e avviare la sua lettura.

## Collegamento USB

Collega il dispositivo di memoria USB alla porta USB sul retro dell'unità.

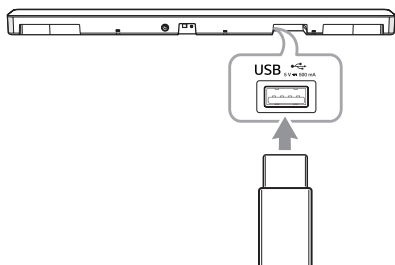

### ! Nota

Se il cavo HDMI è collegato all'unità, l'inserimento di un dispositivo USB potrebbe essere limitato a seconda della forma del dispositivo stesso.

Per maggiori informazioni sulla riproduzione di file su un dispositivo USB, fai riferimento alla pagina 24.

Staccare il dispositivo USB dell'unità.

1. Selezionare una differente funzione/modalità.
2. Estrarre il dispositivo USB dall'unità.

## Dispositivi USB compatibili

- Lettore MP3 : Lettore MP3 filo flash (rapido).
- Drive flash per USB : Dispositivi che supportano USB 2.0.
- La funzione USB di questa unità non supporta alcuni dispositivi USB.

## Requisiti del dispositivo USB

- Non sono supportati i dispositivi che richiedono l'installazione di programma aggiuntivo collegato ad un computer.
- Non estrarre il dispositivo USB mentre è in funzione.
- Per un dispositivo USB di elevata capacità, possono essere necessari molti minuti per la ricerca.
- Per evitare la perdita di dati, fare il backup dei dati.
- Questo apparecchio riconosce fino a un massimo di 2,000 file.
- La porta USB dell'unità non può essere collegata al PC. L'unità non può essere usata come dispositivo di memoria.
- Il sistema del file exFAT non è supportato su questa unità. (I sistemi FAT16/FAT32/NTFS sono disponibili.)
- In relazione ad alcuni dispositivi, esso può non essere disponibile per riconoscere quanto segue sull'unità.
  - HDD esterno
  - Lettori di schede
  - Dispositivi bloccati
  - Dispositivi USB di tipo hardware
  - Nodo USB
  - Uso del cavo di prolunga USB
  - iPhone/iPod/iPad
  - Dispositivo Android

## File riproducibili

### Frequenza di campionamento

MP3 : tra 32 e 48 kHz

WMA : tra 32 e 48 kHz

OGG : tra 32 e 48 kHz

FLAC : 32 kHz, 44,1 kHz, 48 kHz, 88,2 kHz, 96 kHz,  
176,4 kHz e 192 kHz (16 bit/ 24 bit)

WAV : 32 kHz, 44,1 kHz, 48 kHz, 88,2 kHz, 96 kHz,  
176,4 kHz e 192 kHz (16 bit/ 24 bit)

### Bitrate

MP3 : tra 80 e 320 kbps

WMA : tra 56 e 128 kbps

OGG : tra 64 e 500 kbps

- Numero file massimo: Fino a 2,000
- Numero massimo di directory: Fino a 200
- Un file protetto da DRM (Gestione di diritti digitali) non può essere riprodotto sull'unità.
- I file di video nel dispositivo a memoria USB non possono essere riprodotti.
- A seconda delle prestazioni del dispositivo USB, la riproduzione potrebbe non funzionare bene.

### ! Nota

- Le cartelle e i file su USB sono riconosciuti come di seguito.

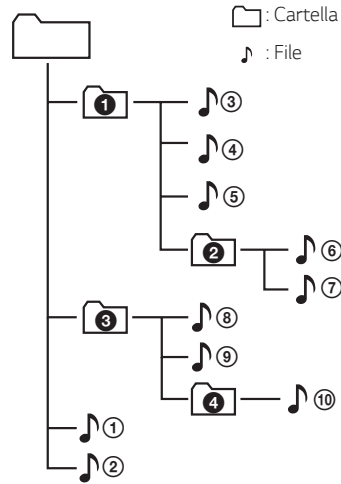

- Il file verrà riprodotto dal file **1** al file **10** uno per uno.
- I file verranno riprodotti in ordine di registrazione, questo può essere diverso a seconda delle circostanze della registrazione.
- Non è possibile visualizzare una cartella o un file su questa unità.

## Operazioni principali

### Uso di USB

1. Collegare il dispositivo USB alla porta USB.
2. Selezionare la sorgente di ingresso su USB premendo ripetutamente il pulsante F del telecomando o dell'unità.

Verso	Fare questo
Riproduzione	Premere <b>▶▶</b> .
Pausa	Durante la riproduzione, premi <b>▶▶</b> .
Salto a file successivo/precedente.	Durante la riproduzione, premi <b>▶▶</b> sul telecomando per passare al file successivo. Con la riproduzione inferiore a 2 secondi, premi <b>◀◀</b> sul telecomando per passare al file precedente. Con la riproduzione dopo 3 secondi, premi <b>◀◀</b> sul telecomando per andare all'inizio del file.
Ricerca di una sezione all'interno di un file	Tenere premuto <b>◀◀</b> / <b>▶▶</b> durante la riproduzione e rilasciare nel punto che si desidera ascoltare.
Riprendere la riproduzione	Questa unità memorizza un brano corrente che viene riprodotto prima di cambiare la funzione o spegnere l'unità.

#### ! Nota

- Il punto in cui riprendere potrebbe essere cancellato quando stacchi il cavo dell'alimentazione o rimuovi il dispositivo USB dall'unità.
- Se la funzione USB non funziona, verificare che la funzione USB sia selezionata.
- Se la riproduzione tramite USB viene messa in pausa, il LED USB posto sull'unità principale lampeggia.

## Altre operazioni

### Spegnere temporaneamente il suono

Premere **🔇** (Muto) per spegnere l'audio dell'unità.

Per cancellarlo, premere di nuovo **🔇** (Muto) sul telecomando o cambiare il livello del volume.

### Utilizzare il telecomando del TV

È possibile controllare alcune funzioni di questa unità con il telecomando del TV anche per prodotti di altre aziende.

Le funzioni controllabili sono volume su / giù e mute.

Tenere premuto il pulsante **NIGHT ON** sul telecomando per circa 2 secondi. Il LED di stand-by lampeggia una volta.

Per disattivare questa funzione, tenere premuto **NIGHT OFF** sul telecomando per circa 2 secondi. Il LED di stand-by lampeggia una volta.

#### ! Nota

- Marche TV supportate

LG	Panasonic	Philips	Samsung
Sharp	Sony	Toshiba	Vizio

- Assicurarsi che l'uscita audio del TV sia impostato su [altoparlante esterno].
- A seconda del telecomando, questa funzione potrebbe non funzionare bene.
- Questa funzione non è attiva sul telecomando magico della TV LG.
- Questa funzione potrebbe non funzionare bene quando alcune funzioni di controllo TV come CEC, SIMPLINK e LG Sound Sync sono impostate su ACCESO.

## Riduzione automatica dell'energia

Questa unità verrà spenta per risparmiare il consumo di energia nel caso in cui l'unità principale non sia collegata al dispositivo esterno e non sia usata per 15 minuti.

Questa unità si spegne dopo sei ore se l'unità principale viene collegata a un altro dispositivo utilizzando l'ingresso analogico. (Esempio: Portable, ecc...)

### Come scollegare il collegamento di rete wireless o il dispositivo wireless

Impostare la funzione ALIMENTAZIONE AUTOMATICA ACCESA/SPENTA per disattivare e spegnere l'unità.

### AUTO POWER Attivata/ Disattivata

Questa unità si accende automaticamente da una sorgente di ingresso: Optical, LG TV o **Bluetooth**.

Quando accendi la tua TV o un dispositivo esterno collegato a questa unità, questa unità riconosce il segnale di ingresso e seleziona la funzione adatta. Puoi ascoltare l'audio dal tuo dispositivo.

Se si tenta di connettere un dispositivo **Bluetooth**, l'unità si accende e si connette al dispositivo **Bluetooth**.

Questa funzione si attiva o disattiva ogni volta che viene premuto **AUTO POWER ON/OFF**.

### ! Nota

- Dopo l'accensione dell'unità con la funzione AUTO POWER, questa verrà spenta automaticamente se il segnale proveniente dalla TV collegata con LG Sound Sync rimane assente per un determinato periodo di tempo (Optica/Wireless).
- Dopo l'accensione dell'unità con la funzione AUTO POWER, questa verrà spenta automaticamente in caso di assenza di segnale per un certo periodo di tempo dal dispositivo esterno.
- Una volta disattivata direttamente l'unità, questa non può essere attivata automaticamente dalla funzione AUTO POWER. L'unità può essere attivata dalla funzione AUTO POWER se dopo 5 secondi di segnale assente, il segnale ottico viene ripristinato.
- In relazione al dispositivo collegato, questa funzione può non essere attiva.
- Se si scollega la connessione **Bluetooth** da questa unità, alcuni dispositivi **Bluetooth** tentano di connettersi all'unità continuamente. Pertanto si raccomanda di scollegare la connessione prima di spegnere l'unità.
- Se vuoi usare AUTO POWER, SIMPLINK deve essere spento. Sono necessari circa 30 secondi per accendere o spegnere SIMPLINK.
- Quando si accende l'unità per la prima volta, la funzione Alimentazione automatica è attivata.
- Per utilizzare questa funzione, l'unità principale deve essere presente nell'elenco dei dispositivi associati al dispositivo **Bluetooth**.
- È possibile attivare la funzione AUTO POWER solo quando l'unità è accesa.

## Cambiamento automatico della funzione

L'unità riconosce i segnali di ingresso Optical, **Bluetooth**, LG TV e Portable, quindi seleziona automaticamente la funzione adeguata.

### Quando entra il segnale Optical

Quando accendi il dispositivo esterno collegato a questa unità con un cavo Optical, questa unità modifica la funzione in Optical. Puoi ascoltare l'audio dal tuo dispositivo.

### Quando provi a collegare il dispositivo BLUETOOTH

Quando provi a collegare il tuo dispositivo **Bluetooth** a questa unità, viene selezionata la funzione **Bluetooth**. Riproduci la tua musica sul dispositivo **Bluetooth**.

### Quando entra il segnale LG TV

Quando si accende il TV LG collegato attraverso LG Sound Sync (connessione wireless), l'unità cambia la funzione a TV LG. È possibile ascoltare l'audio dal televisore.

### Connessione di un dispositivo portatile

Collegando un dispositivo portatile utilizzando un cavo stereo da 3,5mm, questa unità modifica la funzione a Portable (portatile). Si può ascoltare la musica dal proprio dispositivo.

#### ! Nota

- Per passare alla funzione Optical, è necessaria un'assenza di segnale di 5 secondi.
- Questa unità non modifica la funzione in ottica se, il SIMPLINK del lettore di Blu-ray disc, set-top box o del televisore collegato ecc. sono impostati su acceso o il dispositivo CEC supportato collegato è acceso. Se si desidera utilizzare il cambio funzione auto, spegnere SIMPLINK funzione sul vostro TV LG. Ci vogliono circa 30 secondi per spegnere SIMPLINK.
- Se viene impostata la funzione di blocco della connessione **Bluetooth**, la connessione **Bluetooth** sarà disponibile solo tramite **Bluetooth** o la funzione LG TV. (pagina 28.)

## Avvio rapido (Quick Start)

Questa unità può rimanere in modalità di standby con bassi consumi di energia, per ridurre i tempi di avvio dell'unità quando viene riaccesa.

Per attivare questa funzione, premere  sull'unità per 3 secondi quando l'apparecchio è acceso.

Tutti i LED delle funzioni lampeggiano due volte.

Per disattivare questa funzione, premere nuovamente  sull'unità per 3 secondi quando l'apparecchio è acceso.

Il LED di standby lampeggia due volte e si accende il LED relativo alla funzione attuale.

#### ! Nota

- Se la funzione di Avvio rapido è attiva e si dovesse verificare una riconnessione accidentale di corrente CA a seguito di un'interruzione di energia elettrica o simili, la funzione di Avvio rapido si attiverà quando l'unità sarà accesa e spenta per una volta.
- Se la funzione di Avvio rapido è attiva, i consumi di energia elettrica saranno maggiori rispetto a quando la funzione di Avvio rapido non è attiva.
- Questa funzione potrebbe non essere disponibile a seconda dei modelli.

## Uso della tecnologia **BLUETOOTH®**

### Nota sul **BLUETOOTH**

Il **Bluetooth** è una tecnologia di comunicazioni wireless per il collegamento a breve raggio.

L'audio può essere interrotto quando esiste una interferenza di altre onde elettroniche alla stessa frequenza o se collegate i dispositivi **Bluetooth** in altre stanze adiacenti.

Collegare dispositivi individuali con la tecnologia **Bluetooth** wireless non comporta alcun onere di pagamento. Un cellulare con tecnologia **Bluetooth** wireless può essere usato tramite cascata se il collegamento è eseguito con tecnologia **Bluetooth** wireless.

- Dispositivi disponibili : Smartphone, lettore MP3, Notebook, etc....
- Versione: 4.0
- Codec: SBC, AAC

### Profili **BLUETOOTH**

Per usare la tecnologia **Bluetooth** wireless, i dispositivi devono essere adatti per interpretare certi profili. Questa unità è compatibile con il seguente profilo.

A2DP (Advanced Audio Distribution Profile)

## Ascolto di musica memorizzata nei dispositivi **BLUETOOTH**

### Accoppiamento dell'unità e del dispositivo **BLUETOOTH**

Prima di avviare la procedura di accoppiamento, verificare che la caratteristica del **Bluetooth** sia attiva nel dispositivo **Bluetooth**. Vedere guida dell'utente del **Bluetooth**. Una volta che l'operazione di accoppiamento è stata eseguita, essa non deve essere più ripetuta.

1. Impostare la sorgente di ingresso su BT (**Bluetooth**) premendo ripetutamente il tasto F. Il LED BT (**Bluetooth**) lampeggia.
2. Usare il dispositivo **Bluetooth** e usare l'operazione di accoppiamento. Quando si cerca questa unità con il dispositivo **Bluetooth**, viene indicata una lista di dispositivi nel display del dispositivo **Bluetooth** in relazione al tipo di dispositivo **Bluetooth** usato. La vostra unità apparirà come "LG SK5 (XX)".

#### Nota

- XX indica le ultime due cifre dell'indirizzo **Bluetooth**. Per esempio, se la vostra unità ha un indirizzo **Bluetooth** come 9C:02:98:4A:F7:08, vedrete "LG SK5 (08)" nel dispositivo **Bluetooth**.
- In relazione al tipo di dispositivo **Bluetooth**, alcuni dispositivi hanno un differente tipo di accoppiamento. Se richiesto, immettere il codice PIN (0000).

3. Se l'unità è connessa correttamente al dispositivo **Bluetooth**, il LED BLUETOOTH si accende.
4. Ascolto di musica.  
Per riprodurre musica memorizzata nel dispositivo **Bluetooth**, vedere la guida dell'utente del **Bluetooth**.

### ! Nota

- Quando si utilizza la tecnologia **Bluetooth** è necessario impostare una connessione tra l'unità e il dispositivo **Bluetooth** mantenendolo il più vicino possibile. Il collegamento potrebbe essere instabile nei seguenti casi:
  - Tra l'unità e il dispositivo **Bluetooth** è presente un ostacolo.
  - È presente un dispositivo che utilizza le stesse frequenze della tecnologia **Bluetooth**, ad esempio un'attrezzatura medica, un forno a microonde o un dispositivo LAN wireless.
- Se il collegamento Bluetooth non funziona in modo appropriato, riprovare l'accoppiamento.
- L'audio può essere interrotto quando il collegamento interferisce con altre onde elettroniche.
- L'accoppiamento è limitato a un dispositivo **Bluetooth** per ogni unità e l'accoppiamento multiplo non è supportato.
- In relazione al tipo di dispositivo, non potete usare la funzione del **Bluetooth**.
- La funzione **Bluetooth** può essere utilizzata con cellulari, lettori MP3, Notebook, ecc.
- Man mano che aumenta la distanza tra il dispositivo **Bluetooth** e l'unità, la qualità dell'audio diminuisce.
- Quando l'unità viene spenta o il dispositivo **Bluetooth** viene allontanato dall'unità, il collegamento viene disattivato.
- In questo caso, collegare nuovamente il dispositivo **Bluetooth** all'unità.

### ! Nota

- Se il dispositivo **Bluetooth** non è connesso, il LED BT (**Bluetooth**) lampeggia.
- Quando si collega un dispositivo **Bluetooth** (dispositivo iOS, ecc) a questa unità o si attiva il dispositivo, il livello del volume può essere sincronizzato con quello dell'altro dispositivo.
- È possibile controllare il dispositivo collegato tramite Bluetooth servendosi dei tasti **⏮ / ⏭** (Salta) e **⏪** (Play/Pausa) sul telecomando.
- Nel caso tu decida di passare ad un'altra funzione dopo aver connesso un dispositivo **Bluetooth**, la connessione **Bluetooth** verrà disconnessa. E quando ritornerai alla funzione **Bluetooth**, la connessione **Bluetooth** verrà abilitata automaticamente.

## Blocco della connessione BLUETOOTH (Blocco BT)

Puoi limitare la connessione **Bluetooth** alle sole funzioni BT (**Bluetooth**) e LG TV, in modo da prevenire connessioni **Bluetooth** non intenzionali.

Premi e tieni premuto **AUTO POWER ON** sul telecomando per circa 2 secondi, quando la funzione BT (**Bluetooth**) è attiva.

Per disattivare questa funzione, tenere premuto **AUTO POWER OFF** sul telecomando per circa 2 secondi.

Tenere premuto il tasto **AUTO POWER ON** sul telecomando per circa 2 secondi per attivare questa funzione in modalità BT (**Bluetooth**).

Per disattivare questa funzione tenere premuto il tasto **AUTO POWER OFF** sul telecomando per circa 2 secondi in modalità BT (**Bluetooth**).

### ! Nota

Anche impostando su On il blocco della connessione **Bluetooth** la soundbar si attiva tramite la funzione Auto Power. Per evitare che questo accada disattivare la funzione Auto Power. (pagina 25.)

## Utilizzo dell'applicazione BLUETOOTH

### ! Nota

- L'applicazione "Music Flow Bluetooth" può essere usata con questa unità solo su dispositivi con sistema operativo Android.
- Potrebbero esserci delle tariffe aggiuntive per la trasmissione dati se installato su reti 3G/4G, secondo il piano del dispositivo.

### Informazioni sull'applicazione "Music Flow Bluetooth"

"Music Flow Bluetooth" offre una suite di funzioni utili per questa unità.

Per usare altre funzioni, si consiglia di scaricare e installare l'applicazione gratuita "Music Flow Bluetooth".

### Installare l'applicazione "Music Flow Bluetooth" in un dispositivo BLUETOOTH

Esistono due modi per installare l'applicazione "Music Flow Bluetooth" sul dispositivo **Bluetooth**.

#### Installa l'applicazione "Music Flow Bluetooth" tramite il codice QR

1. Installare "Music Flow Bluetooth" usando il codice QR. Usare il software di analisi per analizzare il codice QR.



2. Toccare l'icona di installazione.

### ! Nota

- Verificare che il dispositivo **Bluetooth** sia collegato a Internet.
- Assicurarsi che il dispositivo **Bluetooth** dispone di un software di scansione. Se non ne avete uno, scaricarne uno da "Android Market Google (Google Play Store)".
- A seconda della zona, il codice a barre può non funzionare.

### Installare "Music Flow Bluetooth" da "Google Android Market (Google Play Store)"

1. Toccare l'icona di "Google Android Market (Google Play Store)".
2. Nella barra di ricerca, digitare "Music Flow Bluetooth" per cercare l'applicazione.
3. Nell'elenco dei risultati, cercare e toccare "Music Flow Bluetooth" per avviare il download dell'applicazione **Bluetooth**.
4. Toccare l'icona di installazione.
5. Toccare l'icona di download.

### ! Nota

- Verificare che il dispositivo **Bluetooth** sia collegato a Internet.
- Assicurarsi che sul dispositivo **Bluetooth** sia presente "Google Android Market (Google Play Store)".

### Attivare il BLUETOOTH con l'applicazione "Music Flow Bluetooth"

"Music Flow Bluetooth" consente di collegare il dispositivo **Bluetooth** all'unità.

1. Toccare l'icona "Music Flow Bluetooth" nella pagina principale per avviare "Music Flow Bluetooth", quindi passare al menu principale.
2. Per maggiori informazioni sul funzionamento, selezionare [Impostazioni] e [Assistenza].

**! Nota**

- L'applicazione "Music Flow Bluetooth" sarà disponibile nella versione software come segue;
  - Android O/S : V. 4.0.3 (o successiva)
- Se usi l'app "Music Flow Bluetooth" durante il funzionamento, potrebbero esserci delle differenze tra l'app "Music Flow Bluetooth" e il telecomando offerto in dotazione. Usa il telecomando fornito se necessario.
- A seconda del dispositivo **Bluetooth**, l'app "Music Flow Bluetooth" potrebbe non funzionare.
- Dopo la connessione dell'applicazione "Music Flow Bluetooth", la musica può essere emessa dal dispositivo. In questo caso, tenta nuovamente la procedura di connessione.
- Se utilizzi le altre applicazioni o modifichi le impostazioni sul tuo dispositivo **Bluetooth** mentre utilizzi l'app "Music Flow Bluetooth", l'app "Music Flow Bluetooth" potrebbe funzionare in modo anomalo.
- Quando l'app "Music Flow Bluetooth" funziona in modo anomalo, controlla il dispositivo **Bluetooth** e la connessione dell'app "Music Flow Bluetooth", quindi riprova a connetterti.
- A seconda del sistema operativo dello smartphone, noterai alcune differenze nel funzionamento di "Music Flow Bluetooth".
- Anche se la connessione **Bluetooth** verrà disconnessa, quando si cambia la funzione è possibile utilizzare l'app "Music Flow Bluetooth".
- Alcune funzioni aggiuntive dell'app "Music Flow Bluetooth" potrebbero non essere attive a seconda della distanza tra l'unità e il dispositivo **Bluetooth**, e delle condizioni della rete wireless.

## Regolazione del suono

### Impostazione dell'effetto sonoro

Questo sistema dispone di svariati campi audio surround predefiniti. È possibile selezionare la modalità audio desiderata utilizzando il pulsante corrispondente.

Effetto audio	Descrizione
ASC (Controllo Adattativo del Suono)	Analizza le proprietà del suono in ingresso e fornisce in tempo reale un suono ottimizzato per il contenuto.
STANDARD	Si può godere del suono ottimizzato.
DTS V:X	Puoi godere di un suono surround più immersivo e cinematografico.

#### ! Nota

- In alcune delle modalità di effetto sonoro, in alcuni altoparlanti, non si sente l'audio suono o l'audio è basso. Questo dipende dalla modalità di suono e dalla sorgente audio, non è un difetto.
- Dopo il cambio d'ingresso, e a volte anche dopo che il file audio è modificato, potrebbe essere necessario reimpostare la modalità di effetto sonoro.

### Regolare le impostazioni di volume dell'altoparlante

È possibile regolare il volume del diffusore acustico in base alle proprie preferenze.

Premere il pulsante **WOOFER**  $\pm$  per regolare il volume dell'altoparlante.

#### ! Nota

Quando il volume del diffusore acustico raggiunge il livello massimo o minimo, il LED (Rosso) di standby posto sull'unità principale si accende per 2 secondi.

### Modalità notturna

Questa funzione è utile quando si desidera guardare i film a basso volume a tarda notte. Impostare la modalità Notte On per ridurre l'intensità del suono e migliorare la finezza e la morbidezza.

Premere il pulsante **NIGHT ON/OFF** per attivare o disattivare la modalità notturna.

# Ricerca guasti

## Generale

PROBLEMA	CAUSA & CORREZIONE
L'unità non funziona correttamente.	<ul style="list-style-type: none"> <li>• Spegnere l'alimentazione di questa unità e il dispositivo esterno collegato (TV, Woofer, lettore DVD, amplificatore, etc.) e riaccenderli.</li> <li>• Scollega il cavo di alimentazione dell'unità e il dispositivo esterno collegato (TV, woofer, lettore DVD, amplificatore, ecc.) quindi riprova a collegare.</li> <li>• L'impostazione precedente non può essere salvata quando il dispositivo è spento.</li> </ul>
Nessuna alimentazione	<ul style="list-style-type: none"> <li>• Il cavo dell'alimentazione è scollegato. Collegare il cavo di alimentazione.</li> <li>• Controllare se la corrente è disattivata. Verificare le condizioni usando altri dispositivi elettronici.</li> </ul>
Nessun suono	<ul style="list-style-type: none"> <li>• Sorgente di input non corretta selezionata. Controllare la sorgente di input e selezionare la sorgente di input corretta.</li> <li>• La funzione silenziosa è attivata. Premere  (Muto) o regolare il livello del volume per cancellare la funzione silenziosa.</li> <li>• Quando utilizzi la connessione con un dispositivo esterno (set top box, dispositivo <b>Bluetooth</b>, ecc.), regola il livello del volume del dispositivo.</li> </ul>
Nessun suono woofer	<ul style="list-style-type: none"> <li>• Il cavo di alimentazione del subwoofer non è collegato. Inserisci la spina del cavo di alimentazione nella presa a parete.</li> <li>• L'accoppiamento fra l'unità e il subwoofer viene interrotto. Collega l'unità e il subwoofer. (pagina 15.)</li> </ul>
Il telecomando non funziona correttamente.	<ul style="list-style-type: none"> <li>• Il telecomando è troppo lontano dall'unità. Comandare il telecomando entro circa 7 m.</li> <li>• Esiste un ostacolo nel percorso fra il telecomando e l'unità. Eliminare l'ostacolo.</li> <li>• Le batterie nel telecomando sono esaurite. Sostituire le batterie con batterie nuove.</li> </ul>
La funzione AUTO POWER non funziona.	<ul style="list-style-type: none"> <li>• Verifica la connessione del dispositivo esterno come TV, lettore DVD/Blu-Ray o dispositivo <b>Bluetooth</b>.</li> <li>• Controllare lo stato di SIMPLINK sulla vostra TV LG e spegnere SIMPLINK.</li> <li>• In relazione al dispositivo collegato, questa funzione può non essere attiva.</li> </ul>
LG Sound Sync non funziona.	<ul style="list-style-type: none"> <li>• Controlla se la tua TV LG supporta LG Sound Sync.</li> <li>• Controlla la connessione di LG Sound Sync (Optical o wireless).</li> <li>• Controlla l'impostazione audio della tua TV e di questa unità.</li> </ul>
L'unità non si connette con dispositivi <b>Bluetooth</b> .	<ul style="list-style-type: none"> <li>• Disattivare la funzione di blocco della connessione <b>Bluetooth</b>. (pagina 28.)</li> </ul>

PROBLEMA	CAUSA & CORREZIONE
Quando rilevate che il suono di uscita dell'unità è basso.	<p>Controllare i dettagli specificati e regolare l'unità basandosi su di essi.</p> <ul style="list-style-type: none"> <li>• Con la barra dei suoni connessa alla TV, modificare l'impostazione AUDIO DIGITAL OUT (AUDIO DIGITALE) sul Menù di Configurazione TV da [PCM] in [AUTO] o [BITSTREAM].</li> <li>• Con la barra dei suoni connessa al lettore, modificare l'impostazione AUDIO DIGITAL OUT (AUDIO DIGITALE) sul Menù Configurazione Lettore da [PCM] in [PRIMARY PASS-THROUGH] o [BITSTREAM].</li> <li>• Cambia le impostazioni audio DRC dal menu di configurazione del dispositivo collegato a modalità [OFF].</li> <li>• Assicurarsi che la Modalità Notturna non sia attiva. Disattivare la Modalità Notturna.</li> </ul>

## NOTE relative all'uso del wireless

PROBLEMA	CAUSA & CORREZIONE
Questo dispositivo può presentare un'interferenza wireless.	<ul style="list-style-type: none"> <li>• Il Wireless potrebbe non funzionare normalmente in un'area in cui il segnale è debole.</li> <li>• Si prega di installare il dispositivo abbastanza vicino al subwoofer wireless.</li> <li>• Non installare il dispositivo su un mobile di metallo se si desidera ottenere una performance ottimale.</li> </ul>
Il dispositivo Bluetooth potrebbe non funzionare correttamente o emettere rumore nei seguenti casi.	<ul style="list-style-type: none"> <li>• Quando una qualsiasi parte del vostro corpo entra in contatto con il ricetrasmittitore del dispositivo <b>Bluetooth</b> o della sound bar.</li> <li>• Quando è presente un ostacolo o una parete o il dispositivo è installato in un luogo isolato.</li> <li>• Quando è presente un dispositivo (una LAN wireless, un'apparecchiatura medica o un microonde) che utilizza la stessa frequenza, mantenere la maggiore distanza possibile tra i due dispositivi.</li> <li>• Quando si collega il dispositivo al dispositivo <b>Bluetooth</b>, mantenere la minore distanza possibile tra i due dispositivi.</li> <li>• Quando il dispositivo si trova troppo lontano dal dispositivo <b>Bluetooth</b>, la connessione si disconnette e potrebbe anche verificarsi un malfunzionamento.</li> </ul>

## NOTE per lasciare la modalità Demo

PROBLEMA	CAUSA & CORREZIONE
Impossibile cambiare la sorgente di ingresso con il pulsante F come BT (Bluetooth), HDMI ecc. e tutti i LED di funzione sono accesi.	<ul style="list-style-type: none"><li>• Scollegare il cavo di alimentazione e ricollegarlo. Se questo non funziona, tenere premuto il pulsante F (circa 15 secondi) sull'unità principale finché il LED di funzione non indica la funzione corrente selezionata.</li></ul>
Il telecomando non funziona. (Nessuna risposta)	

## Marchi commerciali e licenze

Tutti gli altri marchi sono marchi registrati dei rispettivi proprietari.



Prodotto su licenza da Dolby Laboratories. Dolby, Dolby Audio, e il simbolo a doppia D sono marchi registrati di Dolby Laboratories.



Per i brevetti DTS, controllare <http://patents.dts.com>. Fabbricato su licenza di DTS Licensing Limited. DTS, il Logo, DTS e il Logo utilizzati insieme e Digital Surround sono marchi registrati o marchi di proprietà di DTS, Inc. negli Stati Uniti e in altri paesi. © DTS, Inc. Tutti i diritti riservati.



Per i brevetti DTS, controllare <http://patents.dts.com>. Fabbricato su licenza di DTS Licensing Limited. DTS, il Logo, DTS e il Logo utilizzati insieme e DTS Virtual:X sono marchi registrati o marchi di proprietà di DTS, Inc. negli Stati Uniti e in altri paesi. © DTS, Inc. Tutti i diritti riservati.



Il marchio e i loghi della parola **Bluetooth** sono di proprietà della Bluetooth SIG, Inc. e un qualsiasi uso di tali marchi della LG Electronics è sotto licenza.

Altri marchi e nome commerciali depositati sono quelli dei relativi proprietari.



HDMI, HDMI ed il logo High-Definition Multimedia Interface sono marchi o marchi registrati di HDMI Licensing LLC.

## Specifiche

Generalità	
Consumo di energia	Si prega di fare riferimento all'etichetta principale sull'unità.
	Rete in Standby: 1,2 W (Se si attivano tutte le porte di rete.)
Adattatore CA	<ul style="list-style-type: none"> <li>• Modello: DA-38A25</li> <li>• Produttore: Asian Power Devices Inc.</li> <li>• Ingresso: 100 - 240 V ~ 50 - 60 Hz 1,2 A</li> <li>• Uscita: 25 V <math>\equiv</math> 1,52 A</li> </ul>
Dimensioni (L x A X Pf)	Circa 891,0 mm X 57,5 mm X 87,8 mm Senza base
Temperatura utilizzo	5 °C - 35 °C
Umidità di ambiente utilizzo	5 % - 90 %
Alimentazione a Bus	5 V $\equiv$ 500 mA
Frequenza di campionamento disponibile per l'ingresso audio digitale	32 kHz, 44,1 kHz, 48 kHz, 88,2 kHz, 96 kHz
Formato Audio Digitale in Ingresso Disponibile	Dolby Audio, DTS Digital Surround, PCM

Ingressi/Uscite	
OPTICAL IN (Audio digitale in)	Jack ottico 3 V (p-p) x 1
PORTABLE IN (Portable in)	0,32 Vrms (jack stereo 3,5 mm) x 1
HDMI IN	19 pin (Tipo A, Connettore HDMI™) x 1
HDMI OUT	19 pin (Tipo A, Connettore HDMI™) x 1

Amplificatore (RMS Uscita)	
Totale	360 W RMS
Anteriore	80 W RMS x 2 (4 $\Omega$ a 1 kHz, THD 10%)
Subwoofer	200 W RMS (3 $\Omega$ a 80 Hz, THD 10%)

Subwoofer wireless	
Requisiti di alimentazione	Si prega di fare riferimento all'etichetta principale sul subwoofer.
Consumo di energia	Si prega di fare riferimento all'etichetta principale sul subwoofer.
Tipo	1 altoparlante 1 via
Impedenza	3 $\Omega$
Potenza nominale d'ingresso	200 W RMS
Max. potenza ingresso	400 W RMS
Dimensioni (L x A X Pf)	Circa 171,0 mm x 393,0 mm x 248,5 mm

- I progetti e le specifiche sono soggette a modifica senza avviso preventivo.

## Manutenzione

### Maneggio dell'unità

#### Quando si spedisce l'unità

Conservare la confezione originale di cartone e i materiali di imballaggio. Se dovete spedire l'unità, per la massima protezione, reimpallare la stessa come era originariamente imballata in fabbrica.

#### Mantenere pulite le superfici esterne

- Non usare liquidi volatili come spray di insetticida vicino all'unità.
- Lo strofinamento con pressione eccessiva può danneggiare la superficie.
- Non lasciare prodotti di gomma o di plastica in contatto con l'unità per un periodo di tempo lungo.

#### Pulizia dell'unità

Per pulire il lettore, usare un panno soffice e asciutto. Se le superfici sono molto sporche, usare un panno soffice leggermente umidificato con una soluzione detergente non aggressiva. Non usare solventi aggressivi come alcol, benzina, o solvente, in quanto essi possono danneggiare la superficie dell'unità.

